

Eleonora Kaszewska

ZADOWICE

bei Kalisz, Fundstelle 1

Ein Brandgräberfeld
vom Ende der Hallstattzeit bis zur Phase D der römischen Kaiserzeit

Zadowice
pod Kaliszem, stanowisko 1
Cmentarzysko ciałopalne z końca okresu halsztackiego
po fazę D okresu rzymskiego



Biblioteka Muzeum Archeologicznego i Etnograficznego w Łodzi nr 47

Komitet redakcyjny:

Dominik Kacper Płaza (redaktor serii), Piotr Papiernik, Wojciech Siciński (redaktor tomu),
Monika Golańska (sekretarz)

Pracę do druku opiniowali:

prof. dr hab. Mariusz Mielczarek, dr hab. prof. UŁ Marek Olędzki

Korekty:

Monika Golańska, Wojciech Siciński

Projekt okładki:

Elżbieta Górka

Tłumaczenia niemieckie:

Magdalena Celmer, Maria Cyrek, Gerhard Schumacher; Aneksy: Wojciech Siciński

Przygotowanie tablic do składu:

Wojciech Siciński, Kinga Stanecka

Materiał ilustracyjny:

Anna Golczyńska, Elżbieta Górka, Eleonora Kaszewska, Zdzisław Kaszewski,
Janina Maszewska, Wojciech Siciński

Skład i łamanie:

Jarosław Mrozowski



**Ministerstwo Kultury
i Dziedzictwa Narodowego**



**Narodowy
Instytut
Dziedzictwa**

Przygotowanie do druku i druk opracowania stanowiska 1 w Zadowicach dofinansowano ze środków Ministra Kultury i Dziedzictwa Narodowego pochodzących z Funduszu Promocji Kultury, zadanie nr 220548/22 realizowane w Narodowym Instytucie Dziedzictwa



**MUZEUM
ARCHEOLOGICZNE
I ETNOGRAFICZNE
W ŁODZI**



**województwo
łódzkie**

**Instytucja kultury
Samorządu
Województwa Łódzkiego**

Druk: Oficyna Wydawnicza READ ME Włodzimierz Bińczyk Sp. J. Drukarnia w Łodzi
92-403 Łódź, ul. Olechowska 83

Copyright by: Muzeum Archeologiczne i Etnograficzne w Łodzi

ISBN 978-83-61293-88-0

Inhaltsverzeichnis

Spis treści

OD REDAKCJI	
VORWORT DES HERAUSGEBERS	5
EINLEITUNG (ELEONORA KASZEWSKA)	
WSTĘP.....	7
FUNDE (ELEONORA KASZEWSKA)	
KATALOG ŹRÓDEŁ.....	9
VORWORT	
WSTĘP.....	9
MATERIALIEN AUS DEN AUSGRABUNGEN IM JAHRE 1944 UND AUS OBERFLÄCHENUNTERSUCHUNGEN IM JAHREN 1947–1948 (MA POZNAŃ)	
MATERIAŁY Z BADAŃ WYKOPALISKOWYCH W 1944 ROKU I Z BADAŃ POWIERZCHNIOWYCH W LATACH 1947–1948 (MA POZNAŃ)	9
MATERIALIEN AUS DEN OBERFLÄCHENFORSCHUNGEN IM JAHRE 1950 (PMA WARSZAWA)	
MATERIAŁY Z BADAŃ POWIERZCHNIOWYCH W 1950 ROKU (PMA WARSZAWA).....	15
STREUFUNDE AUS DEM JAHRE 1946, MATERIALIEN AUS DEM OBERFLÄCHENUNTERSUCHUNGEN IM JAHRE 1948 UND FORSCHUNGSMATERIALIEN AUS DEM JAHREN 1952–1960, 1970–1982, 1990 UND 1992 (MAiE ŁÓDŹ)	
ZNALEZISKA LUŻNE ODKRYTE W 1946 ROKU, MATERIAŁY Z BADAŃ POWIERZCHNIOWYCH W 1948 ROKU I BADANIA WYKOPALISKOWE W LATACH 1952–1960, 1970–1982, 1990 I 1992 (MAiE ŁÓDŹ).....	16
TAFELN 1–330 (ELEONORA KASZEWSKA)	
TABLICE 1–330	203
ANHANG NR. 1. MATERIALIEN DER POMMERN-GLOCKEN-KULTUR AUS DEN AUSGRABUNGEN IM JAHREN 1997–1998 (WOJCIECH SICIŃSKI)	
ANEKS NR 1. MATERIAŁY KULTURY POMORSKO-KLOSZOWEJ Z BADAŃ WYKOPALISKOWYCH W LATACH 1997–1998.....	535
ANHANG NR. 2. MATERIALIEN AUS DEN AUSGRABUNGEN FRÜHMITTELALTERLICHES REIHENGRÄBERFELD IM JAHRE 1998 (WOJCIECH SICIŃSKI)	
ANEKS NR 2. MATERIAŁY Z BADAŃ WYKOPALISKOWYCH WCZESNOŚREDNIOWIECZNEGO CMENTARZYSKA RZĘDOWEGO W 1998 ROKU	549
LITERATUR (WOJCIECH SICIŃSKI)	
LITERATURA	553
STRESZCZENIE (WOJCIECH SICIŃSKI)	
ZUSAMMENFASSUNG	557
KARTEN 1–5 (WOJCIECH SICIŃSKI)	
MAPY 1–5	569

Od redakcji

Zadowice, gm. Godziesze Wielkie, pow. Kalisz, stanowisko 1 – wielokulturowe cmentarzysko pojawiło się po raz pierwszy w literaturze archeologicznej w drugiej połowie lat 40. XX w. Stało się to za sprawą Leona Jana Łuki i Edwarda Dąbrowskiego, którzy w ósmym tomie *Przeglądu Archeologicznego* wydanym w 1948 r. zamieścili opracowanie pt. „Nowe materiały do pradziejów pow. kaliskiego” (Łuka, Dąbrowski 1948, 5–30). Znalazły się w nim wyniki badań powierzchniowych, jakie obaj badacze przeprowadzili w dorzeczu środkowej Prozny, w tym także na stanowisku 1 w Zadowicach. Były to bardzo liczne materiały zarówno kultury pomorskiej w postaci zniszczonych grobów, jak i kultury przeworskiej – głównie ceramika i przedmioty metalowe oraz szklane. Kolejne prace pojawiały się wraz z rozwojem badań wykopaliskowych prowadzonych na dużą skalę od roku 1952 przez Muzeum Archeologiczne w Łodzi (od 1 stycznia 1956 r. Muzeum Archeologiczne i Etnograficzne w Łodzi). Były to publikacje przede wszystkim poświęcone nowoodkrytym materiałom zabytkowym oraz starszym, niemieckim, krótkotrwałym badaniom wykopaliskowym z 1944 r. W ten sposób publikacji doczekało się około 40% zabytków pozyskanych w trakcie 21 sezonów badawczych w latach 1952–1982. Przygotowania publikacji wszystkich materiałów zabytkowych ze stanowiska 1 w Zadowicach podjęła się mgr Eleonora Kaszewska, najdłużej prowadząca tu badania wykopaliskowe, które rozpoczęła w 1959 r.

Autorka prezentowanej monografii urodziła się w miejscowości Kozy koło Bielska Białej w 1924 r. Studia w zakresie prehistorii rozpoczęła w roku 1948 na Wydziale Humanistycznym Uniwersytetu Jagiellońskiego w Krakowie. Szybko jednak przeniosła się do Łodzi, gdzie studiowała pod kierunkiem prof. Konrada Jażdżewskiego, uczestnicząc w badaniach wykopaliskowych w Tumie pod Łęczycą i w Gdańsku. W 1952 r. uyskała tytuł magistra filozofii w zakresie prehistorii. Z dniem 1 stycznia 1955 r. rozpoczęła pracę w Muzeum Archeologicznym w Łodzi najpierw w archiwum, a we wrześniu 1957 r. jako kierownik Działu Kultury Wenedzkiej (taką nazwę nosił wówczas dział zajmujący się okresem ostatnich wieków przed naszą erą i pierwszych wieków n.e.) aż do przejścia na emeryturę z końcem roku 1984. W 1955 r. prowadziła już samodzielnie wykopaliska w Piotrkowie Kujawskim, pow. Radziejów na cmentarzysku z młodszego okresu przedrzymskiego, a w 1959 r. w Nowym Młynie, pow. Włocławek na Kujawach. W latach 1961–1969 Eleonora Kaszewska prowadziła badania ratownicze na kilku mniejszych cmentarzyskach z okresu wpływów

rzymskich w Polsce środkowej, m.in. w Trupiance, pow. Pabianice, we Władysławowie, pow. Łowicz czy Czarnocinie, pow. Piotrków Trybunalski i w Kaszewach Kościelnych, pow. Kutno. Najbardziej angażujące były jednak w tamtych latach badania dużej osady kultury przeworskiej z późnego okresu rzymskiego, położonej nad Wartą w powiecie wieluńskim, w Toporowie na stanowisku 1. Osada ta, częściowo zniszczona przez rzekę, badana była w latach 1960–1966, a w ich wyniku uratowano przed dalszym zniszczeniem znaczną część stanowiska (Niesiołowska-Śreniowska 1982, 321–324).

Postać Eleonory Kaszewskiej w środowisku archeologicznym najczęściej kojarzona była jednak z badaniami cmentarzyska w Zadowicach, które prowadziła w latach 1959–1960 oraz 1970–1982. Była to kontynuacja prac wykopaliskowych rozpoczętych w 1952 r. przez Andrzeja Abramowicza i Barbarę Lepównę, a ich efektem było odkrycie w sumie blisko tysiąca grobów ciałopalnych należących do ludności kultury łużyckiej, kultury pomorskiej oraz przede wszystkim kultury przeworskiej w bez mała całym okresie jej trwania. Materiały z cmentarzyska w Zadowicach po zakończeniu badań wykopaliskowych w 1982 r. stały się podstawą scenariusza wystawy czasowej, eksponowanej w Muzeum w 1984 r. zatytułowanej „Zadowice. Tysiącletnie cmentarzysko na bursztynowym szlaku”, za którą jej autorka, Eleonora Kaszewska, otrzymała nagrodę Ministra Kultury i Sztuki. Przy okazji tej wystawy zorganizowano także sesję naukową poświęconą kulturze przeworskiej w Polsce środkowej, na której m.in. Eleonora Kaszewska zaprezentowała charakterystykę osadnictwa kultury przeworskiej w Polsce środkowej i wstępne wyniki badań cmentarzyska w Zadowicach. Ta pierwsza praca była swojego rodzaju nowym spojrzeniem, uzupełniającym wcześniejsze jej opracowanie całości problematyki poświęconej kulturze przeworskiej w Polsce środkowej (Kaszewska 1975a, 195–253) i wieńczącą jej okres aktywności zawodowej w Muzeum Archeologicznym i Etnograficznym w Łodzi (Kaszewska 1988a, 1988b).

Będąc już na emeryturze, mimo poważnych problemów ze zdrowiem, rozpoczęła w 1988 r. prace związane z przygotowaniem monografii cmentarzyska w Zadowicach. Trwały one kilka lat, a ich rezultatem był grant Komitetu Badań Naukowych, realizowany w Muzeum w latach 1996–1997, na przygotowanie opracowania cmentarzyska do druku. W jego ramach Eleonora Kaszewska napisała tekst opracowania, zawierający katalog wszystkich pozyskanych w trakcie badań archeologicznych zabytków do roku 1992 znajdujących się w zbiorach Mu-

zeum Archeologicznego w Poznaniu, Państwowego Muzeum Archeologicznego w Warszawie oraz Muzeum Archeologicznego i Etnograficznego w Łodzi, charakterystykę grobów, klasyfikację typologiczną i chronologiczną znalezisk, a także bardzo liczny materiał ilustracyjny zgromadzony na kilkuset tablicach. Wykonano również dodatkowe analizy, antropologiczną przepalonych szczątków ludzkich z wybranych grobów oraz kości zwierzęcych, których wyniki zostały zamieszczone w opisie zawartości grobów. W pierwotnej wersji praca została napisana w języku polskim, po czym przetłumaczono ją na język niemiecki. Niestety, mimo wielu starań, z przyczyn od autorki niezależnych do wydania pracy drukiem nie doszło. Brak publikacji materiałów zabytkowych z tego ogromnego cmentarzyska jest wielką stratą dla archeologii, szczególnie dla okresu przedrzymskiego i rzymskiego. Niosą one bowiem olbrzymi ładunek informacji nie tylko bardzo istotnych dla ustaleń chronologicznych, ale i również innych zagadnień w zakresie przemian obrządku pogrzebowego, kultury materialnej, kontaktów bliższych i interregionalnych. Niestety w 2001 r. mgr Eleonora Kaszewska odeszła od nas nie kończąc swojego dzieła. Kilka lat później, w 2004 r., tekst (w niemieckiej wersji językowej) i tablice z materiałem zabytkowym monografii cmentarzyska w Zadowicach zostały przekazane przez rodzinę zmarłej do Muzeum Archeologicznego i Etnograficznego w Łodzi. By nie zmarnować lat olbrzymiej pracy wykonanej przez Eleonorę Kaszewską, w roku 2020 podjęto kolejne starania zmierzające do wydania drukiem materiałów zabytkowych z cmentarzyska w Zadowicach. Okazało się, że tablice z materiałem zabytkowym¹, wykonane ponad dwadzieścia lat wcześniej, wymagają specjalnego przygotowania, a tekst dość znacznego zmniejszenia objętości. Dlatego też tablice elektronicznie wyczyszczono i opatrzone w podpisy w dwóch wersjach językowych – polskiej i niemieckiej. Tekst ograniczono wyłącznie do katalogu zabytków, poszerzając go jedynie o dwa niewielkie aneksy zawierające katalogi grobów odkrytych na cmentarzysku w latach 1997–1998, które, dla zachowania spójności wydawnictwa, załączono w niemieckiej wersji językowej z tłumaczeniem podpisów w języku polskim do tablic. Ingerencja w oryginalny

1 W numeracji ciągłej 1–330 pominięto tablicę 185 zachowując ciągłość numeracji zabytków z grobu 628. Na tablicy 164 w grobie 558 brak jest rysunku grotu żelaznego (brak wpisu w inwentarzu muzealnym).

tekst miała wyłącznie charakter korektorski w celu usunięcia błędów pisowni i interpunkcji oraz dodania niezbędnych uzupełnień brakujących numerów inwentarzowych zespołów grobowych. Do publikacji dołączono także streszczenie w języku polskim oraz specjalnie wykonane plany zbiorcze cmentarzyska z numeracją odcinków badawczych, wszystkich grobów oraz wszystkich faz chronologicznych jego użytkowania. Tak przygotowany, kompletny katalog zawiera całościowe zestawienie wszystkich materiałów zabytkowych, jakie pozyskano przez lata badań powierzchniowych i wykopaliskowych na cmentarzysku w Zadowicach.

W trakcie tych prac przygotowawczych złożono na jesieni 2022 r. wnioski do programu „Ochrona zabytków archeologicznych” prowadzonego przez Ministra Kultury i Dziedzictwa Narodowego o dofinansowanie druku monografii cmentarzyska w Zadowicach. Wniosek, zarejestrowany pod nr. 220548/22, otrzymał pozytywną ocenę i dofinansowanie ze środków Ministra Kultury i Dziedzictwa Narodowego. Dzięki temu, katalog cmentarzyska w Zadowicach wykonany przez Eleonorę Kaszewską ponad 20 lat temu jest już dostępny dla wszystkich archeologów, głównie zajmujących się kulturą przeworską w młodszym okresie przedrzymskim i w okresie rzymskim, a był jedną z najbardziej wyczekiwanych publikacji dotyczących młodszego okresu przedrzymskiego i okresu rzymskiego w Polsce. Zdaniem redakcji, obowiązkiem każdej instytucji naukowej i muzealnej jest kończenie zadań realizowanych w przeszłości. Wystawa i publikacja naukowa winny być, jak mawiał Profesor Konrad Jażdżewski, ostatnimi etapami pracy archeologa i muzealnika. Dzięki zaangażowaniu w tę pracę wielu osób, przede wszystkim pracowników Muzeum Archeologicznego i Etnograficznego w Łodzi, udało się wreszcie, po wielu latach, zadanie to doprowadzić do szczęśliwego końca.

Praca Eleonory Kaszewskiej ukazuje się drukiem w 47 tomie wydawnictwa muzealnego Biblioteka Muzeum Archeologicznego i Etnograficznego w Łodzi. Jako Dyrektor Muzeum i redaktor tej serii wydawniczej będę dążył do publikowania kolejnych materiałów zabytkowych z całego spektrum działalności Muzeum Archeologicznego i Etnograficznego w Łodzi.

dr Dominik Kacper Płaza

*Dyrektor Muzeum Archeologicznego i Etnograficznego
w Łodzi*

– I –

Einleitung

Eleonora Kaszewska

Die Gegend von Kalisz war am Ende des Altertums ein Gebiet, in dem es lange Zeit bestehende Siedlungen und zahlreiche Gräberfelder gab (Gardawski 1956, 147–160; Gozdowski 1956, 169–172; Dąbrowski 1958, 7–89; 1970, 347–392; Dąbrowscy 1967; Baranowski 1988, 31–44). Sie bildeten ziemlich dichte Anhäufungen im Umkreis von 15 km um das Zentrum, das man innerhalb der jetzigen Stadt lokalisieren kann. Eine dieser Fundstellen ist das Gräberfeld in Zadowice. Es liegt am rechten Ufer des Flusses Prosna, ungefähr 10 km südlich von Kalisz und 1 km östlich des Flusses (Taf. 1). Das ist das größte vollständig erforschte archäologische Objekt auf dem Gebiet von Großpolen und Mittelpolen.

Bis zum 19. Jh. war das Gräberfeld in Zadowice mit Wald bedeckt. Gegen Ende des Jahrhunderts wurde der Teil des Waldes, der an die Ackerfelder grenzte, gerodet und landwirtschaftlich genutzt. Seit dieser Zeit wurde das Gräberfeld immer weiter zerstört, vor allem diejenigen Gräber, die flach unter dem Erdboden lagen. Mit Rücksicht auf den sandigen Boden hat man die agrarische Nutzung in diesem Gebiet nach wenigen Jahren beendet. Es entstand damals eine Düne, deren mittlerer Teil ein paar Jahrzehnte hindurch vom Wind hin- und hergetrieben wurde.

Im Archäologischen Museum in Poznań wird eine Notiz aus dem Archiv von Kalisz aufbewahrt, in der zu lesen ist, dass man 1940 in Zadowice auf der Düne zwei Gefäße der Lausitzer Kultur und auch Keramik mit wenigen anderen Gegenständen aus römischer Kaiserzeit gefunden hat. Die Funde sind inventarisiert worden und haben folgende Nummern bekommen: 1940: 55, 56 und 1943: 150.

Diese Informationen gaben den Anlass, dass man Ende August 1944 in Zadowice archäologische Ausgrabungen begann, die 3 Tage dauerten. Dabei wurden 14 Gräber gefunden und zahlreiche Gegenstände von der Oberfläche aufgesammelt (Jasnosz 1960, 125–141). Eine Dokumentation der Ausgrabungen ist nicht erhalten geblieben. Die Funde werden dagegen im Archäologischen Museum in Poznań aufbewahrt (Taf. 3–8).

Obwohl es keine Daten über die Lokalisierung dieser Ausgrabungen gab, stieß man 1960 auf einen kleinen Graben im östlichen Teil des Gräberfeldes. In seinem Zentrum entdeckte man 1973 einen zweiten, größeren Graben (Karte 2). Der Graben war 23 m lang und 2,5 bis 3 m breit. Er lag fast parallel zu den Wänden des jetzigen Grabens. In beiden alten Gräben gab es 1973 keine Gräber und Streufunde, obwohl andere Gräber in ihrer direkten Nachbarschaft sehr nahe beieinander lagen.

Innerhalb des Gräberfeldes gab es keine anderen Gräben ohne Funde, und deswegen nahm man an, dass man Spuren von den beiden oben beschriebenen Gräben (von 1960 und 1973) mit den Ausgrabungen vom Jahr 1944 verknüpfen könne. Es gibt eine chronologische Übereinstimmung zwischen damals freigelegten Gräbern und den Gräbern, die sich in der Nähe des längeren Grabens befanden.

Gleich nach dem 2. Weltkrieg wurde der Raum des Gräberfeldes von Archäologen aus Poznań erforscht (Łuka, Dąbrowski 1948, 5–30). Ganze Gräberkomplexe und Streufunde, die sich heute im Archäologischen Museum befinden (Taf. 7–14) waren das Ergebnis dieser Oberflächenforschungen.

In den Jahren 1946–1948 unternahm Archäologiestudenten von der Universität in Łódź unter der Leitung von Prof. K. Jażdżewski eine Oberflächenforschung an der Prosna. Dabei untersuchten sie auf der Fläche des Gräberfeldes in Zadowice die in der Düne gelegenen, vom Wind freigelegten Gräber und sammelten zahlreiche Streufunde. Sie fertigten auch eine Situationskizze, die uns eine annähernde Lokalisation dieser Funde erlaubte (Taf. 15–21).

Im Jahr 1950 entdeckte man im Wald, westlich vom Gräberfeld, einen beschädigten Brennofen. Diese Entdeckung hat L. Rauhut (1951, 170–171) veröffentlicht. Das Gebiet wurde als Fundstelle 1a bezeichnet und in den Jahren 1990–1992 erforscht. Es gab dort eine Siedlung aus der frühen römischen Kaiserzeit mit Resten von Häusern und Brennöfen. Das Gräberfeld wurde aber ständig weiter zerstört, und deshalb begann das Archäologische Museum in Łódź 1952 systematische archäologische Ausgrabungen auf diesem Gebiet. Sie dauerten bis 1960 mit einer Pause im Jahre 1958. Sie wurden in den Jahren 1970 bis 1982 weitergeführt. Diese ganze Zeit hindurch hatte Prof. K. Jażdżewski die wissenschaftliche Leitung. Er hatte die Absicht, das Gräberfeld im Ganzen zu erforschen. Das Archäologische Museum finanzierte diese Arbeiten in den Jahren 1952–1960 und 1970–1977. In der letzten Phase (1978–1982) wurden alle Kosten von der Woiwodschaftsdenkmalpflege getragen.

An Ort und Stelle haben diese Ausgrabungen geleitet: A. Abramowicz (1952–1956), B. Lepówna (1957) und E. Kaszewska, die Autorin dieser Monographie (1959–1960, 1970–1982).

Die Pause in den Jahren 1961–1969 hatte zur Folge, dass die Düne aufgeforstet wurde. Das Pflügen vor der Anpflanzung hat weitere Gräber beschädigt oder zerstört, weil diese

Düne 1960 nicht vollständig erforscht worden war. Es stellte sich nach dem Ende der Ausgrabungen im Jahre 1982 heraus, dass die Forschungen in den Jahren 1952–1960 im nördlichen Teil des Gräberfeldes erfolgreich waren. Der südliche Teil war durch den Wald bedeckt und nur wenige Gräber sind durch Bäume beschädigt worden. Die Mehrzahl der Gräber befand sich 70–80 cm tief unter der Oberfläche. Nach der Abholzung für eine neue Aufforstung trotz eines tiefen Pflügens blieben diese Gräber in einem sehr guten Zustand. Im höchstgelegenen Teil des Gräberfeldes fand sich 40–50 cm tief eine Urhumusschicht. Aus dieser Tatsache hat man geschlossen, dass die ursprüngliche Tiefe der Gräber (gleich nach der Beerdigung) 40–60 cm betrug.

Diese Monographie enthält eine Beschreibung aller entdeckten Gräber, der lose gelegenen und mit den Gräbern verbundenen Gegenstände und der anderen Objekte, wie z. B. Gruben, Feuerstellen, Steinpflaster, eines Kreises aus großen Steinen und „Schatz“ von Eisenwerkzeugen. Ihre Chronologie umfaßt einen Zeitrahmen, der durch die ältesten und die jüngsten Gräber gegeben ist.

Die bisherigen Veröffentlichungen beschreiben die aus der Oberflächenforschungen bekommenen Materialien (Łuka, Dąbrowski 1948, 5–30; Gozdowski 1956, 161–172) und die, die während der systematischen Ausgrabungen 1944 (Jasnosz 1960, 125–141) und in den Jahren 1952–1960 (Abramowicz 1956, 61–95; Abramowicz, Lepówna 1957, 25–51; Kaszewska 1961, 191–290; 1964, 101–189) freigelegt worden sind. Das sind die ersten Bearbeitungen der Gräber, die ihren Inhalt beschreiben und verschiedene Gegenstände illustrieren. Noch genauer ist die Publikation von S. Jasnosz (1960), die eine Beschreibung der Gräberinventare, Zeichnungen der aus den Gräbern stammenden Materialien und der außerhalb der Gräber lose gelegenen Funde enthält. Es fehlt nur der Inhalt des Grabes 11, der im Artikel über keltische Keramik untergebracht worden ist (Jasnosz 1958, 223–232). Überdies sind verschiedene Gräber oder Gegenstände auch einzeln publiziert worden (Nadolski 1950, 220–240; Abramowicz 1957, 260; Rutkowski 1960, 87, poz. 195–200; Kaszewski 1964, 191–206; Piaskowski 1964, 207–232; 1966, 213–230; Kaszewska 1967,

231–248; 1968, pl. 129; 1975b, 141–164; 1976, pl. 232–233; 1979, 179–185; 1982a, 185–193; 1982b, pl. 286–288; 1988b, 45–69; 1992, 143–150; Wielowiejski 1970, 323, 327; Biborski 1978, 161 und ryc. 3, 34c, 49b; Godłowski 1981, tabl. XII: 3, 6; XIV: 9; XV: 13; XVI: 17; Mikołajczyk 1988, 187–190; Rycel 1988, 191–202; Kaczanowski 1995, 12, 22, 27, 30).

Ein Teil der Funde aus dem Gräberfeld ist 1976 in Göteborg auf einer Konferenz und Ausstellung vorgestellt worden. Die Konferenz unter dem schwedischen Titel „När järnet kom“ wurde dem Thema der frühen Eisenzeit in Skandinavien und Polen gewidmet. 1984 wurde im Archäologischen und Ethnographischen Museum in Łódź die Ausstellung „Zadowice. Tausendjähriges Gräberfeld auf dem Bernsteinweg“ eröffnet. Man hat dabei aufbereitete Materialien aus allen Phasen des Gräberfeldes gezeigt und einen Leitfaden unter demselben Titel veröffentlicht (Kaszewska 1984).

Eine Vorbereitung zur Publikation des vollen Kataloges von Funden und die Erlangung der Fachbearbeitungen waren möglich dank der Subvention des Komitet Badań Naukowych – KBN.

Eine Expertise über die verbrannten Menschenknochen haben Prof. Dr. hab. A. Malinowski und Dr. A. Skwarska von der Anthropologischen Abteilung der Universität in Łódź vorgelegt. Die archäozoologische Expertise hat Prof. Dr. hab. A. Malinowski gemacht.

Das Metallgutachten von Eisengegenständen erarbeitete Prof. Dr. hab. J. Piaskowski aus dem Instytut Odlewnictwa AGH in Kraków.

Die Konservierung von Metallfunden und Rekonstruktion von Tongefäßen erfolgte in der Konservierungsabteilung des Archäologischen und Ethnographischen Museums in Łódź.

Ich möchte allen denen, die mich bei der Vorbereitung dieser Monographie unterstützt haben, meinen Dank aussprechen, vor allem meinem Mann Z. Kaszewski, dann dem Direktor des Archäologischen und Ethnographischen Museums in Łódź Herrn Doc. Dr. hab. R. Grygiel, Herrn Prof. Dr. hab. Z. Woźniak, Herrn Mgr J. Moszczyński sowie Herrn Mgr W. Siciński.

– II –

Funde*Eleonora Kaszewska*

– 1 –

Vorwort

Der Fundkatalog der Monographie besteht aus den Beschreibungen der Gräber und ihres Inhalts in der Reihenfolge, wie sie von 1944 bis 1982 entdeckt worden sind. Auf den Tafeln 1–16 befinden sich Funde aus dem Archäologischen Museum in Poznań. Um Fehler zu vermeiden, hat man den vor dem Jahr 1948 freigelegten Gräbern eine mit der Jahreszahl verbundene Nummer gegeben. Es gibt nun: fünf Gräber mit Nummer 1 (1/1944 und 1/1947 – Pommersche Kultur, 1/1947 – Przeworsk-Kultur, 1/1948 und 1/1952), vier Gräber mit Nummern 2–5 und drei mit 6–16. Jede Beschreibung eines Grabes ist eine Ergänzung zu dem Plan, der sich auf der Tafel befindet. Nummern von Funden auf dem Plan entsprechen ihren Nummern auf den Tafeln und im Text. Die sehr beschädigten Gräber sind nur beschrieben, das bedeutet, es gab keine Zeichnungen davon. Der Inhalt der Gräber und zahlreiche Inventare sind teilweise auf den nächstfolgenden Tafeln dargestellt.

Die Gräber haben eine Inventarsignatur des Museums in Poznań, wo alle Gegenstände von einer bestimmten Stelle unter einer gemeinsamen Nummer innerhalb des Jahres, in dem sie entdeckt wurden, zu finden sind.

Im Archäologischen und Ethnographischen Museum in Łódź haben die einzelnen Fundkomplexe aus demselben Jahr nur eine Inventarnummer und dazu ein Zeichen (eine Nummer) der Abteilung, in der sie inventarisiert worden sind. Unter einem Fundkomplex versteht man: Haus, Grube, Grab, Feuerstelle, Steinpflaster, Schatz und ähnliches. Ebenfalls eine gemeinsame Nummer haben alle Funde, die lose in den Grenzen eines bestimmten Quadranten des Grabens lagen. Alle Gräber sind innerhalb dieser Quadranten (5 × 5 m groß) lokalisiert und in jedem Jahr fortlaufend numeriert.

Am Anfang der Ausgrabungen im Jahr 1952 steckte man eine Magistrale von Westen nach Osten ab. Sie sollte den Bereich des Gräberfeldes in den beiden Richtungen bestimmen. Die Grabungsabschnitte 1–33 waren 5 × 2,5 m groß. Ihre zweite Hälfte wurde in den Jahren 1970–1971 erforscht; deshalb befinden sich die damals entdeckten Gräber in den Quadranten, die eine Anfangsnumerierung tragen. Im Jahr 1953 wurde der Bereich des Gräberfeldes im Norden bestimmt (Quadranten 34–97). Der südliche Teil wurde in den Jahren 1974–1982 bearbeitet.

Um ein klares Bild der Verteilung der Gräber in einzelnen Phasen des Bestehens des Gräberfeldes zu bekommen, hat man

fünf Karten angefertigt: Plan mit Quadratennummerierung (Karte 1), Gesamtplan (Karte 2), Gräberfeld Lausitzer Kultur und pommersche Kultur (Karte 3), Gräberfeld Przeworsk-Kultur aus der jüngeren vorrömischen Zeit (Karte 4) und aus der römischen Zeit (Karte 5).

Diese Karten zeigen auch das Vorkommen der verschiedenen Funde aus den Gräbern und das Streufunde nach den Typen.

Für Fibeln hat man die Typologie von O. Almgren 1923 (Verkürzung: A) und von J. Kostrzewski 1919 genommen; für Bronzenadeln von B. Beckmann 1966; für Gürtelschnallen von R. Madyda-Legutko 1986 (M-L) mit einer Ergänzung für Gürtelbeschläge von K. Raddatz 1957; für Schwerter von J. Kostrzewski 1919 (K.); M. Biborski 1978 (MB) und M. D. und R. Wołagiewiczowie 1963 (W); für Bewaffnung von M. Jahn 1916 (J) und D. Bohnsack 1938 (B); für Lanzen und Speerspitzen von J. Fogel 1979 und P. Kaczanowski 1995 (PK); für Sporen von M. Jahn 1916 (J), E. Roman 1998 (ER) und J. Ginalski 1991 (JG); für Käämme von S. Thomas 1960; für Kastenbeschläge von A. Kokowski 1997; für Perlen von M. Tempelmann-Maczyńska 1985 (T-M); Bronzegefäße von H. J. Eggers 1951 (E) und für Keramik von T. Liana 1970 und T. Dąbrowska 1973, 1988, 1997.

Abkürzungen:

Br. – Breit	L. – Lange
Dm. – Durchmesser	T. – Tiefe
H. – Höhe	Var. – Variante

– 2 –

Materialien aus den Ausgrabungen im Jahre 1944 und aus Oberflächenuntersuchungen im Jahre 1947–1948 (MA Poznań)

Die Gräber und andere Funde wurden während der durch das Landesamt für Vorgeschichte in Posen durchgeführten Ausgrabungsarbeiten entdeckt. Die Ausgrabungen wurden von der Assistentin Dr. M. Schlicht geleitet und dauerten drei Tage lang Ende August 1944. Laut dem Archivmaterial hatte man vor, die ganze Fundstelle durchzugraben, aber man hat nur 14 Gräber und zahlreiche Gegenstände ausgegraben. Die Gräber befanden sich in dem zerwehten Teil des Gräberfeldes und aus diesem Grunde sind sie schlecht erhalten geblieben. Es liegt keine Dokumentation dieser Forschungsarbeiten vor, es gibt keinen Plan mit der Lokalisierung der Grabungsfläche im

Bereich des Gräberfeldes sowie keine Gräberpläne. In den Jahren 1960 und 1973 lokalisierte man zwei Ausgrabungsgruben im zentralen und östlichen Teil des Gräberfeldes und weil in diesem Bereich keine anderen Gruben ohne Gegenstände und keine zerstörten Gräber gab, sind sie für die Ausgrabungsstellen aus dem Jahr 1944 gehalten.

Die damals gewonnenen Materialien bearbeitete und publizierte S. Jasnosz (1960, 125–137). Da vorliegende Publikation ein vollständiger Katalog der Funde aus dem Gebiet des Gräberfeldes sein soll, hat man sie auch dieser Arbeit beigelegt. Im Archäologischen Museum in Poznań werden die Gegenstände aus dem Jahr 1944 unter der Nr. 1944: 110 und Nr. des Katalogs 1944: 394–470 verzeichnet (Jasnosz 1960, 136).

Materialien

Grab 1/1944 (Brandgrubengrab) Taf. 3

Zahlreiche Fragm. stark durchgebrannter Gefäße. Schwarze Grubenfüllung – schwarze Erdsuren auf der Keramik.

Inventar: 1) großer Eisenmesser mit abgebrochener Klinge, L. 14,5 cm; 2) Fragm. eines grauen, glatten Gefäßes, H. 7 cm; 3) Fragm. eines grauen, glatten Gefäßes, verziert, mit einem Fragm. eines verjüngten, facettierten Henkels, H. 4,5 cm; 4) Fragm. eines grauen, glatten Gefäßes, H. 4 cm; 5) Fragm. eines bräunlichgrauen Gefäßes mit unebener und geglätteter Oberfläche, H. 8 cm; 6) Fragm. eines schwarzen, glatten Gefäßes, H. 5 cm; 7) Fragm. eines grauen Gefäßes, im oberen Teil geglättet, Bauch rau, H. 7,5 cm; 8) Fragm. eines bräunlichgrauen, rauhen Gefäßes mit zwei verjüngten, facettierten Henkeln, H. 6,2 cm; 9) Fragm. eines grauen, glatten Gefäßes, H. 3 cm; 10) Fragm. eines grauen, glatten Gefäßes, H. 2,5 cm (Gefäße 2–4, 6–10 haben verdickte, facettierte Ränder); 11) Holzkohlenstücke; 12) kleine durchgebrannte Knochen.

Datierung: A₂

Grab 2/1944 (Brandschüttungsgrab)

Inventar: 1) kleine Fragm. einer beiderseitig geschwärzten und geglätteten Urne; 2) ca. 20 Fragm. von 3–4 durchgebrannten Gefäßen.

Datierung: B₂

Grab 3/1944 (Brandgrubengrab, zerstört) Taf. 3

Inventar: 1) Eisenniet mit einem großen Kopf, Dm. 3,6 cm; 2) Fragm. eines glatten, grauen, verzierten Gefäßes, Typ VI.1b, H. 4,2 cm; 3) Fragm. eines glatten, grauen, verzierten Gefäßes, H. 3 cm; 4) Fragm. eines glatten, grauen, verzierten Gefäßes mit einem verjüngten Henkel, Typ I.2a, H. 4,2 cm; 5) Fragm. eines grauen, glatten Gefäßes mit einem verdickten Rand, Typ VIII, H. 2,3 cm; 6) Fragm. eines grauen, glatten Gefäßes, Typ VII.b, H. 2,3 cm; 7) ca. 30 Keramikfragm, darunter 4 Randfragm. von 3 Gefäßen (Gefä-

ße 2, 4, 6 haben verdickte, facettierte Ränder); 8) Holzkohlenstücke; 9) kleine durchgebrannte Knochen

Datierung: A₂

Grab 4/1944 (Brandschüttungsgrab) Taf. 4

Inventar: 1) Fragm. einer Eisenfibul mit einem Buckel am Bügel, Var. N, L. 3,3 cm; 2) Fragm. einer Eisennadel, L. 5 cm; 3) hakenförmige Eisennadel, L. 5,4 cm; 4) Eisenpfriem mit Ziereinschnitten am Griff, L. 8,8 cm; beschädigter Tonspinnwirtel, Dm. 4 cm; 5) Tonspinnwirtel, Dm. 4,7 cm; 6) beschädigter Tonspinnwirtel, Dm. 4 cm; 7) Fragm. eines scheibengedrehten, hellbräunlichen, glatten Gefäßes mit einem verdickten Rand, H. 5 cm; 8) Fragm. eines sehr glatten, bräunlichziegelfarbenen Gefäßes, Typ VI.1c, H. 15 cm; 9) Fragm. einer graubräunlichen, rauhen Tasse, Typ I.7, H. 7,7 cm; 10) Fragm. eines bräunlichziegelfarbenen, glatten Gefäßes, Typ A.2, H. 11 cm; 11) Fragm. eines bräunlichgrauen, durchgebrannten Gefäßes, H. 4 cm; 12) Fragm. einer rauhen, graubräunlichen Tasse mit einem walzenförmigen Henkel, H. 9,5 cm; 13) Fragm. eines hellbräunlichen, an manchen Stellen ziegelfarbenen, sehr glatten Gefäßes mit zwei verjüngten Henkeln, beim Boden Fragm. einer absichtlich gebrochenen Öffnung, Typ VI.2, H. 19,5 cm; 14) hellbräunliches Gefäß, glatt im oberen Teil, Bauch rau, Typ VIII, H. 15 cm; 15) Fragm. eines glatten, bräunlichgrauen Gefäßes, Typ II.3b, H. 6,3 cm; 16) Fragm. einer sehr glatten, großen, schwarzen Urne (Gefäße 8, 11, 13–15 haben verdickte, facettierte Ränder); 17) vereinzelte durchgebrannte Knochen.

Datierung: A₃

Grab 5/1944 (Brandschüttungsgrab) Taf. 5

Inventar: 1) Bronzebeschlag eines Trinkhorns, H. 5,2 cm; 2) Fragm. eines graubräunlichen, glatten, verzierten Gefäßes mit einem eingedrückten Boden, H. 13 cm; 3, 4) Fragm. glatter, bräunlichgrauer Gefäße, H. 3,2 cm und 4 cm; 5) Fragm. eines geschwärzten, rauhen, verzierten Gefäßes, H. 4 cm; 6) Fragm. eines beiderseitig geschwärzten und geglätteten Gefäßes, Typ A.3.1, H. 6,7 cm; 7) Fragm. eines glatten, graubräunlichen Gefäßes, Typ B.1, H. ca. 7 cm; 8) Fragm. einer beiderseitig geschwärzten und geglätteten Urne, verziert, H. ca. 33 cm.

Datierung: B_{1a}

Grab 6/1944 (Brandgrubengrab, zerstört) Taf. 4

Inventar: 1) Fragm. einer grauen, glatten Tasse mit einem walzenförmigen Henkel, Typ I.7, H. 4,5 cm; 2) Fragm. eines graubräunlichen, glatten Gefäßes, Typ II.2b, H. 4 cm; 3) Fragm. eines durchgebrannten, grauen, an manchen Stellen ziegelfarbenen Gefäßes, glatt im oberen Teil, Bauch rau, Typ VI.1c, H. ca. 15 cm; 4) Fragm. einer glatten, bräunlichziegelfarbenen Tasse mit einem verjüngten, facettierten und verzierten Henkel, Typ I.1a, H. 10,5 cm;

5) Fragm. eines glatten, bräunlichziegelfarbenen Gefäßes mit schwarzen Flecken, H. 11,3 cm (Gefäße 2–4 haben verdickte, facettierte Ränder); 6) Holzkohlenstücke; 7) durchgebrannte Knochen.

Datierung: A₃

Grab 7/1944 (Brandgrabengrab, zerstört) Taf. 5

Inventar: 1) Fragm. eines Eisenmessers, L. 7,4 cm; 2) Bronzerad, leicht geschmolzen, Dm. 8,6 cm; 3) große Menge durchgebrannter Fragm. von 5–6 Gefäßen, darunter einer Tasse mit einem walzenförmigen Henkel und der Gefäße mit verdickten, facettierten Rändern; 4) Holzkohlenstücke.

Datierung: A₂

Grab 8/1944 (zerstört) Taf. 5

Inventar: 1, 2) Eisenniete mit gewölbten Köpfen, H. 1,8 cm und 1,9 cm; 3) Fragm. eines grauen, durchgebrannten Gefäßes, H. 2,6 cm; 4) einige zehn Fragm. von 2–3 durchgebrannten Gefäßen; 5) Fragm. eines Eisenblechs; 6) vereinzelte durchgebrannte Knochen.

Datierung: B₁

Grab 9/1944 (Brandgrabengrab, zerstört) Taf. 5

Inventar: 1) Eisenrad, leicht geschmolzen, Dm. 2,3 cm; 2) Fragm. eines ziegelfarbenen, durchgebrannten, glatten, verzierten Gefäßes, H. 7 cm; 3) Fragm. eines grauen, durchgebrannten Gefäßes, H. 7,3 cm; 4, 5) Randfragm. grauer, durchgebrannter Gefäße, H. 2,3 cm und 1,6 cm; 6) graues, durchgebranntes Gefäß mit einem eingedrückten Boden, H. 5,5 cm (Gefäße 2–5 haben verdickte, facettierte Ränder).

Datierung: A₂

Grab 10/1944 (Brandschüttungsgrab) Taf. 5

Inventar: 1) Bügelfragm. einer stark profilierten Bronzefibel, Typ AIV 68, L. 1,7 cm; 2) Randfragm. eines glatten, hellbräunlichen Gefäßes, H. 5,6 cm; 3) Fragm. eines glatten, graubräunlichen Gefäßes, H. ca. 8 cm; 4) Fragm. eines glatten, ziegelfarbigbräunlichen, verzierten Gefäßes, H. 9,5 cm; 5) kleine Fragm. einer geschwärzten und geglätteten Urne; 6) Holzkohlenstücke; 7) vereinzelte durchgebrannte Knochen.

Datierung: B₁

Grab 11/1944 (Brandschüttungsgrab) Taf. 6

Inventar: 1) Fragm. einer Bronzefibel, stark profiliert, Typ AIV 68, L. 3,7 cm; 2) Fragm. einer glatten, verzierten, geschwärzten Urne, H. 7,3 cm; 3) Fragm. eines glatten, bräunlichen, verzierten Gefäßes, H. 12 cm; 4) Fragm. eines glatten, dunkelbräunlichen Gefäßes, H. 9 cm; 5) glattes, dunkelbräunliches, verziertes Gefäß mit einem verjüngten Henkel, am Boden ein Hakenkreuz, H. 12,5 cm; 6) Fragm. eines scheibengedrehten, sehr glatten, hellbräunlichen Ge-

fäßes mit zwei roten Streifen, ein unter dem Rand, zweiter im oberen Teil des Bauches, H. 19,2 cm; 7) Fragm. eines glatten, bräunlichen Gefäßes, verziert mit einer plastischen Leiste, unter der Leiste ein feiner Stichornament, am Bauch eine Reihe mit einem Zahnrad gemachter geometrischer Muster, H. 12,5 cm; 8) vereinzelte durchgebrannte Knochen.

Datierung: B_{1a}

Grab 12/1944 (Brandschüttungsgrab, zerstört) Taf. 6

Inventar: 1) Fragm. geschmolzener Bronzebleches einer Fibel; 2) Eisenschere, L. 19 cm; 3) hellbräunliche, glatte Schale mit einem halbkugelförmigen Boden, H. 4,6 cm; 4) kleine Fragm. einer beiderseitig geschwärzten und geglätteten Urne; 5) stark durchgebrannte Fragm. eines Gefäßes, verziert mit horizontalen Rillen und einem Mäandermuster; 6) durchgebrannte Knochen.

Datierung: B₂

Grab 13/1944 (Urnengrab mit Steinbelag, zerstört) Taf. 6

Inventar: 1) Fragm. einer Eisennadel mit einem Schwanhals und mit breitgeschlagenem Kopf, L. 2,8 cm; 2) Tonscheibe aus einem Gefäßfragm., Dm. 3 cm; 3) Fragm. einer dunkelgrauen, glatten Schüssel, erhaltene H. 5 cm; 4) Fragm. einer beiderseitig geschwärzten und geglätteten Krug, erhaltene H. 3,5 cm; 5) Fragm. einer beiderseitig geschwärzten und geglätteten Krug, erhaltene H. 10,5 cm; 6) Fragm. einer hellbräunlichen, glatten, verzierten Schüssel, erhaltene H. 6,5 cm; 7) Fragm. eines großen, bauchigen Gefäßes mit einer rauhen, hellbräunlichen und ziegelfarbenen Oberfläche; 8) Unterteil eines großen, bauchigen, beiderseitig geschwärzten und geglätteten Gefäßes; 9) durchgebrannte Knochen.

Datierung: frühe vorrömische Eisenzeit, Pommersche Kultur

Grab 14/1944 (Brandgrabengrab(?), zerstört) Taf. 7

Inventar: 1, 3) Fragm. 2 grauer, glatter, verzierter Gefäße, H. 5,3 cm und 10,7 cm; 2) Fragm. eines grauen, durchgebrannten Gefäßes, H. 5,3 cm; 4) Fragm. eines grauen, glatten Gefäßes, H. 9 cm; 5) Fragm. eines ziegelfarbiggrauen, durchgebrannten, verzierten Gefäßes mit zwei verjüngten, facettierten Henkeln, stark durchgebrannt, H. 11,5 cm (alle Gefäße haben verdickte, facettierte Ränder); 7) durchgebrannte Knochen.

Datierung: A₂

Streufunde aus dem Jahr 1944 (Taf. 7–8)

1) beschädigte Bronzefibel, Var. O, L. 4,8 cm; 2) Bügelfragm. einer Bronzefibel, Typ AII 41, L. 3,5 cm; 3) Bügel einer Bronzefibel mit einem Kamm auf dem Kopf, Typ AV s. 8 120, L. 2,8 cm; 4) Fragm. einer Spiralrolle und eines Bügels einer Bronzefibel mit einem umgeschlagenen Fuß, Typ AVI 158; 5) Bügel einer Bronzefibel mit einer hohen

Rast und Bückelchen auf dem Fuß und Kopf, Typ AVII 193, L. 4 cm; 6) Perle aus grünem Glas, L. 3,3 cm; 7) geschmolzene Perle aus blauem Glas, Dm. 1,7 cm; 8) eiserner Eimeranhänger, verziert mit Rillen, Dm. 1,6 cm; 9) zweiteilige Eisenschnalle ohne Schnallendorn, Typ M-L D 19, L. 2,5 cm; 10) kreisförmige Eisenschnalle, Typ M-L C 13, Dm. 3,3 cm; 11) Bronzeschnalle mit einem halbkreisförmigen Rahmen, Typ M-L D 1, L. 3,4 cm; 12) Eisenschnalle mit einem halbkreisförmigen Rahmen, Typ M-L D 1, L. 3,4 cm; 13) rechteckige Eisenschnalle mit einem Gürtelbeschlag, Typ M-L G 3, L. 3,4 cm; 14, 15) 2 ovale Eisenschnallen mit verdickten Rahmen, Typ M-L H 13, L. 2,4 und 3,6 cm; 16) Fragm. einer Eisenschildfessel mit einem Niet, L. 7 cm; 17) verzierter Tonspinnwirtel, Dm. 4 cm; 18, 19) 2 doppelkonische Tonspinnwirtel, Dm. 3,4 und 3,1 cm; 20) beschädigtes Eisenmesser, L. 13 cm; 21) Eisenlanzenspitze mit kurzer Tülle und scharfem Rippchen an der Spitze, breite Spitze verziert an beiden Seiten mit senkrechten Strichen, Typ PK XV, L. 22,5 cm; 22) Fragm. eines bügelförmigen Anhängers mit einem Niet, L. 2,5 cm; 23) sichelförmiges Messer, der Griff tordiert, am Ende ein Rädchen, L. 10,7 cm; 24) Fragm. eines eisernen Schildrandbeschlages, verziert mit Rillen, L. 3 cm; 25, 26) 2 Eisenniete mit flachen Köpfen, L. 3 cm und 2,7 cm; 27) 2 Fragm. eines Eisenbeschlages mit Nieten, L. 2,8 cm und 4,2 cm; 28) Eisenmesser mit gebogener Klinge, L. 8,7 cm; 29, 33, 36, 38–40) Eisenmesserfragm., L. 6,5–10 cm; 30) rechteckiger Beschlag aus Eisenband, L. 4,5 cm; 31) Fragm. eines Eisenbeschlages mit einer Öffnung, L. 5,4 cm; 32) 5 Eisennägel, L. 3,8–5 cm; 34) Eisenniet, L. 2,6 cm; 35) beschädigter Eisenschlüssel mit einem Rädchen am Griff, L. des Schlüssels 10,8 cm; 37) Schneidefragm. einer Eisenschere, L. 5 cm; 41) 5 Eisenpfrieme und Fragm. 7–8 Ahlen, L. 5,3–12,5 cm; 42) Stift einer Eisenpunze, gebrochen, L. 2,8 cm; 43) Fragm. eines scheibengedrehten, dünnwandigen Gefäßes, grau, glatt, verziert mit einer Reihe kurzer, senkrechter, mit einem gezackten Rädchen gemachter Striche, H. 2,6 cm; 44) große durchgebrannte Fragm. *Terra sigillata*, verziert mit einem Eierstab-Pflanzenornament und Menschengestalten, H. ca. 11,5 cm; 45–47) Fragm. von drei durchgebrannten Gefäßen (*Terra sigillata*) mit Eierstab und schlecht sichtbarem Ornament, H. 2 cm, 3,5 cm und 4,8 cm; 48) Bodenfragm. einer *Terra sigillata* mit Spuren bunten Firnisses auf der glatten Oberfläche, H. 2,3 cm; 49) Boden eines scheibengedrehten Gefäßes, H. 3 cm; 50) Fragm. eines scheibengedrehten Gefäßes, verziert mit einer Grübchenreihe, H. 8,6 cm; 51) Fragm. eines scheibengedrehten Gefäßes mit einem profilierten Rand, H. 3,3 cm; 52) Fragm. einer scheibengedrehten, glatten Schüssel mit einem verdickten Rand, H. 6 cm; 53) Fragm. eines glatten Gefäßes mit einem verdickten, fazzettierten Rand, H. 2,5 cm.

Materialien aus Oberflächenuntersuchungen im Jahre 1947

Die Materialien kommen aus den Untersuchungen, die bis zum Jahr 1948 geführt wurden (Łuka, Dąbrowski 1948). Die Gräber und Streufunde aus dem Gräberfeld in Zadowice werden im Museum der Archäologie in Posen unter Nr. 1947: 547 (Pommersche Kultur), 1947: 548 und 1948: 125–127 (Przeworsk-Kultur) verzeichnet. 1947 sammelte man von der Oberfläche den Inhalt von fünf Steinkistengräbern Pommerischer Kultur (Nr.) und ein Grab aus dem frühen römischen Kaiserzeit (Nr. 1/1947).

Pommersche Kultur

Grab 1P/1947 – Steinkistengrab, gebaut aus flach gespaltenen Steinen

Inventar: 1) Fragm. eines Bronzedrahtes; 2) bauchige, rauhe Urne, bräunlich, mit einem kurzen, zylindrischen Hals, verziert mit einer Grübchenreihe und zwei flachen Buckeln, H. 30 cm; 3) Kanne mit einem zylindrischen Hals, bauchigen Bauch und bandförmigen Henkel, H. 6,8 cm; 4) kleine asymmetrische Kanne mit einem doppelkonischen Bauch und breiten, bandförmigen Henkel, H. 5,2 cm; 5) Fragm. einer glatten, bräunlichen Schüssel, verziert mit einer Reihe schräger Striche; 6) uncharakteristische Fragm. von 8–9 Gefäßen.

Datierung: HaD, Pommersche Kultur

Grab 2P/1947 – kleines Steinkistengrab, gebaut aus flach gespaltenen Steinen, Taf. 9

In der Urne auf den Knochen zwei Eisennadel, stark korrodiert.

Inventar: 1) Eisennadel mit einem Schwanenhals, L. 12,7 cm; hakenförmige Eisennadel mit einem platt gedrückten und zusammengerollten Ende, L. 6,5 cm; Eisennadel mit einem Schwanenhals, L. 10,3 cm; 2) bauchige, rauhe Urne mit zwei Paaren asymmetrisch gesetzter Buckel, Oberfläche hellbräunlich, drinnen schwarz, H. 25 cm; schwarze, geglättete Kanne mit einem kurzen Hals, doppelkonischen Bauch und Fragm. eines bandförmigen Henkels, H. 6,7 cm.

Datierung: HaD, Pommersche Kultur

Grab 3P/1947 – zerstört

Inventar: 1) Fragm. einer großen, schwarzen Kanne, glatt, bauchig mit einem zylindrischen Hals und Fragm. eines bandförmigen Henkels; 2) durchgebrannte Knochen.

Datierung: HaD, Pommersche Kultur

Grab 4P/1947 – kleines Steinkistengrab

Inventar: 1) Fragm. einer bräunlichroten, bauchigen Urne mit einem rauhen Bauch, H. 25 cm; 2) Kanne mit einem bauchigen Bauch, zylindrischen Hals und Fragm. eines bandförmigen Henkels, Oberfläche glatt, bräunlich, H. 15 cm.

Datierung: HaD, Pommersche Kultur

Grab 5P/1947 – kleines Steinkistengrab, Taf. 9

Inventar: 1) Kanne mit einem hohen, zylindrischen Hals, Bauch in Form einer platt gedrückten Kugel, verziert am Halsansatz mit einer tiefen Rille und einer Reihe schräger Striche, H. 11,3 cm.

Datierung: HaD, Pommersche Kultur

Streufunde (Taf. 9)

1) hakenförmige Eisennadel, mit einem platt gedrückten und zum Ohr gewickelten Ende, L. 6,7 cm; 2) Fragm. von 3–4 Gefäßen, darunter Scherben einer Schüssel und einer Urne mit einem Buckel am Bauch.

Grab 1/1947 – Urnengrab, weggeweht auf einer Düne, Taf. 9

Zerbrochene Urne (3) auf der Oberfläche des Grabes, daneben durchgebrannte Knochen. Ein Gefäß (4), Kasserolle (2) und eine Fibel (1) in einer Tiefe von 0,15 m im Sand. In der Nähe der Fibel und Kasserolle war der Sand bräunlich, was darauf hinweist, dass die Gegenstände mit einem organischen Material umgewickelt waren, das nach dem Verwesenden den Sand verfärbte.

Inventar (MAP 1947: 548): 1) Bronzefibel mit in dem Kopf ausgeschnittenen Augen, obere Sehne geschützt mit Kappe, achtröllige Spirallrolle, Bügel verziert in der Mitte mit einer Reihe der Einschnitte, unten ein Ring um den Bügel, Typ AIII 45, L. 6 cm; 2) bronzene, versilberte Kasserolle, mit einem breiten, in der Mitte verjüngten Griff, verziert mit zwei eingeritzten Strichen verbundenen Trauben. An beiden Seiten der Striche drei Paare punktierter Spirallinien. Das Ende des Griffes verziert mit einer Reihe eingeritzter kleiner Bögen und schräger Einschnitte. Der Boden zerstört. An den Wänden Spuren der Scheibendrehung. Dm. der Öffnung 15,2 cm, Typ E 146–147; 3) hellbräunliche, glatte Tasse – Urne mit Fragm. eines walzenförmigen Henkels, H. 11,2 cm; 4) schwarzes, glattes Gefäß, H. 19 cm; 5) durchgebrannte Knochen.

Datierung: B_{1a}

Streufunde aus dem Jahr 1947 (Taf. 9–12)

1, 2) Spirallrollen und Bügelfragm. von zwei Fibeln mit Mittellatène-Konstruktion, L. 4,8 cm und 3,8 cm; 3) Eisefibel, Var. K, L. 3,3 cm; 4) Unterteil einer Bronzefibel mit durchbrochener Nadelrast und einem Buckel, L. 4 cm, Typ AIV 67; 5, 6) Spirallrollen und obere Bügelfragm. von Bronzefibeln, L. 3 cm und 3,2 cm, Typ AIV 69; 7) beschädigte Bronzefibel mit durchbrochener Nadelrast, L. 4,8 cm, Typ AIV 68; 8, 9) Bügelfragm. von zwei bronzenen Augenfibeln, L. 4,5 cm und 4 cm, Typ AIII; 10) beschädigte bronzene Augenfibel mit in dem Kopf ausgeschnittenen Augen, die Sehne geschützt mit einer Kappe, der Bügel verziert in der Mitte mit einer Reihe der Einschnitte, unten ein Ring um den Bügel herum, der Fuß mit einem Rippchen in der Mitte, verziert mit einer doppelten horizontalen und ge-

brochenen Linie, L. 5,7 cm, Typ AIII 45; 11) beschädigte trompetenförmige Bronzefibel mit einem doppelten Kamm auf dem Bügel und Buckel am Fuß, L. 3,5 cm, Typ AIV 74; 12, 13) zwei trompetenförmige Bronzefibeln, L. 3,8 cm und 4,5 cm, Typ AIV 79; 14) beschädigte bronzene Augenfibel mit einem Ring auf dem Bügel, der Fuß verziert mit einer doppelten, gebrochenen Linie, L. 3,3 cm, Typ AIII 46; 15) beschädigte trompetenförmige Bronzefibel, L. 4 cm, Typ AIV 75; 16, 17) Fragm. von zwei Eisefibeln mit Kappen auf den Spirallrollen, L. 1,3 cm und 1,4 cm, Typ AII; 18) beschädigter Bügel einer Bronzefibel, verziert mit einem pseudo-perlartigen Ornament und mit einem doppelten Kamm, L. 4 cm, Typ AII 38; 19) Fragm. eines breiten Bügels einer bronzenen Kammfibel, L. 3,6 cm, Typ AII; 20) Fragm. eines breiten Bügels einer Bronzefibel mit einem pseudo-perlartigen Ornament auf dem Kamm und Fuß, L. 2 cm, Typ AII 41; 21) breiter Bügel einer Eisefibel mit zerstörter Oberfläche, verziert auf dem Fuß mit horizontalen Rillen, L. 2,8 cm, Typ AII 40; 22) Fragm. eines breiten Bügels einer Eisefibel mit einem doppelten Kamm, Typ AII 37–38(?), L. 3,5 cm; 23) Eisefibel mit einem breiten Bügel, L. 3,5 cm, Typ AV s. 10 148; 24–28) beschädigte Bronzefibeln mit umgeschlagenem Fuß, L. 4–4,5 cm, Typ AVI 158; 29) Fragm. eines verzierten Bügels einer Bronzefibel, Typ AVI; 30, 31) Fragm. profilierter Bügel der Bronzefibeln, L. 3,4 cm und 1,8 cm, Typ AVI; 32) Fuß einer Bronzefibel, L. 2,3 cm, Typ AVI 159; 33, 34) Bügelfragm. und Spirallrolle mit Nadel – Fragm. der Bronzefibeln, L. 3,8 cm und 4,7 cm, Typ AVI 158; 35) Spirallrolle und unteres Bügelfragm. einer bronzenen Armbrustfibel, L. 5,7 cm, Typ AVI 178; 37, 38) 2 Bügel zweier Bronzefibeln mit hoher Fibelrast, L. 4,5 cm und 3 cm, Typ AVII 193; 39) Bügel einer doppelten Bronzefibel mit Buckel auf den Fuß und Kopf, L. 4 cm, Typ AVII 193; 40–45) Fragm. von 6 Eisefibeln mit umgeschlagenen Füßen, L. 1,8–6 cm, Typ AVI 158; 46) Bügel einer zweiteiligen, silbernen Fibel mit hoher Fibelrast und Buckel auf dem Fuß. Auf dem Bügel 7 perlartige Ringe, auf dem Kopf Buckel mit 2 solcher Ringe. Zwischen den Ringen goldene Blechfragm., verziert mit einem Tannenmuster. Fibelrast verziert mit gekreuzten Linien, Typ AVII 211, L. 5 cm; 47) beschädigter bronzener Gürtelbeschlag, L. 4,8 cm; 48) bronzener Gürtelbeschlag, Raddatz Typ J IV, L. 4,3 cm; 49) verzierter, bronzener Gürtelbeschlag, Raddatz Typ J II.3, L. 8 cm; 50) bronzener Gürtelbesatz, Raddatz Typ J II.3, L. 6,5 cm; 51) Aufhängebeschlag mit zwei Nieten, L. 3,7 cm; 52, 53, 59) halbrunde einteilige Eisenschnallen, Typ M-L D 1, L. 3,2–4 cm; 54) Fragm. eines Rahmen einer rechteckigen Eisenschnalle, Typ M-L D 1, L. 3,5 cm; 55) zweiteilige Bronzeschnalle, Typ M-L E 14, L. 3 cm; 56, 57) zwei zweiteilige Eisenschnallen ohne Dorn, Typ M-L E 12; 58) zweiteilige Eisenschnalle ohne Dorn, mit einem verdickten Rahmen, Typ M-L E 10, L. 4 cm; 60–63) einteilige, ovale Schnallen mit verdickten Rahmen (60,

61 – eisern, 62, 63 – bronzen), Typ M-L H 13–14, L. 3–4 cm; 64) 2 Fragm. eines eisernen Schilrandbeschlages, L. 4,7 cm und 3,8 cm; 65) eiserner Stuhlsporn mit einem konischen Dorn und einem Niet, Typ J 23, Br. 2,7 cm; 66) Fragm. einer eisernen Schildfessel, Typ J 6, L. 6,8 cm; 67) Fragm. einer eisernen Schildfessel, Typ J 7, L. 4 cm; 68) beschädigter Bronzeniet mit einem flachen, mit Rillen verzierten Kopf, Dm. des Kopfes 1,2 cm; 69) 2 Bronzenägel mit gewölbten Köpfen, L. 1,4 cm und 2,7 cm; 70) 3 Nieten mit gewölbten Köpfen, L. 1,7 cm, 2 cm, 1,7 cm; 83) Eisennagel mit gewölbten Kopf, L. 1,7 cm; 71) 2 Eisennägel mit kugelartigen Köpfen, L. 3,5 cm und 4 cm; 72, 74, 76, 79, 81, 82, 84) Eisennägel mit flachen Köpfen, L. 2,7–3,5 cm; 73) gebrochener Eisenniet mit einem großen, gewölbten Kopf, Dm. 2,4 cm; 75) Eisenniet, L. 2 cm; 77) Eisennagel mit einem gewölbten Kopf, L. 2,6 cm; 78) Eisenniet mit einem flachen Kopf, L. 1,5 cm; 80) Eisennagel, gebrochen, L. 5,8 cm; 85) 6 Eisenpfrieme, L. 5–12 cm; 86) Eisenlanzenspitze, Spitze mit einem linsenartigen Querschnitt und einer beschädigten Tülle, Typ PK V.2, L. 11,2 cm; 87) 3 Fragm. einer bronzenen Kette von einem Trinkhorn, L. 1,7 cm, 2 cm und 3 cm; 88) 2 Fragm. eines Ringes aus eines Eisendraht, L. 2,1 cm und 1 cm; 89) die Hälfte einer blauen, melonenförmigen Perle, Dm. 1,8 cm; 90) beschädigte, kugelförmige Perle aus rotem Glas, Dm. 1,8 cm; 91) 3 Perlen aus grünem Glas, Dm. 1,2 cm, 0,6 cm und 0,4 cm; 92) 3 Perlen aus blauem Glas, Dm 0,7–1,5 cm; 93) vielseitige Perle aus grauem Achat, L. 1 cm; 94) röhrenförmige Perle aus dunkelblauem Glas mit gelben Fäden, L. 2,5 cm; 95) röhrenförmige Perle aus grünem Glas, L. 1,4 cm; 96) 2 Eisenanhänger mit horizontalen Rillen, einer mit abgebrochenem Henkel, Dm. 1 cm und 0,9 cm; 97) kapselförmiger Eisenanhänger, Dm. 2,4 cm; 98, 99, 101) eimerförmige Eisenanhänger, einer mit einer horizontalen Rille, Dm. 0,6 cm, 1 cm und 1,3 cm; 100) beschädigter eimerförmiger Anhänger, Dm. 1,1 cm; 102, 104) 2 große Bronzeringe, Dm. 1,7 cm und 1,5 cm; 103) 2 kleine Bronzeringe, Dm. 1,1 cm; 105) 2 Fragm. eines gebogenen Bronzedrahtes, L. 1,7 cm und 1,1 cm; 106) 3 kleine Rädchen aus dünnem Eisendraht, Dm. 0,6 cm; 107) großes Rädchen aus dickem Eisendraht, Dm. 3 cm; 108) Fragm. einer Knochennadel, L. 2,2 cm; 109) gebrochene Eisenpinzette, L. 3,4 cm; 110) Fragm. eines durchgebrannten Knochengegenstandes, verziert mit konzentrischen Kreisen, L. 3 cm; 111) beschädigter, durchgebrannter Knochenskamm, verziert mit zwei horizontalen Rillen, Typ Thomas A, L. 3,7 cm; 112) gebrochene Bronzenadel, L. 5,5 cm; 113) Eisenbeschlag mit zwei Nieten, L. 2,6 cm; 114) Klumpen geschmolzenen, grünen, blauen und bräunlichen Glases, L. 2,2 cm; 115) kleine hakenförmige Nadel aus dünnem Eisendraht, L. 3 cm; 116) teilweise geschmolzenes bronzene Vogelfigürchen (Lausitzer Kultur), L. 2,8 cm; 117) beschädigte Bronzenadel mit profiliertem Kopf, Typ IV, 62–65, nach Beckmann, L. 6 cm; 118) Fragm. zweier Eisen-

schloßfeder, L. 3,2 cm und 3,7 cm; 119) 2 Eisenbeschläge aus zwei mit zwei Nieten zusammengebundenen Blechfragm., L. 3,2 cm und 3,7 cm; 120–122, 125) Eisenschloßbeschläge, L. 7 cm, 8,7 cm, 6,5 cm und 4,6 cm; 123, 124) bandförmige Eisenbeschläge, L. 2,4 cm und 2,8 cm; 126) Bronzeniet mit einem gewölbten Kopf, L. 1,5 cm; 127) durchgebrannter und deformierter ziegelfarbiger Tonspinnwirtel, Dm. 3,5 cm; 128) beschädigter, durchgebrannter Tonspinnwirtel, grau, verziert, Dm. 3,5 cm; 129–131) 3 doppelkonische Tonspinnwirtel, beige-ziegelfarbig, Dm. 3,4 cm, 3,8 cm und 3 cm; 132) asymmetrischer, grauer Tonspinnwirtel, Dm. 1,9 cm; 133) Feuerschlageisen mit abgebrochenem Henkel, L. 6 cm; 134), 135) 2 Eisenmesser mit Bolzen von der unteren Seite, L. 10,5 cm und 10,3 cm; 136, 141) Fragm. zweier sichelförmiger Messer, L. 4,5 cm und 5,7 cm; 137–139, 142–144) Eisenmesser mit Nieten von beiden Seiten, L. 6,5–9,5 cm; 140) Eisenmesser, verziert an einer Seite der Klinge mit einem eingeritzten Zickzackmuster und zwei horizontalen Rillen, L. 15,2 cm; 145) Fragm. *Terra sigillata* mit zerstörter Oberfläche, verziert mit zwei Halbkreisen und Menschengestalten, L. 8 cm; 146) Fragm. *Terra sigillata*, verziert mit Eierstabornament und Pflanzenornament, L. 4,2 cm; 147) Fragm. eines grauen, glatten Gefäßes mit einer horizontalen Leiste unterhalb des Randes und senkrechten Leisten auf dem Bauch, H. 4,7 cm; 148) Fragm. eines grauen, durchgebrannten Gefäßes, H. 3,7 cm; 149) Fragm. eines durchgebrannten Gefäßes „igelartig“, H. 3,6 cm; 150) Fragm. eines hellbräunlichen, rauhen Gefäßes, H. 19 cm; 151) Fragm. eines bräunlichen Gefäßes, verziert am Bauch mit bogenförmigen Grübchen, H. 8,5 cm; 152) Fragm. eines hellbräunlichen Gefäßes, verziert mit einer horizontalen Rille und Streifen senkrechter Linen, H. 19 cm; 153) Fragm. eines großen, eiförmigen Gefäßes mit rauhem Bauch und glattem Oberteil; 154) Unterteil eines schwarzen, glatten Gefäßes; 155) Fragm. eines Gefäßes, verziert mit einem Mäander- und Dreieckmuster; 156) Fragm. eines bräunlichen Gefäßes, verziert mit hängenden, gestrichelten Dreiecken; 157) Fragm. ca. 20 verzierter und nicht verzierter Gefäße; 158) Fragm. eines siebförmigen Gefäßes; 159) ca. 60 Fragm. scheibengedrehter Gefäße; 160) Fragm. *Terra sigillata*; 161) Fragm. von 6–7 eisernen und bronzenen Schnallen; 162) 30 kleine Eisenfibelfragm.; 163) 68 Bronzefibelfragm.; 164) 100 Glasklumpen, darunter 73 hellgrün, 20 dunkelblau und 7 dunkelgrün; 165) 25 Fragm. unbestimmter Bronzegegenstände; 166) 26 Eisennietfragm.; 167) Eisenpornfragm.; 168) Fragm. von 5 Eisenlanzenspitzen; 169) Fragm. von 15–16 Eisenmessern; 170) Fragm. von 8 Eisenahlen; 171) Eisenscherefragm.; 172) Fragm. von Eisen- und Bronzenadeln; 173) Fragm. von sichelförmigen Eisenmessern; 174) halbkugelförmiger Stein zum Spielen aus schwarzer Emailie, Dm. 0,8 cm; 175) Fragm. von ca. 10 Knochenkämmen; 176) Fragm. von 5 Eisenschildfesseln.

Die Nummern von 153 bis 176 – die Gegenstände nur aus der Publikation bekannt: L. J. Łuka, E. Dąbrowski (1948, ryc. 12, 14, 15).

Streufunde aus dem Jahr 1948

Diese Funde wurden im Museum der Archäologie in Poznań unter der Nr. 1948: 125–127 (Taf. 13) verzeichnet

1) Eisenfibel, Var. H, L. 3,3 cm; 2) Eisenfibel, Var. N, L. 4 cm; 3) Eisenfibel, Typ AV s. 8 123, L. 3 cm; 4) Eisenfibel, Typ AV s. 9 138, L. 3,2 cm; 5) Eisenfibel, Typ AVI 158, L. 5,2 cm; 6) durchgebrannter Knochenkamm, beschädigt, Typ Thomas A, L. 3,3 cm; 7) ovale Eisenschnalle mit verdicktem Rahmen, L. 4 cm, Typ M-L H 9; 8) ovale Eisenschnalle, L. 3,5 cm, Typ M-L D 1; 9) eiserner Schwertscheidenbeschlag, L. 6 cm; 10) zerquetschter Eisenlanzenschuh, L. 4,3 cm; 11) beschädigter Tonspinnwirtel, Dm. 3,4 cm; 12) Eisenlanzenspitze mit beschädigter Spitze, L. 8,8 cm; 13) Eisenschwert, viermals gebogen, am Ende des Griffes eine Kugel, L. 83 cm, Br. 5,6 cm, Typ MB VII.2; 14) 3 Fragm. einer Eisenfibel; 15) Fragm. von Eisenbeschlägen; 16) Fragm. von Eisenmessern; 17) eiserner Kästchenbeschlag; 18) Fragm. von 5–6 Tongefäßen.

–3–

Materialien aus den Oberflächenforschungen im Jahre 1950 (PMA Warszawa)

Zwei Gräber und Streufunde stammen aus den Oberflächenforschungen, die von Marian Gozdowski aus dem Staatlichen Archäologischen Museum in Warschau in der Zeit vom 28.03. bis 06.04.1950 durchgeführt wurden (Gozdowski 1956).

Grab A (Taf. 13–14) Urnengrab, teilweise weggeweht, mit zahlreichen Gefäßen und zwei Urnen mit durchgebrannten Knochen, neben den Urnen von der W-Seite befanden sich Gefäße und Metallgegenstände.

Inventar: 1) kreisförmige Eisenschnalle (aus der Urne), Typ M-L C 13, Dm. 2,5 cm; 2) gebogenes Eisenmesser, L. 17 cm; 3) Beschlag aus einem Eisenband, ein Ende umgebogen. In drei Öffnungen Nägel mit halbkugelförmigen Köpfen, L. 29 cm, Br. des Bandes 0,5–1,7 cm; 4) Eisenschildbuckel mit drei Paaren der Öffnungen mit Nietten mit halbkugelförmigen Köpfen; Typ J 6, H. 10 cm; 5) Eisenschildfessel mit doppelten, kreisförmigen Enden mit 4 Nietten mit halbkugelförmigen Köpfen, Typ J 6, L. 19 cm; 6) Eisenschwertschuh, zerquetscht, mit abgebrochenem Ende, L. 5,8 cm; Br. 2,2 cm; 7) Eisenlanzenspitze, gebogen, mit einem im Querschnitt dachförmigen Blatt, mit einem Rippchen, Typ PK IV, L. 29,5 cm, Br. der Spitze 4,4 cm; 8) beschädigte, gebogene Eisenschere, L. der Spitzen 10 cm; 9) Unterteil eines zweischneidigen Schwertes mit dachförmigen Querschnitt, gebogen, L. 34 cm, Br. 3,2 cm; 10) durchge-

branntes und deformiertes Gefäß, H. 11,5 cm, Dm. des Bodens 7,5 cm; 11) Fragm. eines durchgebrannten, grauen Gefäßes, H. 10,5 cm, Dm. des Bodens 8 cm; 12) durchgebranntes und deformiertes, glattes Gefäß, rosa und grau, mit einem kugelförmigen Boden, H. 5,8 cm; 13) durchgebranntes Gefäß, rosa und grau, H. 4 cm; 14) Fragm. eines durchgebrannten Gefäßes, verziert mit einem Tannen- und Mäandermuster, H. 8,8 cm; 15) faßförmige ziegelfarbige Urne, glatt im oberen Teil, der Bauch rauh, H. 18 cm, Dm. des Bodens 2,5 cm; 16) Fragm. einer durchgebrannten, grauen, glatten Schüssel; 17) schwarze, glatte Urne, verziert mit einer Reihe rechteckiger Stempelabdrücke, schräger Einschnitte, darunter mit einem Mäander aus zwei parallelen, eingeritzten Linien, H. 23 cm, Dm. des Bodens 10,5 cm; 18) Fragm. eines dünnwandigen Schüsselchen, verziert mit einem Stempel und feinen senkrechten Rippchen, H. 4,8 cm; 19) Fragm. eines faßförmigen Gefäßes; 20) 6 Fragm. eines scheibengedrehten Gefäßes mit einem ausgebogenen Rand und fußförmigen, flachen Boden, verziert mit einem eingeritzten Zickzackmuster zwischen zwei eingeritzten Linien. Der Ton fein, geschlämmt. Die Oberfläche glatt, cremefarbig mit grauem Beschlag.

Datierung: B₁

Grab B (Taf. 14) Urnengrab, im oberen Teil zerstört

Im unteren Teil der Urne (6) fand man zwischen den Knochen 3 Fragm. einer Bronzefibel (1). Neben der Urne ein kleineres Gefäß (5), innerhalb des Gefäßes ein Messer, eine Nadel und ein Spinnwirtel (2–4).

Inventar: 1) Bronzefibel mit einem Kamm auf dem Bügel und Käppchen auf der Spirallrolle. Die Spirallrolle umgewickelt um einen vierkantigen Eisendraht. Typ AII 41, L. 3,6 cm; 2) Eisenmesser, gebrochen, L. 9,8 cm, die größte Br. 1,7 cm; 3) doppelkonischer Tonspinnwirtel, durchgebrannt, Dm. 2,4 cm, H. 1,8 cm; 4) beschädigtes, glattes, ziegelfarbiges Gefäß, verziert mit zwei Reihen schräger Striche zwischen zwei horizontalen Linien und mit einem Pseudo-Mäander, H. 13 cm; 5) gebrochene Eisennadel, L. 6,2 cm; 6) unterer Teil einer rauhen Urne mit flachem Boden.

Datierung: B₂

Streufunde (Taf. 14)

1) beschädigte Eisenfibel, Var K, L. 4 cm; 2) Bügelfragm. einer Bronzefibel mit einem Kamm, Typ AII 41, L. 3,7 cm; 3) bronzene Armbrustfibel mit profiliertem, verziertem Bügel und verzierter, hoher Fibelrast, Typ AVII 193, L. 4 cm; 4) Eisenfibel mit umgeschlagenem Fuß, Typ AVI 158, L. 5,9 cm; 5) Eisenschnalle mit einem halbkreisförmigen Rahmen, Schnallendorn mit einem vierkantigen Querschnitt, Typ M-L D 24; 6) Eisenschnalle mit einem verdickten Rahmen mit einem kreisförmigen Querschnitt, Typ M-L H 5, L. 3,1 cm; 7) rechteckige Eisenschnalle mit einem zweispaltigen Dorn, der Rahmen mit einem drei-

eckförmigen Querschnitt, Typ M-L G 41; 8) melonenförmige, hellblaue Perle, Typ T-M 171, Dm. 1,7 cm; 9) Eisenbeschlag aus zwei mit zwei Nieten zusammengebundenen Blechfragm., L. 3,2 cm; 10) beschädigtes, sichelförmiges Eisenmesser, L. 4,3 cm; 11) beschädigter Feuerschlageisen, L. 8,2 cm; 12) Eisenmesser mit einer Abschneidung von unten, beim Niet, L. 8,6 cm; 13) Eisenlanzenspitze mit gebogener Spitze mit einem rhombenförmigen Querschnitt, Typ PK X, L. 25 cm; 14) Fragm. eines glatten, schwarzen Gefäßes mit einem verdickten, fazettierten Rand, verziert mit zwei horizontalen Linien und einer unterbrochenen Linie, H. 4 cm; 15) Fragm. *Terra sigillata* mit einem Ornamentfragm, durchgebrannt, gelbrot, H. 4 cm; 16) Fragm. eines Igelgefäßes, H. 3,5 cm; 17) Fragm. eines glatten, ziegelfarbigen Gefäßes, verziert mit einer Reihe fingernagelförmiger Grübchen und senkrechten Rillen, H. 7 cm; 18) Fragm. eines glatten, bräunlichen Gefäßes, verziert mit einer horizontalen Rille und senkrechten Rillen, H. 6 cm; 19) Fragm. eines glatten, grau ziegelfarbigen Gefäßes, verziert mit horizontalen Rillen, H. 16 cm; 20) Fragm. von zwei Eisenfibeln mit umgeschlagenen Füßen, Typ AVI 158; 21) Fragm. von zwei Eisenschildbuckeln, Br. der Kragen 2 cm und 1,8 cm; 22) Fragm. eines Eisenmessers, L. 4,8 cm; 23) Schneide und Bügel fragm. einer Eisenschere, L. 9,5 cm; 24) Fragm. von 5 Eisenpfriemen, L. 5–8,5 cm; 25) Eisenadel, gebrochen, L. 6,2 cm; 26) ovale Eisenschnalle, stark korrodiert, mit einem verdickten Rahmen, Br. 2,3 cm; 27) 2 Eisenrädchen, Dm. 1,8 cm und 1,9 cm; 28) Fragm. eines Eisenschlüssels, L. 2 cm; 29) Beschlag aus einem Bronzeband, Br. des Bandes 0,5 cm; 30) Bronzeblech mit zwei Öffnungen, rechteckig, L. 1,8 cm; 31) 8 Kügelchen geschmolzener Bronze und Bronzeblechfragm.; 32) 7 Klumpen geschmolzenen seladongrünen und blauen Glases; 33) 2 Schleifsteine, L. 5,2 cm und 7,2 cm; 34) 3 doppelkonische Tonspinnwirtel, Dm. 3,5 cm, 3,6 cm und 4 cm; 35) Fragm. von 3 glatten Gefäßen, ein durchgebrannt.

Die meisten Gegenstände wurden im mittleren und östlichen Teil des Gräberfeldes gefunden.

Die Nummern von 20 bis 35 – die Gegenstände nur aus der Publikation bekannt: M. Gozdowski (1956, 168–169).

– 4 –

Streufunde aus dem Jahr 1946, Materialien aus dem Oberflächenuntersuchungen im Jahr 1948 und Forschungsmaterialien aus dem Jahren 1952–1960, 1970–1982, 1990 und 1992 (MAiE Łódź)

Streufunde aus dem Jahr 1946, die in MAEŁ unter der Nr. III-1946/15 und 56 (Taf. 15) verzeichnet werden

1–3) Fragm. von *Terra sigillata*, ziegelfarbig und ziegelfarbiggrau, durchgebrannt, H. 3,8 cm; 4 cm; 1,8 cm;

4) Fragm. einer Eisenschildbuckel, L. 5,2 cm; 5) beschädigte und durchgebrannte hellgrüne, melonenförmige Perle, Typ T-M 158b, H. 1,8 cm; 6) 2 Fragm. geschmolzenen grünen Glases mit einem kleinen durchgebrannten Knochen, L. 3 cm; 7) Klumpen geschmolzenen grünen Glases, L. 2,3 cm; 8) Fragm. eines durchgebrannten, ziegelfarbigen Gefäßes, verziert mit einem Rädchen und einem eingravierten Ornament, H. 3 cm; 9, 10) Fragm. ziegelfarbigbräunlicher, verzierter, durchgebrannter Gefäße, H. 3,2 cm und 4,3 cm; 11) Fragm. eines ziegelfarbigbräunlichen, glatten, verzierten Gefäßes, H. 6,5 cm; 12) Fragm. eines ziegelfarbigen, rauhen Gefäßes, H. 2,3 cm; 13) graue, durchgebrannte und deformierte Schale, verziert mit senkrechten und horizontalen Rillen, H. 3,8 cm; 14) Fragm. eines ziegelfarbiggrauen, leicht durchgebrannten Gefäßes, verziert mit Grübchen, mit einem kleinen Henkel, H. 5,8 cm; 15) Fragm. eines glatten, durchgebrannten Gefäßes, H. 2,6 cm; 16) Fragm. eines bräunlichen, glatten Gefäßes, teilweise durchgebrannt, H. 5 cm; 17) Unterteil einer ziegelfarbigbräunlichen, rauhen Schale, verziert mit senkrechten Rillen, H. 1,4 cm; 18) beiderseitig geschwärztes und geglättetes Gefäß, verziert mit einer horizontalen Rille, H. 11 cm; 19) Fragm. eines bräunlichgrauen, leicht durchgebrannten Gefäßes, H. 5,8 cm; 20) Fragm. eines grauen, durchgebrannten Gefäßes, H. 5,6 cm; 21) Fragm. eines schwarzen, durchgebrannten und deformierten Gefäßes, verziert mit einem Mäander, Spuren von 2 Henkeln, H. 10,2 cm; 22) bräunlichgrauer, stark durchgebrannter und deformierter Becher mit einem walzenförmigen Henkel, H. ca. 10 cm; 23) Fragm. eines bräunlichgrauen, rauhen Gefäßes, H. 4,5 cm; 24) Fragm. eines bräunlichgrauen, glatten Bechers mit einem abgebrochenen Henkel, H. 7,5 cm; 25) bräunlichgrauer, durchgebrannter Becher mit einem Henkel fragm., H. 9,5 cm; 26, 27) Fragm. ziegelfarbigbräunlicher, rauher Gefäße, H. 6 cm und 6,5 cm; 28) Fragm. eines ziegelfarbigen, glatten Gefäßes, H. 4,7 cm; 29) ziegelfarbiggrauer, durchgebrannter Becher mit einem walzenförmigen Henkel, H. 10,5 cm; 30) Fragm. eines hellziegelfarbigen, glatten Gefäßes, H. 3,8 cm; 31) Fragm. eines ziegelfarbigbräunlichen Gefäßes, verziert mit gekreuzten Rillen, H. 15,5 cm; 32) Fragm. eines ziegelfarbigbräunlichen, glatten Gefäßes mit schwarzen Flecken, leicht durchgebrannt, mit einem verdickten, fazettierten Rand, H. 11 cm; 33) ziegelfarbigbräunliches Gefäß, glatt beim Rand und rau auf dem Bauch, H. 17,3 cm; 34) Fragm. eines grauen, durchgebrannten Gefäßes mit einem verdickten, fazettierten Rand, H. 4,6 cm; 35) durchgebranntes und deformiertes, graues, glattes Gefäß, verziert mit einer Reihe von Dreiecken und plastischen Leisten, H. ca. 21 cm; 36) ca. 40 Bauch- und Bodenfragm. von glatten und rauhen Gefäßen, die meisten durchgebrannt.

Materialien aus den Oberflächenuntersuchungen in den Jahren 1946 und 1948

Während der Oberflächenuntersuchungen an Prosna haben Prof. Dr. K. Jażdżewski und Studenten der Archäologie das besprochene Gräberfeld zweimal untersucht. 1946 haben sie von der Oberfläche Metallgegenstände und Gefäßfragmente gesammelt (Taf. 15). 1948 hat man im nordwestlichen Teil des Gräberfeldes 8 Gräber der Pommerschen Kultur lokalisiert. Sie waren sehr zerstört und aus diesem Grunde hat man ihren Inhalt bis auf ein Gefäß aus Grab 3 (Taf. 16) nicht gesammelt. Im Notizbuch wurden zwei Gräber (1, 2) beschrieben. Die Gräber der Przeworsk-Kultur, die sich im zentralen Teil des Gräberfeldes befanden, waren besser erhalten geblieben. Im Notizbuch sind Pläne dieser Gräber und ihre kurze Beschreibung.

Grab 1/1948 (Brandgrabengrab, zerstört)

Mit durchgebrannten Steinen.

Inventar (MAEŁ II-H-1948/30): 1) Gefäßfragm.; 2) Holzkohle; 3) durchgebrannte Knochen.

Datierung: frühe(?) vorrömische Eisenzeit, Pommersche Kultur

Grab 2/1948 (Brandgrabengrab, zerstört)

Dm. 0,9 m, T. 0,3 m. Eine kreisförmige Grube mit durchgebrannten Steinen. *I. Knochen von einem Erwachsenen, Alter und Geschlecht unbestimmt.*

Inventar (MAEŁ II-H-1948/31): 1) Gefäßfragm.; 2) Holzkohle; 3) durchgebrannte Knochen.

Datierung: frühe(?) vorrömische Eisenzeit, Pommersche Kultur

Grab 3/1948 Taf. 16

Inventar (MAEŁ II-H-1948/32): 1) bräunliches, glattes Gefäß, verziert mit Dreieckreihen, H. 16 cm.

Datierung: frühe vorrömische Eisenzeit, Pommersche Kultur

Grab 9/1948 Taf. 16

Auf der Dünenoberfläche eine Anhäufung von Metallgegenständen und Keramik. *I. Knochen eines Individuums: Alter und Geschlecht unbestimmt.*

Inventar (MAEŁ III-1948/66): 1) Fragm. eines bronzenen Schildrandbeschlags, L. 3,3 cm; 2) beschädigtes, eisernes Rasiermesser, Br. 2,2 cm; 3) 2 Fragm. eines Eisenschwerter, L. 13,5 cm, 9,2 cm; 4–6) Klumpen geschmolzenen Bronze, L. 1,5 cm, 0,6 cm, und 0,8 cm; 7) Fragm. eines durchgebrannten Knochenkammes(?) mit einem bronzenen Niet, L. 3,3 cm; 8) Fragm. eines ziegelfarbiggrauen, durchgebrannten Gefäßes mit einem walzenförmigen Henkel, H. 4,2 cm; 9) Fragm. eines grauen, leicht durchgebrannten Gefäßes mit einem verjüngten Henkel, H. 8 cm; 10) 10 Fragm. eines bräunlichen, glatten Gefäßes, H. 5,5 cm; 11) Fragm. eines bräunlichgrauen Gefäßes, von einer Seite durchgebrannt, H. 5,3 cm; 12) Fragm. eines bräunlichzie-

gelfarbigen, rauhen Gefäßes, H. 5,5 cm; 13) Unterteil eines ziegelfarbigbräunlichen, glatten Gefäßes, H. 2,3 cm; 14, 15) Fragm. grauer, durchgebrannter Gefäße, H. 6 cm und 6,3 cm; 16) Fragm. eines graubräunlichen, glatten, leicht durchgebrannten Gefäßes, H. 3 cm; 17) Fragm. einer Knochenadel; 18) durchgebrannte Knochen.

Datierung: B₁

Grab 10/1948 (Urnengrab(?), zerstört) Taf. 17

Dm. 0,45 × 0,63 m, T. 0,18 m. Eine bräunliche, ovale Grube. Im oberen Teil im Zentrum eine Anhäufung von Gefäßfragm. und durchgebrannten Knochen. Im Zentrum und im O-Teil Holzkohle. *I. Knochen eines Individuums: Alter unbestimmt, männlich.*

Inventar (MAEŁ III-1948/67): 1) Bronzekügelchen, Dm. 0,6 cm; 2) Fragm. eines verzierten, bräunlichgrauen, durchgebrannten Gefäßes, H. 3,5 cm; 3, 4) Fragm. glatter, ziegelfarbiger, durchgebrannter Gefäße, H. 3,7 cm und 3,4 cm; 5) Fragm. eines glatten, ziegelfarbiggrauen, durchgebrannten Gefäßes mit zwei plastischen Leisten, H. 5,8 cm; 6) beiderseitig geschwärzte und geglättete Urne(?) mit drei knieförmigen Henkeln, verziert mit Rillen und einer plastischen Leiste, H. 23 cm; 7) Holzkohle; 8) vereinzelte durchgebrannte Knochen.

Datierung: B₁

Grab 11/1948 (Brandgrabengrab, zerstört) Taf. 17

Dm. 1,05 × 0,53 m, T. 0,35 m. In einer Tiefe von 0,1 m entdeckte bräunliche Grube. Die meisten Gefäßscherben und durchgebrannten Knochen auf der Oberfläche des Grabes.

Inventar (MAEŁ III-1948/68): 1) Fragm. eines ziegelfarbigen, glatten Gefäßes, H. 3,5 cm; 2) Fragm. eines ziegelfarbigen, sehr glatten, verzierten Gefäßes, H. 6 cm; 3, 5) Fragm. bräunlicher, glatter Gefäße, H. 3,5 cm und 4 cm; 4) Fragm. eines schwarzen, glatten Gefäßes mit einer plastischen Leiste, H. 4,3 cm; 6, 9) Fragm. bräunlichgrauer, rauher Gefäße, H. 4,2 cm, 3 cm; 7) Fragm. eines ziegelfarbigbräunlichen, rauhen Gefäßes mit einem eingedrückten Boden, H. 3,5 cm; 8) Fragm. eines bräunlichgrauen, rauhen Gefäßes, H. 3 cm; 10, 12) Fragm. ziegelfarbiger, glatter Gefäße, H. 7,5 cm und 6 cm; 11) Fragm. eines bräunlichgrauen, glatten Gefäßes, beim Boden schwarz, H. 7 cm; Gefäße 1, 2, 4, 8 haben verdickte, facettierte Ränder; 13) vereinzelte durchgebrannte Knochen.

Datierung: A₃

Grab 12/1948 (Brandschüttungsgrab) Taf. 17–18

Dm. 0,83 × 0,62 m, T. 0,41 m. In einer Tiefe von 0,05–0,06 m entdeckte bräunliche Grube. In einer Tiefe von 0,17 m, im W-Teil eine Urne. Neben und über der Urne Gefäßscherben. Die Metallgegenstände (1–6) zwischen den Knochen in der Urne. *I. Knochen eines Individuums: Infans II (ca. 8–12 Jahre alt), Geschlecht unbestimmt.*

Inventory (MAEŁ III-1948/69): 1) halbovale Eisenschnalle, Typ M-L D 1, L. 3 cm; 2–4) Fragm. einer eisernen Schloßfeder, L. 1,7 cm, 2 cm und 1,6 cm; 5) Fragm. eines Eisenblechs mit einem Niet, L. 1,3 cm; 6) Eisenmesser, L. 9 cm; 7) durchgebranntes und deformiertes graues Gefäß, H. 3,7 cm; 8) Fragm. eines ziegelfarbiggrauen, glatten Gefäßes, zum Teil durchgebrannt, H. 5,4 cm; 9) graues, verziertes, durchgebranntes und deformiertes Gefäß mit einem eingedrückten Boden, H. 5 cm; 10) Fragm. eines ziegelfarbiggrauen, glatten Gefäßes, zum Teil durchgebrannt, der Ton mit weißer Beimischung verschiedener Dicke, H. 6,6 cm; 11) ziegelfarbiggraues, durchgebranntes und deformiertes Gefäß, H. 3,8 cm; 12) Fragm. eines grau ziegelfarbiggrauen Gefäßes, der Ton mit weißer Beimischung verschiedener Dicke, H. 9 cm; 13) Fragm. eines ziegelfarbiggrauen, verzierten Gefäßes, H. 14 cm; 14) bräunliches, glattes Gefäß, verziert mit einer Rille beim Boden, H. 8,7 cm; 15) Fragm. eines ziegelfarbiggrauen, durchgebrannten Gefäßes, H. ca. 11,5 cm; 16) Fragm. eines ziegelfarbigbräunlichen, glatten, zum Teil durchgebrannten Gefäßes, am Bauch 2 Klumpen einer unbestimmten Substanz, H. 14,5 cm; 17) beiderseitig geschwärzte und geglättete Urne mit einer breiten Rille über dem Bauchumbruch, H. 22 cm; 18) durchgebrannte Knochen aus der Urne.

Datierung: B₂

Grab 13/1948 (Brandschüttungsgrab) Taf. 18, 19

Auf der Oberfläche des Grabes fand man Gefäßfragm (9). Ein Teil dieses Gefäßes war auch in der Grube über der Urne (13). Neben der Urne lagen große Fragm. von stark durchgebrannten Gefäßen (7, 8, 11). Bei der Urne stand ein Gefäß (10), in dem sich ein durchgebrannter Menschenzahn befand. Spinnwirtel (6) lag am Rand der Urne. Zwischen den Knochen in der Urne waren Eisengegenstände (1–5). *I. Knochen eines Individuums: Adultus (ca. 25 Jahre alt), männlich.*

Inventory (MAEŁ III-1948/70): 1) Fragm. eines sichelförmigen Eisenmessers, L. 6,3 cm; 2) eiserne Schloßfeder, L. 6,5 cm; 3) Fragm. eines Eisenmessers, L. ca. 12 cm; 4) Eisen Schlüssel mit einem Rädchen am Griffende, L. des Schlüssels 13 cm; 5) eiserner Schloßbeschlag mit zwei Nieten, L. 2,3 cm; 6) ziegelfarbiggrauer Spinnwirtel, von einer Seite durchgebrannt, Dm. 4,5 cm; 7) durchgebranntes und deformiertes, ziegelfarbiggraues Gefäß, H. 7,5 cm; 8) durchgebranntes und deformiertes, ziegelfarbiggraues Gefäß mit festgeklebten Knochenfragm., H. 7 cm; 9) graubräunliches Gefäß mit einem rauhen Bauch und glatten Oberteil, H. 15 cm; 10) ziegelfarbigbräunliches, sehr glattes Gefäß mit schwarzen Flecken, H. 12,5 cm; 11) Fragm. eines durchgebrannten und deformierten, ziegelfarbiggrauen Gefäßes, der Ton mit dicker weißer Beimischung, H. 12,5 cm; 12) Fragm. eines beiderseitig geschwärzten und geglätteten Gefäßes, verziert mit einer plastischen Leiste mit schrä-

gen Einschnitten, H. 18,5 cm; 13) beiderseitig geschwärzte und geglättete Urne mit drei knieförmigen Henkeln, verziert mit einer Leiste mit schrägen Einschnitten, H. 22 cm; 14) durchgebrannte Knochen aus der Urne.

Datierung: B₂

Grab 14/1948 (Urnengrab) Taf. 19

In einer Tiefe von 0,02 m stand im Sand eine Urne (10), neben der Urne lag ein Gefäß (9), Spinnwirtel (6) und Fragm. zweier Gefäße (7, 8). In der Urne, zwischen den Knochen Metallgegenstände (1–5). *I. Knochen eines Individuums: Juvenis (ca. 20 Jahre alt), männlich(?)*.

Inventory (MAEŁ III-1948/71): 1, 2) beschädigte, leicht deformierte Rollenkapfenfibeln aus Bronze, an den Bügeln und Nadelrast verziert, Typ AII 38–39, L. 5,6 cm und 6 cm; 3) kreisförmige Eisenschnalle, Typ M-L C 3, Dm. 3,7 cm; 4) gebogenes Eisenblech, L. 2,6 cm; 5) Eisenmesser mit einer Rille an einer Klingenseite, L. 14 cm; 6) grauer, durchgebrannter Tonspinnwirtel, Dm. 5 cm; 7) ziegelfarbiggraues, glattes Gefäß, durchgebrannt und deformiert, verziert mit einem Mäandermuster und plastischen Leisten, H. ca. 19 cm; 8) ziegelfarbiggraues, glattes Gefäß, H. 9,3 cm; 9) ziegelfarbiggraues, leicht durchgebranntes Gefäß, H. 18 cm; 10) beiderseitig geschwärzte und geglättete Urne, verziert mit einer plastischen Leiste mit schräg gekerbten Einschnitten, H. 19,7 cm; 11) durchgebrannte Knochen aus der Urne.

Datierung: B_{2b}

Grab 15/1948 (Brandgrubengrab) Taf. 20

Dm. 1,65 × 1,03 m, T. 0,62 m. In einer Tiefe von 0,4 m entdeckte Grube, im Zentrum schwarz bis zum Boden, an den Rändern bräunlich. Keramikscherben und durchgebrannte Knochen in sehr kleinen Stücken in schwarzer Erde.

Inventory (MAEŁ III-1948/72): 1) graubräunlicher, durchgebrannter Tonspinnwirtel, Dm. 5,2 cm; 2) Fragm. eines bräunlichen, glatten Gefäßes, H. 3,2 cm; 3) Fragm. eines ziegelfarbigbräunlichen, glatten Gefäßes, H. 4 cm; 4) Fragm. eines ziegelfarbigbräunlichen, sehr glatten Gefäßes mit einem schwarzen Fleck, H. 3,3 cm; 5) Fragm. eines bräunlichen, glatten, drinnen schwarzen Gefäßes, H. 4 cm; 6) Fragm. eines ziegelfarbiggrauen, rauhen Gefäßes, H. 7,6 cm; 7) Fragm. eines beiderseitig geschwärzten und geglätteten Gefäßes mit einem verjüngten, facettierten Henkel, H. 7 cm; 8) Fragm. eines ziegelfarbigbräunlichen, rauhen Gefäßes, H. 7 cm; 9) Fragm. eines bräunlichen, sehr glatten Gefäßes, verziert mit unterbrochenen und kontinuierlichen Linien, H. 4 cm; 10) Fragm. eines bräunlichziegelfarbiggrauen Gefäßes, verziert mit Linien und Reihen schräger Striche, H. 11,7 cm; 11) Fragm. eines bräunlichziegelfarbiggrauen, glatten Gefäßes mit schwarzen Flecken, verziert mit einer Strichenreihe in verschiedenen Konfigurationen, H. 9 cm; 12) Fragm. eines dunkelgrauen Gefäßes mit geglätteter

Oberfläche, H. ca. 12 cm; Gefäße 2–8, 10, 11, haben verdickte, facettierte Ränder; 13) kleine stark durchgebrannte Knochen.

Datierung: A₂

Grab 16/1948 (zerstört) Taf. 20

Auf der Oberfläche des Gräberfeldes eine Anhäufung von Metallgegenständen und Gefäßscherben.

Inventar (MAEŁ III-1948/73): 1) Eisenfibel ohne Nadel, mit einem plattenförmigen Kopf, L. 3,2 cm, Typ AV s. 11 116–117; 2) kapselförmiger Eisenanhänger, Dm. 2,6 cm; 3) Beschlag aus einem Eisenband, H. 4,4 cm; 4) Eisennagel mit einem flachen Kopf, L. 3,5 cm; 5, 7) Fragm. eines ziegelfarbiggrauen, glatten, durchgebrannten Gefäßes, verziert mit einem Rädchen, H. 3,5 cm und 1,7 cm; 6) Fragm. eines bräunlichen, glatten Gefäßes, beim Rand schwarz, der Ton mit dicker weißer Beimischung, H. 3 cm; 8) Fragm. eines grauziegelfarbiggrauen, glatten Gefäßes, der Ton mit feiner weißer Beimischung, H. 4 cm; 9) ziegelfarbigbräunliches, leicht durchgebranntes Gefäß, verziert mit Reihen von Rillen, H. 5,5 cm; 10) Fragm. eines glatten, ziegelfarbiggrauen, durchgebrannten Gefäßes, verziert mit einem Rädchen, der Ton mit feiner, weißer Beimischung, H. 12,7 cm; 11) Fragm. eines ziegelfarbiggrauen, leicht durchgebrannten Gefäßes mit einem Henkelfragm., der Ton mit weißer Beimischung verschiedener Größe, H. 8,8 cm; 12) Fragm. eines graubräunlichen, glatten, leicht durchgebrannten Gefäßes, H. 5,8 cm; 13) Fragm. eines ziegelfarbiggrauen, rauhen Gefäßes, H. 7 cm.

Datierung: B_{2b}

Streufunde – gefunden 1948, verzeichnet unter der Nr. III-1948/74-75 (Taf. 21)

1) Eisenfibel, Var. N, L. 4,3 cm; 2) Bügelfragm. einer Eisenfibel, L. 1,7 cm; 3) Fragm. geschmolzener Bronzefibeln, L. 0,8–3,4 cm; 4) Fragm. einer Bronzenadel mit einem profiliertem Kopf, L. 1,7 cm (Lausitzer Kultur); 5) Klumpen geschmolzener Bronze, L. 0,4–1,6 cm; 6) grüne Glasperle, Dm. 0,8 cm, Typ T-M 24; 7) blaue Glasperle, Dm. 0,5 cm, Typ T-M 23; 8) Henkel eines Bronzegefäßes(?), L. 4,5 cm; 9) gebogenes Eisenblech, L. 5 cm; 10) gebrochener Eisenniet mit einem großen, flachen Kopf, Dm. 1,6 cm; 11) Eisenniet mit einem großen, gewölbten Kopf, Dm. 2,6 cm; 12) Eisennagel, gebogen, L. ca. 3 cm; 13) Eisenniet, L. 2 cm; 14) Eisendraht, L. 2,9 cm; 15, 16) Fragm. eines gebogenen Eisenblechs, L. 3,3 cm und 4,7 cm; 17) abgebrochene Eisenschloßfeder, L. 9,7 cm; 18) Eisenblech mit einem Niet, L. 2 cm; 19) beschädigte Eisenpinzette, L. 6 cm; 20, 21) Schneidefragm. einer Eisenschere, L. 10,5 cm und 13 cm; 22) Fragm. eines runden Eisengegenstandes, L. 2,8 cm; 23) Fragm. eines Eisenbeschlages, L. 2,2 cm; 24) grauer Schleifstein, L. 5,4 cm; 25) Fragm. eines ziegelfarbiggrauen, scheidengedrehten Gefäßes, H. 3 cm; 26) Fragm. eines grauen, glatten, scheidengedrehten Gefäßes mit einem verdickten Rand, H. 2,7 cm;

gedrehten Gefäßes mit einem verdickten Rand, H. 2,7 cm; 27–29) Rand- und Bodenfragm. der *Terra sigillata*, hellbräunlich und ziegelfarbiggrau, glatt, H. 2,5 cm, 2 cm und 2,2 cm; 30, 31) Fragm. ziegelfarbiger, glatter Gefäße mit verdickten, fazettierten Rändern, H. 2 cm, 3 cm; 32) Fragm. eines ziegelfarbigbräunlichen, glatten Gefäßes, H. 3,5 cm; 33, 34) Fragm. bräunlicher, sehr glatter Gefäße mit schwarzen Flecken, auf dem ganzen Bauch verziert, H. 7,5 cm, 6,8 cm; 35) Fragm. eines ziegelfarbiggrauen, glatten Gefäßes, H. 3 cm; 36) Fragm. eines grauen, glatten Gefäßes, H. 2,5 cm; 37) Fragm. eines ziegelfarbiggrauen, glatten, scheidengedrehten Gefäßes, H. 2,7 cm; 38, 41, 43, 44) Unterteile ziegelfarbiger, rauher Gefäße, H. 3,5 cm, 3 cm, 2,6 cm, 4 cm; 39) Unterteil eines grauen, rauhen Gefäßes, H. 2,5 cm; 40) Fragm. eines ziegelfarbiggrauen, glatten Gefäßes, H. 4 cm; 42) Unterteil eines ziegelfarbiggrauen, glatten, scheidengedrehten Gefäßes, H. 3,5 cm; 45) Fragm. eines bräunlichgrauen, rauhen Gefäßes, H. 3 cm; 46) Unterteil eines grauen, durchgebrannten Gefäßes, H. 4 cm; 47) Fragm. eines breiten Randes eines ziegelfarbiggrauen, rauhen, scheidengedrehten Gefäßes, H. 2 cm; 48) Bauchfragm. von 4–5 scheidengedrehten Gefäßen; 49) 22 Fragm. *Terra sigillata*, die meisten durchgebrannt.

Die Gegenstände, die 1952 A. Abramowicz von J. Pietrzak aus Zadowice als Gabe übergeben wurden (Taf. 21) und drei unsichere Grabkomplexe (I–III) bilden.

Grab I, Nr. III-1952/36: 1) beschädigte Eisenfibel, Var. A, L. 7,8 cm; 2) sichelförmiges Eisenmesser, L. 9,3 cm; 3) Eisenpfieme mit einem Knochengriffbelag, L. 13,6 cm; 4) Eisenmesser, L. 16,3 cm; 5) graubräunlicher Tonspinnwirtel, Dm. 3 cm; 6) bräunlichgrauer Tonspinnwirtel, Dm. 3,8 cm; 7) bräunlichgraue, leicht durchgebrannte Tasse, Typ I.1a, H. 8,5 cm; 8) graubräunliches, glattes Gefäß, Typ B.4, H. 13 cm; 9) Fragm. eines grauen, sehr glatten Gefäßes, H. 4,5 cm; 10) Fragm. eines bräunlichen, glatt im oberen Teil, der Bauch rau, H. 6 cm.

Datierung: A₁(?)

Grab II Nr. III-1952/37: 1) gebrochene Eisenfibel, Var. C, L. 8,7 cm; 2) beschädigte Eisenfibel, L. 3,5 cm; 3) sichelförmiges Eisenmesser mit einem tordierten Griff und einem Rädchen, L. 8 cm; 4) dicker Eisendraht, L. 2 cm; 5) Eisenblech mit einem Niet, L. 4,7 cm; 6) beschädigtes Eisenmesser, L. 15 cm; 7) gebrochene Eisennadel, L. 7,5 cm; 8) Eisenmesser, verziert an einer Schneideseite, L. 17 cm; 9), 10) graubräunliche Tonspinnwirtel (9) durchgebrannt, Dm. 3 cm und 3,6 cm.

Datierung: A₁(?)

Grab III Nr. III-1952/39: 1) beschädigte Eisenfibel mit unterer Sehne, Typ AVII 193, L. 3,4 cm; 2) Eisenschildbuckel mit einem ausgebogenen Kragen und einer langen Buckelstange, H. 12,5 cm; 3) Eisenlanzenspitze mit einer massi-

ven Spitze mit rhombenförmigem Querschnitt und runder Tülle, verziert an der ganzen Oberfläche, Typ PK XXII, L. 18,5 cm.

Datierung: spätrömische Kaiserzeit (C_{1a})
Gräber I–III sind unsichere Komplexe.

Forschungsmaterialien aus den Jahren 1952–1960, 1970–1982, 1990 und 1992

Grab 1 (Brandgrabengrab, zerstört) Q 5, Taf. 23

Die Grube 72. Dm. 0,05 × 0,69 m, T. 0,05 m. Bis zur Tiefe 0,19–0,2 m graue Erde vermischt mit Sand, unten bis zur Tiefe 0,36–0,44 m graue Erde und darunter bis zum Boden dunkelgraue Erde.

Inventar (MAEŁ III-1952/4): 1) 12 Fragmente 2-3 Gefäße mit glatter und rauher Oberfläche; 2) kleine Menge durchgebrannter Knochen.

Datierung: römische Kaiserzeit

Grab 2 (Urnengrab) Q 11, Taf. 23

Dm. 0,86 × 0,75 m, T. 0,53 m. In einer Tiefe von 0,1 m entdeckte graue irreguläre Grube. Im SW-Teil, in einer Tiefe von 0,06–0,07 m fand man eine Urne, die im oberen Teil beschädigt war. Außerhalb der Grube, 0,18 m nach W lagen Fragmente einer Bronzefibel (1). In der Urne Fragmente eines Kammes (3), Fibel (2), Nadel (4), Fragmente einer Schnalle (5), Messer (6), Schildfessel (7), Schildbuckel (8). *I. Knochen eines Individuums: Adultus (ca. 25 Jahre alt), männlich. II. 10 Vieh-, 3 Hasen/Kaninchenknochen(?)*.

Inventar (MAEŁ III-1952/5): 1) Fragmente einer Bronzefibel, Typ AVI 159, L. 3,4 cm.; 2) Eisenfibel, Typ AVI 158, L. 6,6 cm; 3) Fragmente eines durchgebrannten Kammes mit dem Eisenniet Typ Thomas I, L. 1,4 cm und 9 kleinere Bruchstücke, 4) Eisennadel, L. 7 cm; 5) Fragmente einer rechteckigen Bronzeschnalle mit Gürtelbesatz, Typ M-L G 16, L. 4,2 cm; 6) Eisenmesser mit umgeschlagenem Schnallendorn, L. 15,5 cm; 7) zerbrochene eiserne Schildfessel mit schlecht abgesetzten Nietplatten, Typ J 9, L. 16 cm; 8) Halbkugelige Eisenschildbuckel mit nach innen eingezogenem Kragen mit 3 Nietten mit kugelförmigen Köpfen, Dm. 15,7 cm; 9) rauhe Tonurne, bräunlich und grau, bei den Kanten schwarz, H. 33,5 cm; 10) große Menge Knochen, durchgebrannt in großen Stücken.

Datierung: C_{1b}

Grab 3 (Brandgrabengrab, zerstört) Q 14, Taf. 23

Dm. 0,5 × 0,46 m, T. 0,6 m. In einer Tiefe von 0,47 m entdeckte kreisförmige Grube. In der grauen Grubenfüllung traten kleine Holzkohlenstücke und Gefäßscherben auf.

Inventar (MAEŁ III-1952/7): 1) Bodenteil eines Gefäßes mit geglätteter, brauner Oberfläche, H. 3,6 cm und 11 kleine Gefäßscherben; 2) kleine Stücke durchgebrannter Knochen.

Datierung: römische Kaiserzeit

Grab 4 (Brandgrabengrab) Q 14, Taf. 24

Dm. 0,57 × 0,47 m, T. 0,7 m. In der Tiefe von 0,47 m entdeckte ovale Grube. In der grauen Grubenfüllung traten Holzkohlenstücke auf. In der Tiefe von 0,67–0,69 m Anhäufung eiserner Gegenstände (1–3).

Inventar (MAEŁ III-1952/8): 1) Eisenfibel verziert mit Rillen. Auf dem Bügel Klumpen aus Silbereinlage, Typ AV s. 8 126, L. 2,5 cm; 2) beschädigtes Feuerschlageisen, L. 8,1 cm; 3) zerbrochene, halbovale Eisenschnalle, Typ M-L D 1, L. ca. 4 cm; 4) Fragmente eines Gefäßes mit geglätteter, brauner Oberfläche, H. 2,8 cm; 5) Gefäßscherben mit rauher, brauner Oberfläche, H. 3,2 cm; 6) durchgebrannte Knochen.

Datierung: B_{2b}

Grab 5 (Brandschüttungsgrab) Q 15, Taf. 24

Dm. 0,85 × 0,45 m, T. 0,73 m. In einer Tiefe von 0,26 m entdeckte irreguläre Grube. Die dunkelgraue Grubenfüllung mit Holzkohle und Gefäßscherben. Die Urne im NO-Teil, am Rande der Grube in einer Tiefe von 0,54 m. In der Urne wurden eine Fibel (1) und Knochenanhänger gefunden. In der Urne und in der Grube durchgebrannte Knochen. Der Boden der Urne in einer Tiefe von 0,7 m. *I. Knochen eines Kindes: Infans I (5–6 Jahre alt), Geschlecht unbestimmt. II. 2 Knochen eines kleinen Säugers.*

Inventar (MAEŁ III-1952/9): 1) Bronzefibel, Typ AV s. 8 120, L. 2,1 cm; 2) durchgebrannter Knochenanhänger, L. 2,5 cm; 3) Fragmente eines Gefäßes mit geglätteter ziegelfarbigbrauner Oberfläche im oberen Teil, rauher Bauch H. ca. 12 cm; 4) graubraune Urne, verziert auf dem Bauch mit Rillenmuster, H. 13 cm; 5) Fragmente eines Gefäßes mit geglätteter, graubräunlicher Oberfläche, H. 9,5 cm; 6) durchgebrannte Knochen aus der Grube und Urne.

Datierung: B₂

Grab 6 (Brandgrabengrab) Q 17, Taf. 24

Dm. 0,85 × 0,65 m, T. 0,52 m. In einer Tiefe von 0,16 m entdeckte Grube. Die graue Grubenfüllung mit zerkleinerten durchgebrannten Knochen und Gefäßscherben.

Inventar (MAEŁ III-1952/10): 1) 6 Fragmente bronzenen Schildrandbeschlages (insgesamt 38 Bruchstücke); 2) Fragmente einer ovalen Eisenschalle, Typ M-L C 13; 3) Bruchstücke eines Eisenbleches, darunter ein Stück mit dem Loch L. 3,5 cm und 4 cm; 4) 2 eiserne Schwertscheidebeschlüge, L. 5,7 cm und 6,4 cm; 5) Fragmente eines Bronzedrahtes, L. 2,8 cm und 1,9 cm; 6) verschmolzener Bronzeklumpen L. 1,3 cm; 7) abgebrochene Bronzewecke, Dm. 1,4 cm; 8) Feuerschlageisen, L. 9,1 cm; 9) eiserne Lanzenspitze mit einer Rippe die Klinge entlang, Typ PK II.2, L. 11,6 cm; 10) Fragmente eines Gefäßes mit glatter, ziegelfarbigbrauner Oberfläche H. 3,7 cm; 11) Fragmente eines beiderseitig geschwärzten und geglätteten Gefäßes; 12) kleine Gefäßscherben; 13) geringe Menge durchge-

brannter menschlicher Knochen.

Datierung: B₁

Grab 7 (Brandgrabengrab) Q 17, Taf. 25

Dm. 0,85 × 0,77 m, T. 0,65 m. In einer Tiefe von 0,3 m entdeckte ovale Grube. In der schwärzlichen Grubenfüllung Kohlenstücke von den Wurzeln der Bäume, durchgebrannte Knochen und Keramikscherben.

Inventar (MAEŁ III-1952/11): 1) Fragmente eines durchgebrannten Schälchens mit brauner Oberfläche, H. 4,5 cm; 2, 3) Unterteile der Gefäße mit glatter und graubraunlicher Oberfläche, H. 3,5 cm und 11 cm; 4) graubraunliches glattes Gefäß, im oberen Teil ein rauher Bauch, H. 16 cm; 5) ca. 40 Gefäßscherben, darunter stark verbrannte Stücke; 6) durchgebrannte Knochen.

Datierung: römische Kaiserzeit

Grab 8 (Brandgrabengrab, zerstört) Q 17

Dm. 0,75 × 0,65 m, T. 0,55 m. In einer Tiefe von 0,32 m entdeckte Grube, im oberen Teil beschädigt. Ovale graue Grube mit Keramikscherben.

Inventar (MAEŁ III-1952/12): 17 kleine Gefäßscherben.

Datierung: römische Kaiserzeit

Grab 9 (Urnengrab, im oberen Teil beschädigt) Q 17, Taf. 26

Dm. 0,55 cm. Die Gefäßscherben traten von der Oberfläche bis zur Tiefe von 0,13–0,15 m über die Grube des Grabes auf. In der Mitte der Grube, in einer Tiefe von 0,13–0,15 cm befand sich ein Unterteil der Urne, in grauer Erde. Der Boden des Gefäßes in einer Tiefe von 0,36 m und der Boden des Grabes in einer Tiefe von 0,4 m.

Inventar (MAEŁ III-1952/13): 1–5) Fragmente ziegelfarbig-grauer *Terra sigillata*, stark verbrannt, Form Drag 37, Westerdorf-Hellenius, H. 3,7–7,8 cm; 6) Bruchstücke eines Gefäßes mit geglätteter, ziegelfarbiggrauer und verzierter Oberfläche, H. ca. 6 cm; 7) Gefäßscherben eines Gefäßes mit rauher und hellbräunlicher Oberfläche, der Ton mit grober Beimischung H. ca. 4 cm; 8) Unterteil der Urne mit rauher, graubraunlicher Oberfläche, H. ca. 33,5 cm.

Datierung: B₂/C₁

Grab 10 Q 17, Taf. 25

Dm 0,8 × 0,77 m, T. 0,6 m. In einer Tiefe von 0,21 m entdeckte irreguläre Grube. Die graue Grubenfüllung mit Gefäßscherben, eisernen Gegenständen (1–7), Bruchstücken von Knochen und Holzkohlen.

Inventar (MAEŁ III-1952/14): 1) beschädigte Eisenfibel, Typ AV s. 10 148, L. 3,4 cm; 2) Eisenmesser, L. 13,6 cm; 3) Eisenstäbchen, L. 1,6 cm; 4) gebogener Eisendraht, L. ca. 3 cm; 5) 2 Bruchstücke von Schloßblech mit Nietten, L. 2,3 cm und 4,6 cm (mit Loch); 6) Eisenschalle, Typ M-L D 1, L. 4 cm; 7) eiserner Schlüssel mit teilweise erhaltenem Ring am Ende des Griffes, L. 14 cm; 8) glatter graubraunli-

cher Becher mit abgebrochenem Henkel, leicht verbrannt, H. 7,8 cm; 9) Fragmente eines hellbräunlichen Gefäßes mit rauher Oberfläche, H. 3,8 cm; 10) Fragmente eines leicht verbrannten Gefäßes mit bräunlicher Oberfläche, H. 4,5 cm; 11) Fragmente eines leicht verbrannten, grauen Gefäßes, H. 4,8 cm; 12) Fragmente eines graubraunlichen, verbrannten, mit Grübchen verzierten Gefäßes, H. 4 cm; 13) geringe Menge durchgebrannter Knochen.

Datierung: B₂

Grab 11 (Brandgrabengrab) Q 18, Taf. 26

Dm. 1,1 × 0,6 m, T. 0,62 m. In einer Tiefe von 0,14–0,16 m entdeckte Grube mit grauer Erde bis zur Tiefe 0,51 m. Darunter schwarze Erde. In der ganzen Grube Stücke durchgebrannter Knochen, Holzkohlenstücke und Gefäßscherben.

Inventar (MAEŁ III-1952/15): 1) verschmolzener, grüner Glasklumpen, L. 0,6 cm; 2) Fragm. eines Gefäßes mit glatter und graubraunlicher Oberfläche, H. 2,8 cm; 3) verzierter Fuß eines Gefäßes mit glatter und ziegelfarbiger Oberfläche, H. 2,2 cm; 4) Fragm. eines Gefäßes mit geglätteter, bräunlicher Oberfläche H. 4,5 cm; 5) Fragm. durchgebrannten, grauen und verzierten Gefäßes, H. 3,3 cm; 6) Unterteil eines Gefäßes mit rauher, hellbräunliche Oberfläche, H. 3,6 cm; 7) leicht durchgebrannte Schale mit zerstörter Oberfläche, H. 4 cm; 8) Fragm. eines durchgebrannten Gefäßes mit glatter, graubraunlicher Oberfläche, H. 5,5 cm; 9) Fragm. eines glatten, bräunlichgrauen, leicht durchgebrannten Gefäßes, H. 5 cm; 10) Oberteil eines Bechers mit glatter, graubraunlicher Oberfläche und abgebrochenem Henkel, H. 3,5 cm; 11) Fragm. einer leicht verbrannten Schüssel mit grauer, glatter Oberfläche, H. 4,3 cm; 12) kleine Stücke durchgebrannter Knochen (Ein Teil der Funde kann mit der Keramik aus dem Grab 19 vermischt sein).

Datierung: B₂

Grab 12 (Brandgrabengrab, im oberen Teil beschädigt) Q 17, Taf. 26

O-Teil der Grube in der Tiefe von 0,32 m, W-Teil 0,23–0,39 m. Obere Schicht grau und O-Teil von der Tiefe 0,43 m bis zum Boden dunkelgrau. Geringe Menge durchgebrannter Knochen und Fragmente eines Gefäßes. II. 3 *Viehknochen eines jugendlichen Individuums*.

Inventar (MAEŁ III-1952/16): 1) Unterteil und Fragmente des Bauches eines Gefäßes mit rauher und hellbräunlicher Oberfläche H. 4,3 cm; 2) einige Stücke durchgebrannter Knochen.

Datierung: römische Kaiserzeit

Grab 13 (Brandgrabengrab) Q 18, Taf. 28

Dm. 0,7 m. T. 0,35 m. Entdeckt in der Tiefe von 0,12–0,14 m mit dem Grab 17. In einer Tiefe von 0,18 m hat man die beiden Gruben geteilt. Die Grubenfüllung mit grauer Erde mit Gefäßscherben und geringer Menge durchgebrannter

Knochen. *II. Schafknochen(?) eines jugendlichen Individuums.*

Inventar (MAEŁ III-1952/17): 1) Fragmente einer Bronzefibel mit dem rinnenförmigen Bügel mit vier Ringen, Typ AVI 166, L. 4,3 cm; 2) Unterteil eines Gefäßes mit rauher, bräunlicher Oberfläche mit flachem Boden; 3) vereinzelte kleine Stücke durchgebrannter Knochen.

Datierung: C₂

Grab 14 (Urnengrab(?) beschädigt) Q 17, Taf. 28

Dm. 0,53 × 0,45 m, T. 0,74 m. In einer Tiefe von 0,18 m entdeckte graue Grube. In einer Tiefe von 0,43–0,68 m wurde ein großes Fragment eines Gefäßes gefunden, das schräg und mit dem Boden nach oben lag. In der Grube vereinzelte Fragmente der Gefäße und des Kammes. *I. Knochen eines Individuums: Alter und Geschlecht unbestimmt. II. 2 Knochen eines kleinen Säugers (Eichhörnchen-Igel?).*

Inventar (MAEŁ III-1952/18): 1) Fragmente eines durchgebrannten Knochenkammes, Typ Thomas I, L. 1,9 cm; 2) Unterteil eines geformten Gefäßes mit glatter, ziegelfarbiger Oberfläche, H. 3,5 cm und 3 Fragmente der geformten Bäuche; 3) Fragmente eines Gefäßes mit glatter, bräunlicher Oberfläche, H. ca. 7 cm; 4) ein Gefäß mit rauher, graubräunlicher Oberfläche, H. 20 cm (eine Urne?).

Datierung: C₁

Grab 15 (Urnengrab im oberen Teil zerstört) Q 23, Taf. 28

Dm. 0,4 × 0,35 m, T. 0,25 m. In einer Tiefe von 0,1–0,12 m entdeckte graue Grube, enthielt die zur Asche durchgebrannten Knochen und Fragmente einer Tasse.

Inventar (MAEŁ III-1952/19): 1) verzierte, durchgebrannte Tasse mit grauer Oberfläche und walzenförmigem Henkel, H. 7 cm.

Datierung: A₃

Grab 16 Q 20 (Urnengrab) Q 20, Taf. 27

Dm. 0,65 m, T. 0,35 m. In einer Tiefe von 0,09 m entdeckte kreisförmige Grube. In dem S-Teil graue Erde und hier in einer Tiefe von 0,08 m befand sich eine Urne und der Boden des Gefäßes befand sich in einer Tiefe von 0,3 m, der Boden des Grabes 0,04 m darunter. In der Urne Bronzefibel (1), 41 Stücke verschmolzener Bronze (2–4) und durchgebrannte Knochen; in der Grube wurde Anhäufung durchgebrannter Gefäße und Stücke verschmolzener Bronze gefunden (5–6). *I. Knochen eines Individuums: Adultus (22–30 Jahre alt), männlich. II. Schaf/Ziegenknochen (jugendliches Individuum).*

Inventar (MAEŁ III-1952/20): 1) beschädigte Bronzefibel mit Doppelkämmen, mit Silberdraht verziert, Oberteil des Bügels mit Rosetten verziert, Typ AIV 80, L. 6,8 cm; 2, 7) Bronzeblech, L. 8 cm, 5 cm; 3–6) geschmolzene Bronzeclumpen; 8) durchgebranntes Schälchen mit bräunlicher Oberfläche, H. 2,1 cm; 9) ein Gefäß mit glatter, graubräun-

licher Oberfläche, H. 10 cm; 10) Fragmente eines durchgebrannten Gefäßes mit graubräunlicher, verzierter Oberfläche, mit angebrannten Bronzeclumpen, H. ca. 12 cm; 11, 12, 15, 17) Fragmente durchgebrannter Vasengefäße mit glatter, graubräunlicher Oberfläche, H. ca. 10 cm, 8,5 cm, 6 cm, 20,4 cm; 13) Fragmente durchgebrannten Schälchens mit graubräunlicher Oberfläche, H. ca. 4 cm; 14) Fragmente eines Gefäßes mit bräunlicher Oberfläche, H. ca. 9 cm; 16) durchgebranntes Schälchen mit graubräunlicher Oberfläche, H. 4,5 cm; 18) stark durchgebranntes Gefäß mit grauer Oberfläche, H. ca. 10 cm; 19) stark durchgebranntes Vasengefäß mit grauer Oberfläche, verziert mit horizontalen und senkrechten Rillen, H. ca. 12 cm; 20) im oberen Teil geglättete Urne, rauher Bauch, grau H. 21 cm; 21) durchgebrannte Knochen aus der Grube und Urne.

Datierung: B₂

Grab 17 (Brandgrabengrab) Q 18, Taf. 28

Dm. 0,83 × 0,7 m, T. 0,57 m, in der unmittelbaren Nähe des Grabes 13. In einer Tiefe von 0,18 m deutlicher Umriss des Umfangs beider Gräber. Die irreguläre Grube entdeckt in einer Tiefe von 0,12–0,14 m. Die graue Grubenfüllung mit kleinen Knochenstücken bis zur Tiefe von 0,45 m im zentralen Teil der Grube, darunter schwärzlich bis zum Boden.

Inventar (MAEŁ III-1952/21): 1) Fragmente eines Gefäßes mit ziegelfarbigbräunlicher Oberfläche, verziert mit Rillen, H. 5,5 cm; 2) Fragmente teilweise durchgebrannten Gefäßes mit graubräunlicher Oberfläche, H. 6,5 cm; 3) Fragmente eines Schälchens mit glatter, graubräunlicher Oberfläche, H. 3,5 cm; 4) Fragmente eines Gefäßes mit glatter, graubräunlicher Oberfläche, H. 5,5 cm; 5) kleine Stücke durchgebrannter Knochen.

Datierung: B₂

Grab 18 (Brandgrabengrab, teilweise zerstört) Q 22/23, Taf. 28-29

Dm. 0,84 × 1,05 m, T. 0,42 m. In einer Tiefe von 0,29 m entdeckte graue irreguläre Grube. Über der Grube kam eine Keramikanhäufung von dem zerstörten Teil des Grabes zum Vorschein. *II. 3 Knochen eines kleinen Säugers.*

Inventar (MAEŁ III-1952/22): 1) stark von Korrosion angegriffene Fragmente einer Eisenfibel, Var. A–B, L. 3 cm und 4,2 cm; 2) Unterteil eines Gefäßes mit bräunlicher, glatter Oberfläche, H. 4,6 cm; 3, 4, 10) Gefäße mit glatter, ziegelfarbigbräunlicher Oberfläche, H. 23,5 cm, 27 cm, 23 cm; 5) eine Tasse mit ziegelfarbiger Oberfläche mit einem kleinen verjüngten Henkel, H. 14,5 cm; 6) Fragmente einer Schüssel mit glatter, ziegelfarbiger Oberfläche, H. 2,8 cm; 7) Unterteil eines durchgebrannten Gefäßes mit grauer Oberfläche, H. 3,5 cm; 8) Fragmente eines Gefäßes mit glatter, ziegelfarbigbräunlicher Oberfläche mit fein eingeritztem Ornament, H. 12,6 cm; 9) Fragmente eines ziegelfarbiggrauen, im oberen Teil glatten Gefäßes, rauher Bauch H. 8,4 cm. Die Gefä-

ße 3–6, 8–10 haben verdickte geschliffene Ränder; 11) vereinzelte durchgebrannte Knochen.

Datierung: A₁

Grab 19 (Brandgrabengrab, zerstört) Q 18, Taf. 28

Dm. 0,5×0,45 m, T. 0,45 m. Die graue Grubenfüllung mit Gefäßscherben, verbrannten Knochen und Holzkohlen wurde in einer Tiefe von 0,27 m gefunden.

Inventar (MAEŁ III-1952/23): 1) 35 Keramikfragmente, darunter 2 geformte Fragmente(?), durchgebrannte Bruchstücke und Fragmente eines Gefäßes mit rauher Oberfläche; 2) durchgebrannte Knochen.

Datierung: römische Kaiserzeit

Grab 20 (Brandgrabengrab, beschädigt) Q 29

Dm. 0,96×0,65 m, T. 0,4 m. Die irreguläre Grube mit schwarzen Flecken entdeckt in einer Tiefe von 0,09 m. Die dunkelgraue Grubenfüllung mit Keramikstücken, Holzkohlen und stark verbrannten Knochen.

Inventar (MAEŁ III-1952/24): 1) 35 Keramikfragmente, darunter 2 verdickte, facettierte Ränder; 2) kleine verbrannte Knochenstücke.

Datierung: jüngere vorrömische Eisenzeit

Grab 21 (Brandgrabengrab) Q 25, Taf. 29

Dm. 0,85×0,7 m, T. 0,7 m. Ovale Grube entdeckt in einer Tiefe von 0,36 m. Die schwarze Grubenfüllung mit Holzkohlen, eisernen Gegenständen (1–3), Keramikfragmenten und durchgebrannten Knochen.

Inventar (MAEŁ III-1952/25): 1) Eisenschnallendorn, L. 2,4 cm; 2) Eisenpfriem mit Einschnitten auf den Rändern des mittleren Teils, L. 12 cm; 3) Eisenstäbchen, L. 3,6 cm; 4) durchgebrannte und leicht deformierte Schüssel mit glatter bräunlicher Oberfläche mit grauen Flecken, H. 9–9,5 cm; 5) durchgebrannter und deformierter Krug mit bräunlicher Oberfläche und dunklen Flecken, H. 22,5–23 cm. Beide Gefäße haben verdickte, geschliffene Ränder; 6) durchgebrannte Knochen.

Datierung: A₂

Grab 22 (zerstört) Q 24, Taf. 30

Es war eine Anhäufung von ca. 250 Gefäßscherben und durchgebrannten Knochen, gesammelt von der Dünenfläche.

Inventar (MAEŁ III-1952/26): 1) gebrochenes Eisenmesser, L. 7,9 cm; 2) Oberteil eines Gefäßes mit sehr glatter, schwarzbräunlicher Oberfläche, H. ca. 3,5 cm; 3) Fragmente eines Gefäßes mit glatter, bräunlicher Oberfläche, H. 6,6 cm; 4) Oberteil eines auf beiden Seiten geschwärtzten Gefäßes mit stark geglätteter, verzierter Oberfläche mit abgebrochenem Henkel, H. 3,6 cm; 5) Fragmente eines tonnenförmigen, verbrannten Gefäßes mit dunkelgrauer Oberfläche, H. 9 cm; 6) Oberteil eines Gefäßes mit ziegel-

farbiger, glatter Oberfläche mit einem verjüngten Henkel, H. ca. 8 cm; 7) Fragmente eines verzierten Gefäßes mit sehr glatter, hellbräunlicher Oberfläche mit einem absichtlich geprägtem Loch, H. 4,5 cm; 8) Oberteil eines Gefäßes mit glatter, bräunlichziegelfarbiger Oberfläche, H. 4,6 cm; 9) Fragmente eines Gefäßes mit rauher, ziegelfarbiger Oberfläche mit einem verjüngten Henkel, H. 7,5 cm; 10) Fragmente einer Schüssel mit glatter, ziegelfarbiger Oberfläche, H. 6 cm; 11) Fragmente eines Gefäßes mit glatter, ziegelfarbiger Oberfläche, drinnen grau H. 7 cm; 12) ca. 150 nicht charakteristische Keramikfragmente; 13) vereinzelte durchgebrannte Knochen.

Datierung: A₂

Grab 23 (Brandgrabengrab) Q 27, Taf. 30

Dm. 0,56×0,6 m, T. 0,98–1 m. Die Grube entdeckt in einer Tiefe von 0,5 m. O-Teil des Grabes abgeschnitten durch einen neuzeitlichen Graben. In der schwarzen Erde wurden Keramikstücke und vereinzelte durchgebrannte Knochen gefunden.

Inventar (MAEŁ III-1952/27): 1) Fragmente eines Gefäßes mit glatter, bräunlicher Oberfläche, H. 5,6 cm; 2) Fragmente eines stark geglätteten, hellbräunlichen Gefäßes, H. 7 cm. Beide Gefäße haben verdickte, geschliffene Ränder; 3) Fragmente durchgebrannter Gefäße; 4) geringe Menge durchgebrannter Knochen.

Datierung: A₃

Grab 24 Q 31

Dm. 0,8–0,82 m, T. 1,09 m. Eine kreisförmige Grube entdeckt in einer Tiefe von 0,38 m. Die schwarze Grubenfüllung mit Gefäß- und kleinen Holzkohlenstücken. In einer Tiefe von 0,65 m, am Rande der Grube traten einige Steine auf.

Inventar (MAEŁ III-1952/28): 1) unbestimmbarer Eisengegenstand, L. 2,5 cm; 2) 2 nicht charakteristische Keramikstücke; 3) 2 durchgebrannte Knochen.

Datierung: jüngere vorrömische Eisenzeit(?)

Grab 25 Q 31, Taf. 30

T. 25 cm, zerstört. Keramikanhäufung innerhalb der grauen Erde auf dem Raum von 0,6–0,84 m.

Inventar (MAEŁ III-1952/29): 1) Bruchstücke eines auf beiden Seiten geschwärtzten und geglätteten Gefäßes mit einer plastischen Leiste unterhalb des Randes, H. 8,5 cm; 2) Fragmente eines auf beiden Seiten geschwärtzten und geglätteten Gefäßes mit einem asymmetrischen Henkel bei dem Rand, H. 8,2 cm; 3) ca. 30 kleine Keramikstücke; 4) vereinzelte durchgebrannte Knochen.

Datierung: B₂

Grab 26 (Brandgrabengrab) Q 25, Taf. 30

Dm. 0,43×0,48 m, T. 0,6 m. Symbolisch. In einer Tiefe von

0,42 m gefundene schwarze Grube. Im O-Teil, in einer Tiefe von 0,45 cm zerbrochene Tasse mit dem Boden nach oben. Man fand keine Knochen.

Inventar (MAEŁ III-1952/30): 1) teilweise durchgebrannte Tasse mit rauher, graubräunlicher Oberfläche mit einem großen Bandhenkel, H. 10 cm.

Datierung: A₂/A₃

Grab 27 (Brandgrabengrab) Q 26, Taf. 31

Dm. 0,77 × 1,1 m, T. 0,81 m. Eine irreguläre Grube entdeckt in einer Tiefe von 0,64 m. Die schwarze Grubenfüllung mit Holzkohle und zahlreichen Keramikstücken. Einige Stücke durchgebrannter Knochen.

Inventar (MAEŁ III-1952/31): 1) beschädigte Eisenfibel, Var. K, L. 5,9 cm; 2) von Korrosion angegriffener Fragment eines Eisendrahtes, L. 2,4 cm; 3) gebrochenes Eisenmesser mit zwei Nieten am Griff, L. 14,5 cm; 4) gebrochener, durchgebrannter Knochengriffbelag des Messers, L. ca. 5,5 cm; 5) Bruchstück eines Eisendrahtes, L. 2,1 cm; 6, 7) Fragmente der Gefäße mit grauer, rauher Oberfläche, H. 6,6 cm und 3,3 cm; 8) Fragmente eines auf beiden Seiten geschwärzten und geglätteten Gefäßes, H. 8,8 cm; 9) Unterteil eines drinnen schwarzen Gefäßes mit glatter, ziegelfarbiger Oberfläche, H. 4,8 cm; 10) Fragmente einer Schüssel mit rauher, ziegelfarbiger Oberfläche, H. 3,8 cm; 11) Fragm. geglätteten und durchgebrannten, graubraunen Gefäßes, H. 8 cm; 12) Fragmente eines Gefäßes mit rauher, grauer Oberfläche, H. 7 cm; 13) Fragmente eines durchgebrannten Gefäßes mit ziegelfarbiggrauer Oberfläche, H. 11 cm; 14) Fragmente einer drinnen grauen Schüssel mit rauher, ziegelfarbiger Oberfläche, H. 8 cm; 15) Fragmente eines Gefäßes mit ziegelfarbiger, rauher Oberfläche mit von außen angeklebten Teil des Randes, H. 14 cm; 16) ein sehr geglättetes Gefäß, bräunlich mit schwarzen Flecken, H. 21,5 cm (die Gefäße 6, 8, 10–16 haben verdickte, facettierte Ränder); 17) Fragmente eines geschwärzten Gefäßes mit glatter Oberfläche (Pommersche Kultur); 18) spärliche Menge durchgebrannter Knochen.

Datierung: A₂

Grab 28 (Brandgrabengrab) Q 31, Taf. 32

Dm. 0,58 × 0,5 cm, T. 0,46 m, schlecht sichtbar. In einer Tiefe von 0,25 m entdeckte graue, ovale Grube mit großen Gefäßscherben und eisernen Gegenständen.

Inventar (MAEŁ III-1952/32): 1) gebrochenes Eisensichelmesser, L. ca. 8 cm; 2) Eisenstäbchen, L. 4 cm; 3) Fragmente eines grauen, durchgebrannten Gefäßes, H. ca. 7 cm; 4, 8) stark durchgebrannte und deformierte Gefäße mit grauer Oberfläche, H. ca. 9,5 cm und 10 cm; 5) Fragmente eines teilweise durchgebrannten Gefäßes mit glatter, graubräunlicher Oberfläche, H. ca. 7 cm; 6) Unterteil eines leicht verbrannten Gefäßes mit grau ziegelfarbiger Oberfläche, H. 3,6 cm; 7) durchgebranntes und leicht deformiertes

Schälchen mit graubräunlicher Oberfläche, H. ca. 7 cm; 9) spärliche Menge durchgebrannter Knochen.

Datierung: B₂

Grab 29 (Brandgrabengrab, beschädigt durch den Graben Nr 1) Q 27, Taf. 32

In einer Tiefe von 0,51 m eine schwarz-graue, kreisförmige Grube von Dm. 0,4 m. In einer Tiefe von 0,64 m wurde sie um 44 cm breiter in der O-Richtung. Das Profil hatte einen irregulären Umriß mit einem Einschnittsgraben von der O-Seite, der Boden in einer Tiefe von 1 m. In der W-Seite des Grabes, in einer Tiefe von 0,6–0,68 m befand sich eine zerbrochene Tasse.

Inventar (MAEŁ III-1952/33): 1) Henkeltasse mit rauher, graubräunlicher Oberfläche mit verdicktem, facettiertem Rand, H. 9,3 cm; 2) spärliche Menge durchgebrannter Knochen.

Datierung: A₂

Grab 30 (Urnengrab) Q 11, Taf. 32

In einer Tiefe von 0,13 m, in der Humusschicht stand schräg eine Urne mit abgebrochenem Oberteil. Der Boden im Sand in einer Tiefe von 0,59 m.

Inventar (MAEŁ II-H-1952/36): 1) Urne mit rauher Oberfläche mit gekerbtem Rand, H. 38 cm; 2) durchgebrannte Knochen.

Datierung: HaD, Lausitzer Kultur

Grab 31 (zerstört) Taf. 32

Ca. 4 m Richtung N von Q 344 auf der Dünenfläche Anhäufung zerbrochener Gefäße.

Inventar (MAEŁ II-H-1952/37): 1) Schüssel mit glatter, bräunlichziegelfarbiger Oberfläche, H. 10 cm; 2) durchgebrannte, deformierte Schüssel mit graubräunlicher Oberfläche mit einem Bandhenkel, H. 7,5 cm; 3) Gefäß mit glatter, graubräunlicher Oberfläche, H. 19,5 cm; 4) Gefäß mit glatter, bräunlicher Oberfläche verziert auf dem Bauch mit Grübchenreihe, H. 19,5 cm; 5) durchgebrannte Knochen.

Datierung: frühe vorrömische Eisenzeit, Pommersche Kultur

Grab 32 (zerstört) Q 24

Anhäufung von Gefäßscherben Pommerscher und Przeworsk-Kultur auf der Dünenfläche.

Inventar (MAEŁ II-H-1952/38): 1) 23 Gefäßscherben der Pommerschen Kultur; 2) 21 Keramikfragmente aus der jüngeren vorrömischen Eisenzeit; 3) Fragmente *Terra sigillata* 4,3 × 2,2 cm; 4) Keramikfragmente aus römischer Kaiserzeit.

Datierung: von früherer vorrömischer Eisenzeit bis zur römischen Kaiserzeit

Grab 33 (zerstört) Q 35

Dm. 0,5 × 0,4 m, T. 0,31 m. In einer Tiefe von 0,13 m ent-

deckte Grube. In grauer Erde geringe Menge durchgebrannter Knochen (MAEŁ III-1953/7), ohne Keramikscherben.

Datierung: (?)

Grab 34 (Brandschüttungsgrab) Q 35, T. 33

Dm. 0,6×0,6 m, T. 0,53 m. In einer Tiefe von 0,2 m Anhäufung durchgebrannter Knochen über und neben der Urne. In einer Tiefe von 0,3 m fast kreisförmige, graue Grube. Im W-Teil, in einer Tiefe von 0,3 m – eine Urne, der Boden in der Tiefe von 0,51 m. Neben der Urne, in einer Tiefe von 0,28 m wurden eiserne Gegenstände (1–3) gefunden. *I. Knochen von einem Erwachsenen: Alter unbestimmt, männlich.*

Inventar (MAEŁ III-1953/2): 1) Rasiermesser mit nach innen gezogenen Enden, L. 10,3 cm; 2) Eisenmesser, L. 14,3 cm; 3) Eisenschere, L. 16,4 cm; 4) Urne auf beiden Seiten geschwärzt und geglättet mit drei knieförmigen Henkeln, mit Mäander verziert, H. 21 cm; 5) durchgebrannte Knochen aus der Grube und Urne.

Datierung: B_{1b}

Grab 35 (Brandgrubengrab(?) zerstört) Q 34, Taf. 33

Dm. 0,35×0,4 m, T. 0,39 m. In einer Tiefe von 0,15 m entdeckte Grube. Die graubräunliche Grubenfüllung mit Gefäßscherben und durchgebrannten Knochen.

Inventar (MAEŁ III-1953/3): 1) 5 Fragmente eines durchgebrannten verzierten Gefäßes mit glatter, bräunlichziegel-farbiger Oberfläche, H. ca. 15 cm; 2) geringe Menge durchgebrannter Knochenstücke.

Datierung: B₂

Grab 36 (fast völlig zerstört) Q 34, Taf. 33

Dm. 0,2×0,18 m, T. 0,22 m. In einer Tiefe von 0,08 m entdeckte Grube mit Anhäufung von Keramikscherben und Knochen in der grauen Erde.

Inventar (MAEŁ III-1953/4): 1) Fragmente eines durchgebrannten Schälchens mit graubräunlicher Oberfläche, H. 6–6,5 cm; 2) vereinzelte durchgebrannte Knochenstücke.

Datierung: römische Kaiserzeit

Grab 37 (fast völlig zerstört) Q 35, Taf. 33

In einer Tiefe von 0,17 m Anhäufung von Keramikscherben und durchgebrannten Knochen. Der Umriß der Grube fehlt.

Inventar (MAEŁ III-1953/5): 1) 19 Bruchstücke eines Gefäßes aus fettem Ton mit glatter Oberfläche; 2) 16 nicht charakteristische Gefäßscherben; 3) vereinzelte durchgebrannte Knochen.

Datierung: frühromische Kaiserzeit

Grab 38 (Urnengrab, zerstört) Q 37, Taf. 33

Dm. 0,3×0,4 m, T. 0,12 m. Auf der Dünenfläche entdeckte Anhäufung der Keramik und durchgebrannter Knochen und in einer Tiefe von 0,02 m entdeckte eine graue Grube. In der Mitte der Grube lag unterer Teil der Urne und daneben wurden zwei Lanzenspitzen (2–3) und ein Sporn (1) gefunden. *I. Knochen eines Individuums: Adultus (ca. 30–35 Jahre alt), männlich(?). II. Knochen eines kleinen Säugers (Igel-Eichhörnchen?).*

Inventar (MAEŁ III-1953/6): 1) Eisensporn, Bügelspanne 6,3 cm, Typ J 46 (JG C.1b); 2) Eisenlanzenspitze, Typ PK I.4, L. 16,2 cm; 3) Eisenlanzenspitze, Typ PK VI.1, L. 14,3 cm; 4) Unterteil eines beim Boden stark geglätteten Gefäßes mit rauher, bräunlichschwarzer Oberfläche, H. ca. 10 cm; 5) Fragmente eines leicht verbrannten Gefäßes mit graubräunlicher Oberfläche, H. 5 cm; 6) durchgebrannte Knochen.

Datierung: B₂

Grab 39 (teilweise beschädigt, Urnengrab mit Steinbeschlag) Q 34, Taf. 34

Dm. 0,8–1 m, T. 1,03 m. In einer Tiefe von 0,47 m entdeckte ovale Grube mit bräunlicher Erde, die Gefäßscherben und durchgebrannte Knochen beinhaltete. In einer Tiefe von 0,57–0,75 m Steinpflaster und auf dem Boden der Grube zwei große Steine. *I. Knochen eines Individuums: Adultus (ca. 30–35 Jahre alt), Geschlecht unbestimmt.*

Inventar (MAEŁ II-H-1953/8): 1) leicht gerauhtes Gefäß mit bräunlicher Oberfläche mit gekerbtem Rand; 2) vereinzelte durchgebrannte Knochen

Datierung: HaD, Lausitzer Kultur

Grab 40 (Urnengrab, mit Steinbeschlag) Q 51, Taf. 34

Dm. 0,6×0,8 m. In einer Tiefe von 0,12 m entdeckter ovaler Steinkreis mit grauer Erde. In der Mitte, in einer Tiefe von 0,06 m eine Urne (6) zugedeckt mit einer Schüssel (5), die auf einem flachen Stein lag, in einer Tiefe von 0,31 m. Neben der Urne von der S0-Seite Fragment eines Gefäßes (8), darüber flacher Tonteller (7). In der Urne lagen 8 Bruchstücke eines Eisendrahtes (1), knöcherner Griffbelag (2), eiserner Schwertscheidebeschlag (4) und durchgebrannte Knochen. *I. Knochen eines Individuums: Adultus (ca. 25 Jahre alt), männlich(?). II. 2 Knochen eines kleinen Säugers.*

Inventar (MAEŁ II-H-1953/9): 1) 8 Bruchstücke eines Eisendrahtes L. 1,1–4,2 cm; 2) verbrannter, deformierter, knöcherner Griffbelag, verziert, L. 4 cm; 3) verbrannter Knochen mit festgeklebten Bronzeklumpen, L. 1,8 cm; 4) eiserner Schwertscheidebeschlag Br. 7,7 cm; 5) asymmetrische Schüssel mit glatter, bräunlicher Oberfläche, H. 11–13 cm; 6) bräunliche Urne mit glattem Hals und rauhem Bauch, verziert mit einer Reihe dreieckiger Grübchen, H. 29,8 cm; 7) Tonteller, auf dem Rand mit einer Grübchenreihe verziert, Dm. 14 cm; 8) kleine Fragmente eines zerschlagenen

Gefäßes mit glatter Oberfläche; 9) verbrannte Knochen.

Datierung: HaD, Pommersche Kultur

Grab 41 (mit Steinbeschlag, beschädigt) Q 50, Taf. 34

Dm. 0,64 × 0,82 m. In einer Tiefe von 0,1–0,15 m bildeten die Steine im grauen Sand ein Oval. In der Mitte, in einer Tiefe von 0,48 m, lag auf dem Boden der Grube ein flacher Stein. In der Grubenfüllung beachtliche Anzahl durchgebrannter Knochen und Fragm. knöchernen Griffbelages (1). Auf der SO-Seite, auf einem großen Stein standverziertes Gefäß (5) zugedeckt mit Fragm. verzierter Schüssel (4). *I. Knochen von drei Individuen: Adultus (30–35 Jahre alt), Geschlecht unbestimmt; Adultus (ca. 30 Jahre alt), Geschlecht unbestimmt; Juvenis (ca. 18 Jahre alt), Geschlecht unbestimmt.*

Inventar (MAEŁ II-H-1953/10): 1–3) zerbrochene und durchgebrannte Bruchstücke verzierten, knöchernen Griffbelages, L. 5,7 cm, 4,5 cm, 1,9 cm, 1,3 cm, 1 cm; 4) Fragment einer verzierten Schüssel mit glatter, grauschwarzer Oberfläche, H. 7 cm; 5) verziertes Gefäß mit glatter, grauschwarzer Oberfläche, H. 8,5 cm.

Datierung: HaD, Pommersche Kultur

Grab 42 (fast völlig zerstört) Q 53

Dm. 0,55 × 0,64 m. In einer Tiefe von 0,12 m entdeckte ovale Grube. Die graubräunliche Grubenfüllung mit vereinzelt kleinen durchgebrannten Knochen. In einer Tiefe von 0,25–0,27 m der Boden des Grabes mit Steinen ausgelegt.

Datierung: frühe vorrömische Eisenzeit(?), Pommersche Kultur(?)

Grab 43 (Brandgrabengrab) Q 57, Taf. 35

Dm. 0,96 × 0,98 m, T. 0,72 m. In einer Tiefe von 0,15 m entdeckte Grube. Die schwarze Grubenfüllung mit Keramikscherben, Holzkohlen und vereinzelt durchgebrannten Knochen.

Inventar (MAEŁ III-1953/9): 1) 2 Fragmente einer Eisenfibel, Var. B, L. ca. 2,5 cm, 5,5 cm; 2) gebrochener Eisenpfriem, L. 10,9 cm; 3) von einer Seite geglätteter, ovaler Stein (Quarzit?), L. 4,9 cm; 4) sichelförmiges Eisenmesser mit einem Ring am Ende des Griffes, L. 17,3 cm; 5) stark durchgebranntes, deformiertes graues Gefäß mit verdicktem, geschliffenem Rand und einem verjüngten, verzierten Henkel. Unter dem Henkel eingeritztes Paar der Tiere. Auf dieser Höhe ein mit Mäander verzierter Bauch, H. 25–26 cm; 6) durchgebrannte, deformierte Tasse mit verjüngtem Henkel, mit Mäander verziert, H. ca. 13 cm; 7) vereinzelt durchgebrannte Knochen.

Datierung: A₁

Grab 44 (Brandgrabengrab) Q 56, Taf. 34

Dm. 0,55 × 0,85 m, T. 0,67 m. In einer Tiefe von 0,42 m entdeckte Grube. Die schwarze Grubenfüllung mit Keramik-

fragmenten, Metallen und durchgebrannten Knochen.

Inventar (MAEŁ III-1953/10): 1) Eisenfibel mit beschädigter Scheide, Var. C, L. 9,3 cm; 2) Eisenpfriem, L. 15,5 cm; 3) beschädigtes Eisenmesser, L. 14,3 cm; 4) unter dem Rand verziertes Gefäß mit glatter, graubräunlicher Oberfläche, H. 12 cm; 5) zylinderförmiges Gefäß mit glatter, graubräunlicher Oberfläche, H. 5,8 cm; 6) teilweise durchgebrannte Fragm. eines Gefäßes mit glatter, bräunlich-schwarzer Oberfläche, H. 18 cm; 7) Fragm. eines glatten Gefäßes; 8) kleine Gefäßscherben; 9) vereinzelt durchgebrannte Knochen.

Datierung: A₁

Grab 45 (Brandgrabengrab) Q 59, Taf. 35

Dm. 0,8 × 1,4 m, T. 0,4 m. In einer Tiefe von 0,08 m entdeckte schwarze Grube. Durchgebrannte Knochen und Gefäßscherben angehäuft im zentralen Teil der Grube.

Inventar (MAEŁ III-1953/11): 1) beschädigte Eisenfibel, Var. A, L. 10 cm; 2) Fragm. eines Eisenpfriemes, L. 7,2 cm; 3) beschädigtes Eisenmesser, L. 13,9 cm; 4) Gefäß mit glatter, bräunlichgrauer Oberfläche mit verjüngtem Henkel, H. 13 cm; 5) glattes, bräunlichgraues Gefäß mit schwarzen Flecken und vejüngtem Henkel, H. 26,5 cm; 6) vereinzelt durchgebrannte Knochen.

Datierung: A₁

Grab 46 (Brandgrabengrab, im oberen Teil zerstört) Q 58, Taf. 37

Dm. 0,48 × 0,95 m, T. 0,47 m. In einer Tiefe von 0,35 m entdeckte graue, irreguläre Grube.

Inventar (MAEŁ III-1953/12): 1, 2) Fragm. von zwei Eisenfibeln, Typ AIV, L. 5 cm und 1,8 cm; 3) stuhlartiger Bronzesporn mit verschmolzener und profilierter Stachel, Typ ER IIIa, H. 4 cm; 4) zerbrochene, kreisförmige Eisenschnalle, Typ M-L C 13, Dm. 4,6 cm; 5, 6) Eisenblechstücke, L. 3 cm, eins mit einem Loch (6); 7) Eisenspeerspitze mit Widerhaken, Typ PK A, L. 14,2 cm; 8) beschädigte Eisenschere, L. 13,7 cm; 9) Eisenmesser, L. 12,8 cm; 10, 11) Eisenniete; 12) zerbrochene Eisenschildfessel, Typ J 6, L. 17 cm; 13) zweischneidiges Eisenschwert, dreimal verbogen, Typ MB I.7, L. 71 cm; 14) kegelförmige Eisenschildbuckel, Typ J 6, H. 9,6 cm; 15) Eisenlanzenspitze, Typ PK I.2, L. 28,2 cm; 16) Fragm. eines verzierten Gefäßes mit rauher, ziegelfarbigbräunlicher Oberfläche, H. 6 cm; 17) Fragm. eines durchgebrannten verzierten Gefäßes mit grauer Oberfläche, H. 4,8 cm; 18) Unterteil eines Gefäßes mit hellbräunlicher, rauher Oberfläche, H. 2,3 cm; 19) durchgebranntes, deformiertes, graues Gefäß, H. ca. 8 cm; 20) Fragm. eines hellbräunlichen Gefäßes mit glattem Oberteil und rauhem Bauch, H. ca. 17 cm; 21) Unterteil eines durchgebrannten Gefäßes mit graubräunlicher Oberfläche, H. ca. 5 cm; 22) Fragm. eines auf beiden Seiten geschwärzten und geglätteten Gefäßes, H. 7,6 cm; 23) klei-

ne Stücke durchgebrannter Knochen.

Datierung: B₁

Grab 47 (Brandschüttungsgrab) Q 65, Taf. 37

Dm. 0,55 × 0,8 m. Eine Grube mit grauer Erde bis zu einer Tiefe von 0,44–0,48 m und darunter mit schwarzer Erde bis zu einer Tiefe von 0,72–0,75 m. In einer Tiefe von 0,18 m entdeckte Grube. Die Urne im N-Teil am Rande der Grube, teilweise außerhalb der Grube im Sand. *II. 2 Viehknochen.*

Inventar (MAEŁ III-1953/13): 1) kreisförmige Eisenschnalle, Typ M-L C 13, L. 4,3 cm; 2) 2 Fragmente durchgebrannter Knochennadel, L. 1,6 cm, 2,2 cm; 3, 6, 7, 10) Fragm. durchgebrannter, grauer Gefäße, H. 5,2 cm, 8 cm, 4,5 cm, 10 cm; 4) Fragm. eines Gefäßes mit glatter, grauziegelfarbiger Oberfläche, H. 6,4 cm; 5) glattes, graubräunliches Schälchen, verziert, H. 5,6 cm; 8) Unterteil eines durchgebrannten Gefäßes mit grauer Oberfläche, H. ca. 3 cm; 9) Fragm. eines Gefäßes mit rauher, ziegelfarbigbräunlicher Oberfläche; der Ton mit grober weißer Beimischung, H. 9 cm; 11) hellgraue Urne mit Rillen verziert, H. 13,7 cm; 12) kleine Stücke durchgebrannter Knochen.

Datierung: B₂

Grab 48 (Brandgrubengrab) Q 66, Taf. 37

Dm. 1,02 × 0,85 m, T. 0,64–0,68 m. In einer Tiefe von 0,35 m entdeckte Grube. Die im W-Teil schwarze und im O-Teil graue Grubenfüllung. Über der Grube lagen 3 Steine in einer Tiefe von 0,04 m, 0,11 m und 0,19 m. Beim Boden Anhäufung der Gefäßscherben, größtenteils durchgebrannt. Durchgebrannte Knochen fehlten.

Inventar (MAEŁ III-1953/14): 1) kapselförmiger Eisenanhänger, Dm. 1,8 cm; 2) Fragm. eines auf beiden Seiten geschwärzten und geglätteten Gefäßes mit glatter Oberfläche, H. 2,8 cm; 3) Fragm. eines grauen, durchgebrannten Gefäßes, H. 5,8 cm; 4–6) Unterteile grauer, durchgebrannter Gefäße, H. 3,6 cm, 3 cm, 4 cm; 7) Fragm. eines bauchigen durchgebrannten Gefäßes, H. 8,5 cm.

Datierung: B₂

Grab 49 (Urnengrab, im oberen Teil beschädigt) Q 69, Taf. 37

In einer Tiefe von 0,03 m Oberteil der Urne mit grauer Erde und Gefäßscherben. Der Boden der Urne im Sand, in einer Tiefe von 0,37 m.

Inventar (MAEŁ III-1953/15): 1) 3 Fragmente sehr glattes, ziegelfarbiges Gefäßes, verziert, H. 7,2 cm; 2) eiförmige, am Rand und am Boden geglättete Urne, rauher Bauch, bräunlichgrauer Ton mit grober Beimischung, H. 33 cm. Beim Boden Gewebeindruck mit einfacher Bindung; 3) große Menge durchgebrannter Knochen.

Datierung: HaD, Lausitzer Kultur

Grab 50 (Urnengrab, im oberen Teil zerstört) Q 69, Taf. 38

In einer Tiefe von 0,03–0,07 m Unterteil und Fragmente

der Urne und durchgebrannten Knochen. Der Boden im Sand, in einer Tiefe von 0,2–0,23 m.

Inventar (MAEŁ III-1953/16): 1) Unterteil und Fragm. einer zerbrochenen Urne mit rauher, bräunlicher Oberfläche, H. ca. 17 cm; 2) geringe Menge durchgebrannter Knochen.

Datierung: HaD, Lausitzer Kultur

Grab 51 (Brandschüttungsgrab, beschädigt durch den Baumstamm) Q 68, Taf. 38

Dm. 0,48 × 0,61 m, T. 0,46 m. In einer Tiefe von 0,24 m entdeckte ovale Grube mit grauer Erde. Im N-Teil, am Rande der Grube eine Urne, daneben ein Schälchen (12), eine Schnalle (1), ein Messer (2), ein Beschlag (4), ein Feuerschlageisen (5), ein Feuerstein (9), Bruchstücke einer Knochennadel (8) und Eisenring (3). In der Urne, unter Knochen befanden sich eine Spitze (6) und Gürtelbesatz (7). *I. Knochen eines Individuums: Senilis (ca. 50 Jahre alt), männlich, mittlere Größe. II. 9 Knochen eines kleinen Säugers, 1 Knochen eines großen Säugers.*

Inventar (MAEŁ III 1953/17): 1) kreisförmige Eisenschnalle, Typ M-L C 13, L. 3,5 × 3,8 cm; 2) Eisenmesser, L. 14,4 cm; 3) Eisenring mit gebundenen Enden im Umfang, Dm. 1,7 cm; 4) Beschlag aus zwei mit zwei Nietten verbundenen Eisenplättchen, L. 3 cm; 5) eisernes Feuerschlageisen, L. 9 cm; 6) Eisenspeerspitze mit Widerhaken, Typ PK G, L. 17,8 cm; 7) Eisenriemenzunge, L. 5,2 cm; 8) zerbrochene Knochennadel mit profiliertem Kopf, l. ca. 10 cm; 9) durchgebrannter Feuerstein; 10, 11) Fragm. durchgebrannter Gefäße mit grauer Oberfläche, H. 5,5 cm, 5,2 cm; 12) leicht durchgebranntes, hellgraues Schälchen mit glatter Oberfläche, mit vier plastischen Leisten, H. 6,9 cm; 13) Unterteil eines grauen, durchgebrannten Gefäßes, H. 4,8 cm; 14) glattes, bräunlichgraues Schälchen mit einem Henkel, H. 5 cm; 15) durchgebranntes, teilweise deformiertes, graubräunliches Gefäß, verziert H. 15,5 cm; 16) durchgebranntes und leicht deformiertes, graubräunliches Gefäß, H. ca. 11,5 cm; 17) glatte, graubräunliche Urne, H. 18 cm; 18) durchgebrannte Knochen; 19) durchgebrannte Vogelknochen.

Datierung: B₂

Grab 52 (fast völlig zerstört) Q 68, Taf. 38

Dm. 0,4 × 0,33 m, T. 0,3 m. In einer Tiefe von 0,2–0,21 m entdeckte hellgraue Grube mit Fragm. des Bodens eines Gefäßes (1) und mit einem durchgebrannten Knochen.

Inventar (MAEŁ III-1953/18): 1) Unterteil eines glatten, hellbräunlichen Gefäßes mit grauen Flecken, H. 4 cm; 2) Stück eines durchgebrannten Knochens.

Datierung: römische Kaiserzeit

Grab 53 (im oberen Teil zerstört) Q 70, Taf. 39

Dm. 0,78 × 0,55 m, T. 0,59 m. In einer Tiefe von 0,24 m entdeckte hellgraue Grube mit Keramikscherben und durch-

gebrannten Knochen.

Inventar (MAEŁ III-1953/19): 1) Fragm. eines bräunlichgrauen, glatten Gefäßes, verziert mit abgedrückter Dreieckreihe, H. ca. 3 cm; 2) Fragm. eines Gefäßes mit hellbräunlicher, rauher Oberfläche, H. ca. 3 cm; 3) Unterteil eines leicht verbrannten, hellbräunlichen Gefäßes, H. ca. 2,5 cm; 4) Oberteil eines glatten, hellbräunlichen Gefäßes, H. 5,5 cm; 5) Fragm. eines scheibengedrehten, durchgebrannten Gefäßes mit hellbräunlicher Oberfläche und profiliertem Boden. Der Ton mit grober Beimischung, H. 2,2 cm; 6) Fragm. eines glatten, hellbräunlichen Gefäßes, H. ca. 2,5 cm; 7) Unterteil eines scheibengedrehten, durchgebrannten Gefäßes mit bräunlichgrauer Oberfläche, und profiliertem Boden. Ton mit grober Beimischung, H. 3,2 cm; 8) Fragm. eines verzierten, drinnen schwarzen Gefäßes mit glatter, hellbräunlicher Oberfläche, H. 3,3 cm; 9) vereinzelte durchgebrannte Knochen.

Datierung: spätrömische Kaiserzeit

Grab 54 (zerstört) Q 71, Taf. 39

Dm. 0,3 × 0,35 m, T. 0,31–0,32 m. In einer Tiefe von 0,18 m entdeckte hellgraue Grube mit 9 Gefäßfragmenten und einigen durchgebrannten Knochen.

Inventar (MAEŁ III-1953/20): 1) Fragm. des Randes eines glatten, geschwärzten Gefäßes mit plastischer Leiste, H. ca. 3 cm; 2) 8 kleine Bruchstücke der Gefäßböden; 3) vereinzelte durchgebrannte Knochen.

Datierung: B₁(?)

Grab 55 (zerstört) Q 70, Taf. 39

Dm 0,38 × 0,33 m, T. 0,29 m. In einer Tiefe von 0,16 m entdeckte hellgraue Grube mit Keramikbruchstücken und kleinen durchgebrannten Knochenstücken.

Inventar (MAEŁ III-1953/21): 1) Fragm. eines leicht durchgebrannten Gefäßes mit bräunlichgrauer Oberfläche, H. 3,3 cm; 2) Fragm. eines drinnen schwarzen Gefäßes mit bräunlichgrauer Oberfläche, verziert mit senkrechten Rillen, H. ca. 6 cm; 3) Unterteil eines leicht verbrannten, schwärzlichen Gefäßes mit flachem Boden, H. 2,2 cm; 4) 18 kleine Gefäßbruchstücke; 5) vereinzelte durchgebrannte Knochen.

Datierung: römische Kaiserzeit

Grab 56 (Urnengrab, zerstört) Q 72, Taf. 39

In einer Tiefe von 0,6 m, im Sand, befand sich Unterteil der Urne mit durchgebrannten Knochen. *Knochen eines Individuums: Alter und Geschlecht unbestimmt.*

Inventar (MAEŁ III-1953/22): 1) Unterteil einer bräunlichen, drinnen schwarzen Urne, verziert mit Strichen, H. 9 cm; 2) vereinzelte durchgebrannte Knochen.

Datierung: B₂/C₁(?)

Grab 57 (zerstört) Q 74

Dm. 0,35 × 0,47 m, T. 0,55 m. In einer Tiefe von 0,38 m entdeckte ovale, bräunlichgraue Grube mit 5 Keramikscherben und durchgebrannten Knochen.

Inventar (MAEŁ III-1953/23): 1) 5 Fragm. eines rauhen Gefäßes; 2) vereinzelte durchgebrannte Knochen.

Datierung: römische Kaiserzeit

Grab 58 (Urnengrab(?), zerstört) Q 76, Taf. 39

Dm 0,55 × 0,62 m, T. 0,49 m. In einer Tiefe von 0,15 m entdeckte eine irreguläre, graue Grube mit 26 Gefäßfragmenten und durchgebrannten Knochenstücken. Im N-Teil Bruchstücke eines geschwärzten, verzierten Gefäßes (2) – der Urne(?).

Inventar (MAEŁ III 1953/24): 1) Fragm. eines leicht durchgebrannten grauen Gefäßes, H. 3,7 cm; 2) Fragm. eines auf beiden Seiten geschwärzten und geglätteten Gefäßes, mit senkrechten Rillenreihen verziert, H. 16,7 cm; 3) vereinzelte durchgebrannte Knochen.

Datierung: B₂/C₁

Grab 59 (Brandschüttungsgrab) Q 77, Taf. 40

Dm. 0,6 × 0,79 m, T. 0,7 m. In einer Tiefe von 0,2–0,25 m dunkelgraue Grube. Die Urne im O-Teil beinhaltete alle Eisengegenstände und durchgebrannte Knochen. In der Grube Keramikfragmente und einige durchgebrannte Knochen. *I. Knochen eines Individuums: Adultus (22–30 Jahre alt), männlich. II. 6 Viehknochen von einem Erwachsenen.*

Inventar (MAEŁ III-1953/25): 1) ovale Eisenschnalle, Typ M-L D 1, L. 3,1 cm; 2) Eisenschildfessel, Typ J 9, L. 22 cm; 3) Eisenschere, L. 22,3 cm; 4) Eisenlanzenspitze mit achtseitlicher Tülle, Typ PK XIII, L. 24 cm; 5) gebogene Eisenlanzenspitze mit achteckiger Tülle, Typ PK XIII, L. 29,7 cm; 6) Eisenschildbuckel mit drei Nieten und zwei durch die Niete gebildeten Löchern, Typ J 7a Var. 2, H. 15 cm; 7) 2 Eisennagel mit quadratischen, flachen Köpfen, gebogen L. 5,3 und 5 cm; 8) Eisennadel, L. 8,6 cm; 9) gebrochenes Eisenmesser, L. 8,5 cm; 10) Fragm. eines glatten, bräunlichen Gefäßes, H. 4,5 cm; 11) Fragm. eines verzierten, bräunlichen und geglätteten Gefäßes, H. 3 cm; 12) Fragm. eines Gefäßes, auf dem Bauch mit Dreiecken verziert, graubräunlich H. 3,5 cm; 13) Fragm. eines glatten, bräunlichen Gefäßes, H. ca. 4 cm; 14) Fragm. eines grau ziegelartigen, leicht durchgebrannten Gefäßes, mit zwei paar doppelter Buckel und mit eingeritztem Ornament. Bruchiger Ton mit geringer weißer Beimischung, H. 4 cm; 15) graubräunliche Urne, glatt beim Rand, mit rauhem Bauch, verziert mit Grübchen, H. 28 cm; 16) Fragm. eines dunkelgrauen, rauhen Schälchens mit plastischen Leisten, H. 3,3 cm; 17) durchgebrannte Knochen aus der Grube und Urne.

Datierung: B_{2b}

Grab 60 (Brandschüttungsgrab) Q 77, Taf. 41

Dm. 0,54 × 0,53 m T. 0,54 m. In einer Tiefe von 0,27 m entdeckte graue Grube. Die Urne im W-Teil, in einer Tiefe von 0,43 m mit dem Boden im Sand, in einer Tiefe von 0,64 m. Die Urne zugedeckt mit durchgebrannten Gefäßen und einem kleinen Stein. Mit den Knochen lagen in der Urne Bruchstücke einer Knochennadel. *I. Knochen eines Individuums: Adultus (25–30 Jahre alt), männlich. II. 9 Knochen von zwei Säuger, 6 Schafknochen(?), 5 Knochen eines kleinen Säugers (Igel?, Marder?).*

Inventar (MAEŁ III-1953/27): 1) 10 kleine verschmolzene Bronzeklumpen; 2) durchgebrannte Knochennadel mit profiliertem Kopf, L. ca. 10 cm; 3) durchgebranntes, deformiertes Gefäß mit grauziegelfarbiger Oberfläche, H. ca. 13 cm; 4) durchgebranntes, deformiertes, graues Gefäß, H. 20,5 cm; 5) geschwärzte geglättete Urne, mit Mäander verziert, H. 15,5 cm; 6) 27 Fragmente stark durchgebrannter Gefäße; 7) große Menge durchgebrannter Knochen.

Datierung: B₂

Grab 61 (Brandgrubengrab) Q 76, Taf. 39

Dm. 0,6 × 0,92 m, T. 0,74 m. In einer Tiefe von 0,27 m entdeckte ovale Grube. Bis zur Tiefe von 0,48 m graue Erde, darunter schwarze Erde bis zum Boden.

Inventar (MAEŁ III-1953/28): 1) 2 Bronzeklumpen und zerbrochene Augenfibel, Typ AIII 59–60, L. ca. 8 cm; 2) Bruchstücke eines bräunlichgrauen, leicht durchgebrannten Gefäßes, H. 4,3 cm; 3) Fragm. eines auf beiden Seiten geschwärzten und geglätteten Gefäßes, H. 3 cm; 4) ca. 50 Fragmente stark durchgebrannter, deformierter Gefäße; 5) vereinzelte durchgebrannte Knochen.

Datierung: B_{2a}

Grab 62 (zerstört) Q 76, Taf. 40

Dm. 0,33 × 0,35 m, T. 0,43 m. In einer Tiefe von 0,26 m entdeckte graue Grube.

Inventar (MAEŁ III-1953/29): 1) Eisenmesser, gebrochen, L. 7 cm; 2) 10 kleine Keramikfragmente, darunter Rand eines bräunlichen, glatten Gefäßes, H. 4,5 cm; 3) vereinzelte durchgebrannte Knochen.

Datierung: römische Kaiserzeit

Grab 63 (Brandgrubengrab, im oberen Teil beschädigt) Q 77, Taf. 40

Dm. 0,55 × 0,56 m, T. 0,57 m. In einer Tiefe von 0,27 m entdeckte graue Grube mit vereinzelt Gefäßscherben und durchgebrannten Knochen. *I. Knochen eines Individuums: Adultus (25–30 Jahre alt), männlich(?).*

Inventar (MAEŁ III-1953/30): 1) Eisenschnallenrahmen, Typ M-L G 1, L. 2,2 cm; 2) Fragm. eines auf beiden Seiten geschwärzten und geglätteten Gefäßes, verziert mit Grübchen, H. 3,3 cm; 3) Fragm. eines bräunlichgrauen, leicht durchgebrannten Gefäßes, H. 11,5 cm; 4) vereinzelte

durchgebrannte Knochen.

Datierung: B₂

Grab 64 (Brandgrubengrab, im oberen Teil zerstört) Q 77, Taf. 41

Dm. 0,7 × 0,6 m, T. 0,54 m. In einer Tiefe von 0,29 m entdeckte dunkelgraue Grube mit vereinzelt Gefäßscherben und durchgebrannten Knochen.

Inventar (MAEŁ III-1953/31): 1) beschädigter eiserner Eimeranhänger, L. 2 cm; 2) Unterteil eines bräunlichen, durchgebrannten Schälchens mit eingedrücktem Boden; 3, 4) Unterteile glatter, teilweise durchgebrannter Gefäße mit graubräunlicher Oberfläche; 5) 17 Fragm. stark durchgebrannter Gefäße; 6) vereinzelte durchgebrannte Knochen.

Datierung: B₂

Grab 65 (zerstört) Q 77, Taf. 41

Dm. 0,45 × 0,6 m, T. 0,43 m. In einer Tiefe von 0,24 m entdeckte hellgraue, schlecht sichtbare Grube mit Keramikscherben und kleinen durchgebrannten Knochenstücken.

Inventar (MAEŁ III-1953/32): 1) Fragm. eines auf beiden Seiten geschwärzten und geglätteten Gefäßes, H. 4,8 cm; 2) kleine Keramikscherben von 1–2 Gefäßen; 3) vereinzelte durchgebrannte Knochenstücke.

Datierung: römische Kaiserzeit

Grab 66 (Brandgrubengrab, zerstört) Q 76, Taf. 41

Dm 0,75 × 0,82 m. Eine im S-Teil graue Grube, bis zu einer Tiefe von 0,45 m. Darunter und im N-Teil dunkelgrau, bis zur Tiefe von 0,73 m. Gefäßscherben und durchgebrannte Knochen befanden sich größtenteils im unteren Teil des Grabes.

Inventar (MAEŁ III-1953/33): 1) Fragm. eines bräunlichen, leicht verbrannten Schälchens, H. 4 cm; 2) Fragm. eines graubräunlichen, durchgebrannten Gefäßes mit glatter Oberfläche, H. 7,4 cm; 3) Fragm. eines rauhen, bräunlichgrauen Gefäßes, H. 8,8 cm; 4) ca. 40 kleine Keramikfragmente; 5) große Menge durchgebrannter Knochen.

Datierung: B₂

Grab 67 (Urnengrab) Q 79, Taf. 42

Dm. 0,43 × 0,21, m T. 0,3 m. In einer Tiefe von 0,17 m entdeckte graue Grube. Über der Urne 4 kleine Keramikfragmente und einige durchgebrannte Knochen. Neben der Urne Eisenmesser (6). Der Boden der Urne im Sand, in einer Tiefe von 0,32 m. In der Urne wurden Fragm. einer Bronzefibel (1, 2), verschmolzene Bronze (3), Glasklumpen (4, 5), Bruchstück von eisernem Kettenpanzer (7), zahlreiche durchgebrannte Knochen gefunden. *I. Knochen eines Individuums: Juvenis? (ca. 14–16 Jahre alt), Geschlecht unbestimmt. II. 4 Knochen eines mittleren Säugers, 13 Schaf/Ziegenknochen von einem Erwachsenen.*

Inventar (MAEŁ III-1953/34): 1, 2) Spiralrolle und Fuß ei-

ner Bronzefibel, L. 2 cm und 3,2 cm; 3) verschmolzener Bronzeklumpen; 4) 10 verschmolzene, grüne Glasklumpen; 5) gelber Glasklumpen, festgeklebt an einen flachen, durchgebrannten Knochen; 6) gebrochenes Eisenmesser, L. ca. 10 cm; 7) Bruchstück von eisernem Kettenpanzer mit Rädchen, Dm. 0,65 cm, jedes einzeln vernietet; 8) verzierte, graubräunliche Urne mit glatter Oberfläche H. 17 cm; 9) große Menge durchgebrannter Knochen.

Datierung: C₁

Grab 68 (zerstört) Q 79, Taf. 41

Dm. 0,28 × 0,25 m. In einer Tiefe von 0,03–0,08 m eine Keramikanhäufung in grauer Erde. Vereinzelte durchgebrannte Knochen.

Inventar (MAEŁ III-1953/35): 1) Unterteil eines ziegelfarbenen, rauhen Gefäßes, H. 4,4 cm; 2) Fragm. eines hellbräunlichen Gefäßes mit geglätteter, unebener Oberfläche, H. ca. 18 cm; 3) 12 kleine Keramikscherben; 4) einige durchgebrannte Knochen.

Datierung: römische Kaiserzeit

Grab 69 (Urnengrab(?) zerstört) Q 78, Taf. 42

Dm 0,45 × 0,5 m, T. 0,29 m. In einer Tiefe von 0,1–0,15 m entdeckte graue Grube mit Keramikscherben und durchgebrannten Knochen.

Inventar (MAEŁ III-1953/36): 1) verschmolzener Bronzeklumpen, L. 1,6 cm; 2) 58 Keramikscherben, darunter eines verzierten, graubräunlichen Gefäßes, H. ca. 23 cm; 3) einige durchgebrannte Knochenstücke.

Datierung: B₂/C₁

Grab 70 (Urnengrab, zerstört) Q 78, Taf. 42

Dm. 0,56 × 0,6 m, T. 0,72 m. In einer Tiefe von 0,32 m entdeckte graue Grube. In einer Tiefe von 0,27 m, in der Mitte der Grube, lag Unterteil eines glatten Gefäßes (3) – der Urne(?) mit durchgebrannten Knochen. Vereinzelt durchgebrannte Knochen. *I. Knochen eines Individuums: Alter und Geschlecht unbestimmt.*

Inventar (MAEŁ III-1953/37): 1) Fragm. einer Eisenschildbuckel, L. 4,8 cm; 2) Fragm. eines graubräunlichen Gefäßes mit rauhem Bauch, H. ca. 12 cm; 3) Unterteil eines bräunlichziegelfarbenen Gefäßes, drinnen grau mit rauher Oberfläche, H. ca. 18 cm; 4) ca. 30 kleine Keramikfragmente; 5) vereinzelt durchgebrannte Knochen.

Datierung: römische Kaiserzeit

Grab 71 (Urnengrab) Q 99, Taf. 43

T. 0,09 m. Eine Urne im Sand, der Boden in einer Tiefe von 0,36 m. Alle Gegenstände lagen in der Urne inmitten der durchgebrannten Knochen, lediglich Gefäßfragmente wurden neben der Urne gefunden. *I. Knochen eines Individuums: Maturus (40–50 Jahre alt), weiblich, mittlere Größe. II. 1 Hasen/Kaninschenknochen(?).*

Inventar (MAEŁ III-1953/38): 1) Eisenfibel, Typ AVI 158, L. 6,9 cm; 2) Spiralrolle und ein Teil der Bronzefibelnadel, Typ AVI, L. 2,1 cm; 3) Eisennadel, L. 8,1 cm; 4) 2 Fragmente durchgebrannten Knochenkammes mit einem Eisenniet, Typ Thomas I; 5) Tonspinnwirtel, graubräunlich, Dm. 3,7 cm; 6) bräunliche Urne, drinnen grau mit glatter Oberseite und rauhem Bauch. Der Ton mit grobem Granit beigemischt, H. 27 cm; 7) Fragm. eines verzierten Gefäßes mit rauhem Bauch und glatter Oberseite, H. 5,5 cm; 8) Fragm. eines glatten, ziegelfarbenen Gefäßes, H. 5,6 cm; 9) Unterteil eines ziegelfarbenen Gefäßes mit rauher Oberfläche, H. 1,6 cm; 10) Fragm. eines glatten, ziegelfarbig-grauen Gefäßes, H. 3,4 cm; 11) durchgebrannte Knochen aus der Urne.

Datierung: C₁

Grab 72 (fast völlig zerstört) Q 99

T. 0,35 m. Man fand 2 Fragmente eines rauhen Gefäßes und kleine Knochenstücke.

Inventar (III-1953/39): 1) 2 Fragmente eines rauhen Gefäßes; 2) kleine durchgebrannte Knochen.

Datierung: römische Kaiserzeit

Grab 73 (Brandgrubengrab, beschädigt) Q 101, Taf. 43

Dm. 0,67 × 0,8 m, T. 0,53 m. In einer Tiefe von 0,11 m entdeckte graue Grube, im S-Teil schwarz. Geringe Keramikscherben und einige durchgebrannte Knochen.

Inventar (MAEŁ III-1953/41): 1) Fragm. eines grauen, durchgebrannten Gefäßes, H. 5,8 cm; 2) Fragm. eines glatten, ziegelfarbenen Gefäßes, H. 4,5 cm; 3) Unterteil eines glatten, ziegelfarbig-grauen Gefäßes, H. 4,3 cm; 4) ca. 12 Fragmente nicht verbrannter Gefäße; 5) geringe Menge durchgebrannter Knochen.

Datierung: B₁

Grab 74 (Brandgrubengrab, beschädigt) Q 100–101, Taf. 43

Dm. 0,58 × 0,7 m, T. 0,25 m. In einer Tiefe von 0,13 m entdeckte bräunlichgraue Grube. Vereinzelt Keramikfragmente und zur Asche durchgebrannte Knochen.

Inventar (MAEŁ III-1953/42): 1) Fragm. eines glatten, bräunlichziegelfarbenen Gefäßes, verziert, H. 5,4 cm; 2) Fragm. eines glatten, bräunlichziegelfarbenen Gefäßes, H. 6,3 cm; 3) Unterteil eines glatten, graubräunlichen Gefäßes, H. 5,3 cm; 4) Asche, stark durchgebrannte Knochen.

Datierung: B₂

Grab 75 (beschädigt durch Baumstämme) Q 102, Taf. 43

Dm. 0,82 × 0,85 m, T. 0,44 m. In einer Tiefe von 0,14 m entdeckte hellgraue Grube. Vereinzelt Keramikfragmente und zur Asche durchgebrannte Knochen. Im NO-Teil der Grube wurde eine Fibel (1), im Zentrum ein Niet (2) gefunden.

Inventar (MAEŁ III-1953/43): 1) Eisenfibel, beschädigt, Typ AVI 158, L. 5 cm; 2) Eisenniet, L. 1,6 cm; 3) 11 kleine Ke-

ramikscherben Kaiserzeit; 4) zur Asche durchgebrannte Knochen.

Datierung: C₁

Grab 76 (Brandgrabengrab) Q 103, Taf. 43

Dm. 0,4×0,47 m, T. 0,53 m. In einer Tiefe von 0,23 m entdeckte graue Grube. Auf der Grubenoberfläche lag ein nicht verbrannter Stein und in der Grube lagen zwei durchgebrannte Steine. Keramikfragmente im zentralen Teil des Grabes, bis zum Boden.

Inventar (MAEŁ III-1953/44): 1) Fragm. eines bauchigen, rauhen Gefäßes mit ziegelfarbiger Oberfläche, H. 5,2 cm; 2) Scherbe eines scheibengedrehten, hellbraunen, geglätteten Gefäßes mit breitem verziertem Rand, H. 3 cm; 3) Scherbe eines scheibengedrehten, dunkelbraunen Gefäßes mit glatter Oberfläche, H. 3,2 cm; 4) 7 Bauchfragmente der scheibengedrehten Gefäße; 5) ca. 60 dickwandige Gefäßfragmente; 6) 2 durchgebrannte Knochenstücke.

Datierung: C

Grab 77 (Brandgrabengrab, im oberen Teil zerstört) Q 103, Taf. 44

Dm. 0,49×0,59 m, T. 0,43 m. In einer Tiefe von 0,22 m entdeckte graue Grube mit Keramikscherben und durchgebrannten Knochen.

Inventar (MAEŁ III-1953/45): 1, 2) Fragm. hellbrauner, scheibengedrehter Gefäße, verziert, H. 2,8 cm und 4,4 cm; 3) Unterteil eines glatten, bräunlichen Gefäßes, H. 3 cm; 4) 35 dickwandige Gefäßfragmente; 5) vereinzelte durchgebrannte Knochen.

Datierung: C

Grab 78 (im oberen Teil zerstört) Q 103, Taf. 44

Dm. 0,36 m, T. 0,45 m. In einer Tiefe von 0,2 m entdeckte graue Grube. Im zentralen Teil dunkelgrau, bis zu einer Tiefe von 0,34 m.

Inventar (MAEŁ III-1953/46): 1) Eisenblechstück mit Eisenriet, L. 1,9 cm; 2–3) Fragm. scheibengedrehter, hellgrauer Gefäße mit glatter Oberfläche, H. 3,2 cm und 2,6 cm; 4) Unterteil eines leicht durchgebrannten, dunkelgrauen Gefäßes, H. 2,4 cm; 5) Fragm. eines leicht durchgebrannten, bräunlichen Gefäßes, H. 4,8 cm; 6) 18 kleine, dickwandige Gefäßfragmente; 7) geringe Menge durchgebrannter Knochen.

Datierung: C

Grab 79 (Brandgrabengrab, im oberen Teil beschädigt) Q 105, Taf. 45

Dm. 0,9×2,8 m, T. 0,45 m. Die Grubenfüllung mit Baumstämmen verwachsen, die verkohlten, nachdem man dort wachsende Bäume gefällt hatte und bildeten dann eine Holzkohlenanhäufung. In einer Tiefe von 0,18–0,2 m irreguläre, graue Grube mit dunklen Flecken. In einer Tiefe

von 0,13 m, im SW-Teil Eisenlanzenspitze und einige Gefäßscherben, in der Mitte, in einer Tiefe von 0,17 m lag ein Schwert und auch in der Mitte in einer Tiefe von 0,25 m lag eine Schildbuckel. Von der Zerstörung der oberen Schichten zeugt auch der in der Grab 80 gefundene Gefäßfragment aus Grab 79. *I. Knochen eines Individuums: Alter und Geschlecht unbestimmt.*

Inventar (MAEŁ III-1953/47): 1) Eisenlanzenspitze mit vielkantiger Tülle, Typ PK XXIII.2, L. 14,3 cm; 2) eiserne Grundlage des Schwertknaufes mit Loch, L. 4,5 cm; 3) Eisenschwert mit geschliffener Klinge, Typ MB IX.5, L. 78 cm, Br. 4,4 cm und Schnallendornende L. 4,4 cm (2); 4) kuppelförmige Eisenschildbuckel mit einem zylinderförmigen Kragen, Dm. 16,5 cm; 5) Oberteil eines glatten, bräunlichen Gefäßes mit schwarzen Flecken (kleines Bruchstück wurde im Grab 80 gefunden); 7) 3 durchgebrannte Knochenstücke.

Datierung: D

Grab 80 (im oberen Teil zerstört) Q 104, Taf. 44

Dm. 0,45×0,65 m, T. 1 m. Über dem Grab, in der durchgemischten Erde Anhäufung scheibengedrehter und handgeformter Keramik. In einer Tiefe von 0,45 m entdeckte Grube mit 19 kleinen Bruchstücken von scheibengedrehten Gefäßen und durchgebrannten Knochen. Gefäßfragmente auf der Tafel stammen von der Anhäufung über dem Grab und bilden unsichere Funde. *I. Knochen eines Individuums: Senilis (55–60 Jahre alt), männlich(?)*.

Inventar (MAEŁ III-1953/49): 1) Fragm. eines scheibengedrehten Gefäßes mit graubräunlicher, glatter Oberfläche, H. 4,8 cm; 2) Fragm. eines scheibengedrehten Gefäßes mit glatter, ziegelfarbiger Oberfläche verziert mit schrägen Rillen, H. 4 cm; 3) Oberteil eines glatten, graubräunlichen Gefäßes, H. 2,5 cm; 4) Unterteil eines scheibengedrehten, hellbräunlichen Gefäßes; 5) Fragm. eines rauhen, graubräunlichen Gefäßes, H. 3,8 cm; 6) Oberteil einer ziegelfarbigen, rauhen Tasse mit gekerbttem Rand, H. 4 cm; 7) Oberteil eines glatten, ziegelfarbigen Gefäßes mit schwarzen Flecken, H. 5,2 cm; 8) Oberteil eines glatten, hellbräunlichen Gefäßes, H. 4,3 cm; 9) Unterteil eines rauhen, ziegelfarbigen Gefäßes, H. 3,7 cm; 10) Unterteil eines glatten, bräunlichen Gefäßes, H. 2,5 cm; 11) Unterteil eines grauen, durchgebrannten Gefäßes, H. 3,2 cm; 12) Unterteil eines rauhen, graubräunlichen Gefäßes, H. 2,8 cm; 13) geringe Menge durchgebrannter Knochen.

Datierung: C

Grab 81 (Brandschüttungsgrab) Q 107, Taf. 44

Dm. 0,27×0,35 m. In einer Tiefe von 0,18 m entdeckte man eine Tasse (4) und in einer Tiefe von 0,31 m Urnenrand (5) in grauer Grube. Der Urnenboden in einer Tiefe von 0,47 m und Grabenboden in einer Tiefe von 0,45 m. In der Urne fand man inmitten der Knochen ein Bronzekugelchen (2), ein Schälchen (3) und eine Bronzeschnalle

(1). *I. Knochen eines Kindes: Infans I (ca. 6–9 Monate alt), Geschlecht unbestimmt. II. 3 Hasen/Kaninschenknochen(?), 2 Knochen eines kleinen Säugers.*

Inventar (MAEŁ III-1953/50): 1) flache Bronzeschnalle, Typ M-L D 11, Br. 2,2 cm; 2) Bronzekugelchen, L. 0,7 cm; 3) durchgebranntes, deformiertes Schälchen, bräunlichgrau, H. 7 cm; 4) hellbräunliche Tasse verziert am Bauch, H. 9 cm; 5) beiderseitig geschwärzte und geglättete Urne mit einem Henkel, H. 14,5 cm; 6) durchgebrannte Knochen; 7) durchgebrannte Vogelknochen.

Datierung: B₂

Grab 82 (fast völlig zerstört) Q 109, Taf. 44

Dm 0,75 × 1,12 m. In einer Tiefe von 0,15 m hellgraue Grube mit zwei dunkleren Flecken A und B A-Teil mit Dm. 0,6 m beinhaltete 55 größtenteils dickwandige Gefäßfragmente, Bronzeschnalle (1); 6 Bruchstücke eines Kammes (6), Draht und Bronzeblech (2–4), durchgebrannte Knochen und Holzkohle. Im B-Teil fand man 13 Fragm. eines Kammes und Griffbeläge mit zwei Nieten (5, 6) und durchgebrannte Knochen. B-Teil Dm. 0,32 × 0,5 m, T. 0,24 m. *I. Knochen eines Individuums: Maturus (35–40 Jahre alt), männlich.*

Inventar (MAEŁ III-1953/51): 1) Bronzeschnalle mit verziertem Rahmen und mit einem Dorn, Typ M-L D 17, L. mit dem Gürtelbesatz 3,5 cm; 2) Bronzeblech, L. 2,6 cm; 3, 4) Bruchstücke eines Bronzedrahtes; 5, 6) 16 Fragm. eines Griffbelages und drei Bruchstücke eines Knochenkammes, Typ Thomas I, H. 1,8 cm und 2,1 cm; 7) Fragm. eines glatten, bräunlichen Gefäßes, H. 3,6 cm; 8) geringe Menge durchgebrannter Knochen.

Datierung: C₁

Grab 83 (Urnengrab, eingegraben in die ursprüngliche Humusschicht) Q 109, Taf. 45

Dm. 0,6 m. In einer Tiefe von 0,35 m entdeckte graue Grube mit Sand. Die Urne befand sich in einer Tiefe von 0,53 m, daneben lag ein Messer (2). In der Urne eine Fibel (1) und verschmolzene Bronze (3–4). Der Urnenboden ist gelöscht worden und die Urne ist bis zu einer Tiefe von 0,74 m erhaltengeblieben. *I. Knochen eines Individuums: Maturus/Senilis (ca. 50 Jahre alt), männlich, groß. II. 1 Knochen eines großen Säugers.*

Inventar (MAEŁ III-1953/52): 1) Bronzebügel einer Trompetenfibel, Typ AIV 75, L. 4,7 cm und zwei Bruchstücke einer Bronzenadel; 2) Eisenmesser, verziert auf einer Seite der Messerschneide, L. 12,8 cm; 3, 4) verschmolzene Bronzeclumpen, L. 2,8 cm und 1,2 cm; 5) Oberteil eines grauen, durchgebrannten Gefäßes, H. 3,2 cm; 6) beiderseitig geschwärzte und geglättete Urne mit drei Henkeln, verziert. Unterteil des Gefäßes fehlt, ist gelöscht worden. Im Bauch absichtlich geprägtes Loch. Erhaltene Höhe 17,5 cm; 7) 13 Keramikfragmente, größtenteils durchgebrannt; 8) durch-

gebrannte Knochen aus der Urne.

Datierung: B_{2a}

Grab 84 (fast völlig zerstört) Q 109, Taf. 46

In einer Tiefe von 0,2 m eine Keramikanhäufung (Dm. 0,5 m) im grauen Sand bis zu einer Tiefe von 0,6 m. Vereinzelt durchgebrannte Knochen.

Inventar (MAEŁ III-1953/53): 1) Oberteil eines durchgebrannten Gefäßes mit glatter, bräunlichgrauer Oberfläche, H. 4,6 cm; 2) Oberteil eines glatten, bräunlichen Gefäßes, H. 4,4 cm; 3) Unterteil eines hellbräunlichen, gerauten, beim Boden ziegelfarbigem Gefäßes, H. 14,5 cm; 4) 22 kleine Keramikfragmente; 5) vereinzelte durchgebrannte Knochen.

Datierung: römische Kaiserzeit

Grab 85 (Brandschüttungsgrab, im oberen Teil beschädigt) Q 109, Taf. 46

Dm. 0,67 × 0,86 m. In einer Tiefe von 0,19 m lag eine Lanzenspitze (5), 0,06 m darunter lag ein Messer (1). Beide Gegenstände wurden in der Humusschicht gefunden. O-Teil der Grube entdeckte man in einer Tiefe von 0,19 m, den Rest in einer Tiefe von 0,26–0,28 m und die Urne – 0,32 m. Die graue Grube, dunkler im W-Teil bis zu einer Tiefe von 0,42 m. Der Urnenboden in einer Tiefe von 0,53 m und Grubenboden in einer Tiefe von 0,6 m. In der Urne befanden sich außer Knochen Eisenschnallendorn (2), neben der Urne bandförmiger Eisenbeschlag (4) und ein Messer (3). *I. Knochen eines Individuums: Adultus (20–25 Jahre alt), Geschlecht unbestimmt. II. Schweine-/Wildschweinknochen.*

Inventar (MAEŁ III-1953/54): 1) zerbrochenes Eisenmesser, L. 11 cm; 2) Eisenschnallendorn, L. 3,6 cm; 3) Eisenmesser, L. 11,5 cm; 4) zerbrochenes Eisenband, gebogen L. 4,5 cm; 5) Eisenlanzenspitze mit verzierter Tülle, Typ PK VIII.1, L. 21,3 cm; 6) Fragm. eines grauen, glatten Gefäßes, drinnen durchgebrannt, H. 4,5 cm; 7) Unterteil eines bräunlichen, glatten Gefäßes, H. 3,4 cm; 8) Fragm. eines grauen, leicht durchgebrannten Gefäßes, H. 3,5 cm; 9) bräunlichgraue Urne, verziert mit einem kammförmigen Gerät, H. 22 cm; 10) 28 Keramikfragmente, darunter bandförmige Henkel und Bauchbruchstücke; 11) durchgebrannte Knochen aus der Grube.

Datierung: B₂/C₁

Grab 86 (Brandgrubengrab, im oberen Teil zerstört) Q 109, Taf. 46

Dm. 0,45 × 0,5 m, T. 0,69 m. Die schwarze Grube in einer Tiefe von 0,5 m beinhaltete drei Keramikfragmente, Fragm. eines Knochenkammes (1) und einige durchgebrannte Knochen. *Knochen eines Individuums: Alter und Geschlecht unbestimmt.*

Inventar (MAEŁ III-1953/55): 1) Fragm. eines Knochenkam-

mes, verziert auf einer Seite mit horizontaler Rille, Typ Thomas A, L. 2,6 cm; 2) 3 Bauchfragmente der glatten Gefäße; 3) kleine durchgebrannte Knochenstücke.

Datierung: B₂

Grab 87 (Brandgrabengrab, im oberen Teil zerstört) Q 109, Taf. 46

Dm. 0,85 × 0,9 m, T. 0,7 m. In einer Tiefe von 0,25 m entdeckte graue Grube mit Gefäßscherben und Fragm. eines Kammes (1). Vereinzelte durchgebrannte Knochen.

Inventar (MAEŁ III-1953/56): 1) Fragm. eines durchgebrannten Knochenkammes, beiderseitig verziert, Typ Thomas A, L. 1,9 cm; 2) Fragm. eines graubräunlichen Gefäßes mit rauhem Bauch und glattem Oberteil, H. 11 cm; 3) 20 Keramikfragmente, darunter Gefäßboden und Scherben durchgebrannter Gefäße; 4) kleine durchgebrannte Knochenstücke.

Datierung: B₂

Grab 88 (Brandgrabengrab, im oberen Teil zerstört) Q 110, Taf. 46

Dm. 0,57 × 0,62 m, T. 0,25 m. In einer Tiefe von 0,13 m entdeckte graue Grube, im zentralen Teil dunkler, mit Bruchstücken eines Bronzebandes, vereinzelte Keramik und durchgebrannten Knochen. *I. Knochen eines Individuums: Adultus (ca. 20–30 Jahre alt), weiblich(?)*.

Inventar (MAEŁ III-1953/57): 1) gebogenes Bronzeband, L. 7 cm; 2) Fragm. eines bräunlichen, glatten Gefäßes, H. 4,8 cm; 3) Fragm. eines glatten Gefäßes aus feinem Ton, ziegelfarbig mit grauen Flecken, H. 10 cm; 4) vereinzelte durchgebrannte Knochen.

Datierung: B₂

Grab 89 (Brandgrabengrab, im oberen Teil zerstört) Q 109, Taf. 47

Dm. 0,9 × 0,97 m, T. 1,04 m. In einer Tiefe von 0,45 m entdeckte graue Grube mit Fragm. eines Kammes (1), einem Eisenniet (2), Keramikfragmenten und vereinzelten durchgebrannten Knochen. *I. Knochen von einem Erwachsenen, Alter und Geschlecht unbestimmt*.

Inventar (MAEŁ III-1953/58): 1) durchgebrannter, zerstörter Knochenkamm, Typ Thomas B, erhaltene L. 3,7 cm, mit einem Eisenniet L. 4,2 cm; 2) verbogener Eisenniet, L. ca. 4 cm; 3) Fragm. eines glatten, graubräunlichen Gefäßes, H. 9 cm; 4) 7 kleine Gefäßscherben; 5) vereinzelte durchgebrannte Knochen.

Datierung: B_{2b}

Grab 90 (Urnengrab, im oberen Teil beschädigt) Q 109, Taf. 47

Dm. 0,4 × 0,58 m, T. 0,52 m. In einer Tiefe von 0,3 m entdeckte graue Grube mit Fragm. eines großen, verzierten Gefäßes – der Urne (5) und Bruchstücken von 5–6 Gefä-

ßen (1–4, 6). Vereinzelte durchgebrannte Knochen.

Inventar (MAEŁ III-1953/59): 1) Fragm. eines verzierten, durchgebrannten Gefäßes, bräunlichgrau, H. 2,3 cm; 2) Fragm. eines durchgebrannten, grauen Gefäßes, H. 4,8 cm; 3) Fragm. eines glatten, bräunlichen Gefäßes, H. 2,8 cm; 4) Fragm. eines grauen, durchgebrannten Gefäßes, H. 4,8 cm; 5) glatte, bräunliche, mit Grübchen verzierte, Urne H. 19,5 cm; 6) Unterteil eines ziegelfarbig-bräunlichen, leicht durchgebrannten Gefäßes, H. 5 cm; 7) vereinzelte durchgebrannte Knochen.

Datierung: B₂

Grab 91 (zerstört durch Baumstämme und durch einen Einschnittsgraben) Q 109

Dm. 0,50 × 0,55 m, T. 0,68 m. In einer Tiefe von 0,43 m entdeckte graue Grube mit 24 kleinen Keramikfragmenten und einem durchgebrannten Knochen.

Inventar (MAEŁ III-1953/60): 1) 24 Keramikfragmente; 2) 1 durchgebrannte Knochen.

Datierung: römische Kaiserzeit

Grab 92 (Brandgrabengrab, im oberen Teil beschädigt) Q 112, Taf. 47

Dm. 0,75 × 1,15 m, T. 0,34 m. In einer Tiefe von 0,04–0,05 m entdeckte schwarze Grube, bei den Rändern grau. *I. Knochen eines Individuums: Maturus (40–50 Jahre alt), weiblich(?)*.

Inventar (MAEŁ III-1954/10): 1) Fragm. eines eisernen Schwertscheidebeschlages, L. 5,5 cm; 2) gebogenes Eisendrahtstück, L. 2 cm; 3) Oberteil eines sehr geglätteten, bräunlichen Gefäßes, H. 5,3 cm; 4) Fragm. eines glatten, bräunlichen Gefäßes, H. 5 cm; 5) durchgebrannte Knochen in großen Stücken.

Datierung: B₁

Grab 93 (Brandschüttungsgrab) Q 119, Taf. 47

Dm. 0,56 × 0,61 m, T. 0,94 m. In einer Tiefe von 0,21 m entdeckte graubräunliche Grube mit Gefäßscherben, vereinzelten durchgebrannten Knochen und durchgebrannten Steinen. In einer Tiefe von 0,76 m befand sich die Urne (4), darüber 2 Gefäße (6 und 8) und in einer Tiefe von 0,66 m ein Teil der Bronzefibel (2). Die zweite Fibel (1) wurde in der Grube, in einer Tiefe von 0,28 m gefunden. Unter Knochen in der Urne lag ein Spinnwirtel. *I. Knochen eines Individuums: Maturus (ca. 40–50 Jahre alt), weiblich(?)*.

Inventar (MAEŁ III-1954/11): 1) Bronzene Trompetenfibel, Typ AIV 80, L. 5 cm; 2) Oberteil einer Bronzefibel, gleicher Typ, L. 2,9 cm; 3) beschädigter Tonspinnwirtel, graubräunlich, Dm. ca. 4,5 cm; 4) schwarze, stark geglättete Urne mit einem Henkel ohne Loch. Im Unterteil des Bauches absichtlich geprägtes Loch. Im Boden Kreuzzeichen, H. 16,5 cm; 5) Fragm. eines glatten, bräunlichen Gefäßes, H. 3,4 cm; 6) glattes, bräunlichgraues Gefäß, leicht durchgebrannt,

H. 9,7 cm; 7) Oberteil eines glatten, ziegelfarbigbräunlichen Gefäßes, H. 9,8 cm; 8) glattes, bräunlichgraues Gefäß, H. 10,2 cm; 9) einige zehn Gefäßfragmente mit rauher und glatter Oberfläche, manche durchgebrannt; 10) durchgebrannte Knochen aus der Grube und Urne.

Datierung: B₂

Grab 94 (Urnengrab, im oberen Teil zerstört) Q 119, Taf. 48

In einer Tiefe von 0,11–0,18 m, im Sand, lagen große Fragm. eines geschwärzten Gefäßes (7) und Eisenmesser (1). In einer Tiefe von 0,36–0,5 m befand sich eine irreguläre, graubräunliche, sackförmige Grube mit Gefäßscherben und durchgebrannten Knochen. Der Boden des Grabes in einer Tiefe von 1,1 m.

Inventar (MAEL III-1954/12): 1) Eisenmesser, L. 8,4 cm; 2) Fragm. eines ziegelfarbigbräunlichen Gefäßes, verziert mit irregulären Strichen, H. 6,8 cm; 3) Fragm. eines glatten, bräunlichen Gefäßes H. 4,8 cm; 4) Fragm. eines rauhen, bräunlichen Gefäßes, H. 2,3 cm; 5) Fragm. eines grauen, glatten Gefäßes, leicht durchgebrannt, H. 5 cm; 6) Oberteil eines ziegelfarbigen, glatten Gefäßes, an einigen Stellen bis zur grauen Farbe durchgebrannt. Am Bauch eine Reihe seichter Grübchen, vier horizontale Rillen und kleiner Henkel, H. 10 cm; 7) beiderseitig geschwärzte und geglättete Urne, verziert mit einem Stempel(?) gemachten, doppelten Zickzackstreifen, H. 20, 2 cm; 8) Unterteil eines ziegelfarbigbräunlichen, drinnen schwarzen Gefäßes, Oberfläche rauh. Der Ton mit grober Beimischung, H. 10 cm; 9) Fragm. eines grauen, leicht durchgebrannten Gefäßes, Oberfläche glatt, H. 5,5 cm; 10) vereinzelte durchgebrante Knochenstücke.

Datierung: B₂

Grab 95 (Urnengrab) Q 119, Taf. 48

Dm. 0,31 × 0,6 m, T. 0,43 m. In einer Tiefe von 0,20 m entdeckte graue Grube. In der Grube lagen nebeneinander zwei Gefäße, größeres – eine Urne (22) zugedeckt mit einer Schüssel mit dem Boden nach oben (19); kleineres (24) auch mit dem Boden nach oben, zugedeckt mit einem Gefäß (23). In der Urne (22) befanden sich eine Bronzefibel (1), Skarabäus (2), Silberklumpen (4), Schloßbeschlag, Spiralrolle und ein Schlüssel (6, 7, 18), 4 Bruchstücke des blauen Glases (8, 9, 13, 14), Melonenperle (12), Bronzeklumpen (5, 10, 11), Eisenmesser (17) und beachtliche Menge durchgebrannter Knochen mit Spuren von Silberstücken. In dem zweiten Gefäß (24) befanden sich: Skarabäus (3) und kleine Menge durchgebrannten Knochen. In der Grube wurden Gefäßfragmente (20, 21), Eisenschnallebruchstück(?) (16) und Bronzedraht (15) gefunden. *I. Knochen eines Individuums: Adultus (ca. 22–25 Jahre alt), männlich (22) und Adultus (ca. 25 Jahre alt), männlich (24). II. 3 Schafknochen eines Erwachsenen, 5 Schweineknochen eines jugendlichen Individuums, 9 Knochen eines kleinen*

Säugers (Igel-Eichhörnchen?).

Inventar (MAEL III-1954/13): 1) beschädigte, bronzene Trompetenfibel, verziert mit einem Augenpaar auf dem Kopf, Spiralrolle um den Kopfansatz umgewickelt, Typ AIV 74, L. 4,9 cm; 2) stark durchgebrannter Skarabäenanhänger aus Fayence, weißgrau, Typ T-M 386, L. 2,1 cm; 3) aus Bruchstücken ausgeklebter Skarabäenanhänger, stark durchgebrannt, aus Fayence, weißgraue Oberfläche drinnen bräunliche, Typ T-M 386, erhaltene L. 1,8 cm; 4) verschmolzener Silberklumpen L. 1,9 cm; 5, 10, 11) verschmolzene Bronzeklumpen L. 2,2 cm und 0,9 cm; 6) Eisenschloßbeschlag L. 6,7 cm; 7) gebrochene Schloßspiralrolle L. ca. 10 cm; 8, 9, 13, 14) Klumpen des blauen Glases, L. 0,7 cm, 0,6 cm und 3 cm; 12) verschmolzene Melonenperle, hellgrau, Typ T-M 155, Dm. 2,1 cm, mit festgeklebten Silber-, Glas- und Knochenklumpen; 15) gebogener Bronzedraht, L. 2,3 cm; 16) Eisenschnallebruchstück(?) Dm. 4,8 cm; 17) gebrochenes Eisenmesser, L. 7,2 cm; 18) Eisenschlüssel, L. 17,2 cm; 19) glatte Schüssel, bräunlichgelb H. 10,3 cm; 20) Oberteil eines bräunlichen Gefäßes mit glatter Oberfläche, H. 4,8 cm; 21) glattes, bräunlichgraues Gefäß, H. 9 cm; 22) ziegelfarbigbräunliche Urne mit glatter Oberfläche, verziert auf dem Bauch H. 23,7 cm; 23) glattes, braunliches Gefäß mit dunkleren Flecken, H. 9,3 cm; 24) graubräunliches Gefäß an manchen Stellen ziegelfarbig, verziert H. 19 cm; 25) beachtliche Menge durchgebrannter Knochen aus der Urne (22); 26) geringe Menge durchgebrannter Knochen aus dem Gefäß 24.

Datierung: B₁

Grab 96 (Brandgrabengrab, im oberen Teil zerstört) Q 119, Taf. 49

Dm. 0,52 × 0,9 m, T. 0,8 m. In einer Tiefe von 0,36 m entdeckte graue Grube mit Keramikscherben und durchgebrannten Knochen. *I. Knochen eines Individuums: Alter und Geschlecht unbestimmt.*

Inventar (MAEL III-1954/14): 1) gebogenes Eisenband L. ca. 5 cm; 2) Fragm. eines grauen durchgebrannten Gefäßes H. 2,2 cm; 3) Fragm. eines stark durchgebrannten Gefäßes, graue Oberfläche, verziert, H. 8 cm; 4) Oberteil eines graubräunlichen Gefäßes, teilweise durchgebrannt, H. 5 cm; 5) durchgebrannte Knochen in großen Stücken.

Datierung: B₁

Grab 97 (Brandgrabengrab, im oberen Teil beschädigt) Q 120, Taf. 49

Dm. 0,65 m, T. 0,50 m. In einer Tiefe von 0,25 m entdeckte bräunliche Grube mit Keramikscherben und durchgebrannten Knochen. Auf der Grubenoberfläche lag ein Messer (1) und am Boden lagen Eisenblechstücke (2, 3). *I. Knochen eines Individuums: Alter und Geschlecht unbestimmt.*

Inventar (MAEL III-1954/15): 1) Eisenmesser, L. 8,2 cm; 2, 3) Eisenblechbruchstücke, L. 3,7 und 3,1 cm; 4, 5) Fragm.

bräunlicher Gefäße mit glatter Oberfläche, H. 4,5 cm und 3 cm; 6) Unterteil eines hellbräunlichen Gefäßes mit rauher Oberfläche, H. 2,8 cm; 7) ca. 30 Gefäßfragmente mit rauher Oberfläche; 8) vereinzelte durchgebrannte Knochen in großen Stücken.

Datierung: römische Kaiserzeit

Grab 98 (Brandgrabengrab, beschädigt durch den dort wachsenden Baum) Q 112

Dm. 0,55 × 1 m. In einer Tiefe von 0,42 m entdeckte graue, ovale Grube mit kleinen oxydierten Baumstammstücken.

Inventar (MAEŁ III-1954/16): 1) 48 Keramikscherben, darunter Ränderfragmente, Fragm. eines beinförmigen Bodens und nicht charakteristische Bauchscherben; 2) zur Asche durchgebrannte Knochen.

Datierung: römische Kaiserzeit

Grab 99 (Urnengrab, zerstört) Q 122, Taf. 49

In einer Tiefe von 0,12 m, in der grauen Erde mit Sand lag Unterteil der Urne mit durchgebrannten Knochen. *I Knochen eines Individuums: Alter und Geschlecht unbestimmt.*

Inventar (MAEŁ III-1954/17): 1) Unterteil einer hellbräunlichen Urne mit rauher Oberfläche, drinnen grau H. 5,2 cm; 2) vereinzelte durchgebrannte Knochen.

Datierung: römische Kaiserzeit.

Grab 100 (Brandgrabengrab, im oberen Teil zerstört) Q 122, Taf. 49

Dm. 0,7 × 1,2 m. In einer Tiefe von 0,23–0,24 m entdeckte graue Grube mit dunklerem S-Teil. Der Boden in einer Tiefe von 0,45 m. *I. Knochen eines Individuums: Alter und Geschlecht unbestimmt.*

Inventar (MAEŁ III 1954/18): 1) Fragm. eines ziegelfarbigbräunlichen Gefäßes, Oberfläche glatt H. 2,3 cm; 2) Fragm. eines durchgebrannten, grauen Gefäßes, H. 4,5 cm; 3) Fragm. eines ziegelfarbigbräunlichen Gefäßes, verziert mit senkrechten Grübchenreihen, H. 4,6 cm; 4) Fragm. eines ziegelfarbigbräunlichen Gefäßes mit glatter Oberfläche, H. 5,2 cm; 5) Unterteil eines graubräunlichen Gefäßes mit glatter Oberfläche, H. 1,8 cm; 6) Unterteil eines ziegelfarbiggrauen, durchgebrannten Gefäßes, H. 8 cm; 7) spärliche Menge durchgebrannter Knochen.

Datierung: römische Kaiserzeit

Grab 101 (Brandgrabengrab, im oberen Teil zerstört) Q 122

Dm. 0,6 × 0,68 m, T. 0,45 m. In einer Tiefe von 0,3 m entdeckte hellbräunliche Grube.

Inventar (MAEŁ III 1954/19): 1) 40 kleine Gefäßscherben handgeformter Gefäße; 2) 5 kleine Fragmente scheibengedrehter Gefäße, darunter ein Gefäßrand; 3) kleine Bruchstücke der Eisengegenstände; 4) einige durchgebrannte Knochenstücke.

Datierung: römische Kaiserzeit

Grab 102 (Brandgrabengrab, zerstört) Q 123, Taf. 49

Dm. 0,78 × 1,08 m, T. 0,45 m. In einer Tiefe von 0,27 m entdeckte rechteckige, bräunlichgraue Grube.

Inventar (MAEŁ III-1954/20): 1) Fragm. des Randes eines scheibengedrehten Gefäßes mit glatter, hellbräunlichen Oberfläche, H. 1,7 cm; 2) Fragm. des Randes eines scheibengedrehten Gefäßes mit glatter, grauer Oberfläche, H. 2,1 cm; 3) Oberteil eines ziegelfarbigbräunlichen Gefäßes mit glatter Oberfläche, durchgebrannt unter dem Bauchumbruch H. 6,3 cm; 4) Unterteil eines grauen, scheibengedrehten Gefäßes mit glatter Oberfläche, H. 3,2 cm; 5) 30 Fragm. handgeformter Gefäße mit rauher Oberfläche; 6) einige durchgebrannte Knochen.

Datierung: C

Grab 103 (Urnengrab, im oberen Teil zerstört) Q 125, Taf. 49

Unterteil der Urne lag in der Humusschicht, in einer Tiefe von 0,03–0,05 m. Ihr Boden lag im Sand, in einer Tiefe von 0,13 m. Unter Knochen befanden sich Bronzebruchstücke (2–4). *I. Knochen eines Kindes: (ca. 6–7 Jahre alt), Geschlecht unbestimmt. II. 3 Viehknochen eines jugendlichen Individuums.*

Inventar (MAEŁ III-1954/21): 1, 3) Bronzeblechstücke, L. 2,2 cm, 4,8 cm; 2) Bronzedraht mit Bronzerädchen, L. 2,8 cm; 4) Fragm. des beschädigten Randes eines scheibengedrehten, ziegelfarbigen Gefäßes mit rauher Oberfläche, H. 3,6 cm; 5) bräunliche Urne mit rauher Oberfläche, H. ca. 22 cm; 6) durchgebrannte Knochen in großen Stücken.

Datierung: C

Grab 104 (Urnengrab, im oberen Teil zerstört) Q 126, Taf. 50

In der Humusschicht, in einer Tiefe von 0,04 m lag Unterteil der Urne, deren Boden im Sand, in einer Tiefe von 0,12 m lag.

Inventar (MAEŁ III-1954/22): 1, 2) Bügel und Nadel von einer im Feuer deformierten Bronzefibel, L. 4,6 cm, 2 cm; 3) Unterteil einer hellbräunlichen Urne, drinnen schwarz, mit rauher Oberfläche, H. 5,5 cm; 5) einige durchgebrannte Knochen.

Datierung: römische Kaiserzeit

Grab 105 (Urnengrab) Q 133, Taf. 50

In einer Tiefe von 0,3 m, im Sand befand sich der Urnenrand, der Boden in einer Tiefe von 0,41 m.

Inventar (MAEŁ III-1954/23): 1) Bruchstück eines Bronzedrahtes, L. 2 cm; 2) beiderseitig geschwärzte und geglättete Urne, H. 10 cm; 3) geringe Menge durchgebrannter Knochen.

Datierung: B₂

Grab 106 (Brandgrabengrab) Q 133

Dm. 0,74 × 0,85 m. In einer Tiefe von 0,59 m entdeckte

graue Grube, beim Boden, in einer Tiefe von 0,78–0,85 bis 1,03 m schwarz.

Inventar (MAEŁ III-1954/24): 1) 3 nicht charakteristische Fragm. handgeformter Gefäße; 2) 4 durchgebrannte Knochenstücke.

Datierung: römische Kaiserzeit(?)

Grab 107 (Brandgrabengrab, im oberen Teil beschädigt) Q 137–138, Taf. 50

Dm. 0,65 × 0,7 m, T. 0,42 m. In einer Tiefe von 0,05 m entdeckte graubräunliche Grube. Im S-Teil ein Fleck dunkler Erde bis zum Grabenboden.

Inventar (MAEŁ III-1954/25): 1) Spiralrolle einer augenförmigen Bronzefibel, Typ AIII, Br. 1,2 cm; 2) 2 Fragm. eiserner Schloßspiralrolle L. 5 cm; 3) Unterteil eines bräunlichen Gefäßes mit glatter Oberfläche, H. 3 cm; 4) Fragm. eines graubräunlichen Gefäßes mit glatter Oberfläche, die meisten Scherben stark durchgebrannt, H. 5 cm; 5) Fragm. eines grauen Gefäßes stark durchgebrannt, H. 7 cm; 6) Fragm. eines hellbräunlichen Gefäßes mit glatter Oberfläche H. 7 cm; 7) 3 durchgebrannte Knochenstücke.

Datierung: B₂

Grab 108 (Urnengrab, fast völlig zerstört) Q 138, Taf. 50

Dm. 0,24 m, T. 0,26 m. In einer Tiefe von 0,06 m lag eine zerbrochene Urne, in grauer Grube. Vereinzelte durchgebrannte Knochen.

Inventar (MAEŁ III-1954/26): 1) ziegelfarbigbräunliche Urne mit glatter Oberfläche, H. 8 cm; 2) vereinzelte durchgebrannte Knochenstücke.

Datierung: B₂

Grab 109 (Branschüttungsgrab) Q 136, Taf. 50

Dm. 0,46 × 0,65 m, T. 0,62 m. In einer Tiefe von 0,28 m entdeckte bräunlichgraue Grube. Auf ihrer Oberfläche befanden sich durchgebrannte Knochen, Keramikscherben (6, 7) und ein Messer (4). Der Urnenrand befand sich in einer Tiefe von 0,41 m und der Boden – 0,62 m. Neben der Urne lagen 2 Lanzenspitzen (2, 3) und ein Messer (5) – in die Erde hineingeschlagen und eine Schnalle (1). *I. Knochen eines Individuums: Juvenis (ca. 18–20 Jahre alt), Geschlecht unbestimmt.*

Inventar (MAEŁ III-1954/27): 1) Eisenschnalle, Typ M-L D 1, L. 4,2 cm; 2) Eisenlanzenspitze mit einer Rippe auf der Klinge und mit beschädigter Tülle, Typ PK II.1, L. 19,6 cm; 3) Eisenlanzenspitze mit Klinge, mit rautenförmigem Schnitt, Typ PK III, L. 22 cm; 4) Eisenmesser, L. 5,7 cm; 5) Eisenmesser, L. 9,6 cm; 6) Fragm. eines bräunlichgrauen, durchgebrannten Gefäßes, H. 4,2 cm; 7) Unterteil eines ziegelfarbigem Gefäßes mit glatter Oberfläche, H. 4,5 cm; 8) Fragm. eines bräunlichen, teilweise durchgebrannten Gefäßes mit glatter Oberfläche, H. 3 cm; 9) bräunliche Urne mit rauher Oberfläche, im Bauch absichtlich gepräg-

tes Loch, H. 22 cm; 10) durchgebrannte Knochen aus der Grube und Urne.

Datierung: B₁

Grab 110 (Brandgrabengrab) Q 137–138, Taf. 51

Dm. 0,7 × 1,15 m, T. 0,75 m. In einer Tiefe von 0,3 m entdeckte graue Grube.

Inventar (MAEŁ III-1954/28): 1) 3 Fragm. eines stark durchgebrannten, verzierten Gefäßes; 2) 2 Bauchfragmente stark durchgebrannter Gefäße; 3) vereinzelte durchgebrannte Knochen.

Datierung: jüngere vorrömische Eisenzeit

Grab 111 (Brandgrabengrab, im oberen Teil beschädigt) Q 140

Dm. 0,5 m, T. 0,32 m. In einer Tiefe von 0,15 m entdeckte hellgraue Grube. *I. Knochen eines Individuums: Alter und Geschlecht unbestimmt*

Inventar (MAEŁ III-1954/29): 1) 9 nicht charakteristische Gefäßscherben; 2) durchgebrannte Knochen, in großen Stücken.

Datierung: römische Kaiserzeit

Grab 112 (Brandgrabengrab, zerstört) Q 142, Taf. 51

Dm. 0,5 × 0,6 m, T. 0,22 m. In einer Tiefe von 0,13 m entdeckte dunkelgraue Grube. *I. Knochen eines Individuums: Adultus (ca. 25 Jahre alt), weiblich(?)*

Inventar (MAEŁ III-1954/30): 1, 5) 2 Klumpen grünes Glases, L. 1,5 cm und 0,8 cm; 2–4) 3 vielkantige Perlen aus violetten Fluorit, Typ T-M 499b, L. 1,2 cm, 1,1 cm und 1 cm; 6) Fragm. eines brüchigen, rötlichen Gefäßes; 7) große Menge durchgebrannter Knochen.

Datierung: römische Kaiserzeit

Grab 113 (zerstört) Q 152, Taf. 51

Dm. 0,22 m, T. 0,2 m. In einer Tiefe von 0,12 m entdeckte graue Gruben mit einer Anhäufung von durchgebrannten Knochen und Metallgegenständen. *I. Knochen eines Individuums: Alter und Geschlecht unbestimmt.*

Inventar (MAEŁ III-1954/31): 1) massive bronzene Sprossenfibelf durch Feuer zerstört, ähnlich Typ AV s. 1 96, L. 4,4 cm; 2) Eisendraht, L. 3,8 cm 3) rechteckige Eisenschnalle, Typ M-L G 8, L. 3,1 cm; 4) Eisenmesser, L. 12,6 cm; 5) einige kleine Gefäßscherben; 6) vereinzelte durchgebrannte Knochen.

Datierung: B₂/C₁

Grab 114 (Urnengrab, im oberen Teil beschädigt) Q 152, Taf. 51

In einer Tiefe von 0,08–0,16 m befand sich ein Oberteil der Urne, in der Humusschicht. Alle Gegenstände lagen in dem Gefäß. Der Urnenboden in einer Tiefe von 0,43 m. *I. Knochen eines Individuums: Adultus (ca. 25 Jahre alt) weiblich.*

II. 3 Schweineknochen, 5 Viehknochen.

Inventar (MAEŁ III-1954/32): 1) Spiralarolle einer durchgebrannten Bronzefibel, L. 3 cm; 2) verschmolzener Bronzeclumpen, L. 1,2 cm; 3) beschädigter Eisennadel, L. 9,3 cm; 4) 6 Fragm. durchgebrannten Knochenkammes mit Eisennieten und Bruchstücken von Griffbelag, Typ Thomas I, L. ca. 7 cm; 5) 3 Fragm. durchgebranntes Griffbelages eines Knochenkammes mit Eisenniet, L. 3,3 cm, 2,1 cm, 2 cm; 6, 7) Fragm. scheibengedrehter, ziegelfarbiger Gefäße mit glatter Oberfläche, H. 1,6 cm, 2,6 cm; 8) Oberteil eines scheibengedrehten, leicht verbrannten, bräunlichgrauen Gefäßes, verziert mit eingeritzter Wellenlinie, H. 7 cm; 9) bräunliches, glattes Gefäß, verziert mit horizontaler Rille und senkrechten Rillen, H. 14,8 cm; 10) Fragm. eines bräunlichen Gefäßes mit rauhem Bauch, drinnen grau H. 9,5 cm; 11) stark durchgebranntes und deformiertes Gefäß mit grauer Oberfläche, H. ca. 11 cm; 12) Unterteil eines bräunlichen Gefäßes mit rauher Oberfläche, H. 13,5 cm; 13) Oberteil eines bräunlichen Gefäßes mit rauher Oberfläche, verziert, leicht durchgebrannt, H. 6,7 cm; 14) graubräunliche Urne mit glattem Oberteil und rauhem Bauch, H. 37,7 cm; 15) große Menge durchgebrannter Knochen.

Datierung: C₂

Grab 115 (Urnengrab(?), zerstört) Q 153, Taf. 52

Dm. 0,7 × 0,8 m. Auf der Dünenoberfläche lagen: ein Gefäß mit dem Boden nach oben (3), Gefäßscherben und durchgebrannte Knochen. Unsichere Funde.

Inventar (MAEŁ III-1954/33): 1) Fragm. eines bräunlichen Gefäßes mit glatter Oberfläche, verziert H. 3,7 cm; 2) Fragm. eines graubräunlichen Gefäßes mit glatter Oberfläche, H. 2,6 cm; 3) graubräunliches Gefäß mit fein gerauhter Oberfläche, H. 11,5 cm; 4) vereinzelte kleine Fragm. handgeformter Keramik; 5) Fragm. eines scheibengedrehten Gefäßes; 6) vereinzelte durchgebrannte Knochen.

Datierung: spätrömische Kaiserzeit

Grab 116 (Urnengrab, zerstört durch Baumstämme) Q 153, Taf. 52

Dm. 0,83 × 1,27 m, T. 0,43 m. In einer Tiefe von 0,1–0,12 m entdeckte irreguläre, bräunliche Grube mit großen Fragm. eines dickwandigen Gefäßes (10), kleinen Fragm. anderer Gefäße und kleinen durchgebrannten Knochenstücken.

Inventar (MAEŁ III-1954/34): 1) Eisenbeschlag mit zwei Nieten, L. 3,5 cm; 2) beschädigter, eimerförmiger Eisenanhänger, Dm. 1,8 cm; 3) Fragm. eines verzierten, hellbräunlichen Gefäßes mit glatter Oberfläche, aus fettem Ton, H. 3,2 cm; 4) Oberteil eines bräunlichgrauen Gefäßes mit glatter Oberfläche, H. 5 cm; 5) Unterteil eines bräunlichgrauen Gefäßes mit glatter Oberfläche, H. 5,2 cm; 6) Unterteil eines beiderseitig geschwärzten und geglätteten Gefäßes, H. 5,2 cm; 7) Unterteil eines ziegelfarbigen

Gefäßes mit glatter Oberfläche, H. 3,8 cm; 8) Fragm. eines bräunlichen Gefäßes mit rauher Oberfläche, drinnen grau, H. 9,6 cm; 9) Fragm. eines verzierten, ziegelfarbigen Gefäßes aus brüchigem Ton mit grober Beimischung, H. ca. 9 cm; 10) Fragm. eines hellbräunlichen Gefäßes mit rauhem Bauch und glattem Oberteil, beim Rand dunkelgrau. Brüchiger Ton mit grober Beimischung, H. 9,3 cm; 11) geringe Menge durchgebrannter Knochen.

Datierung: B₂/C₁

Grab 117 (zerstört durch den Baum und durch Ausgraben des Baumstammes) Q 153, 154, Taf. 52

Dm. 0,68 × 1,1 m, T. 0,4 m. In einer Tiefe von 0,09 m entdeckte hellgraue Grube mit verschmolzener Bronze, zahlreichen Keramikfragmenten und kleinen durchgebrannten Knochenstücken. *II. 4 Schweineknochen.*

Inventar (MAEŁ III-1954/35): 1) verschmolzener Bronzeclumpen, L. 2,6 cm; 2) Fragm. eines ziegelfarbigen grauen Gefäßes mit glatter Oberfläche, H. 2,7 cm; 3) Fragm. eines durchgebrannten, verzierten Gefäßes, Oberfläche grau, H. 3,8 cm; 4) Fragm. eines bräunlichen Gefäßes mit glatter Oberfläche, H. 4,3 cm; 5) Oberteil eines hellbräunlichen Gefäßes mit glatter Oberfläche, drinnen grau, H. 4,8 cm; 6) Fragm. eines beiderseitig geschwärzten und geglätteten Gefäßes, H. 3,5 cm; 7) Frag. eines ziegelfarbigen bräunlichen Gefäßes mit glatter Oberfläche und mit angeklebtem Rand, H. 2,5 cm; 8) Fragm. eines ziegelfarbigen bräunlichen Gefäßes mit glatter Oberfläche, H. 7 cm; 9) Fragm. eines ziegelfarbigen, verzierten Gefäßes mit glatter Oberfläche, H. 7 cm; 10) Unterteil eines scheibengedrehten, grauen Gefäßes, H. 1,5 cm; 11) Fragm. eines ziegelfarbigen Gefäßes mit glatter Oberfläche, H. 3,8 cm; 12) Fragm. eines bräunlichen, verzierten Gefäßes, H. 8,5 cm; 13) rauhes Schalengefäß mit plastischen Leisten, teilweise abgespaltet, dunkelgrau, H. 4,5 cm; 14) Unterteil eines bräunlichen Gefäßes, drinnen grau, H. 5 cm; 15) Unterteil eines graubräunlichen Gefäßes mit rauher Oberfläche, H. 3 cm; 16) Fragm. eines bräunlichen Gefäßes mit rauher Oberfläche, H. ca. 17 cm; 17) Fragm. eines ziegelfarbigen bräunlichen Gefäßes mit rauher Oberfläche, drinnen grau, H. 8,6 cm; 18) Unterteil eines ziegelfarbigen Gefäßes mit glatter Oberfläche, H. 4,5 cm; 19) geringe Menge durchgebrannter Knochen.

Datierung: C

Grab 118 (Brandgrabengrab, im oberen Teil beschädigt) Q 153, Taf. 53

Dm. 0,76 × 0,8 m, T. 0,4 m. In einer Tiefe von 0,25 m entdeckte hellgraue Grube. Auf der Grubenoberfläche befanden sich eine Keramikanhäufung und durchgebrannte Knochen. *I. Knochen eines Individuums: Alter und Geschlecht unbestimmt.*

Inventar (MAEŁ III-1954/36): 1) Glasfluß, festgeklebt an durchgebrannte Knochen, Rippen L. 6,3 cm; 2) Fragm.

eines bräunlichgrauen Gefäßes mit glatter Oberfläche, H. 7,8 cm; 3) Fragm. eines bräunlichgrauen, verzierten Gefäßes, leicht durchgebrannt, H. 5,8 cm; 4) Fragm. eines sehr geglätteten, ziegelfarbigem Gefäßes mit zwei plastischen Leisten, H. 6 cm; 5) ca. 40 Keramik-scherben, darunter Fragm. dickwandiger Gefäße, Schalengefäßbruchstück und Bodenbruchstücke; 6) geringe Menge durchgebrannter Knochen.

Datierung: B₂/C₁

Grab 119 (Brandgrabengrab, im oberen Teil beschädigt) Q 154, Taf. 53

Dm. 0,4 × 0,7 m, T. 0,53 m. In einer Tiefe von 0,25 m entdeckte irreguläre, hellgraue Grube. In einer Tiefe von 0,25–0,3 m befanden sich eine Keramikanhäufung und durchgebrannte Knochen. *I. Knochen eines Kindes: Infans I (ca. 2–3 Jahre alt), Geschlecht unbestimmt.*

Inventar (MAEŁ III-1954/37): 1) Unterteil eines grauen, durchgebrannten Gefäßes aus brüchigem Ton, H. 3 cm; 2) dickwandiges, graues Gefäß, durchgebrannt, brüchiger Ton mit grober Beimischung, H. 7,8 cm; 3) vereinzelte kleine Keramikfragmente aus brüchigem Ton; 4) einzeln durchgebrannte Knochenstücke.

Datierung: spätrömische Kaiserzeit

Grab 120 (im oberen Teil zerstört) Q 154, Taf. 53

Dm. 0,7 × 0,7 m, T. 0,44 m. Hellgraue Grube. Auf ihrer Oberfläche lagen Keramik-scherben, und im O-Teil befand sich eine Anhäufung durchgebrannter Knochen. *I. Knochen eines Individuums: Alter und Geschlecht unbestimmt.*

Inventar (MAEŁ III-1954/38): 1) Rand eines bräunlichen Gefäßes mit glatter Oberfläche, H. 4 cm; 2) ca. 30 Keramik-scherben, größtenteils Fragm. dickwandiger Gefäße und einige durchgebrannte Scherben, darunter zwei scheibengedreht(?); 3) kleine durchgebrannte Knochenstücke.

Datierung: spätrömische Kaiserzeit

Grab 121 (fast völlig zerstört) Q 155

Dm. 0,3 m, T. 0,17 m. In einer Tiefe von 0,05 m entdeckte hellgraue Grube.

Inventar (MAEŁ III-1954/39): 1) 3 kleine Gefäß-scherben; 2) einige kleine durchgebrannte Knochenstücke.

Datierung: römische Kaiserzeit

Grab 122 (fast völlig zerstört) Q 155, Taf. 53

Dm. 0,32 × 0,35 m. In einer Tiefe von 0,06–0,08 m entdeckte hellgraue Grube, im Profil unsichtbar, mit durchgebrannten Knochen. Daneben, von der SO-Seite, lag ein durchgebranntes Gefäß mit dem Boden nach oben (1).

Inventar (MAEŁ III-1954/40): 1) bauchiges, durchgebranntes, bräunlichgraues Gefäß, beim Boden beschädigt, H. ca. 9 cm; 2) vereinzelte durchgebrannte Knochen.

Datierung: römische Kaiserzeit

Grab 123 (Brandgrabengrab, im oberen Teil zerstört) Q 153, Taf. 53

Dm. 0,55 × 0,6 m, T. 0,3 m. In einer Tiefe von 0,07 m entdeckte graue Grube. *I. Knochen eines Individuums: Alter und Geschlecht unbestimmt.*

Inventar (MAEŁ III-1954/41): 1) Oberteil eines bräunlichen Gefäßes mit glatter Oberfläche, verziert mit fingernagelförmigen Grübchen, H. 3 cm; 2) Unterteil eines bräunlichgrauen, leicht durchgebrannten Gefäßes mit eingedrücktem Boden, H. 3 cm; 3) Fragm. eines hellbräunlichen Gefäßes mit glatter Oberfläche, H. 1,7 cm; 4) einige kleine Keramik-scherben; 5) vereinzelte durchgebrannte Knochen. *II. 11 Viehknochen.*

Datierung: römische Kaiserzeit

Grab 124 (fast völlig zerstört) Q 156

Dm. 0,25 × 0,35 m. In einer Tiefe von 0,15 m entdeckte hellgraue Grube, im Profil unsichtbar.

Inventar (MAEŁ III-1954/42): 1) 2 kleine Gefäß-fragmente; 2) einige kleine durchgebrannte Knochenstücke.

Datierung: römische Kaiserzeit

Grab 125 (Urnengrab) Q 157, Taf. 53

T. 0,37 m. In einer Tiefe von 0,1 m entdeckte graubräunliche Grube. Der Urnenrand befand sich in einer Tiefe von 0,09 m, der Urnenboden – 0,32 m. Die Urne beinhaltete nur durchgebrannte Knochen.

Inventar (MAEŁ III-1954/43): 1) bräunliche Urne, im oberen Teil glatt, rauher Bauch, H. 23 cm; 2) beachtliche Menge durchgebrannter Knochen.

Datierung: spätrömische Kaiserzeit

Grab 126 (fast völlig zerstört) Q 157

Dm. 0,35 × 0,4 m, T. 0,21 m. In einer Tiefe von 0,06 m entdeckte graue Grube.

Inventar (MAEŁ III-1954/44): 1) 14 kleine Gefäß-fragmente, darunter auch ein Gefäßbrand; 2) vereinzelte durchgebrannte Knochen.

Datierung: römische Kaiserzeit

Grab 127 (Brandschüttungsgrab) Q 156, Taf. 54

Dm. 0,26 × 0,38 m. In einer Tiefe von 0,12–0,17 m entdeckte hellgraue Grube mit einer Urne (5), in der ein Schalengefäß (3) umgekehrt mit dem Boden nach oben lag. Neben der Urne befanden sich große Gefäß-fragmente (2, 4). Im Profil ist der Grubneumriß unsichtbar. Der Urnenboden befand sich in einer Tiefe von 0,34 m. *I. Knochen eines Individuums: Infans II (ca. 9–10 Jahre alt), Geschlecht unbestimmt.*

Inventar (MAEŁ III-1954/45): 1) gelbgrüner Glasklumpen, L. 1,5 cm; 2) bräunliches Gefäß mit glatter Oberfläche, H. 7 cm; 3, 4) ziegelfarbigbräunliche Gefäße mit glatter Oberfläche, H. 9,6 cm und 10,3 cm; 5) bräunliche Urne, im oberen Teil glatt, der Bauch verziert mit kariertem Muster,

H. 17 cm; 6) vereinzelt durchgebrannte Knochen.

Datierung: B₂/C₁

Grab 128 (Brandgrabengrab, im oberen Teil beschädigt) Q 159, Taf. 53, 54

Dm. 0,43 × 0,57 m, T. 0,32 m. In einer Tiefe von 0,09 m entdeckte hellgraue Grube.

Inventar (MAEŁ III-1954/46): 1) ziegelfarbiges, leicht durchgebranntes Gefäß mit beschädigtem Boden, H. 4,7 cm; 2) Oberteil eines bräunlichgrauen, leicht durchgebrannten Gefäßes mit glatter Oberfläche, H. 3,3 cm; 3) Fragm. eines bräunlichziegelfarbigen Gefäßes, verziert mit fingernagelförmigen Grübchen, H. 9 cm; 4) einige kleine Gefäßscherben; 5) geringe Menge durchgebrannter Knochen.

Datierung: römische Kaiserzeit

Grab 129 (Brandgrabengrab, im oberen Teil beschädigt durch die Baustämme) Q 159, Taf. 54

Dm. 0,63 × 0,9 m, T. 0,32 m. In einer Tiefe von 0,09 m entdeckte hellgraue Grube. *II. 2 Knochen eines großen Säugers.*

Inventar (MAEŁ III-1954/47): 1) 2 grüne Glasbruchstücke, L. 2 cm und 3,2 cm; 2) einige zehn Gefäßscherben, stark durchgebrannt; 3) vereinzelt durchgebrannte Knochen.

Datierung: römische Kaiserzeit

Grab 130 (Brandgrabengrab, zerstört) Q 160

Dm. 0,34 m, T. 0,37 m. In einer Tiefe von 0,22 m entdeckte graue Grube.

Inventar (MAEŁ III-1954/48): 1) einige kleine Gefäßscherben; 2) vereinzelt durchgebrannte Knochen.

Datierung: römische Kaiserzeit

Grab 131 (fast völlig zerstört durch dort wachsende Bäume) Q 161, Taf. 53

Dm. 0,4 × 0,44 m. In einer Tiefe von 0,27 m entdeckte graue Grube, im Profil unsichtbar.

Inventar (MAEŁ III-1954/49): 1) Oberteil eines ziegelfarbigen Gefäßes mit glatter Oberfläche, H. 4,5 cm; 2) Oberteil eines grauen, durchgebrannten Gefäßes, H. 4,2 cm; 3) Unterteil eines glatten, bräunlichen Schalengefäßes, verziert mit Rillen, H. 6,5 cm; 4) 2 durchgebrannte Knochenstücke.

Datierung: B₂

Grab 132 (Brandgrabengrab) Q 162, Taf. 54

Dm. 0,65 × 0,75 m, T. 0,55 m. In einer Tiefe von 0,22 bis 0,43 m entdeckte bräunlichgraue Grube, darunter auf großer Oberfläche und beim Boden (bis zur Tiefe von 0,55 m) schwarz. *I. Knochen eines Individuums: Alter unbestimmt, männlich(?). II. 1 Knochen eines mittelgroßen Säugers.*

Inventar (MAEŁ III-1954/50): 1–3) verschmolzene Bronzeclumpen, L. 0,9 cm, 1 cm, 2,5 cm; 4) gebogenes Bronzblech, L. 7,4 cm; 5–11) verschmolzene, grüne Glasklumpen, L. 2,5–4,3 cm; 12) Oberteil eines bräunlichen Gefäßes mit

glatter Oberfläche, H. 5 cm; 13, 14) flache Boden durchgebrannter, grauer Gefäße, H. 2 cm, 2,2 cm; 15) Fragm. eines bräunlichen Schalengefäßes mit glatter Oberfläche, H. 2,8 cm; 16) Unterteil eines ziegelfarbigen Gefäßes mit glatter Oberfläche, H. 4 cm; 17) Fragm. eines sehr geglätteten, bräunlichen Gefäßes, teilweise durchgebrannt, H. 6,7 cm; 18) Fragm. eines bräunlichen, leicht durchgebrannten Gefäßes, H. 5 cm; 19) Fragm. eines bräunlichen Gefäßes, verziert mit Strichen im irregulären Aufriß, H. 8,8 cm; 20) ca. 80 Bauchfragmente meistens durchgebrannter Gefäße; 21) vereinzelt durchgebrannte Knochen.

Datierung: B₂

Grab 133 (fast völlig zerstört) Q 166

Dm. 0,21 × 0,4 m. In einer Tiefe von 0,29 m entdeckte graue Grube, im Profil unsichtbar.

Inventar (MAEŁ III-1954/89): 1) 8 kleine Gefäßscherben; 2) einige durchgebrannte Knochenstücke.

Datierung: römische Kaiserzeit

Grab 134 (fast völlig zerstört) Q 166

Dm. 0,27 × 0,4 m. In einer Tiefe von 0,29 m entdeckte graue Grube, im Profil unsichtbar.

Inventar (MAEŁ III-1954/51): 1) 2 kleine Gefäßscherben; 2) einige zehn durchgebrannte Knochen.

Datierung: römische Kaiserzeit

Grab 135 (im oberen Teil zerstört) Q 167

Dm. 0,35 × 0,45 m, T. 0,42 m. In einer Tiefe von 0,18 m entdeckte graue, irreguläre Grube.

Inventar (MAEŁ III-1954/52): 1) 7 kleine Gefäßfragmente; 2) einige durchgebrannte Knochenstücke.

Datierung: römische Kaiserzeit

Grab 136 (Brandschüttungsgrab, beschädigt durch Baumstämme) Q 168, Taf. 55

Dm. 0,8 × 1,03 m, T. 0,47 m. In einer Tiefe von 0,25 m entdeckte Grube, im W-Teil bräunlich, sonst grau. Neben der Urne lagen ein Anhänger (2), einige Gefäßfragmente und vereinzelt durchgebrannte Knochen. Die restlichen Gegenstände befanden sich in der Urne, die durch Baumstämme beschädigt war. Der Urnenrand befand sich in einer Tiefe von 0,34–0,45 m, der Boden, im Sand in einer Tiefe von 0,78 m. *I. Knochen eines Individuums: Juvenis(?) (14–18 Jahre alt), Geschlecht unbestimmt.*

Inventar (MAEŁ III-1954/53): 1) armbrustförmige Bronzefibel mit unterer Sehne, Typ AVI 164, L. 5,8 cm; 2) eimerförmiger Eisenanhänger, H. 1,8 cm; 3) beschädigte, rechteckige Eisenschnalle mit Gürtelbesatz, Typ M-L G 16, Br. 3,8 cm; 4) Fragm. eines sehr geglätteten, geschwärzten Gefäßes, H. 3 cm; 5) Fragm. eines grauen Gefäßes mit rauher Oberfläche, verziert mit fingernagelförmigen Grübchen, der Ton mit grober Beimischung, H. 4,5 cm; 6) bräunliche

Urne mit glatter Oberfläche, verziert mit einer Reihe flacher Grübchen, H. 35 cm; 7) durchgebrannte Knochen aus der Urne und Grube.

Datierung: C₁

Grab 137 (Brandgrabengrab, im oberen Teil zerstört) Q 169, Taf. 55

Dm. 0,4 m, T. 0,47 m. In einer Tiefe von 0,19 m entdeckte hellgraue Grube. *I. Knochen eines Individuums: Juvenis (ca. 14–16 Jahre alt), Geschlecht unbestimmt. II. 2 Kuhknochen, 2 Eichenhörnchenknochen.*

Inventar (MAEŁ III-1954/54): 1) breiter Bügelteil einer Bronzefibel, Typ AV s. 8; 2) vereinzelte kleine Knochenstücke.

Datierung: B₂

Grab 138 (Urnengrab, überschüttet mit Scheiterhaufenresten) Q 168, Taf. 55

Dm. 0,47 × 0,58 m, T. 0,77 m. In einer Tiefe von 0,41 m entdeckte graue, irreguläre Grube. Die Urne (8) befand sich in einer Tiefe von 0,49–0,53 m, darüber lagen eine Lanzenspitze (5), ein Messer (2) und eine Schnalle (4). Im N-Teil der Grube wurden Fragm. eines verzierten Gefäßes (7) gefunden. Unter Knochen, in der Urne, lagen ein Messer (3), Kambruchstücke (6) und eine Eisenfibel (1). *I. Knochen eines Individuums: Juvenis (18–20 Jahre alt), männlich.*

Inventar (MAEŁ III-1954/55): 1) Eisenfibel, Typ AVI 158–159, L. 6,4 cm; 2) Eisenmesser mit leicht gebogener Schneide, L. 11,2 cm; 3) Eisemesser, L. 12 cm; 4) ovale Eisenschnalle mit beschädigtem Dorn, Typ M-L H 1, Br. 2,8 cm; 5) Eisenlanzenspitze mit stark verbogenem Schneideende, Typ PK X, L. 25 cm; 6) 7 Bruchstücke eines durchgebrannten Knochenkammes mit kurzen Eisennieten, Typ Thomas I, L. 8,3 cm; 7) Oberteil eines grauen Etagengefäßes, verziert, leicht deformiert wegen der Durchbrennung, H. 11 cm, unter dem Gefäßrand zwei verzierte Henkel mit Buckelchen; 8) bräunliche Urne, verziert auf dem Bauch mit Fingernagelförmigen Grübchen, H. 19,6 cm; 9) große Menge durchgebrannter Knochen aus der Grube und Urne.

Datierung: C_{1a}

Grab 139 (Urnengrab, zerstört durch einen dort wachsenden Baum) Q 171, Taf. 56

Dm. 0,4 × 0,64 m, T. 0,35 m. In einer Tiefe von 0,2 m entdeckte graue Grube mit Sand. Auf dem Boden der Grube lag der Unterteil einer Urne. *I. Knochen eines Individuums: Alter und Geschlecht unbestimmt.*

Inventar (MAEŁ III-1954/56): 1) Unterteil einer rauher, hellbräunlicher Urne, drinnen Schwarz, H. 6 cm; 2) Oberteil eines glatten, bräunlichen Gefäßes, H. ca. 10 cm; 3) einige durchgebrannte Knochenstücke.

Datierung: spätrömische Kaiserzeit

Grab 140 (zerstört) Q 171, Taf. 56

Dm. 1,55 × 2,2 m, T. 1,22 m. In einer Tiefe von 0,22 m entdeckte graubräunliche Grube – entstanden am Platz eines ausgegrabenen Baumes. Die Keramik kann mit Gefäßfragmenten aus anderen beschädigten Gräbern vermischt sein. Unsichere Funde.

Inventar (MAEŁ III-1954/57): 1) Oberteil eines bräunlichgrauen, leicht durchgebrannten Gefäßes mit glatter Oberfläche, H. 7,3 cm; 2) Unterteil eines hellbräunlichen, am Boden geglätteten Gefäßes mit rauhem Bauch, H. 6,7 cm; 3) Fragm. eines hellbräunlichen Gefäßes, im oberen Teil und am Boden geglättet, rauher Bauch, drinnen schwarz H. ca. 13 cm; 4) Fragm. eines grauen Gefäßes mit glatter Oberfläche, H. 6,5 cm; 5) ca. 100 Keramikfragmente, darunter zahlreiche Scherben dickwandiger, rauher Gefäße, kleine Fragm. glatter Bäuche und Böden; 6) geringe Menge durchgebrannter Knochen.

Datierung: spätrömische Kaiserzeit

Grab 141 (Urnengrab, fast völlig zerstört) Q 176, Taf. 56

T. 0,02–0,03 m. Im Sand lagen Unterteilfragmente der Urne und darunter der Boden mit geringer Menge durchgebrannter Knochen.

Inventar (MAEŁ III-1954/58): 1) Unterteil einer bräunlichen Urne mit rauher Oberfläche, drinnen grau H. 8,6 cm; 2) geringe Menge durchgebrannter Knochen.

Datierung: römische Kaiserzeit

Grab 142 (zerstört) Q 177

Dm. 0,57 × 0,7 m. In einer Tiefe von 0,2 m entdeckte graue Grube, im Profil unsichtbar, mit Keramikscherben und vereinzelt durchgebrannten Knochen.

Inventar (MAEŁ III-1954/59): 1) verschmolzener Bronzeklumpen; 2) unbestimmbarer Eisengegenstand; 3) 14 Bauchfragmente der Gefäße, darunter 6 durchgebrannt; 4) einige durchgebrannte Knochen.

Datierung: römische Kaiserzeit

Grab 142a (Brandgrabengrab, im oberen Teil beschädigt) Q 176, Taf. 56

Dm. 0,43 × 0,48 m, T. 0,4 m. In einer Tiefe von 0,21 m entdeckte hellgraue Grube.

Inventar (MAEŁ III-1954/60): 1) Oberteil eines ziegelfarbiggrauen Gefäßes mit glatter Oberfläche, H. 2,3 cm; 2) Fragm. eines graubräunlichen Gefäßes mit glatter Oberfläche, H. 3 cm; 3) Fragm. eines bräunlichgrauen Gefäßes mit glatter Oberfläche, H. 1,6 cm. Die Gefäße (1) und (3) mit verdickten, geschliffenen Rändern; 4) 8 kleine Gefäßscherben; 5) kleine, vereinzelte durchgebrannte Knochenstücke.

Datierung: jüngere vorrömische Eisenzeit

Grab 143 (Brandgrabengrab, im oberen Teil zerstört) Q 178, Taf. 56

Dm. 0,45 × 0,5 m, T. 0,32 m. In einer Tiefe von 0,12–0,13 m entdeckte graue Grube. In der Grube befanden sich vereinzelt Keramikscherben, durchgebrannte Knochen, senkrecht hineingeschlagene Lanzenspitze (2) und daneben ein Eisenniet (1).

Inventar (MAEŁ III-1954/61): 1) gebogener Eisenniet mit quadratischem, flachem Kopf L. ca. 7 cm; 2) Eisenlanzenspitze mit einer Rippe auf dem Blatt, abgebrochen, Typ PK VI.1, L. 16,5 cm; 3) Unterteil eines grauen, durchgebrannten Gefäßes, H. 4 cm; 4) Unterteil eines ziegelfarbigbräunlichen Gefäßes mit glatter Oberfläche, H. 2,6 cm; 5) kleine, vereinzelt Gefäßfragmente; 6) einige durchgebrannte Knochen.

Datierung: B_{2b}

Grab 144 (Brandgrabengrab, im oberen Teil zerstört) Q 179, Taf. 56

Dm. 0,6 × 0,64 m, T. 0,4 m. In einer Tiefe von 0,13 m entdeckte graue Grube mit vereinzelt Keramikfragmenten und durchgebrannten Knochen.

Inventar (MAEŁ III-1954/62): 1) Fragm. eines sehr geglätteten, bräunlichen Gefäßes mit schwarzen Flecken, fetter Ton, H. 5 cm; 2) Fragm. eines ziegelfarbiggrauen, mit Mäander verzierten Gefäßes mit glatter Oberfläche, H. 13,5 cm; 3) vereinzelt durchgebrannte Knochen.

Datierung: B₁

Grab 145 (Urnengrab, überschüttet mit Scheiterhaufenresten) Q 179, Taf. 57

Dm. 0,5 × 0,6 m, T. 0,64 m. In einer Tiefe von 0,28 m entdeckte graue Grube. Im N-Teil stand schräg eine Urne (17) in einer Tiefe von 0,27–0,33 m und daneben von der S-Seite lagen stark durchgebrannte Gefäße (14–16). In der Grube, neben der Urne lagen: ein Bronzeplättchen (3) und Bronzeklumpen (5). In der Urne wurden neben großer Menge durchgebrannter Knochen zwei große, deformierte Fragmente eines Bronzegefäßes (1, 2), verschmolzene Bronzeklumpen, festgeklebt an durchgebrannte Knochen (6–11), verschmolzenes Glas (13) und Bronzesporn (12) gefunden.

Inventar (MAEŁ III-1954/63): 1, 2) Fragm. eines durchgebrannten, deformierten Bronzegefäßes – des Eimers(?), mit Spuren von Scheibendrehung auf dem Boden, L. 10,8 und 13 cm; 3) Bronzeplättchen, L. 2,7 cm; 4) Fragm. einer Bronzeschnalle, Dornlänge 3,3 cm; 5) verschmolzener Bronzeklumpen, L. 4,2 cm; 6–11) verschmolzene Bronzeklumpen, festgeklebt an durchgebrannte Knochen, L. 1,5–6,3 cm; 12) Bronzesporn, Typ JG E.3, L. 3,8 cm; 13) 2 größere und einige zehn kleinere verschmolzene, grüne Glasklumpen L. 1,2 cm und 2,5 cm; 14) Unterteil eines grauen, durchgebrannten Gefäßes, H. 3,6 cm; 15) Fragm. eines durch-

gebrannten, deformierten, grauen Gefäßes, H. ca. 10 cm; 16) Fragm. eines stark durchgebrannten, grauen Gefäßes, verziert, mit abgebrochenem Henkel, H. 15 cm; 17) bräunliche Urne, verziert mit fingernagelförmiger Grübchenreihe und darunter mit dem Strichband H. 31,5 cm; 18) große Menge durchgebrannter Knochen aus der Grube und Urne.

Datierung: B₂/C₁

Grab 146 (Brandgrabengrab, im Oberen Teil beschädigt durch daneben wachsenden Baum) Q 180, Taf. 57

Dm. 0,58 × 0,65 m, T. 0,39 m. In einer Tiefe von 0,08 m entdeckte graue Grube.

Inventar (MAEŁ III-1954/64): 1) Unterteil eines grauen, durchgebrannten Gefäßes mit eingedrücktem Boden H. 3 cm; 2–4) Fragm. graubräunlicher Gefäße mit glatter Oberfläche, leicht durchgebrannt, H. 4,7 cm, 2,3 cm und 3,5 cm; 5) ca. 20 kleine Keramikfragmente, vorwiegend durchgebrannt; 6) geringe Menge durchgebrannter Knochen.

Datierung: römische Kaiserzeit

Grab 147 (Brandgrabengrab, im oberen Teil beschädigt durch wachsenden Baum) Q 178, Taf. 58

Dm. 0,63 × 0,74 m, T. 0,53 m. In einer Tiefe von 0,09 m entdeckte graue Grube. Oxydierte Baumstämme bildeten beim Boden eine dunkelbräunliche Schicht.

Inventar (MAEŁ III-1954/65): 1) Fragm. eines ziegelfarbigen, leicht durchgebrannten Gefäßes, verziert mit einem Mäander, H. 7 cm; 2) Fragm. eines graubräunlichen Gefäßes mit glatter Oberfläche, H. 6,8 cm; 3) Fragm. eines bräunlichen, leicht durchgebrannten Gefäßes mit glatter Oberfläche, H. 5,5 cm; 4) geringe Menge durchgebrannter Knochen.

Datierung: B_{2a}

Grab 148 (Brandgrabengrab, im oberen Teil zerstört) Q 178, Taf. 58

Dm. 0,45 × 0,56 m, T. 0,56 m. In einer Tiefe von 0,24 m entdeckte bräunliche Grube.

Inventar (MAEŁ III-1954/66): 1) Fragm. eines ziegelfarbigbräunlichen Gefäßes, drinnen schwarz, verziert mit schrägen Strichen, H. 2,6 cm; 2) Unterteil eines grauen, durchgebrannten Gefäßes, H. 3,4 cm; 3) Unterteil eines hellbräunlichen Gefäßes mit glatter Oberfläche, drinnen Schwarz, H. 2,8 cm; 4) Unterteil eines ziegelfarbigen Gefäßes mit rauher Oberfläche, H. 3,3 cm; 5) Unterteil eines hellgrauen Gefäßes mit glatter Oberfläche, H. 2,5 cm; 6) ca. 30 Gefäßfragmente, darunter durchgebrannte Gefäße und Gefäßscherben mit rauher Oberfläche; 7) geringe Menge durchgebrannter Knochen.

Datierung: römische Kaiserzeit

Grab 149 (fast völlig zerstört) Q 178

Dm. 0,37 × 0,64 m. In einer Tiefe von 0,27 m entdeckte hell-

graue Grube, im Profil unsichtbar.

Inventar (MAEŁ III-1954/67): 1) 7 kleine Gefäßscherben; 2) vereinzelte durchgebrannte Knochen.

Datierung: römische Kaiserzeit

Grab 150 (Brandschüttungsgrab) Q 180, Taf. 59

Dm. 0,48×0,62 m, T. 0,34 m. In einer Tiefe von 0,12 m entdeckte schwarze Grube. Im N-Teil, die Hälfte außerhalb der Grube, in einer Tiefe von 0,36 m stand eine Urne (18), deren Boden sich in einer Tiefe von 0,58 m befand. Auf dem Urnenrand lagen ein Beschlag (8) und eine Schnalle (9) und darüber befanden sich Fragm. einer durchgebrannten Tasse (10), eines verzierten Gefäßes (14) und eines teilweise durchgebrannten Gefäßes (17). Unter Knochen, in der Urne befanden sich 4 Eisenfibeln (1–4). *I. Knochen eines Individuums: Maturus (35–40 Jahre alt), weiblich(?). II. Tierknochen.*

Inventar (MAEŁ III-1954/68): 1, 2) Eisenfibeln mit Rollenkappen, verziert auf dem Bügel mit Buckelchen-reihen und mit Dreiecken, Typ AII 38, L. 3,5 cm; 3, 4) Eisenfibeln mit einem Breiten, bandförmigen Bügel, Typ AV s. 11 116–117, L. 3 cm; 5) Eisenschloßbeschlag, L. 8 cm; 6) eiserne Schloßspiralrolle, L. 10,3 cm; 7) Eisenmesser, L. 16,4 cm; 8) schmückender Eisenbeschlag, beschädigt L. 11,6 cm; 9) beschädigte Eisenschnalle mit Kreisförmigem Rahmen, Typ M-L C 13, Dm. 3,7 cm; 10) Eisenschlüssel mit einem Ring, L. 13,5 cm; 11, 12) Fragm. unbestimmbarer Eisengegenstände, L. 3,8 cm, 2,3 cm; 13) Fragm. einer graubräunlichen, durchgebrannten Tasse, H. 7 cm; 14) Fragm. eines stark durchgebrannten, grauen Gefäßes, verziert H. 5,6 cm; 15) Unterteil eines graubräunlichen, verzierten Gefäßes H. 11,5 cm; 16) Fragm. eines bräunlichen Gefäßes mit glatter Oberfläche, H. 4 cm; 17) Fragm. eines ziegelfarbigen, glatten Gefäßes, teilweise stark durchgebrannt bis zur grauen Farbe, H. ca. 16 cm; 18) bräunliche Urne mit glatter Oberfläche, H. 20,5 cm; 19) ca. 80 Gefäßfragmente, stark durchgebrannt; 20) große Menge durchgebrannter Knochen aus der Urne und Grube.

Datierung: B_{2b}

Grab 151 (Brandschüttungsgrab) Q 182, Taf. 58

Dm. 0,48×0,5 m, T. 0,55 m. In einer Tiefe von 0,06 m entdeckte graubräunliche Grube mit einem dunkleren Fleck im S-Teil. Die Urne befand sich in einer Tiefe von 0,3 m, darüber lagen ein durchgebranntes Gefäß (19), verschmolzene Bronzeklumpen (6–9), 2 Bruchstücke eines Kammes (14) und eine Melonenperle (10). In der Urne außer Knochen befanden sich: Bronzebeschlag (3), 2 Perlen (11, 12), Knochennadel (13), Köpfe von zwei Bronzenadeln (1, 2), Glasklumpen (15), Bronzeband (4), Bronzeplättchen mit einem Loch (5) und 1 Fragm. eines Kammes. *I. Knochen eines Individuums: Infans II (ca. 10–14 Jahre alt), Geschlecht unbestimmt.*

Inventar (MAEŁ III-1954/69): 1) profilierter Kopf einer Bron-

zenadel, L. 1,5 cm; 2) Kopf einer Bronzenadel, L. 1,2 cm; 3) Bronzebeschlag mit Nieten, L. 1,9 cm; 4) gebogenes Bronzeband, L. 2,8 cm; 5) Bronzeplättchen mit einem Loch, L. 2,1 cm; 6–9) 32 Fragm. verschmolzener Bronzeklumpen mit festgeklebten verbrannten Knochen, L. 1,3–2,7 cm; 10–12) 3 durchgebrannte, grauweiße Melonenperle, Typ T-M 155, Dm. 1,9 cm; 13) Teil einer durchgebrannten Knochennadel mit verziertem Kopf, L. 4 cm; 14) 3 Fragm. eines verzierten, durchgebrannten Knochenkamms, Typ Thomas A, L. 3,5 cm, 1 cm, 2,2 cm; 15) 31 Fragm. verschmolzener, grüner Glasklumpen mit verbrannten Knochen und Bronze, L. 4,3; 16) Unterteil eines stark durchgebrannten, deformierten, ziegelfarbiggrauen Gefäßes, H. ca. 3 cm; 17) Urne mit glatter Oberfläche, schwarz, H. 17 cm; 18) Fragm. eines graubräunlichen Gefäßes, mit glatter Oberfläche, leicht verbrannt, H. ca. 10 cm; 19) stark durchgebranntes, deformiertes Gefäß, grauziegelfarbig H. 10,5 cm; 20) ca. 60 Gefäßscherben, stark durchgebrannt; 21) beachtliche Menge durchgebrannter Knochen aus der Urne und Grube.

Datierung: B₂

Grab 152 (Brandgrubengrab, im oberen Teil beschädigt) Q 181, Taf. 60

Dm. 0,4 m, T. 0,38 m. In einer Tiefe von 0,21 m entdeckte bräunlichgraue Grube.

Inventar (MAEŁ III-1954/70): 1) Fragm. eines bräunlichgrauen, teilweise durchgebrannten Gefäßes mit glatter Oberfläche, H. 6,7 cm; 2) Fragm. eines grauen Gefäßes mit glatter Oberfläche, H. 7,5 cm; 3) Fragm. eines grauen, durchgebrannter Gefäßes. Der Ton mit Beimischung vom weißen Schlotter, H. 5,2 cm; 4) Unterteil eines ziegelfarbigen Gefäßes, mit glatter Oberfläche, H. 8 cm; 5) Unterteil eines ziegelfarbigen Gefäßes, glatt am Boden und rau auf dem Bauch, H. 8; 6) Fragm. eines sehr geglätteten, beiderseitig geschwärzten Gefäßes, verziert mit Grübchen H. 16 cm; 7) einige stark durchgebrannte Knochen.

Datierung: B₁

Grab 153 (Brandgrubengrab, im oberen Teil beschädigt) Q 184, Taf. 60

Dm. 0,45×0,57 m, T. 0,63 m. In einer Tiefe von 0,38 m entdeckte bräunlichgraue Grube. *I Knochen eines Kindes: Infans I (ca. 4–5 Jahre alt), Geschlecht unbestimmt.*

Inventar (MAEŁ III-1954/71): 1) Fragm. eines ziegelfarbigen Gefäßes mit glatter Oberfläche H. cm; 2) Fragm. eines ziegelfarbiggrauen Gefäßes, stark durchgebrannt H. 9 cm; 3) Fragm. eines ziegelfarbigen Schalengefäßes mit glatter Oberfläche, verziert H. 4 cm; 4) Unterteil eines grauen, durchgebrannten Gefäßes, H. 5,3 cm; 5) Fragm. eines geschwärzten Gefäßes mit glatter Oberfläche; 6) ca. 20 kleine Gefäßscherben, durchgebrannt; 7) geringe Menge durchgebrannter Knochen.

Datierung: B_{2a}

Grab 154 (Brandgrabengrab, im oberen Teil beschädigt) Q 190, Taf. 60

Dm. 0,7×0,8 m, T. 0,32 m. In einer Tiefe von 0,02–0,05 m entdeckte intensiv schwarze Grube, heller am Grubenrand. Alle Gegenstände wurden in schwarzer Erde gefunden.

Inventar (MAEŁ III-1954/72): 1) Eisenfibel mit einer auf dicken Draht gewickelten Spiralrolle, Var. A, L. 9,5 cm; 2) Eisenmesser, L. 20 cm; 2) durchgebrannter Tonklumpen mit sandiger Beimischung, bräunlichziegelfarbig 9×8×6 cm; 3) Stein, rosa Quarzit mit geglätttem Oberflächenteil, 3,6×1,5×4,2 cm; 4) bräunliches Gefäß mit glatter Oberfläche H. 14,3 cm; 5) eines hellbräunlichen Gefäßes mit glatter Oberfläche, mit schwarzen Flecken, unter dem Gefäßrand zwei verjüngte Henkel, H. 19 cm; Die Gefäße 4, 5 mit verdickten, facettierten Rändern; 6) ca. 40 geglättete Gefäßfragmente; 7) geringe Menge durchgebrannter Knochen.

Datierung: A₁

Grab 155 (zerstört) Q 192

Dm. 0,65×0,9 m, T. 1 m. In einer Tiefe von 0,04 m entdeckte Grube. Die Grubenfüllung intensiv schwarz, vermischt mit dem Sand und Humus, im W-Teil grauer Sand.

Inventar (MAEŁ III-1954/73): 1) 5 Gefäßfragmente, darunter 1 Gefäßrand und durchgebrannte Scherben; 2) geringe Menge stark durchgebrannter Knochen.

Datierung: römische Kaiserzeit

Grab 156 (Brandgrabengrab) Q 194, Taf. 61

Dm. 0,95×1,27 m, T. 0,57 m. In einer Tiefe von 0,25 m entdeckte intensiv schwarze Grube. *I. Knochen eines Individuums: Alter und Geschlecht unbestimmt.*

Inventar (MAEŁ III-1954/74): 1) Eisenmesserschneide, L. 9 cm; 2) Fragm. eines grauziegelfarbenen Gefäßes mit rauher Oberfläche und abgebrochenem Henkel, H. 4 cm; 3) Fragm. eines grauen Gefäßes mit rauher Oberfläche. Der Ton mit geringer weißer Beimischung, H. 3 cm; 4) Fragm. eines ziegelfarbenen Gefäßes mit rauher Oberfläche und abgebrochenem Henkel, H. 5,5 cm; 5) Unterteil eines bräunlichziegelfarbenen Gefäßes mit glatter Oberfläche, H. 4 cm; 6) Fragm. eines ziegelfarbenen Gefäßes mit glatter Oberfläche, mit zwei Henkeln am Gefäßrand, am Bauch absichtlich geprägtes Loch, H. 5,8 cm; 7) ca. 40 kleine Fragm. der Gefäßböden. Die Gefäße 2, 4, 6 mit verdickten, facettierten Rändern; 8) geringe Menge durchgebrannter Knochen.

Datierung: A₂

Grab 157 (Brandgrabengrab, im oberen Teil beschädigt) Q 194, Taf. 61

Dm. 1,13×1,45 m, T. 0,44 m im S-Teil T. 0,59 cm. In einer Tiefe von 0,24 m entdeckte Grube. Das Zentrum der Grube intensiv schwarz mit Keramikscherben und kleinen durchgebrannten Knochenstücken. Rund um die schwarze Erde und am Grabenboden – grau.

Inventar (MAEŁ III-1954/75): 1) Fragm. eines ziegelfarbigbräunlichen Gefäßes mit glatter Oberfläche, H. 4 cm; 2) Fragm. eines ziegelfarbenen Gefäßes mit rauher Oberfläche, H. 2,5 cm; 3) 38 kleine Gefäßscherben; 4) kleine, vereinzelte durchgebrannte Knochenstücke.

Datierung: A₂

Grab 158 (Brandgrabengrab, von einer Seite beschädigt durch einen zeitgenössischen Einschnittsgraben, von anderer Seite durch den Grab 162) Q 194, Taf. 62

Dm. 0,5×0,9 m, T. 0,65 m. In einer Tiefe von 0,34 m entdeckte schwarze Grube.

Inventar (MAEŁ III-1954/76): 1) Fragm. einer Eisenfibel – Spiralrolle mit einem Bügelteil und Nadelbruchstück, Var. D/E, L. 4,2 cm, 2,5 cm; 2) Fragm. eines ziegelfarbenen, verzierten Gefäßes mit glatter Oberfläche, H. 6,3 cm; 3) Fragm. eines graubräunlichen Gefäßes mit glatter Oberfläche, H. 2,5 cm; 4) Fragm. eines ziegelfarbenen Gefäßes mit rauher Oberfläche und abgebrochenem Henkel, H. 2,6 cm; 5) Fragm. einer ziegelfarbenen Schüssel mit glatter Oberfläche, H. 6,3 cm; 6) Fragm. eines ziegelfarbenen Gefäßes mit rauher Oberfläche, H. 5,6 cm. Die Gefäße 4–7 mit verdickten, facettierten Rändern; 7) geringe Menge durchgebrannter Knochen.

Datierung: A₂

Grab 159 (Brandschüttungsgrab) Q 194, Taf. 61

Dm. 0,45×0,5 m, T. 0,72 m. In einer Tiefe von 0,42 m entdeckte graubräunliche Grube. Die Urne befand sich in einer Tiefe von 0,45 m – der Rand, 0,68 m – der Boden. Von der S-Seite, neben der Urne (6) lagen: ein Messer (1), zwei Lanzenspitzen (2, 3) und eine Schnalle (4). In der Urne, außer Knochen wurden zwei Gefäßfragmente (5) mit Rädchenverzierung gefunden. *I. Knochen eines Individuums: Juvenis (ca. 18–20 Jahre alt), männlich(?)*.

Inventar (MAEŁ III-1954/77): 1) Eisenmesser, L. 11,5 cm; 2) Eisenlanzenspitze, beschädigt, Typ PK VI.1, L. 22,8 cm; 3) beschädigte Eisenlanzenspitze, Typ PK IV, L. 19 cm; 4) kreisförmige Eisenschnalle, festgeklebt an der Tülle der Lanzenspitze, Typ M-L C 13, Dm. 4,5 cm; 5) 2 Fragm. bräunlichschwarzen Gefäßes mit glatter Oberfläche, mit Rädchenverzierung, H. 6,6 cm, 2,7 cm; 6) Schwarze Urne mit glatter Oberfläche, H. 19 cm; 7) durchgebrannte Knochen aus der Urne und Grube.

Datierung: B_{1b}

Grab 160 (Brandgrabengrab) Q 194 und 195, Taf. 62

Dm. 0,7×1,17 m, T. 0,55 m. In einer Tiefe von 0,28 m entdeckte intensiv schwarze Grube. In einer Tiefe von 0,18 und 0,2 m lagen zwei ziemlich große Steine.

Inventar (MAEŁ III-1954/78): 1) Fragm. einer ziegelfarbigbräunlichen Schüssel mit glatter Oberfläche, H. 5,2 cm; 2) Fragm. eines ziegelfarbigbräunlichen Gefäßes mit rau-

her Oberfläche, H. 7 cm; 3) Fragm. eines ziegelfarbig-bräunlicher Gefäßes mit glatter Oberfläche, verziert mit fein eingeritztem Ornament, H. 5 cm; 4) großer Fragment eines bräunlichen, tiefen Schalengefäßes mit glatter Oberfläche, H. 4,3 cm; 5) Fragm. eines grauen Gefäßes mit rauher Oberfläche, H. 2,3 cm. Die Gefäße 2, 3, 5 mit verdickten, facettierten Rändern; 6) geringe Menge durchgebrannter Knochen.

Datierung: A₂

Grab 161 (Brandgrabengrab) Q 194, Taf. 63

Dm. 0,52×0,62 m, T. 0,5 m. In einer Tiefe von 0,3 m entdeckte schwarze Grube. Auf der Grubenoberfläche lagen zwei Bruchstücke einer drahtförmigen Eisenfibel (1). In der Grube befanden sich Fragm. nur eines Gefäßes (2) und vereinzelte durchgebrannte Knochen.

Inventar (MAEŁ III-1954/79): 1) 2 Fragm. einer Eisenfibel, Var. C, L. ca. 6 cm; 2) glatte, bräunliche Tasse mit dunklen Flecken, verziert H. 10,3 cm; 3) geringe Menge durchgebrannter Knochen.

Datierung: A₁

Grab 162 (Urnengrab, im oberen Teil beschädigt durch einen Einschnittsgraben) Q 194, Taf. 62

Dm. 0,5 m, T. 0,74 m. In einer Tiefe von 0,34 m entdeckte bräunlichgraue Grube. Auf dem Boden der Grube stand beschädigte Urne. Darunter wurden 2 Keramikfragmente, ein Bronzeklumpen und Spuren von Bronze gefunden.

Inventar (MAEŁ III-1954/80): 1) 2 kleine verschmolzene Bronzeklumpen; 2) Unterteil einer geglätteten, bräunlichen Urne mit grauen Flecken. Ein bei dem Boden geprägtes Loch, H. 21–22 cm; 3) Flecken von Bronzeatina; 4) 6 Fragm. durchgebrannter Gefäße; 5) geringe Menge stark durchgebrannter Knochen (aus der Urne).

Datierung: B₁

Grab 163 (Brandgrabengrab) Q 195, Taf. 63

Dm. 0,7×1,02 m, T. 0,56 m. In einer Tiefe von 0,27 m entdeckte intensiv schwarze Grube, an den Rändern und am Boden heller. Keramikscherben wurden größtenteils in der schwarzen Erde gefunden. *I. Knochen eines Individuums: Adultus/Maturus (ca. 30–35 Jahre alt), männlich(?)*.

Inventar (MAEŁ III-1954/81): 1) Fragm. eines großen Eisenpfriemes, L. 8,3 cm; 2) beschädigtes Eisenmesser, L. 9,5 cm; 3) Fragm. eines zylinderförmigen, bräunlichen Gefäßes mit glatter Oberfläche, verziert mit fein eingeritztem Ornament, eingedrückter Boden, H. 5 cm; 4) Fragm. eines ziegelfarbigen Gefäßes mit glatter Oberfläche und mit einem Henkel, H. 8 cm; 5) Fragm. eines ziegelfarbig-bräunlichen Gefäßes mit glatter Oberfläche, H. 3,2 cm; 6) Fragm. eines graubräunlichen Gefäßes mit glatter Oberfläche, H. 3,8 cm; 7) Fragm. eines ziegelfarbig-bräunlichen Gefäßes mit glatter Oberfläche, H. 5,3 cm; 8) Fragm. eines ziegelfarbig-bräun-

lichen, sehr geglätteten Gefäßes, H. 4,5 cm; 9) Unterteil eines ziegelfarbig-bräunlichen Gefäßes mit glatter Oberfläche und schwarzen Flecken, H. 2,6 cm; 10) Fragm. eines ziegelfarbig-schwarzen Gefäßes mit glatter Oberfläche, H. 9 cm; 11) Fragm. eines ziegelfarbig-bräunlichen Gefäßes mit glatter Oberfläche und schwarzen Flecken, H. 3 cm. Die Gefäße 3–8, 10, 11 mit verdickten, facettierten Rändern; 12) Ziemlich große Menge durchgebrannter Knochen.

Datierung: A₂

Grab 164 (Brandgrabengrab) Q 195, Taf. 64

Dm. 0,54×0,65 m, T. 0,5 m. In einer Tiefe von 0,28 m entdeckte intensiv schwarze Grube. Der Boden mit irregulärem Umriß.

Inventar (MAEŁ III-1954/82): 1) eine bräunliche, glatte Tasse mit verjüngtem Henkel, H. 7,3 cm; 2) 17 kleine Gefäßscherben, darunter Fragm. eines verdickten, facettierten Randes; 3) einige kleine, durchgebrannte Knochenstücke.

Datierung: A₂

Grab 165 (Brandgrabengrab) Q 195 und 196, Taf. 64

Dm. 0,9×1,05 m, T. 0,63 m. In einer Tiefe von 0,28 m entdeckte intensiv schwarze Grube. Im S-Teil, in einer Tiefe von 0,3 m lag ein aufgesprungenes Gefäß (5), mit dem Boden nach oben, daneben lagen Gefäßscherben (6, 7). Im N-Teil befanden sich 2 Fragm. einer Eisenfibel (1), in einer Tiefe von 0,27 m.

Inventar (MAEŁ III-1954/83): 1) Spiralrolle und Bügefragmente einer Eisenfibel, Var. B, L. 1,3 cm und 4 cm; 2) Ober- und Unterteil eines sehr geglätteten Gefäßes mit ziegelfarbig-bräunlicher Oberfläche und schwarzen Flecken, verziert mit fein eingeritztem Ornament, H. 12 cm; 3) Fragm. einer bräunlichen Schüssel mit rauher Oberfläche und einem Teil absichtlich geprägtes Loches, H. 5,3 cm; 4) Unterteil eines bräunlich-grauen Gefäßes mit rauher Oberfläche, der Ton mit grober Beimischung, H. 13,5 cm; 5) glattes, bräunliches Gefäß mit schmalem Henkel, H. 13,5 cm; 6) bräunliche Tasse mit glatter Oberfläche und verjüngtem Henkel, H. 8,7 cm; 7) bauchiges, bräunliches Gefäß mit glatter Oberfläche, an manchen Stellen dunkelbräunlich, H. 23,5 cm; 8) geringe Menge durchgebrannter Knochen.

Datierung: A₁

Grab 166 (Brandgrabengrab, im oberen Teil zerstört) Q 194 und 195, Taf. 63

Dm. 0,35×0,4 m, T. 0,6 m. In einer Tiefe von 0,41 m entdeckte schwarze Grube. In der Grube wurden nur Fragm. einer Tasse (1) und durchgebrannte Knochen gefunden.

Inventar (MAEŁ II-1954/84): 1) graubräunliche Tasse mit glatter Oberfläche, mit dunkleren und helleren Flecken und verjüngtem Henkel, H. 7,6 cm; 2) stark durchgebrannte vereinzelte Knochen.

Datierung: A₂

Grab 167 (Brandgrabengrab) Q 196, Taf. 63

Dm. 0,45 m, T. 0,73 m. In einer Tiefe von 0,58 m entdeckte Grube, schwarz im mittleren Teil und heller an Rändern und am Boden. In dem Grab befanden sich ausschließlic Keramikkfragmente. Durchgebrannte Knochen wurden neben dem Grab gefunden.

Inventar (MAEL III-1954/85): 1) Fragm. einer bräunlichen, glatten Tasse mit einem Teil absichtlich geprägten Loches, H. 10 cm; 2) ca. 20 Fragm. glatter Gefäße.

Datierung: A₂

Grab 168 (Urnengrab, überschüttet mit Scheiterhaufenresten) Q 198, Taf. 65

Dm. 0,56 × 0,62 m, T. 0,65 m. In einer Tiefe von 0,2 m entdeckte graue Grube. Der Urnenrand (11) befand sich in einer Tiefe von 0,4 m. Von der W-Seite lag auf der Urne ein Gefäß (12), in dem sich ein Spinnwirtel (4) befand. Östlich von der Urne lagen durchgebrannte Gefäße (6, 8) und nicht verbrannte Gefäße (5, 7) und darunter Bruchstücke bräunlichgrauen und bräunlichen Glases (2). Auf den Knochen, in der Urne, lagen ein kleiner Becher (9), Gefäßfragmente (13) und zwei durchgebrannte Keramikscherben. Über den durchgebrannten Gefäßen, in einer Tiefe von 0,37 m wurde Oberteil einer Bronzenadel (3) gefunden. Die Knochen in der Urne waren leicht verbrannt und sind in großen Stücken erhalten geblieben. *I. Knochen eines Individuums: Adultus (ca. 25 Jahre alt), männlich. II. 3 Knochen eines großen Säugers (jugendliches Individuum).*

Inventar (MAEL III-1954/86): 1, 2) Bruchstücke verschmolzenen, bräunlichgrauen (1) und bräunlichen (2) Glases, L. 2 cm, 5,5 cm; 3) Oberteil einer Bronzenadel, L. 2,1 cm; 4) stark durchgebrannter, grauer Spinnwirtel, Dm. 4,8 cm; 5) Unterteil eines bräunlichgrauen Gefäßes mit glatter Oberfläche und beschädigtem Boden, H. ca. 5 cm; 6) stark durchgebranntes und deformiertes Gefäß, verziert mit senkrechten Rillen, H. ca. 10 cm; 7) glattes, bräunliches Gefäß, H. 9,5 cm; 8) leicht verbranntes, bräunliches Gefäß, an manchen Stellen grau, H. 10 cm; 9) leicht durchgebranntes, graues Gefäß, H. 7,5 cm; 10) ein von einer Seite stark durchgebranntes Gefäß, grau und graubräunlich, H. ca. 12 cm; 11) beiderseitig geglättete und geschwärzte Urne, H. 23,6 cm; 12) bräunlichgraues Gefäß, durchgebrannt und deformiert von einer Seite, H. 15 cm; 13) Oberteil eines ziegelfarbigbräunlichen Gefäßes mit glatter Oberfläche, verziert auf dem Bauch, H. 13 cm; 14) 2 Fragm. durchgebrannten Gefäßes mit einem Henkel; 15) große Menge durchgebrannter Knochen in großen Stücken.

Datierung: B₂

Grab 169 (Brandgrabengrab(?), im großen Grad zerstört durch Baumstämme) Q 199, Taf. 65

Dm. 0,7 × 0,73 m, T. 0,73 m. Der nicht zerstörte Teil war schwarz, der Rest war hellgrau. Die Grube war irregulär.

Inventar (MAEL III-1954/87): 1) Oberteil eines bräunlichgrauen Gefäßes mit glatter Oberfläche, H. 3,6 cm; 2) Oberteil eines scheibengedrehten, dunkelgrauen Gefäßes mit rauher Oberfläche, H. 3,3 cm; 3) 6 stark durchgebrannte Gefäßscherben; 4) geringe Menge stark durchgebrannter Knochen.

Datierung: C

Grab 170 (Urnengrab) Q 205, Taf. 64

Dm. 0,47 × 0,52 m, T. 0,39 m. In einer Tiefe von 0,17–0,2 m entdeckte hellgraue Grube. Im O-Teil befand sich ein Gefäß (3) und im Zentrum der Grube wurden drei Gefäße (4, 5, 6) über der Urne (7) gefunden. Im Gefäß (5) befand sich kleines Gefäß (2). Außer Knochen lagen in der Urne ein Gefäß (4) und Glasscherben (1).

Inventar (MAEL III-1954/88): 1) Fragm. zerbröckelter Perle aus blauem Glas, L. 0,6 cm; 2) glattes, graubräunliches Gefäß, H. 3,9 cm; 3) graubräunliches, leicht durchgebranntes Gefäß mit rauher Oberfläche, H. 7 cm; 4) graubräunliche Tasse, H. 4,7 cm; 5) bräunlichgraue Tasse mit rauher Oberfläche, H. 8,6 cm; 6) glattes, bräunlichziegelfarbiges Gefäß, H. 7,6 cm; 7) beiderseitig geglättete und geschwärzte Urne mit kugelförmigem Bauch und kurzem, zylinderförmigem Hals, H. 13,2 cm; 8) geringe Menge stark durchgebrannter Knochen.

Datierung: B_{2a}

Grab 171 (Brandgrabengrab, im oberen Teil zerstört) Q 211, Taf. 65

Dm. 0,7 × 1,05 m, T. 0,75 m. In einer Tiefe von 0,56 m entdeckte bräunliche Grube. Im S- und O-Teil schmale Schicht schwarzer Erde bis zum Grubenboden mit durchgebrannten Knochen. *I. Knochen eines Individuums: Alter und Geschlecht unbestimmt. II. 2 Schweineknochen(?), 1 unbestimmte Knochen.*

Inventar (MAEL III-1955/2): 1) 10 kleine verschmolzen Bronzeklumpen, L. 0,5–1,2 cm; 2) Fragm. einer stark durchgebrannten, grauen Tasse, verziert auf der ganzen Oberfläche mit eingeritztem Ornament, H. 4,5 cm; 3) Fragm. eines glatten, graubräunlichen Gefäßes, H. 3,5 cm; 4) ca. 20 Fragm. stark durchgebrannter und deformierter Gefäße; 5) geringe Menge leicht durchgebrannter Knochen.

Datierung: römische Kaiserzeit

Grab 172 (Urnengrab, im oberen Teil beschädigt) Q 224, Taf. 66

In einer Tiefe von 0,15 m befand sich eine Urne mit zerstörtem Rand (7). Um die Urne herum lagen Gefäßfragmente (5) und durchgebrannte Knochen. Der Urnenboden befand sich in einer Tiefe von 0,45 m. In der Urne wurden Gefäßfragmente (2–4, 6) und Fragm. eines Kammes (1) gefunden. *I. Knochen eines Individuums: Adultus (ca. 25 Jahre alt), weiblich(?). II. 2 Schafsknochen, 3 Viehknochen (jugendliches Individuum).*

Inventar (MAEŁ III-1955/3): 1) durchgebranntes Knochenplättchen mit durch Niete gebildeten Löchern – Fragm. eines Kammes, Typ Thomas I, L. 1,8 cm; 2) Oberteil eines graubräunlichen, glatten Gefäßes, H. 5 cm; 3) Oberteil eines ziegelfarbenen, glatten Gefäßes mit grauer Glasur, H. 4,4 cm; 4) Oberteil eines glatten, bräunlichen Gefäßes, H. 5,8 cm; 5) Unterteil eines hellziegelfarbenen Gefäßes, drinnen grau mit einer verzierten Leiste, H. 3 cm; 6) Oberteil eines glatten, ziegelfarbenen Gefäßes mit rauhem Bauch, H. 6,3 cm; 7) beschädigte, graubräunliche Urne, rauh, erhalten H. 31 cm; 8) große Menge leicht durchgebrannter Knochen.

Datierung: B₂/C₁

Grab 173 (Urnengrab, im oberen Teil beschädigt) Q 226, Taf. 66

In einer Tiefe von 0,12–0,2 m befand sich der Urnenrand (8), um den herum Fragm. durchgebrannter Gefäße (4, 7) lagen. In der Urne befanden sich unverbrannte Gefäße (5, 6), Fragm. scheibengedrehter Gefäße (3), Spinnwirtel (2) und Messer (1). *I. Knochen eines Individuums: Adultus, weiblich(?). II. 11 Knochen eines großen Säugers, 1 Knochen eines kleinen Säugers, Knochen eines kleinen Säugers (Hase?).*

Inventar (MAEŁ III-1955/4): 1) Eisenmesser, L. 8,9 cm; 2) hellbräunlicher Spinnwirtel, leicht durchgebrannt, Dm. 3,6 cm; 3) Fragm. eines glatten, scheibengedrehten Gefäßes, graubräunlich, H. 9,5 cm; 4) stark durchgebranntes und deformiertes Gefäß, graubräunlich, H. 6 cm; 5) glattes, ziegelfarbiges Gefäß, H. 11,2 cm; 6) glattes, graubräunliches Gefäß, H. 9,7 cm; 7) stark durchgebrannte und deformierte Tasse, verziert, mit Kanalhenkel, H. ca. 14 cm; 8) bräunliche Urne, verziert mit senkrechten Rillen auf dem Bauch, H. 33 cm; 9) ca. 40 scheibengedrehte Gefäßfragmente, größtenteils durchgebrannt; 10) 4 Scherben eines dicken, rauhen Gefäßes; 11) große Menge durchgebrannter Knochen.

Datierung: B₂/C₁

Grab 174 (Brandschüttungsgrab, im oberen Teil beschädigt) Q 229, Taf. 68

Dm. 0,55 × 0,75 m, T. 0,38 m. In einer Tiefe von 0,05–0,08 m entdeckte graue Grube. Auf der Grubenfläche wurden einige zehn Keramikscherben und durchgebrannte Knochen gefunden. Fast in der Mitte der Grube lag eine Urne mit zerstörtem Rand (4). Daneben, in einer Tiefe von 0,06 m befand sich eine Lanzenspitze (1). Der Urnenboden im Sand, in einer Tiefe von 0,4 m. *I. Knochen eines Individuums: Alter und Geschlecht unbestimmt.*

Inventar (MAEŁ III-1955/5): 1) Eisenlanzenspitze, Typ PK VII.1, L. 19,6 cm; 2) Oberteil eines dunkelbräunlichen Gefäßes mit geglätteter Oberfläche, H. 3,3 cm; 3) Oberteil eines glatten, graubräunlichen Gefäßes, H. 3,7 cm; 4) hellbräunliche, rauhe Urne, beschädigt, erhaltene H. 29 cm; 5) beachtliche Menge durchgebrannter Knochen aus der

Urne und geringe Menge aus der Grube.

Datierung: B_{2b}

Grab 175 (Brandgrubengrab) Q 237, Taf. 67

Dm. 0,7 × 0,1 m, T. 0,7 m. In einer Tiefe von 0,13 m irreguläre Grube. Die obere Schicht hellbräunlich, darunter schwarz, mit Anhäufung von Holzkohle. Auf der Grubenfläche lagen Gegenstände aus Bronze (1–8), Fragm. durchgebrannter Gefäße, durchgebrannte Knochen und vereinzelte Holzkohlenstücke. In der Grube, hauptsächlich im unteren Teil neben Anhäufung von Holzkohle befanden sich Keramikfragmente mit verschiedenem Verbrennungsgrad. Vereinzelt durchgebrannte Knochen. *I. Knochen eines Individuums: Alter und Geschlecht unbestimmt. II. 9 Schweineknochen.*

Inventar (MAEŁ III-1955/6): 1, 2) verschmolzene Bronzeclumpen, L. 0,5 cm; 3, 4) hutförmige Köpfe der Bronzewecken, Dm. 1,4 cm und 1,6 cm; 5, 6) im Feuer verschmolzene Fragm. unbestimmbarer Bronzegegenstände, L. 2 cm und 2,1 cm; 7) Bruchstück eines Bronzebandes, L. ca. 4 cm; 8) Bronzewecke, L. 2,8 cm; 9) Fragm. eines glatten, bräunlichgrauen Gefäßes, verziert, H. 2,8 cm; 10) graubräunliches Schalengefäß mit glatter Oberfläche, leicht durchgebrannt, H. 4,2 cm; 11) Fragm. einer grauen Tasse, mit verschiedenem Verbrennungsgrad, H. 4,4 cm; 12) Unterteil eines graubräunlichen, glatten Gefäßes, H. 4 cm; 13) Unterteil eines bräunlichgrauen, leicht durchgebrannten Gefäßes, H. 3 cm; 14) Unterteil eines grauen Gefäßes, äußere Seite durchgebrannt, H. 4,3 cm; 15) Unterteil eines bräunlichen Gefäßes, leicht durchgebrannt, H. 3 cm; 16) Fragm. eines bräunlichgrauen Gefäßes mit verschiedenem Verbrennungsgrad, H. ca. 5 cm; 17) Oberteil eines ziegelfarbenen, glatten Gefäßes H. 7,6 cm; 18) Oberteil eines grauen, stark durchgebrannten Gefäßes, H. 5,5 cm; 19, 20, 23) Fragm. glatter, grauer Gefäße mit verschiedenem Verbrennungsgrad, H. 5,3 cm, 6 cm und 6,5 cm; 21) Fragm. eines graubräunlichen, leicht durchgebrannten Gefäßes, H. 4 cm; 22) Fragm. eines ziegelfarbenen, glatten Gefäßes mit grauen Flecken, H. 7,8 cm; 24) Fragm. eines glatten, bräunlichen Gefäßes, H. 3,7 cm; 25) Fragm. eines glatten, ziegelfarbenen Gefäßes mit einem Henkelteil, H. 3,7 cm; 26) Fragm. einer ziegelfarbigbräunlichen, verzierten Tasse, teilweise durchgebrannt, H. 8 cm; 27) Fragm. einer bräunlichen Tasse mit verschiedenem Verbrennungsgrad, der Ton brüchig, mit grober Beimischung, H. ca. 9 cm; 28) Fragm. eines ziegelfarbenen Gefäßes, beim Rand glatt, mit rauhem Bauch, H. ca. 13 cm; 29) kleine, vereinzelte, durchgebrannte Knochenstücke.

Datierung: B₂

Grab 176 (Brandgrubengrab(?), größtenteils zerstört) Q 236, Taf. 68

Dm. 0,35 × 0,4 m, T. 0,18 m. In einer Tiefe von 0,06–0,08 m

entdeckte dunkelbräunliche Grube, im W-Teil hellgrau. Auf der Grubenfläche wurde eine Anhäufung von Keramikscherben entdeckt und 0,06 m südlich von der Grube, im Sand, befand sich ein Spinnwirtel (1). Im Grab wurden keine Knochen gefunden.

Inventar (MAEŁ III-1955/7): 1) flacher, grauer Spinnwirtel, von einer Seite durchgebrannt, Dm. 4,2 cm; 2) Fragm. eines glatten, ziegelfarbigbräunlichen Gefäßes, verziert mit Grübchen, H. ca. 14 cm; 3) Fragm. eines ziegelfarbigen, glatten Gefäßes, drinnen grau, H. 5,5 cm; 4) Fragm. eines graubräunlichen Gefäßes mit rauher Oberfläche, H. 8,5 cm; 5) Fragm. eines grau ziegelfarbigen Gefäßes, leicht durchgebrannt, H. ca. 15 cm.

Datierung: B₂

Grab 177 (Brandgrubengrab, im großen Teil zerstört) Q 236, Taf. 68

Dm. 0,4 m, T. 0,34 m. In einer Tiefe von 0,15 m entdeckte dunkelbräunliche Grube mit Keramikscherben und vereinzelt durchgebrannten Knochen. *I. Knochen eines Individuums: Alter und Geschlecht unbestimmt.*

Inventar (MAEŁ III-1955/8): 1, 2) 3 Bruchstücke eines Eisenbeschlages mit Löchern, L. 3,3 cm, 2 cm und 1,4 cm; 3) Fragm. eines hellbräunlichen, geglätteten Gefäßes, H. 3,8 cm; 4) Unterteil eines graubräunlichen Gefäßes, verziert mit fingernagelförmigen Grübchen, H. 6 cm; 5) ca. 30 durchgebrannte Gefäßscherben, die aus drei oder vier durchgebrannten Gefäßen stammen; 6) vereinzelt durchgebrannte Knochen.

Datierung: B₂

Grab 178 (Brandgrubengrab, im großen Grad zerstört) Q 235, Taf. 68

Dm. 0,56 × 0,63 m, T. 0,57 m. In einer Tiefe von 0,22 m entdeckte hellgraue Grube. *I. Knochen eines Individuums: Maturus (ca. 35–40 Jahre alt), weiblich(?)*.

Inventar (MAEŁ III-1955/9): 1) dunkelgrauer Tonspinnwirtel, teilweise durchgebrannt, Dm. 3,6 cm; 2) Fragm. eines scheibengedrehten, grauen Gefäßes mit glatter Oberfläche, H. 3,8 cm; 3) Fragm. eines stark durchgebrannten, grauen Gefäßes, verziert H. ca. 10 cm; 4) ca. 40 kleine Gefäßfragmente, größtenteils stark durchgebrannt; 5) geringe Menge durchgebrannter Knochen

Datierung: B₂/C₁

Grab 179 (Brandgrubengrab, fast völlig zerstört) Q 239, Taf. 69

Dm. 0,35 × 0,4 m, T. 0,42 m. Auf der Dünenfläche befand sich eine Keramikanhäufung, darunter, in einer Tiefe von 0,32 m, entdeckte man eine hellgraue Grube.

Inventar (MAEŁ III-1955/10): 1) kleiner, bräunlicher Tonspinnwirtel, Dm. 1,8 cm; 2) Fragm. eines grauen, durchgebrannten Gefäßes, verziert mit Grübchen in einem irregu-

lären Aufriß, H. 3 cm; 3) Oberteil einer durchgebrannten Tasse, verziert mit Rillenreihen, asymmetrischer Henkel, H. ca. 5,5 cm; 4) Fragm. eines grauen, durchgebrannten Gefäßes, mit Tannenverzierung und verziert mit den Reihen hängender Dreiecke, in den Dreiecken befanden sich kleine Dreiecke, H. 4,3 cm; 5) Unterteil eines glatten, ziegelfarbigen Gefäßes, leicht durchgebrannt, H. 6 cm; 6) Fragm. eines ziegelfarbigbräunlichen, leicht durchgebrannten Gefäßes, verziert mit senkrechten Rillen, H. ca. 12 cm; 7) vereinzelt durchgebrannte Knochen.

Datierung: B₂

Grab 180 (Brandschüttungsgrab, im oberen Teil zerstört) Q 240, Taf. 69

Dm. 0,55 × 0,95 m, T. 0,7 m. In einer Tiefe von 0,32 m entdeckte graue Grube. Die zerquetschte Urne befand sich im Zentrum des Grabes, in einer Tiefe von 0,3–0,48 m (10). Um die Urne herum lagen Fragm. der Eisengegenstände (1, 2) verschmolzene Bronze (3), Fragm. durchgebrannter Gefäße (5, 8) und ein nicht verbranntes Gefäß (9). In der Urne, außer Knochen, wurde ein Schlüssel (4) gefunden. Nicht weit entfernt von der Grube, von der O-Seite lagen verschiedene große Steine, in einer Tiefe von 0,12 m, 0,29 m und 0,41 m. Es ist unwahrscheinlich, daß sie zur Grubenfüllung gehörten. *I. Knochen eines Individuums: Adultus (25–30 Jahre alt), weiblich(?). II. 3 Knochen eines kleinen Säugers.*

Inventar (MAEŁ III-1955/11): 1) Eisenniet, L. 0,8 cm; 2) 2 Bruchstücke des Eisenblechs, L. 3,2 cm; 3) 2 verschmolzene Bronzeklumpen, L. 1,2 cm; 4) beschädigter Eisenschlüssel, L. 13,5 cm; 5) Fragm. eines bräunlichen, leicht durchgebrannten Gefäßes, H. 2,5 cm; 6) Fragm. eines glatten, bräunlichgrauen Gefäßes, manche Scherben stark durchgebrannt, H. 4,5 cm; 7) stark durchgebranntes und deformiertes graues Gefäß, H. ca. 8 cm; 8) Fragm. eines grau ziegelfarbigen, leicht durchgebrannten Gefäßes, H. 4,5 cm; 9) Fragm. einer durchgebrannten, graubräunlichen Tasse, verziert H. ca. 13 cm; 10) asymmetrische, bräunlichgraue Urne, glatter Oberteil, rauher Bauch, H. 30,5 cm; 11) geringe Menge kleiner Keramikfragmente; 12) große Menge durchgebrannter Knochen.

Datierung: B₂

Grab 181 (Brandgrubengrab, im oberen Teil zerstört) Q 240, Taf. 69

Dm. 0,45 × 0,5 m, T. 0,7 m. In einer Tiefe von 0,55 m entdeckte intensiv schwarze Grube. Man fand nur Fragm. eines Gefäßes (1) und einen Knochen.

Inventar (MAEŁ III-1955/12): 1) Fragm. eine grauen Tasse mit unebener Oberfläche, brüchiger Ton, H. ca. 11 cm. 2) 1 durchgebranntes Knochenstück.

Datierung: römische Kaiserzeit

Grab 182 (Urnengrab(?), zerstört) Q 245, Taf. 70

Dm. 0,45×0,5 m. In einer Tiefe von 0,3 m befand sich Scherbenanhäufung von einem Gefäß (1). Die hellgraue Grube war sichtbar in einer Tiefe von 0,35 m, der Boden befand sich in einer Tiefe von 0,45 m. Vereinzelt durchgebrannte Knochen. *I. Knochen eines Individuums: Alter und Geschlecht unbestimmt.*

Inventar (MAEŁ III-1955/13): 1) Fragm. eines ziegelfarbig-bräunlichen, rauhen Gefäßes, drinnen grau, H. ca. 19,5 cm; 2) geringe Menge durchgebrannter Knochen.

Datierung: spätrömische Kaiserzeit

Grab 183 (Brandgrabengrab(?), im oberen Teil zerstört) Q 255, Taf. 70

Dm. 0,65×0,7 m, T. 0,31 m. In einer Tiefe von 0,04 m entdeckte hellgraue Grube.

Inventar (MAEŁ III-1955/14): 1) verzierter Bronzebeschlag mit einem Loch, L. 2,5 cm; 2) Unterteil eines ziegelfarbig-grauen Gefäßes, von außen durchgebrannt, H. 3,6 cm; 3, 4) Fragm. ziegelfarbiggrauer, glatter Gefäße mit verschiedenem Verbrennungsgrad, H. 4,2 cm, 10 cm; 5) Fragm. eines glatten, ziegelfarbiggrauen Gefäßes mit verschiedenem Verbrennungsgrad, mit Mäander verziert H. 8,5 cm; 6) geringe Menge durchgebrannter Knochen.

Datierung: B_{2a}

Grab 184 (Urnengrab, beschädigt durch einen morschen Baumstamm) Q 259, Taf. 70

Dm. 0,42×0,45 m, T. 0,42 m. In einer Tiefe von 0,27 m befand sich die Urne. In der Grube wurden keine Altsachen gefunden, es befanden sich dort nur Reste eines morschen Baumstammes und die Wurzeln, die die Urne beschädigt haben. *I. Knochen eines Kindes: Infans I (2–3 Jahre alt), Geschlecht unbestimmt. II. 5 Schweineknochen(?), 15 Viehknochen (jugendliches Individuum).*

Inventar (MAEŁ III-1955/15): 1) 2 Fragm. augenförmiger Bronzefibel, Typ AIII 53, L. ca. 6 cm; 2) eiserne Trompetenfibel mit Silberklumpen auf dem Bügel, Typ AIV 74, L. 4,4 cm; 3) eiserne Trompetenfibel mit abgebrochener Nadel und mit Buckelchen, Typ AIV 74, L. 4,7 cm; 4) beiderseitig geschwärzte und geglättete Urne, H. 16 cm; 5) große Menge stark durchgebrannter Knochen.

Datierung: B_{2a}

Grab 185 (Urnengrab, im oberen Teil beschädigt) Q 259, Taf. 70

In einer Tiefe von 0,32–0,36 m, im sauberen Sand, stand schräg eine Urne, in der sich außer Knochen noch zwei Eisenfibel (1, 2) befanden. Der Urnenboden in einer Tiefe von 0,43–0,47 m. *I. Knochen eines Kindes: Infans I (ca. 4–6 Jahre alt), Geschlecht unbestimmt.*

Inventar (MAEŁ III-1955/16): 1, 2) Fragm. 2 eiserner Trompetenfibeln, Typ AIV 74, L. 4,8 cm, 5 cm; 3) beiderseitig

geschwärzte und geglättete Urne, H. 11,8 cm; 4) geringe Menge durchgebrannter Knochen.

Datierung: B₁

Grab 186 (Brandgrabengrab, teilweise zerstört) Q 260, Taf. 71

Dm. 0,78×0,9 m, T. 0,93 m. In einer Tiefe von 0,41–0,43 m entdeckte graue Grube. Im SW-Teil der Grube war die Erde dunkler. Im ganzen Grab befanden sich vereinzelt durchgebrannte Knochen, Gefäßscherben (4–7) und Metallgegenstände (1–3).

Inventar (MAEŁ III-1955/17): 1) Eisenbeschlag mit einem Niet, stark von Korrosion angegriffen, L. 5,3 cm; 2) Bruchstück eines Eisenblechs, L. 2,8 cm; 3) Bruchstücke eines bronzenen Schildrandbeschlages, L. 5,8 cm und 1,8 cm; 4) Fragm. eines ziegelfarbigen, glatten Gefäßes, verziert H. 1,5 cm; 5) Fragm. eines bräunlichen, glatten Gefäßes mit verschiedenem Verbrennungsgrad, H. 4,3 cm; 6) Fragm. eines glatten, graubräunlichen Gefäßes, teilweise durchgebrannt, H. 5 cm; 7) Oberteil eines grauen, durchgebrannten Gefäßes, verziert H. ca. 6 cm; 8) geringe Menge durchgebrannter Knochen.

Datierung: B₂

Grab 187 (Urnengrab, im oberen Teil zerstört) Q 261, Taf. 70

Beschädigter Oberteil der Urne lag im sauberen Sand in einer Tiefe von 0,54 m bis 0,7 m. Das Unterteil war durch die Baumwurzeln zerstört. Durchgebrannte Knochen in großer Menge wurden in dem Gefäß und neben dem Gefäß gefunden. *I. Knochen eines Individuums: Adultus/Maturus (30–35 Jahre alt), männlich.*

Inventar (MAEŁ III-1955/18): 1) Fragm. eines kreisförmigen Eisengegenstandes – einer Schnalle(?), L. 2 cm; 2) beiderseitig geschwärzte und geglättete Urne (ohne Boden) erhaltene H. 18 cm; 3) große Menge leicht durchgebrannter Knochen in großen Stücken.

Datierung: B₂

Grab 188 (Brandgrabengrab, fast völlig zerstört) Q 265, Taf. 71

Dm. 0,2×0,35 m, T. 0,45 m. In einer Tiefe von 0,26 m entdeckte bräunlichgraue Grube.

Inventar (MAEŁ III-1955/19): 1) Eisennadel mit abgebrochenem Nadelohr, L. ca. 9 cm; 2) flacher Tonspinnwirtel, grau Dm. 4,7 cm; 3) 10 nicht charakteristische Gefäßscherben; 4) vereinzelt durchgebrannte Knochen.

Datierung: jüngere vorrömische Eisenzeit

Grab 189 (Brandgrabengrab, teilweise zerstört) Q 264, Taf. 71

Dm. 0,5×0,57 m, T. 0,6 m. In einer Tiefe von 0,4 m entdeckte hellgraue Grube.

Inventar (MAEŁ III-1955/20): 1) Fragm. eines glatten,

- bräunlichgrauen Gefäßes, leicht durchgebrannt, H. 4 cm;
- 2) Fragm. eines bräunlichen, glatten Gefäßes, H. 4,5 cm;
- 3) Fragm. eines glatten, grauen Gefäßes, verziert H. 4,3 cm;
- 4) Fragm. eines bräunlichen, glatten Gefäßes, H. 2,3 cm;
- 5) vereinzelte durchgebrannte Knochen.

Datierung: B₂

Grab 190 (Brandgrabengrab, fast völlig zerstört) Q 265, Taf. 71

Dm. 0,25 m, T. 0,5 m. In einer Tiefe von 0,39 m entdeckte bräunlichschwarze Grube.

Inventar (MAEŁ III-1955/21): 1) Oberteil eines bräunlichgrauen Gefäßes, leicht durchgebrannt, H. 5 cm; 2) einige kleine Scherben durchgebrannter Gefäße; 3) vereinzelte durchgebrannte Knochen.

Datierung: frühromische Kaiserzeit

Grab 191 (Brandgrabengrab, fast völlig zerstört) Q 267, Taf. 71

Dm. 0,58 × 0,72 m, T. 0,25 m. In einer Tiefe von 0,06 m entdeckte irreguläre, intensiv schwarze Grube, im N-Teil durch einen Einschnittsgraben beschädigt.

Inventar (MAEŁ III-1955/22): 1) Fragm. eines glatten, dunkelgrauen Gefäßes, H. 4,5 cm; 2) einige Stücke stark durchgebrannter Knochen.

Datierung: jüngere vorrömische Eisenzeit

Grab 192 (Urnengrab, im oberen Teil zerstört) Q 267, Taf. 71

Dm. 0,6 × 0,9 m, T. 0,45 m. In einer Tiefe von 0,19 m entdeckte graue Grube. Auf der Grubenoberfläche lagen große Gefäßfragmente, darunter eine Urne (3). Ihr Unterteil befand sich in einer Tiefe von 0,3 m im O-Teil der Grube.

Inventar (MAEŁ III-1955/23): 1) Fragm. eines bräunlichgrauen, glatten Gefäßes, verziert H. 6,5 cm; 2) Fragm. eines glatten, bräunlichgrauen Schalengefäßes mit verschiedenem Verbrennungsgrad, H. 5,5 cm; 3) beschädigte bräunlichschwarze Urne, verziert H. ca. 16 cm; 4) einige durchgebrannte Knochen.

Datierung: B₁

Grab 193 (Brandgrabengrab, im oberen Teil beschädigt) Q 268 und 269, Taf. 72

Dm. 0,55 × 0,95 m, T. 0,35 m. In einer Tiefe von 0,08–0,11 m entdeckte graue Grube, im SW-Teil intensiv schwarz.

Inventar (MAEŁ III-1955/24): 1) Fragm. eines glatten, ziegelfarbigbräunlichen Gefäßes, verziert H. 3,4 cm; 2) Fragm. eines ziegelfarbigen, sehr glatten Gefäßes, verziert H. 4,3 cm; 3) einige stark durchgebrannte Knochenstücke.

Datierung: jüngere vorrömische Eisenzeit

Grab 194 (Brandschüttungsgrab) Q 269, Taf. 72

Dm. 0,6 × 0,95 m, T. 0,58 m. In einer Tiefe von 0,08–0,11 m entdeckte dunkelgraue Grube mit einem dunkleren Fleck

im W-Teil. Die Urne (6) befand sich in einer Tiefe von 0,48–0,66 m, im Sand eingegraben. Über der Urne, in der dunkleren Erde, wurden eine Schnalle (3), Bruchstücke einer Nadel (4), Eisenstäbchen (5), Fragm. durchgebrannter Keramikgefäße und beachtliche Menge kleiner durchgebrannter Knochenstücke gefunden. Neben Knochen befanden sich in der Urne Bronzeklumpen und Klumpen unbestimmbarer Substanz. *I. Knochen eines Individuums: Alter und Geschlecht unbestimmt.*

Inventar (MAEŁ III-1955/25): 1) verschmolzene Bronzeklumpen, L. 0,9 cm; 2) Klumpen unbestimmbarer Substanz, L. 1,4 cm; 3) Eisenschnalle, ohne Dorn, Typ M-L D 1, Br. 2,8 cm; 4) gebrochene Eisennadel, L. 5,4 cm; 5) Eisenstäbchen, L. 4,6 cm; 6) asymmetrische, schwärzlichbräunliche Urne, verziert mit Strichen in einem irregulären Aufriß, H. 12,5–14,5 cm; 7) ca. 20 stark durchgebrannter und deformierter Gefäße; 8) große Menge durchgebrannter Knochen aus der Grube und Urne.

Datierung: B₂

Grab 195 (Brandgrabengrab, beschädigt durch die Baumwurzeln und im oberen Teil durch zerstreuen) Q 269, Taf. 71

Dm. 0,66 × 0,95 m, T. 0,42 m. In einer Tiefe von 0,02–0,06 m entdeckte intensiv schwarze Grube mit helleren Flecken im Zentrum und O-Teil. *I. Knochen eines Individuums: Alter und Geschlecht unbestimmt.*

Inventar (MAEŁ III-1955/26): 1) drahtförmige Eisenfibel, Var. B, L. 8 cm; 2) Teil eines ovalen Rollkiesels, von einer Seite geglättet, Br. 3,2 cm; 3) ziegelfarbiger, verzierter Gefäßhenkel, H. 5,5 cm; 4) Fragm. eines glatten, ziegelfarbigen Gefäßes, H. 1,8 cm; 5) Unterteil eines ziegelfarbigbräunlichen Gefäßes mit glatter Oberfläche, H. 3 cm; 6) Fragm. eines hellbräunlichen, glatten Gefäßes, H. 5,6 cm; 7) Fragm. eines glatten, bräunlichen Gefäßes, H. 2,6 cm; 8) Fragm. eines glatten, verzierten, ziegelfarbigen Gefäßes mit schwarzen Flecken, H. 8 cm. Die Gefäße 4, 6, 7 mit verdickten, facettierten Rändern; 9) geringe Menge stark durchgebrannter Knochen.

Datierung: A₁

Grab 196 (Brandgrabengrab, fast völlig zerstört) Q 269

Dm. 0,55 m, T. 0,3 m. In einer Tiefe von 0,04–0,06 m entdeckte graue Grube. Auf ihrer Oberfläche lagen Keramikfragmente und durchgebrannte Knochen.

Inventar (MAEŁ III-1955/27): 1) ca. 50 Gefäßfragmente, manche durchgebrannt, darunter 3 Randbruchstücke und 2 Fragm. verzierter Bäuche und fußförmiger Boden; 2) geringe Menge durchgebrannter Knochen.

Datierung: römische Kaiserzeit

Grab 197 (Brandschüttungsgrab) Q 269, Taf. 72

Dm. 0,7 × 0,8 m. In einer Tiefe von 0,08 m entdeckte graubräunliche Grube. Am Rande der Grube, im S-Teil befand sich Unterteil eines Gefäßes (14) und im Zent-

rum wurden Eisenblech (9), Beschläge (1–6), Schlüssel (7), Spinnwirtel (10) und verschmolzene Bronzeklumpen (8) gefunden. Die Urne lag im NW-Teil der Grube in einer Tiefe von 0,35 m. Neben Knochen fand man in der Urne Bruchstück eines Eisendrahtes. Der Boden in einer Tiefe von 0,55 m. *I. Knochen eines Individuums: Maturus (35–40 Jahre alt?), weiblich(?). II. 5 Knochen eines mittleren Säugers (Hase?, Hund?), 3 Vogelknochen (Tauben-Feldhuhn?).*

Inventar (MAEŁ III-1955/28): 1) beschädigter Eisenbeschlag, L. ca. 6 cm; 2) Bronzeblech mit einem Niet, L. 3,5 cm; 3–6) bandförmige Eisenbeschläge, zwei davon beschädigt L. 2,7 cm (3, 4), 3,3 cm (5), 2,5 cm (6); 7) 2 Teile eines Eisenschlüssels, L. 2,5 cm, 2 cm; 8) verschmolzene Bronzeklumpen, L. 1,5–3 cm; 9) Bronzeblech mit einem Loch, L. 4,7 cm; 10) durchgebrannter, grauer Tonspinnwirtel, Dm. 4–4,7 cm; 11) Fragm. eines durchgebrannten, grauen Gefäßes H. 5 cm; 12) glatte, ziegelfarbigbräunliche Urne, an manchen Stellen grau H. 19,5 cm; 13) Fragm. eines glatten, verzierten Gefäßes, bräunlichgrau, mit verschiedenem Verbrennungsgrad H. 6,8 cm; 14) Unterteil eines beiderseitig geschwärtzten und geglätteten Gefäßes H. 7 cm; 15) Fragm. eines bräunlichen glatten Tontellers Dm. 20 cm; 16) beachtliche Menge durchgebrannter Knochen.

Datierung: B₁/B₂

Grab 198 (Brandschüttungsgrab) Q 270, Taf. 73

Dm. 0,5 × 0,35 m, T. 0,49 m. In einer Tiefe von 0,2 m entdeckte bräunliche Grube. Im oberen Teil der Grube befanden sich zahlreiche durchgebrannte Knochen und Gefäßfragmente (7–13). Fast in der Mitte der Grube stand die Urne, in einer Tiefe von 0,31 m, in der sich 4 Fibeln (1–4) und 2 Spinnwirtel (5–6) befanden. Leicht durchgebrannte, anatomisch gelegte Knochen – ein Teil der Kalotte lag oben, lange Knochen lagen auf dem Boden. *I. Knochen eines Individuums: Maturus (35–40 Jahre alt), männlich.*

Inventar (MAEŁ III-1955/29): 1, 2) Eisenfibeln mit Silberklumpen auf dem Bügel und auf der Fibelsprosse, Typ AV s. 8 123, L. 3,3 cm, 3,2 cm; 3) beschädigte Eisenfibel mit der Fibelsprosse auf dem Kopf, Typ AV s. 8 124, L. 3 cm; 4) Eisenfibel mit plattenförmigem Kopf L. 2,7 cm, ähnlich zu der 11-Formserie aus der V Almgrengruppe; 5) kleiner, bräunlicher Tonspinnwirtel, Dm. 1,7 cm; 6) grauer Tonspinnwirtel, durchgebrannt und leicht deformiert, Dm. 3,8 cm; 7) Fragm. eines glatten, dunkelbräunlichen Gefäßes, von einer Seite durchgebrannt, H. 5,2 cm; 8) Unterteil eines hellbräunlichen Gefäßes, verziert, mit dunklen Flecken, H. 4,6 cm; 9) Fragm. eines ziegelfarbigbräunlichen, glatten Gefäßes, verziert H. 5,5 cm; 10) Oberteil eines hellbräunlichen, scheibengedrehten Gefäßes, H. 4,5 cm; 11) Fragm. eines glatten, bräunlichziegelfarbenen Gefäßes, H. 4 cm; 12) ziegelfarbiges Gefäß mit schwarzen Flecken, verziert, sehr glatt, von einer Seite durchgebrannt, H. 19,8 cm; 13) Fragm. eines hellbräunlichen, glatten Gefäßes, H. 3 cm;

14) beiderseitig geschwärtzte und geglättete Urne mit horizontaler Rille, H. 20 cm; 15) große Menge leicht durchgebrannter Knochen aus der Urne und Grube.

Datierung: B₂

Grab 199 (Brandgrabengrab, im oberen Teil zerstört und beschädigt durch den Grab 197) Q 269, Taf. 74

Dm. 0,65 × 0,7 m, T. 0,55 m. In einer Tiefe von 0,08 m graubräunliche Grube. Der Grab beinhaltete stark durchgebrannte Keramikscherben und kleine durchgebrannte Knochenstücke.

Inventar (MAEŁ III-1955/30): 1) Fragm. eines glatten, grauen Gefäßes mit verschiedenem Verbrennungsgrad, H. 5,6 cm; 2) Fragm. eines glatten, graubräunlichen Gefäßes mit verschiedenem Verbrennungsgrad, H. ca. 9 cm; 3) Fragm. eines stark durchgebrannten und deformierten, grauen Gefäßes mit einem Henkel, verziert H. ca. 7 cm; 4) vereinzelte kleine durchgebrannte Knochenstücke.

Datierung: B₁

Grab 200 (zerstört) Q 269, Taf. 74

Dm. 0,52 × 0,63 m, T. 0,58 m. In einer Tiefe von 0,15 m graubräunliche Grube mit Keramikscherben und vereinzelten durchgebrannten Knochen.

Inventar (MAEŁ III-1955/31): 1) Fragm. eines igelförmigen, bräunlichen Gefäßes, H. 2,9 cm; 2) 5 Fragm. eines beiderseitig geschwärtzten und geglätteten Gefäßes, verziert mit einem Mäander, H. 4 cm; 3) vereinzelte durchgebrannte Knochen in großen Stücken.

Datierung: B_{2b}

Grab 201 (Urnengrab, im oberen Teil beschädigt) Q 272, Taf. 73

In einer Tiefe von 0,02–0,03 m entdeckte Grube. Die Urne (13) lag in der Humusschicht, ihr Boden befand sich im Sand, in einer Tiefe von 0,42 m. In unmittelbarer Nähe wurden Fragm. anderer Gefäße und vereinzelte durchgebrannte Knochen entdeckt. Neben der Urne lagen: eine Kappe mit Nadel – Teil einer Eisenfibel (2), Messer (3), 2 Bronzeklumpen (4) und Schloßbeschlag (6). In der Urne außer Knochen befanden sich 2 Bronzeklumpen, gebogener Eisennagel (5) und ein Teil einer Eisenfibel – Kappe mit der Nadel (1). *I. Knochen eines Individuums: Adultus (25–30 Jahre alt), weiblich.*

Inventar (MAEŁ III-1955/32): 1, 2) 2 Kappen mit der Nadel von Eisenfibeln, L. 2,6 cm, 2,8 cm; 3) Eisenmesser, L. 8,2 cm; 4) 4 verschmolzene Bronzeklumpen, L. 0,4 cm, 1 cm; 5) Eisennagel, L. ca. 8 cm; 6) Eisenschloßbeschlag mit 4 Nietten, L. 9 cm; 7) Fragm. eines geschwärtzten, sehr glatten Gefäßes, H. 3,2 cm; 8) Fragm. eines glatten, ziegelfarbigbräunlichen Gefäßes, H. 2,5 cm; 9) Fragm. eines bräunlichen, drinnen schwarzen Gefäßes, verziert H. 4 cm; 10) hellbräunliche, rauhe Urne, bei den Rändern und am

Boden geglättet, H. 39 cm; 11) glatte, ziegelfarbigbräunliche Tasse mit bandförmigem Henkel, H. 10 cm; 12) Fragm. eines bräunlichen Gefäßes mit verschiedenem Verbrennungsgrad, H. 5 cm; 13) große Menge durchgebrannter Knochen aus der Urne und vereinzelt aus der Grube.

Datierung: B₂/C₁

Grab 202 (Urnengrab(?), fast völlig zerstört) Q 270

Dm. 0,28 × 0,4 m, T. 0,4 m. In einer Tiefe von 0,4 m entdeckte hellbräunliche Grube. Auf ihrer Oberfläche lagen einige Fragm. eines großen, nicht verbrannten Gefäßes mit rauher Oberfläche – eine Urne(?). In der Grube befanden sich vereinzelt Keramikscherben und einige durchgebrannte Knochen.

Inventar (MAEŁ III-1955/33): 1) 5 Fragm. eines dickwandigen, bräunlichen Gefäßes mit rauher Oberfläche, verziert mit flachen Grübchenreihen; 2) 10 kleine Gefäßfragmente mit glatter und rauher Oberfläche; 3) geringe Menge stark durchgebrannter Knochen.

Datierung: römische Kaiserzeit

Grab 203 (Urnengrab) Q 273, Taf. 75

Oberteil der Urne befand sich in der Humusschicht, in einer Tiefe von 0,08–0,09 m und der Boden stand im Sand, in einer Tiefe von 0,48 m. Neben der Urne, in einer Tiefe von 0,07 m entdeckte man Fragm. eines Schalengefäßes (7) und 15 cm von dem Gefäß lag ein Eisenniet (2), in einer Tiefe von 0,1 m. Neben der Urne wurde eine Eisennadel (1) gefunden. Über der Urne lagen einige zehn Keramikfragmente und einige durchgebrannte Knochenstücke. *I. Knochen eines Individuums: Alter und Geschlecht unbestimmt.*

Inventar (MAEŁ III-1955/34): 1) Eisennadel, an beiden Enden abgebrochen, L. 5,5 cm; 2) Kopf eines Eisennietes, Dm. 1,3 cm; 3) Fragm. eines ziegelfarbigen Gefäßes, verziert H. 3,5 cm; 4) Fragm. eines graubräunlichen Gefäßes mit rauher Oberfläche, verziert H. 3,3 cm; 5) Oberteil eines bräunlichgrauen, glatten Gefäßes, leicht durchgebrannt, H. 2,2 cm; 6) Fragm. eines glatten, bräunlichen Gefäßes, verziert H. 3,7 cm; 7) graues, rauhes Schalengefäß, durchgebrannt, brüchiger Ton mit Beimischung weißes Schotter, H. 6,6 cm; 8) Oberteil eines bräunlichgrauen, rauhen Gefäßes, H. 6 cm; 9) hellbräunliche Urne mit dunkleren Flecken, verziert mit fingernagelförmigen Grübchen auf dem Bauch; am Boden absichtlich geprägtes Loch, H. 40 cm; 10) große Menge durchgebrannter Knochen aus der Urne, vereinzelt aus der Grube.

Datierung: B₂/C₁

Grab 204 (fast völlig zerstört) Q 271, Taf. 74

Dm. 0,2 × 0,35 m. In einer Tiefe von 0,16–0,17 m, in der grauen Erde lagen Gefäßscherben und durchgebrannte Knochenstücke. Daneben, im Sand entdeckte man einen Teil eines Rasiermessers (1) und Unterteil eines Gefäßes (3).

Inventar (MAEŁ III-1955/35): 1) Teil der eisernen Rasiermesserschneide, L. 4,5 cm; 2) Fragm. eines glatten, bräunlichen Gefäßes, H. 4,2 cm; 3) Fragmente eines Gefäßes, verziert mit Streifen senkrechter Rillen, H. 4,5 cm; 4) Fragm. eines glatten, bräunlichen Schalengefäßes; 5) Fragm. eines rauhen Gefäßes; 6) vereinzelt durchgebrannte Knochen.

Datierung: frühromische Kaiserzeit

Grab 205 (fast völlig zerstört) Taf. 74

In einer Tiefe von 0,2 m befand sich Anhäufung großer Keramikfragmente, in hellgrauer Erde. Unter Gefäßscherben wurden einige durchgebrannte Knochenstücke gefunden.

Inventar (MAEŁ III-1955/36): 1) Fragm. eines durchgebrannten, verzierten Knochenbelags eines Kames, Typ Thomas I, L. 4 cm; 2) Fragm. eines hellbräunlichen Gefäßes, verziert mit fingernagelförmigen Grübchen, H. 4 cm; 3) Unterteil eines glatten, ziegelfarbigen Gefäßes, H. 3,2 cm; 4) Unterteil eines hellbräunlichen Gefäßes mit rauher Oberfläche, am Boden geglättet H. 3,2 cm; 5) Unterteil und große Fragm. eines Gefäßbauches mit rauher Oberfläche, am Boden geglättet, bräunlich, drinnen grau, H. 3,5 cm; 6) Unterteil eines ziegelfarbigbräunlichen Gefäßes, verziert mit Rillen, drinnen schwarz H. 3 cm; 7) Fragm. eines bräunlichen, glatten Gefäßes H. 4 cm; 8) kleine, vereinzelt durchgebrannter Gefäße; 9) vereinzelt stark durchgebrannte Knochen.

Datierung: spätrömische Kaiserzeit

Grab 206 (Urnengrab) Q 271, Taf. 75

Dm. 0,35 × 0,4 m, T. 0,63 m. In einer Tiefe von 0,35 m entdeckte Grube, grau im W-Teil, schwarz im O-Teil. In einer Tiefe von 0,47 m befand sich die Urne (5), in der man in einer Tiefe von 0,59 m eine Fibel (1) gefunden hat. Der Urnenboden befand sich in einer Tiefe von 0,61 m. Über und neben der Urne lagen vereinzelt Keramikscherben (2–4), 2 Fragm. einer Eisennadel und durchgebrannte Knochen. *I. Knochen eines Kindes: Infans I (ca. 3 Jahre alt), Geschlecht unbestimmt.*

Inventar (MAEŁ III-1955/37): 1) Bügel und zwei Eisennadelbruchstücke einer Eisenfibel, Typ AV s. 11, L. 2,7 cm; 2) Oberteil eines grauen, leicht durchgebrannten Gefäßes, H. 5 cm; 3) Fragm. eines durchgebrannten, grauen Gefäßes, verziert H. 7,6 cm; 4) Fragm. grauen, durchgebrannten Gefäßes, H. 7 cm.; 5) graubräunliche Urne, verziert auf dem Bauch und Rand geglättet; 6) geringe Menge durchgebrannter Knochen aus der Urne und Grube.

Datierung: B₂

Grab 207 (Urnengrab, fast völlig zerstört) Q 271, Taf. 75

Dm. 0,4 × 0,35 m, T. 0,56 m. In einer Tiefe von 0,36 m dunkelgraue Grube mit großen Gefäßfragmenten im Zentrum.

Inventar (MAEŁ III-1955/38): 1) Fragm. eines hellbräunlichen, rauhen Gefäßes, H. 10,3 cm; 2) Fragm. eines grauen,

glatten Gefäßes, leicht durchgebrannt, H. 3,3 cm; 3) Fragm. einer hellbräunlichen Urne, am Rand und drinnen schwarz, rauher Bauch, glatter Oberteil, H. 8,6 cm; 4) vereinzelte durchgebrannte Knochen.

Datierung: spätrömische Kaiserzeit

Grab 208 (Brandschüttungsgrab) Q 271, Taf. 76

Dm. 0,5 m, T. 0,6 m. In einer Tiefe von 0,32 m entdeckte Grube im N- und O-Teil bräunlich, im S-Teil schwarz. In einer Tiefe von 0,45 m, am Rande der Grube im N-Teil befand sich die Urne (13) daneben wurden von der S-Seite ein Messer (1), Feuerschlageisen (2), 2 Lanzen (3, 4) eine Schildbuckel (7) und Schildfessel (6) gefunden. Darunter lagen Fragm. eines verzierten Gefäßes (10) und anderer Gefäße (9, 11, 12, 14, 15). Über der Urne lagen Keramikfragmente, Eisennadel (5), und zahlreiche durchgebrannte Knochen. Zwischen der Knochen, in der Urne lag eine Knochennadel. Der Urnenboden lag im Sand, in einer Tiefe von 0,69 m. *I. Knochen eines Individuums: Adultus (ca. 25 Jahre alt), männlich.*

Inventar (MAEŁ III-1955/39): 1) Eisenmesser, L. 12 cm; 2) eisernes Feuerschlageisen, L. 6,3 cm; 3) Eisenlanzen mit nicht fertiggeschmeideter Tülle, Typ PK VI.1, L. 24,5 cm; 4) Eisenlanzenspitze, auf beiden Seiten Schneide verziert mit feinen Einschnitten, die eine Raute bildeten, Typ PK X, L. 15,5 cm; 5) Eisennadel, L. 9,2 cm; 6) Eisenschildfessel, Typ J 9, L. 22,5 cm; 7) eiserne Schildbuckel, beschädigt, mit Dorn, der mit einem Buckelchen endete, 2 Niete mit quadratischen Köpfen sind erhaltengeblieben, Typ J 7a, H. 16,5 cm; 8) Unterteil einer durchgebrannten Knochennadel, L. 2,6 cm; 9) Oberteil einer grauen, leicht durchgebrannten Amphore, H. 4 cm; 10) stark durchgebranntes und deformiertes graues Gefäß, verziert mit 3 verzierten Henkeln, H. 21,5 cm; 11) glattes Gefäß, hellbräunlich, von einer Seite durchgebrannt, H. 11 cm; 12) glattes Schalengefäß, ziegelfarbiggrau, von einer Seite durchgebrannt, H. 3,5 cm; 13) beiderseitig geschwärzte und geglättete Urne mit 3 Henkeln, verziert mit Mäandermotiv, H. 23,5 cm; 14, 15) glatten, graubräunlichen Gefäße, von einer Seite durchgebrannt, H. 14 cm, 13,8 cm; 16) große Menge leicht durchgebrannter Knochen.

Datierung: B_{2b}

Grab 209 (Urnengrab) Q 274, Taf. 75

Dm. 0,5 × 0,7 m, T. 0,71 m. In einer Tiefe von 0,38 m entdeckte graue Grube. In der Mitte der Grube, in einer Tiefe von 0,36 m entdeckte man den Boden einer Schüssel (1), die Urne (2) zugedeckt hat. Der Urnenboden befand sich in einer Tiefe von 0,65 m. Daneben, in der Grube wurden einige Knochen gefunden. *I. Knochen eines Individuums: Adultus (ca. 25–30 Jahre alt), weiblich(?).*

Inventar (MAEŁ II-H-1955/9): 1) glatte, bräunliche Schüssel mit einem kleinen, bandförmigen Henkel, H. 10 cm;

2) bräunliche Urne, an manchen Stellen schwärzlich, rauh, am Boden und am Rand geglättet, H. 24–25 cm; 3) beachtliche Menge durchgebrannter Knochen.

Datierung: HaD, Lausitzer Kultur

Grab 210 (Urnengrab, fast völlig zerstört) Q 271, Taf. 75

Dm. 0,37 × 0,5 m, T. 0,68 m. In einer Tiefe von 0,45 m graubräunliche Grube mit vereinzelten Gefäßscherben und Metallgegenständen (1–4). *I. Knochen eines Individuums: Alter und Geschlecht unbestimmt.*

Inventar (MAEŁ III-1955/40): 1) Bügel einer im Feuer verschmolzenen Bronzefibel(?), L. 3,7 cm; 2) rechteckige Eisenschnalle mit Gürtelbesatz mit 2 Nieten, Typ M-L G 18, Br. 3,7 cm; 3) Eisenschildfessel mit 3 Löchern auf dem ganz erhaltenen Plättchen, in der Mitte des Plättchens befanden sich Niete mit gewölbten Köpfen, Typ J 9, L. 17,3 cm; 4) Bruchstücke eines Eisenblechs – einer Schildbuckel(?); 5) ca. 20 Scherben eines großen, rauhen Gefäßes – die Urne(?); 6) 4 Scherben glatter Gefäße, 1 durchgebrannt; 7) geringe Menge durchgebrannter Knochen.

Datierung: B₂/C₁

Grab 211 (Tiergrab mit unbestimmter Datierung) Q274

Dm. 0,6 × 2,15 m. In einer Tiefe von 0,06–0,25 m, in der Grube wurden Reste eines kleinen Pferdes gefunden – Zähne und Fragm. langer Knochen. Einige kleine Scherben glatter Gefäße entdeckte man im Grab in der sekundären Lagerung.

Grab 212 (Urnengrab, mit Steinbeschlagn) Q 273, Taf. 77

Dm. 1 × 1,15 m. In einer Tiefe von 0,01–0,24 m entdeckte lose liegende Steine in zwei Anhäufungen innerhalb der dunkelbräunlichen Erde, auf der Fläche 1,8 × 2,1 m. Die zweite Schicht des Steinpflasters befand sich in einer Tiefe von 0,26–0,35 m. In der Grube, im W-Teil fand man eine zerbrochene Urne (6), die auf der dritten Schicht des Steinpflasters lag, am höchsten von allen Gefäßen. Neben der Urne befanden sich Gefäßscherben (10), die höchstwahrscheinlich die Urne zugedeckt haben. Unter Knochen fand man Fragm. eines Gegenstandes aus Bronzedraht (1). In einer Tiefe von 0,54–0,57 m, unter der dritten Schicht des Steinpflasters hatte die Grube Dm. 0,9 × 1 m, T. 0,92 m. Der Boden des Grabes war mit flachen Steinen ausgelegt auf denen 2 Urnen (7, 9) nebeneinander standen. Eine (9) war mit einem Deckel (3) zugedeckt. In der anderen Urne (7) befand sich eine Schüssel (4), die mit dem Boden nach oben lag. Nördlich von beiden Urnen, auf flachen Steinen standen zwei Kannen (2, 8), von denen die kleinere (2) mit dem Gefäßboden zugedeckt war. Die Seiten des Grabes waren mit Steinen umgeben, die auch die leere Fläche zwischen den Gefäßen ausfüllten. Es war ein Familiengrab, in dem zwei Urnen und Beigefäße in der richtigen Grabgrube standen, dagegen wurde die dritte Urne

(6), die sich höher und am Rande des Grabes befand, später hinzustellen und war abgegrenzt durch eine Steinempflasterungsschicht. *I. Knochen von zwei Individuen: Juvenis (14–16 Jahre alt), Geschlecht unbestimmt, und ein Kind, Infans I (ca. 3 Jahre alt), Geschlecht unbestimmt.*

Inventar (MAEŁ II-H-1955/10): 1) Fragm. eines Armbandes(?) aus Bronzedraht, L. 2,7 cm; 2) grauziegelfarbige Kanne mit glatter Oberfläche, H. 6,3 cm; 3) ziegelfarbigbräunlicher Tondeckel, H. 2,8 cm; 4) graubräunliche Schüssel mit unebener Oberfläche, H. 7 cm; 5) flache Schüssel mit glatter Oberfläche, hellbräunlich H. 3,3 cm; 6) Fragm. einer glatten, grauziegelfarbenen Urne, H. 9,3 cm; 7) Fragm. einer glatten, ziegelfarbenen Urne, verziert mit einer Grübchenreihe, H. 10 cm; 8) glatte, schwarze Kanne, am Rand bräunlich, der Henkel verziert mit drei Rillen, H. 15,2 cm; 9) glatte, ziegelfarbige Urne, am Rand schwärzlich, H. 25 cm; 10) asymmetrisches, grauziegelfarbiges Gefäß, verziert mit Rillen auf dem Bauch, H. 32–35 cm; 11) durchgebrannte Knochen aus drei Urnen.

Datierung: HaD, Pommersche Kultur

Grab 213 (Urnengrab, fast völlig zerstört) Q 274, Taf. 77

Dm. 0,75×0,8 m, T. 0,6 m. In einer Tiefe von 0,54 m graubräunliche Grube. In der Mitte der Grube entdeckte man Anhäufung durchgebrannter Knochen und Fragm. eines großen Gefäßes, Messer (1) und Dorn von einer Schildbuckel (2).

Inventar (MAEŁ III-1955/41): 1) Eisenmesser, L. 16 cm; 2) Dorn einer Schildbuckel, L. 7 cm; 3) 14 Scherben eines großen Gefäßes mit geglättetem Oberteil und rauhem Bauch, bräunlich, drinnen schwarz; 4) geringe Menge durchgebrannter Knochen.

Datierung: B₂

Grab 214 (Brandgrabengrab) Q 276, Taf. 77

Dm. 0,75 m, T. 0,38 m. In einer Tiefe von 0,08 m intensiv schwarze Grube.

Inventar (MAEŁ III-1955/42): 1) Bügel mit einer Nadel und drahtförmiger Spiralrolle einer Eisenfibel, Var. B, L. 7,3 cm, 0,7 cm; 2) Eisenpfriem von beiden Seiten beschädigt L. 7,3 cm; 3) Fragm. eines sichelförmigen Eisenmessers, der Griff endet mit einem Rädchen, L. 11,4 cm, 3,8 cm; 4) hellbräunliches glattes Gefäß mit zwei verjüngten Henkeln, H. 24,5 cm; 5) Verzierte Tasse, graubräunlich, glatt, H. 13,3 cm; 6) geringe Menge durchgebrannter Knochen.

Datierung: A₁

Grab 215 (Brandschüttungsgrab) Q 277, Taf. 78

Dm. 0,65×0,8 m, T. 0,38 m. In einer Tiefe von 0,06 m graue Grube. In einer Tiefe von 0,19 m lag durchgebrannter Spinnwirtel (21). In einer Tiefe von 0,23 m befand sich ein zweiter Spinnwirtel (20), der am Boden eines durchgebrannten Gefäßes (22) lag. Über der Urne, in einer Tiefe

von 0,21 m entdeckte man einen Beschlag (16). Die Urne (31) befand sich im NO-Teil, in einer Tiefe von 0,32 m. Über der Urne und am Boden, im SW-Teil der Grube war die Erde schwarz mit großer Menge nicht verbrannter und verbrannter Gefäßscherben. In W-Teil der Grube, unter Scherben nicht durchgebrannter Gefäße (28) kam Anhäufung von Vogelknochen (33) zum Vorschein. In der Urne, auf den Knochen lagen: eine Fibel (1), Fragm. eines Kammes (10), ein Schlüssel (15), Schloßbeschlag (18), Spirallrolle von einem Schloß (19) und Eisenbeschläge (12–14). Unter Knochen in der Urne wurden ein Beschlag (17), Fragm. einer Bronzefibel (3), Glasklumpen (6, 7), Bronzeklumpen (4), Bronzbeschlag (9) und Bruchstücke einer Knochnadel (11) gefunden. Auf dem Urnenboden lagen eine Fibel (2) und ein Messer (5). Die Knochen in der Urne in großen Stücken erhalten. Die Schädelknochen lagen im oberen Teil des Gefäßes. *I. Knochen eines Individuums (aus der Urne): Adultus (ca. 30 Jahre alt), männlich, Knochen eines Individuums (aus der Grube): Infans II (8–14 Jahre alt?), Geschlecht unbestimmt. II. 8 Schafknochen(?), 5 Knochen eines kleinen Säugers, 5 Viehknochen (eines erwachsenen Tieres).*

Inventar (MAEŁ III-1955/43): 1) Eisenfibel mit einem Bügel und Silberspuren, Typ AV s. 8 123, L. 3 cm; 2) Eisenfibel, beschädigt (die Nadel fehlt) mit der um den Bügelansatz umgelegten Sehne, Typ AV s. 9 146, L. 4 cm; 3) 2 Fragm. einer im Feuer deformierten Bronzefibel, Typ AV s. 9 146(?), L. ca. 4 cm; 4) 2 verschmolzene Bronzeklumpen, L. 2,5 cm, 1,6 cm; 5) Eisenmesser mit abgebrochener Schneide, L. 7 cm; 6) Klumpen grünes Glases, L. 1,3 cm; 7) 2 Klumpen dunkelblaues Glases, L. 2,5 cm, 2,1 cm; 8) Teil des Eisenbeschlages, L. 3,6 cm; 9) Beschlag aus einem Bronzeband mit zwei Bronzenieten, gebogen L. 3,5 cm; 10) Fragm. eines durchgebrannten, verzierten Kammes, Typ Thomas B, L. 7,3 cm; 11) 6 Bruchstücke einer durchgebrannten Knochnadel mit profiliertem Kopf, L. ca. 14,5 cm; 12–14, 16, 17) Eisenbeschläge aus zwei Bänder, verbunden mit zwei Nieten, L. 6 cm, 5,3 cm, 3,8 cm, 6,8 cm, 4,7 cm; 15) beschädigter Eisenschlüssel, L. 15,2 cm; 18) Eisenschloßbeschlag, L. 6,7 cm; 19) 2 Bruchstücke eisener Schloßspiralrolle, L. 3,5 cm, 1,2 cm; 20) graubräunlicher Tonspinnwirtel, von einer Seite durchgebrannt, Dm. 3,1–3,3 cm; 21) stark durchgebrannter und deformierter Tonspinnwirtel, Dm. 4,4 cm; 22) Unterteil eines glatten, grauen Gefäßes, H. 1,7 cm; 23) Fragm. eines von außen durchgebrannten, grauen Gefäßes, H. 5,6 cm; 24) Fragm. eines verzierten, glatten Gefäßes, bräunlichgrau mit verschiedenem Verbrennungsgrad, H. 7 cm; 25) Unterteil eines ziegelfarbenen, leicht durchgebrannten Gefäßes, H. 8 cm; 26) Fragm. eines verzierten Schalengefäßes, drinnen und am Boden stark durchgebrannt, H. 8,2 cm; 27) stark durchgebranntes und deformiertes Gefäß, verziert, bräunlichgrau H. ca. 11 cm; 28) Fragm. stark durchgebrannten Oberteils eines glatten,

bräunlichziegelfarbigen Gefäßes, H. ca. 9 cm; 29) asymmetrisches, hellbräunliches Gefäß, im oberen Teil glatt, rauher Bauch H. 20 cm; 30) stark durchgebranntes und deformiertes graues Gefäß, H. ca. 13 cm; 31) beiderseitig geglättete und geschwärzte Urne, H. 21,5 cm; 32) ca. 40 Fragm. stark durchgebrannter Gefäße, verschmolzen in formlose Klumpen; 33) große Menge durchgebrannter Vogelknochen; 34) große Menge durchgebrannter Knochen aus der Urne und Grube und 9 Glasklumpen, festgeklebt an einen durchgebrannten Knochen.

Datierung: B_{2b}

Grab 216 (Brandgrubengrab(?), fast völlig zerstört) Q 276, Taf. 79

Dm. 0,3 m, T. 0,17 m. In einer Tiefe von 0,1 m entdeckte graue Grube. Auf ihrer Oberfläche entdeckte man eine Schnalle (1), Bronzeklumpen (2) und einige Keramikscherben. Durchgebrannte Knochen fehlten. *II. Schaf/Ziegenknochen eines jugendlichen Individuums.*

Inventar (MAEŁ III-1955/44): 1) beschädigter Rahmen einer ovalen Eisenschnalle, Typ M-L D 1(?), L. 2,8 cm; 2) verschmolzener Bronzeklumpen, Dm. 0,4 cm; 3) Unterteil eines glatten, dunkelgrauen Gefäßes, H. 3,5 cm; 4) Oberteil eines verzierten, glatten, bräunlichen Gefäßes, H. 6,5 cm.

Datierung: B₂

Grab 217 (Brandgrubengrab, zerstört) Q 277, Taf. 79

Dm. 0,32 × 0,34 m, T. 0,22 m. In einer Tiefe von 0,12 m entdeckte graue Grube.

Inventar (MAEŁ III-1955/45): 1) Fragm. eines bräunlichen, glatten Gefäßes, H. 4 cm; 2) Fragm. eines grauen, leicht durchgebrannten Schalengefäßes, H. 3,3 cm; 3) Unterteil eines sehr glatten, ziegelfarbigen Gefäßes, H. 2 cm; 4) Unterteil eines ziegelfarbiggrauen, leicht durchgebrannten Gefäßes, H. 3,5 cm; 5) ziegelfarbiges, glattes Gefäß, H. 13,5 cm; 6) geringe Menge stark durchgebrannter Knochen.

Datierung: frühromische Kaiserzeit, B_{1b}

Grab 218 (Urnengrab(?), zerstört) Q 277, Taf. 79

Dm. 0,35 m, T. 0,15 m. In einer Tiefe von 0,04 m entdeckte graue Grube. Auf ihrer Oberfläche befanden sich: eine Schnalle (1), Gefäßscherben und einige durchgebrannte Knochen. *I. Knochen von einem Erwachsenen, männlich(?)*.

Inventar (MAEŁ III-1955/46): 1) Eisenschnalle, Typ M-L D 26, H. 4,2 cm; 2) 7 große Fragmente eines ziegelfarbigen, rauhen Gefäßes, verziert mit senkrechten Rillen, H. ca. 12,5 cm; 3) 6 Scherben glatter Gefäße, 1 durchgebrannt; 4) geringe Menge leicht durchgebrannter Knochen.

Datierung: B₂/C₁

Grab 219 (Urnengrab(?), fast völlig zerstört) Q 278, Taf. 79

Dm. 0,3 × 0,4 m, T. 0,23 m. In einer Tiefe von 0,13 m entdeckte graue, ovale Grube. Auf ihrer Oberfläche befanden

sich Eisengegenstände (1–3), vereinzelte Keramikscherben und durchgebrannte Knochen.

Inventar (MAEŁ III-1955/47): 1) beschädigter Gegenstand aus Eisenblech mit zwei Löchern L. 11 cm; 2) Fragm. Eisenschildfessel mit zwei Löchern L. 6,3 cm; 3) Eisenniet, gebogen L. 2,8 cm; 4) 8 Scherben eines glatten, bräunlichen Gefäßes; 5) geringe Menge durchgebrannter Knochen.

Datierung: römische Kaiserzeit

Grab 220 (Urnengrab(?), im oberen Teil zerstört) Q 278, Taf. 79

Dm. 0,59 × 0,85 m, T. 0,65 m. In einer Tiefe von 0,24–0,31 m entdeckte bräunliche Grube, im O-Teil dunkler. Über der Grube befanden sich zahlreiche Gefäßscherben und auf der Grubenfläche lagen: ein Kamm (5), eine Schere (1) und unbestimmter Eisengegenstand (4). In einer Tiefe von 0,62 m wurden eine Schnalle (2) und ein Niet (3) gefunden. Durchgebrannte Knochen lagen zerstreut in der ganzen Grube.

Inventar (MAEŁ III-1955/48): 1) Eisenschere, L. 14,5 cm; 2) Eisenschnalle, Typ M-L D 1, L. 3,5 cm; 3) abgebrochener Eisenniet, L. 2,2 cm; 4) unbestimmter Eisengegenstand, Dm. 3 cm; 5) durchgebrannter, verzierter Knochenkamm, beschädigt, Typ Thomas I, L. der Eisenniete 6,3 cm und 5,5 cm; 6) Fragmente eines glatten, ziegelfarbigen Gefäßes, verziert, H. 4 cm; 7) Fragm. eines leicht verbrannten, grauen Gefäßes mit glatter Oberfläche, H. 5 cm; 8) Fragm. eines grauen Tondeckels, durchgebrannt L. 3,4 cm; 9) Unterteil eines ziegelfarbigen, glatten Gefäßes H. 2,6 cm; 10) Fragm. einer graubräunlicher Amphore, verziert mit senkrechten Strichen von verschiedenem Verbrennungsgrad, H. ca. 5 cm; 11) Fragm. eines hellbräunlichen, glatten Gefäßes H. ca. 3 cm; 12) Fragm. eines grauen, durchgebrannten Gefäßes, H. 6,2 cm; 13) Fragm. eines beiderseitig geschwärzten und geglätteten Gefäßes – eine Urne(?), H. 5,5 cm; 14) vereinzelte, stark durchgebrannte Knochen.

Datierung: B₂

Grab 221 (Brandgrubengrab, beschädigt durch die Baumwurzeln) Q 278

Dm. 0,45 m, T. 0,57 m. In einer Tiefe von 0,24 m entdeckte graue Grube.

Inventar (MAEŁ III-1955/49): 1) ca. 20 Keramikscherben, manche davon durchgebrannt; 2) einige durchgebrannte Knochenstücke.

Datierung: römische Kaiserzeit

Grab 222 (Urnengrab, zerstört) Q 278, Taf. 80

Dm. 0,33 m, T. 0,34 m. In einer Tiefe von 0,15–0,2 m entdeckte graue Grube. Auf der Grubenfläche lagen große Fragmente der Urne (4) und anderer Gefäße. Der Unterteil der Urne stand in einer Tiefe von 0,22–0,26 m mit vereinzelt durchgebrannten Knochenstücken. *I. Knochen eines*

Kindes, Infans I, Geschlecht unbestimmt.

Inventar (MAEL III-1955/50): 1) Fragm. eines bräunlichziegelfarbigen, glatten Gefäßes, verziert H. 4,5 cm; 2) Fragm. eines ziegelfarbigen, glatten Gefäßes, drinnen grau, H. 4,5 cm; 3) Fragm. eines hellbräunlichen Gefäßes, am Rand glatt, rauher Bauch, H. 6,6 cm; 4) Unterteil und Fragm. ziegelfarbigbräunlicher, glatter Urne, drinnen grau, H. 9 cm; 5) einige kleine durchgebrannte Knochenstücke.

Datierung: römische Kaiserzeit

Grab 223 (Urnengrab, im W-Teil durch einen zeitgenössischen Einschnittsgraben beschädigt) Q 278, Taf. 80

Dm. 0,48×0,65 m, T. 0,67 m. In einer Tiefe von 0,24 m entdeckte graue Grube mit durchgebrannten Knochen. Unmittelbar bei dem Einschnittsgraben im S-Teil befand sich die Urne (6), die beschädigt wurde. Man hat sie mit den Knochen weggeschmissen, da die Knochen im Grab in einer sehr geringen Menge vorkamen. *I. Knochen eines Individuums: Alter und Geschlecht unbestimmt. II. 3 Knochen eines mittelgroßen Säugers.*

Inventar (MAEL III-1955/51): 1) Fragm. eines beiderseitig geschwärzten und geglätteten Gefäßes mit plastischer Leiste auf dem Bauch, H. 3,5 cm; 2) Fragm. eines glatten bräunlichziegelfarbigen Gefäßes, H. 3,5 cm; 3) Fragm. eines durchgebrannten, grauen Gefäßes, verziert H. 3,3 cm; 4) Fragm. eines durchgebrannten, grauen Gefäßes, H. 6,6 cm; 5) Fragm. eines hellbräunlichen Gefäßes, im oberen Teil glatt, mit rauhem Bauch, H. 6 cm; 6) Fragm. einer hellbräunlichen Urne, drinnen schwarz, im oberen Teil und am Boden glatt, mit rauhem Bauch, H. 14 cm; 7) vereinzelte durchgebrannte Knochen; 8) 1 Stück durchgebrannten Vogelknochens.

Datierung: B₂

Grab 224 (Steinkistengrab) Q 278, Taf. 80

Dm. 0,6×0,67 m. In einer Tiefe von 0,5–0,6 m entdeckte man eine Steinpflaster. Darunter befand sich eine Steinkiste. Innerhalb des Grabes war die Erde grau. Im N-Teil sind große und kleinere Fragm. zwei leicht gebrannter Gefäße erhaltengeblieben. Der Boden des Grabes befand sich in einer Tiefe von 0,9–0,95 m. Den Boden bildeten gespaltete Steine, ein bißchen größer als die, die die Kiste zugedeckt haben.

Inventar (MAEL II-H-1955/11): 1) Fragm. einer glatten, graubräunlichen Schüssel, verziert mit kurzen und schrägen Strichreihen; 2) Fragm. einer glatten, ziegelfarbigbräunlichen Urne; 3) geringe Menge kleiner durchgebrannter Knochen.

Datierung: frühvorrömische Eisenzeit, Pommersche Kultur

Grab 225 (Urnengrab, im oberen Teil beschädigt) Q 291, Taf. 80

In einer Tiefe von 0,08 m entdeckte Grube. In der Humus-

schicht lag die Urne (3), in der sich vereinzelte Keramikscherben und durchgebrannte Knochen befanden. Unmittelbar bei der Urne lag ein Messer (1), das aus einem Gefäß hervorkam, weil es an dieser Stelle nach innen eingedrückt war. Der Urnenboden lag im Sand, in einer Tiefe von 0,35 m. *II. 4 Viehknochen eines jugendlichen Individuums.*

Inventar (MAEL III-1956/11): 1) abgebrochenes Eisenmesser, L. 6,5 cm; 2) Oberteil eines glatten, ziegelfarbiggrauen Gefäßes, leicht durchgebrannt, verziert H. 8,6 cm; 3) Oberteil einer bräunlich-ziegelfarbigen Urne mit rauher Oberfläche H. ca. 18 cm; 4) geringe Menge durchgebrannter Knochen.

Datierung: spätrömische Kaiserzeit

Grab 226 (Urnengrab, im oberen Teil beschädigt) Q 291, Taf. 81

In einer Tiefe von 0,23–0,28 m entdeckte Grube. In der Humusschicht lag schräg eine Urne (10). Daneben wurden Keramikfragmente gefunden. In der Urne, neben den Knochen befand sich Eisengürtelbesatz (1). Der Urnenboden lag im Sand, in einer Tiefe von 0,48–0,52 m. *I. Knochen von einem Erwachsenen, männlich. II. 2 Knochen eines mittleren Säugers.*

Inventar (MAEL III-1956/12): 1) Eisengürtelbesatz, gebrochen, Raddatz Typ J I, L. ca. 6,5 cm; 2) Fragm. eines verzierten Bauches eines sehr glatten, hellbräunlichen Gefäßes aus fettem Ton, H. 1,2 cm; 3) Fragm. eines ziegelfarbigen, verzierten Gefäßes, H. 3 cm; 4) Fragm. eines hellbräunlichen, glatten Gefäßes, H. 3,2 cm; 5) Fragm. eines grauziegelfarbigen, verzierten Gefäßes, H. 3,2 cm; 6) Fragm. eines bräunlichen Gefäßes, am Oberteil und am Boden glatt, fein gerauhter Bauch, H. ca. 10 cm; 7) Fragm. eines leicht durchgebrannten Schalengefäßes, bräunlichgrau H. 5,3 cm; 8) Fragm. eines glatten, hellbräunlichen Gefäßes, verziert H. 4 cm; 9) Fragm. eines glatten, bräunlichgrauen Gefäßes mit verschiedenem Verbernungsgrad, erhaltene H. 14,5 cm; 10) asymmetrische, ziegelfarbige Urne mit geglätteter, unebener Oberfläche, H. 24,5–27,5 cm; 11) geringe Menge durchgebrannter Knochen.

Datierung: B₂

Grab 227 (Urnengrab(?), zerstört durch einen dort wachsenden Baum) Q 292, Taf. 81

Dm. 0,53×0,9 m, T. 1,12 m. In einer Tiefe von 0,75 m entdeckte graue Grube. Über der Grube, in der Humusschicht wurden zwei Messer (1, 2), Spinnwirtel (4), zahlreiche Keramikscherben und durchgebrannte Knochen gefunden. In der Grube – verzierte Tasse mit Henkel (11), ein Eimeranhänger (3) und vereinzelte Keramikscherben. *I. Knochen eines Individuums: Alter und Geschlecht unbestimmt.*

Inventar (MAEL III-1956/13): 1, 2) Eisenmesser, beschädigt L. 6 cm und 10,7 cm; 3) eimerförmiger Eisenanhänger, Dm. 0,8 cm; 4) glatter Tonspinnwirtel, hellbräunlich Dm. 3,3 cm; 5) Fragm. eines graubräunlichen, glatten Gefäßes, verziert

H. 3,8 cm; 6) Unterteil und Fragm. eines bräunlichen, mit tiefen Grübchen verzierten Gefäßes, H. 2,3 cm; 7) Unterteil eines grauen, glatten Gefäßes, drinnen durchgebrannt, H. 2,5 cm; 8) Fragm. eines bräunlichgrauen Gefäßes mit unebener Oberfläche, H. 3,8 cm; 9) Fragm. eines hellziegelfarbigem, sehr glatten Gefäßes mit plastischer Leiste, die mit Grübchen verziert war H. 4,5 cm; 10) Unterteil eines bräunlich-ziegelfarbigem, rauhen Gefäßes; der Ton mit grober Beimischung, H. 5,5 cm; 11) verzierte, graue Tasse mit unebener Oberfläche, H. 8 cm; 12) Fragm. eines bräunlich-ziegelfarbigem Gefäßes, verziert mit fingernagelförmigen Grübchen, H. 9 cm; 13) Fragm. eines beiderseitig geglätteten und geschwärzten Gefäßes – eine Urne(?), H. 6,5 cm; 14) Oberteil eines glatten, ziegelfarbigem Gefäßes, H. 4 cm; 15) einige durchgebrannte Knochenstücke.

Datierung: B₂

Grab 228 (Urnengrab, im oberen Teil zerstört) Q 293, Taf. 83

In einer Tiefe von 0,02–0,03 m entdeckte Urne. Die Urne stand im Humus, ihr Boden im Sand, in einer Tiefe von 0,35 m. In der Urne vereinzelte Keramikscherben und einige durchgebrannte Knochen.

Inventar (MAEŁ III-1956/14): 1) Fragm. eines ziegelfarbigem Gefäßes mit schwarzen Flecken, verziert H. 5,5 cm; 2) Fragm. eines bräunlichgrauen, leicht durchgebrannten Gefäßes, H. 7 cm; 3) Unterteil eines bräunlichen, glatten Gefäßes, H. 2,5 cm; 4) Unterteil eines bräunlichen, rauhen Gefäßes, leicht durchgebrannt, H. 3,5 cm; 5) Fragm. eines grauen, leicht durchgebrannten Gefäßes, verziert mit horizontalen Rillen, H. 5,3 cm; 6) hellbräunliche, fein gerauhete Urne, H. 31 cm; 7) geringe Menge durchgebrannter Knochen.

Datierung: B₂/C₁

Grab 229 (Brandgrabengrab) Q 293, Taf. 82

Dm. 0,65 × 0,95 m, T. 0,67 m. In einer Tiefe von 0,25–0,28 m entdeckte bräunliche Grube mit zahlreichen Keramikscherben und kleinen durchgebrannten Knochen. Auf der Grubenoberfläche lagen: eine Fibel (1) und darunter ein Niet (3). *I. Knochen eines Individuums: Alter und Geschlecht unbestimmt.*

Inventar (MAEŁ III-1956/15): 1) Eisenfibel, stark von Korrosion angegriffen, Typ AVI 158, L. 6,8 cm; 2) Bruchstück eines Eisenpfiemes, L. 3,7 cm; 3) gebrochener Eisen Niet, L. 1 cm; 4) kleines, hellbräunliches Gefäß, sehr glatt H. 3 cm; 5) Fragm. eines ziegelfarbigem, glatten Gefäßes, verziert, mit bandförmigem Henkel, H. 2,6 cm; 6) Fragm. eines bräunlichgrauen, durchgebrannten Gefäßes, H. 3,2 cm; 7) Fragm. eines hellbräunlichen, glatten Gefäßes, H. 2,7 cm; 8) Fragm. eines grauen, durchgebrannten Gefäßes, verziert H. 4,3 cm; 9) Fragm. eines grauen, durchgebrannten Gefäßes mit plastischer Leiste, H. 3,6 cm; 10) Fragm. eines bräunlichziegelfarbigem, glatten Gefäßes,

verziert mit horizontalen Rillen, H. 4 cm; 11) Unterteil eines grauen, rauhen Gefäßes, der Ton mit grober, weißer Beimischung H. 2,5 cm; 12) Fragm. eines grauen, durchgebrannten Gefäßes, verziert H. 6,6 cm; 13) Unterteil eines bräunlichziegelfarbigem, glatten Gefäßes, drinnen schwarz H. 3,3 cm; 14) Fragm. eines ziegelfarbiggrauen, glatten Gefäßes, H. 3 cm; 15) Unterteil eines bräunlichen, rauhen Gefäßes, drinnen schwarz H. 4 cm; 16) Unterteil eines bräunlichen, glatten Gefäßes, H. 3 cm; 17) vereinzelte, kleine, durchgebrannte Knochenstücke.

Datierung: C₁

Grab 230 (Urnengrab, im oberen Teil zerstört) Q 293, Taf. 82

Dm. 0,55 × 0,65 m, T. 0,58 m. In einer Tiefe von 0,29 m entdeckte bräunlichgraue Grube. Im W-Teil, in einer Tiefe von 0,4 m stand der Unterteil der Urne (4), daneben 2 Lanzenspitzen (2–3). Über der Grube fand man ein Messer (1) und Urnenscherben. Durchgebrannte Knochen und kleine Gefäßscherben befanden sich im Bereich der ganzen Grube. *I. Knochen eines Individuums: Adultus (25–30 Jahre alt), Geschlecht unbestimmt.*

Inventar (MAEŁ III-1956/16): 1) Eisenmesser L. 14 cm; 2) Eisenlanzenspitze mit runder Tülle und abgebrochener Scheide, Typ PK VII.1, L. 16 cm; 3) Eisenlanzenspitze mit runder, beschädigter Tülle, L. 19, 3 cm; 4) Unterteil und Fragm. hellbräunlichen, geglätteter Urne, am Boden absichtlich geprägtes Loch, H. 16,5 cm; 5) kleine Gefäßscherben; 6) geringe Menge durchgebrannter Knochen.

Datierung: B₂

Grab 231 (Urnengrab, im oberen Teil beschädigt) Q 294, Taf. 83

In einer Tiefe von 0,28 m entdeckte man eine Urne (3), in der sich einige Keramikscherben befanden, darunter lagen durchgebrannte Knochen. Der Urnenboden im Sand, in einer Tiefe von 0,48 m. *I. Knochen eines Individuums: Alter und Geschlecht unbestimmt.*

Inventar (MAEŁ III-1956/17): 1) beschädigte, bräunlichziegelfarbige Tonbuckel, L. 3,7 cm; 2) Fragm. eines ziegelfarbigbräunlichen, glatten Gefäßes H. 5 cm; 3) glatte, bräunliche Urne, an manchen Stellen schärzlich, H. 16,5–18 cm; 4) vereinzelte durchgebrannte Knochen.

Datierung: römische Kaiserzeit

Grab 232 (Urnengrab, zerstört) Q 294, Taf. 84

Dm. 0,43 × 0,5 m, T. 0,62 m. In einer Tiefe von 0,35–0,4 m entdeckte dunkelbräunliche Grube mit vereinzelten durchgebrannten Knochen und Keramikscherben. Im oberen Teil der Grube lag eine Fibel (1). *I. Knochen eines Individuums: Alter und Geschlecht unbestimmt.*

Inventar (MAEŁ III-1956/18): 1) beschädigte Eisenfibel mit profiliertem Fuß, Typ AVI 158, L. 7 cm; 2) Fragm. eines grauen, glatten Gefäßes mit einem Teil bandförmiges Hen-

kels, H. 6 cm; 3) Fragm. eines glatten, ziegelfarbenen Gefäßes mit schwarzen Flecken, H. 5 cm; 4) Fragm. einer ziegelfarbigbräunlichen Urne, verziert, drinnen schwarz H. ca. 10 cm; 5) vereinzelte durchgebrannte Knochen.

Datierung: C₁

Grab 233 (Brandschüttungsgrab, im oberen Teil beschädigt) Q 294, Taf. 83

Dm. 0,4×0,47 m, T. 0,55 m. In einer Tiefe von 0,25 m entdeckte bräunlichgraue Grube. Im S-Teil stand zerbrochene Urne (12), daneben lagen 2 Lanzenspitzen (7, 8), Schildbuckel (5), Fragm. einer Schildfessel (6), ein Nagel (1), Fragm. einer Schnalle und ein Niet (4). Der Urnenboden in einer Tiefe von 0,5–0,52 m. In der Grube befanden sich einige Keramikscherben und vereinzelte durchgebrannte Knochen. In der Urne entdeckte man neben den Knochen Fragm. eines Kammes (9), Bruchstücke einer Nadel (2) und durchgebrannte Knochen mit Silberklumpen (3). *I. Knochen eines Individuums (neben der Urne): Alter und Geschlecht unbestimmt, Knochen eines Individuums (aus der Urne): Alter und Geschlecht unbestimmt. II. 7 unbestimmte Knochen, 1 Knochen eines kleinen Säugers.*

Inventar (MAEŁ III-1956/19): 1) Eisennagel, gebrochen und gebogen L. 8,5 cm; 2) Bruchstücke einer Eisennadel, L. ca. 4,5 cm; 3) durchgebrannter Knochen mit Silberklumpen, L. 1,8 cm; 4) Fragm. einer Eisenschnalle, L. 2,2 cm; 5) Eisenschildbuckel, Typ J 7, 2 Eisenniete und Fragm. eines Buckelrandes mit schmückenden Einschnitten, H. der Schildbuckel 16 cm; 6) 2 Fragm. einer Eisenschildfessel, L. ca. 5 cm; 7) stark gebogene Eisenlanzenspitze mit beschädigter Schneide, Typ PK VI.2, L. 30,5 cm; 8) leicht gebogene Eisenlanzenspitze, Typ PK IV, L. 20,7 cm; 9) Fragm. eines durchgebrannten Knochenkammes mit einem Eisenniet, Typ Thomas I, L. 8,5 cm; 10) Fragm. eines bräunlichgrauen, verzierten Gefäßes, H. 3,7 cm; 11) Fragm. eines ziegelfarbiggrauen, leicht durchgebrannten Gefäßes, verziert H. 6,5 cm; 12) asymmetrische Urne mit unebener, graubräunlichen Oberfläche, H. 17–18 cm; 13) 8 Keramikfragmente, darunter 2 Fragm. zylinderförmigen Randes; 14) geringe Menge durchgebrannter Knochen.

Datierung: B₂/C₁

Grab 234 (Urnengrab) Q 294, Taf. 85

Dm. 0,4×0,47 m. In einer Tiefe von 0,45–0,5 m entdeckte bräunlichgraue Grube. Im O-Teil befand sich eine Urne. In der Urne, auf durchgebrannten Knochen, lag eine Perle (2) und ein bißchen tiefer wurde Bronzedraht (1) gefunden. Über der Urne einige Keramikfragmente und durchgebrannte Knochen. Der Urnenboden im Sand, in einer Tiefe von 0,65 m. *I. Knochen von einem Erwachsenen (aus der Urne): Alter unbestimmt, männlich(?), Knochen eines Kindes (neben der Urne): Infans I (ca. 4–5 Jahre alt), Geschlecht unbestimmt.*

Inventar (MAEŁ III-1956/20): 1) verbogener Bronzedraht L. ca. 2,5 cm; 2) durchgebrannte, grüne Melonenperle, Typ T-M 158a, Dm. 1,7 cm; 3) Oberteil eines grauen, durchgebrannten Gefäßes, H. 4,7 cm; 4) Oberteil eines grauen, durchgebrannten Gefäßes, verziert H. 3,5; 5) bräunliche Urne mit drei buckelförmigen Henkeln, verziert auf dem Bauch, H. 17,8 cm; 6) 4 kleine Gefäßfragmente; 7) geringe Menge durchgebrannter Knochen.

Datierung: B₂

Grab 235 (Urnengrab) Q 295, Taf. 84

Die Grube entdeckt in einer Tiefe von 0,21–0,23 m. Der Urnenrand (7) in der Humusschicht, der Rest des Gefäßes in der grauen Erde von der N- und O-Seite und im Sand von der W-Seite. In der Urne große Menge durchgebrannter Knochen, ein Messer (1), Niet (2) und einige zehn Gefäßfragmente. Der Urnenboden im Sand, in einer Tiefe von 0,6–0,61 m. *I. Knochen eines Individuums: Maturus/Senilis (ca. 50–55 Jahre alt), männlich.*

Inventar (MAEŁ III-1956/21): 1) Eisenmesser mit zwei Nieten im breiten Griff, L. 10,2 cm; 2) Eisenniet, L. 1,8 cm; 3) Fragm. eines grau ziegelfarbenen Gefäßes mit glatter Oberfläche, H. 4,8 cm; 4) Oberteil eines grauen Gefäßes mit rauher Oberfläche, H. 4 cm; 5) Fragm. eines bräunlichen, glatten Gefäßes, H. 4,5 cm; 6) Fragm. eines ziegelfarbenen, glatten Gefäßes, H. 4,8 cm; 7) hellbräunliche Urne mit unebener Oberfläche, H. 38 cm; 8) relativ große Menge durchgebrannter Knochen.

Datierung: B₂/C₁

Grab 236 (Brandgrabengrab, im oberen Teil beschädigt) Q 295/306, Taf. 84-85

Dm. 0,75×0,77 m, T. 0,58 m. In einer Tiefe von 0,2 m entdeckte dunkelbräunliche Grube. In der Grube ein Messer (1), Gefäßscherben und kleine, stark durchgebrannte Knochenstücke.

Inventar (MAEŁ III-1956/22): 1) Eisenmesser mit sehr verbrauchter Schneide L. 14 cm; 2) Fragm. eines bräunlichen Gefäßes mit rauher Oberfläche, H. 4,3 cm; 3) Fragm. eines bräunlichen Bauches, verziert mit fingernagelförmigen Grübchen H. 5,5 cm; 4) Oberteil eines grauen, durchgebrannten Gefäßes, H. 5 cm; 5) Fragm. eines grauen, leicht durchgebrannten Gefäßes, der Ton mit feiner weißer Beimischung, H. ca. 11 cm; 6) Fragm. eines ziegelfarbenen, rauhen Gefäßes, an manchen Stellen grau H. 6,8 cm; 7) geringe Menge durchgebrannter Knochen.

Datierung: B₂/C₁

Grab 237 (Brandgrabengrab, im oberen Teil zerstört) Q 300, Taf. 85

Dm. 0,65×0,75 m, T. 0,65 m. In einer Tiefe von 0,31 m entdeckte dunkelgraue Grube. Im SO-Teil Holzkohlenanhäufung. Dieser Grab war in den Grab 238 eingegraben.

Inventar (MAEL III-1956/23): 1) beschädigte Eisenfibel, Typ AVI 158, L. 6,4 cm; 2) Schneidefragment eines Eisenmessers, L. 2,8 cm; 3) Fragm. eines bräunlichen Gefäßes mit glatter Oberfläche, verziert H. 4,6 cm; 4, 7) Bodenfragmente der scheidengedrehten, ziegelfarbenen Gefäße mit glatter Oberfläche, H. 5,5 cm und 8 cm; 5) Unterteil eines glatten, ziegelfarbenen Gefäßes, H. 3,5 cm; 6) Oberteil eines bräunlichen Gefäßes mit glatter Oberfläche, H. 2,3 cm; 8) ca. 70 kleine Keramikscherben, darunter 2 Fragm. eines kleinen Schalengefäßes und zahlreiche Bauchfragmente mit unebener Oberfläche; 9) geringe Menge durchgebrannter Knochen.

Datierung: C₁

Grab 238 (im oberen Teil zerstört: von der NW-Seite – durch einen Einschnittsgraben und von der O-Seite – durch den Grab 237) Q 300, Taf. 85

Dm. 0,4×0,6 m, T. 0,75 m. In einer Tiefe von 0,32 m entdeckte bräunlichgraue, irreguläre Grube.

Inventar (MAEL III-1956/24): 1) 15 Bauchfragmente der Gefäße mit rauher und glatter Oberfläche, größtenteils nicht verbrannt; 2) einige durchgebrannte Knochenstücke.

Datierung: römische Kaiserzeit

Grab 239 (Urnengrab, im oberen Teil zerstört) Q 296, Taf. 85

In einer Tiefe von 0,17 m, in der Humusschicht befand sich eine Urne (3), in der Mitte der Höhe durch die Baumwurzeln beschädigt. In der Urne vereinzelte durchgebrannte Knochen, Urnenfragmente und Scherben anderer Gefäße. Der Urnenboden in einer Tiefe von 0,35 m. *I. Knochen eines Individuums: Alter und Geschlecht unbestimmt.*

Inventar (MAEL III-1956/25): 1) Fragm. eines durchgebrannten, bräunlichgrauen Gefäßes, H. 4 cm; 2) Fragm. eines verzierten, bräunlichziegelfarbenen Gefäßes, H. 4 cm; 3) glatte, grauschwarze Urne mit drei buckelförmigen Henkeln, H. 18 cm; 4) ca. 30 Keramikfragmente, darunter Scherben eines rauhen Gefäßes und kleine Bauchfragmente; 5) geringe Menge durchgebrannter Knochen.

Datierung: B₂

Grab 240 (Brandgrubengrab, größtenteils zerstört) Q 297, Taf. 85

Dm. 0,4×0,48 m, T. 0,47 m. In einer Tiefe von 0,21 m entdeckte ovale, graubräunliche Grube.

Inventar (MAEL III-1956/26): 1) Fragm. eines grauen, durchgebrannten Gefäßes, H. 3,5 cm; 2) Unterteil eines ziegelfarbenen Gefäßes mit glatter Oberfläche, H. 2,7 cm; 3, 4) Fragm. grauer, durchgebrannter Gefäße, verziert, der Ton mit grober Beimischung, H. 4,3 cm, 6,3 cm; 5) ca. 20 Scherben stark durchgebrannter Gefäßes; 6) vereinzelte durchgebrannte Knochen.

Datierung: B₂

Grab 241 (Brandgrubengrab(?), zerstört) Q 296, Taf. 86

Dm. 0,5×0,65 m, T. 0,6 m. In einer Tiefe von 0,37 m entdeckte graubräunliche Grube. In einer Tiefe von 0,43 m entdeckte man einen Sporn (1) und einen Anhänger (2).

Inventar (MAEL III-1956/27): 1) Eisensporn mit kreisförmigen, plastischen Knöpfen, Entfernung zwischen den Knöpfen 6,2 cm, Typ JG E.2; 2) eimerförmiger, beschädigter Eisenanhänger, Dm. 1,2 cm; 3) Fragm. eines ziegelfarbenen, rauhen Gefäßes, verziert H. 2,7 cm; 4) Fragm. eines bräunlichen, glatten Gefäßes, H. 2,8 cm; 5) Fragm. eines grauen, durchgebrannten Gefäßes, verziert mit horizontalen und senkrechten Rillen, H. 5,3 cm; 6) ca. 30 Scherben stark durchgebrannter und deformierter Gefäße; 7) vereinzelte durchgebrannte Knochen

Datierung: B₂

Grab 242 (Urnengrab, fast völlig zerstört) Q 308, Taf. 86

In einer Tiefe von 0,12 m stand unterteil der Urne im Sand mit durchgebrannten Knochen und Fragm. ihres Bauches. Neben der Urne, in einer Tiefe von 0,18 m lag ein Anhänger (1). Der Urnenboden in einer Tiefe von 0,23–0,24 m. *I. Knochen eines Individuums: Alter und Geschlecht unbestimmt.*

Inventar (MAEL III-1956/28): 1) beschädigter, eimerförmiger Anhänger, Dm. 0,8 cm; 2) Unterteil einer hellbräunlichen, fein gerauhter Urne, drinnen schwarz H. 14 cm, bei dem Boden des Gefäßes Gewebeeindruck; 3) vereinzelte durchgebrannte Knochen.

Datierung: B₂/C₁

Grab 243 (Brandschüttungsgrab) Q 308, Taf. 86

Dm. 0,52×0,65 m, T. 0,58 m. In einer Tiefe von 0,22 m graubräunliche Grube. In einer Tiefe von 0,4 m entdeckte man Unterteil der Urne (7). Ihr Boden stand im Sand, in einer Tiefe von 0,6 m. Neben der Urne wurden zwei verzierte Gefäße (3, 4) gefunden. *I. Knochen von einem Erwachsenen, Alter und Geschlecht unbestimmt. II. 1 Vogelknochen (taube?), 5 Knochen eines kleinen Säugers.*

Inventar (MAEL III-1956/29): 1) verschmolzener Bronzeklumpen, L. 1,1 cm; 2) Fragm. eines bräunlichen, durchgebrannten Gefäßes mit drei Bronzekugelchen auf der Oberfläche, H. 3 cm; 3, 4) sehr glatte, ziegelfarbigbräunliche Gefäße, verziert, an Stelle des Bodens schwarz H. 5,5 cm und 5 cm; 5) Scherben eines grauen, durchgebrannten Gefäßes, verziert H. 6 cm; 6) Unterteil einer bräunlichen, rauhen Tasse, den von außen beklebten Henkel bildet Verlängerung der Gefäßwand, H. 4,3 cm; 7) Unterteil beiderseitig geschwärzter und geglätteter Urne; Oberteil des Gefäßes ist gelöscht worden H. 17 cm; 8) Fragm. eines stark durchgebrannten Gefäßes und Fragm. eines bandförmigen Henkels; 9) geringe Menge durchgebrannter Knochen.

Datierung: B₁

Grab 244 (Urnengrab, zerstört) Q 308, Taf. 86

In einer Tiefe von 0,3–0,38 m entdeckte Grube. In der grauen Erde und im Sand lagen Fragm. eines Gefäßes (1) und einige durchgebrannte Knochen.

Inventar (MAEŁ III-1956/30): 1) Fragm. eines bräunlichen Gefäßes, drinnen schwarz, verziert auf dem Bauch mit irregulären Rillen, H. ca. 21 cm; 2) vereinzelte durchgebrannte Knochen.

Datierung: B₂/C₁

Grab 245 (Urnengrab) Q 308, Taf. 86

In einer Tiefe von 0,3 m befand sich eine Urne (4) in der grauen Erde, von der W- und S-Seite. Die andere Hälfte des Gefäßes stand im Sand, der Boden in einer Tiefe von 0,44 m. Neben der Urne, in einer Tiefe von 0,3 m wurde ein Spinnwirtel (3) gefunden. In der Urne lagen schräg 2 Schalengefäße (1, 2), ein Gefäß innerhalb des anderen. Drinnen befanden sich durchgebrannte Knochen, so wie in der Urne.

Inventar (MAEŁ III-1956/31): 1) bräunlichgraues, glattes Schalengefäß, teilweise durchgebrannt, H. 5,8 cm; 2) rauhes, durchgebranntes und von einer Seite deformiertes Schalengefäß, grau, an manchen Stellen ziegelfarbig, H. 8,5 cm; 3) Tonspinnwirtel, bräunlichgrau, glatt, Dm. 4,2 cm; 4) graubräunliche, am Rand und am Boden geglättete Urne, der Bauch verziert mit irregulären Rillen, H. 13,5 cm; 5) große Menge durchgebrannter Knochen.

Datierung: B₂

Grab 246 (Brandgrabengrab, zerstört durch den dort wachsenden Baum) Q 308, Taf. 87

Dm. 0,57 × 0,9 m, T. 0,88 m. In einer Tiefe von 0,34 m entdeckte bräunlichgraue Grube. In unmittelbarer Nachbarschaft befand sich Grab 247.

Inventar (MAEŁ III-1956/32): 1) Fragm. eines graubräunlichen Gefäßes, drinnen schwarz, verziert mit horizontalen und senkrechten Rillen, H. ca. 9 cm; 2) Unterteil eines bräunlichen Gefäßes mit glatter Oberfläche, H. 4,3 cm; 3) Fragm. eines bräunlichen Gefäßes mit glatter Oberfläche, drinnen und am Gefäßrand schwarz, H. 8 cm; 4) geringe Menge durchgebrannter Knochen.

Datierung: B₂/C₁

Grab 247 (Brandgrabengrab, zerstört durch den dort wachsenden Baum) Q 308, Taf. 87

Dm. 0,55 × 0,7 m, T. 0,68 m. In einer Tiefe von 0,34 m entdeckte bräunlichgraue Grube.

Inventar (MAEŁ III-1956/33): 1) Fragm. eines glatten, grauen Gefäßes, teilweise durchgebrannt, H. 3,5 cm; 2) Unterteil eines bräunlichen, glatten Gefäßes, leicht durchgebrannt, H. 5 cm; 3) Oberteil eines hellbräunlichen, rauhen Gefäßes, H. 4,3 cm; 4) Fragm. eines bräunlichen Gefäßes, drinnen grau, verziert auf dem Bauch mit senkrechten Rillen und einer horizontalen Rille, H. 7,7 cm; 5) Fragm. eines bräun-

lichen Gefäßes mit rauher Oberfläche; 6) geringe Menge durchgebrannter Knochen.

Datierung: B₂/C₁

Grab 248 (Steinkistengrab, zerstört) Q 343

Dm. 0,95 × 1,02 m, T. 0,4–0,44 m. In einer Tiefe von 0,22–0,23 m entdeckte graue Grube. Es waren die Überreste eines Grabes, aus dem die Steine herausgenommen wurden. *I. Knochen eines Erwachsenen, Alter unbestimmt, weiblich(?)*.

Inventar (MAEŁ II-H-1956/30): 1) Fragm. einer beiderseitig geschwärzten und geglätteten, bauchigen Urne mit dem nach oben verjüngten Hals, verziert mit einer Reihe schräger Striche auf der Grenze zwischen dem Hals und Bauch; 2) Scherben einer beiderseitig geschwärzten und geglätteten Kanne mit bandförmigem Henkel; 3) unbestimmter Eisengegenstand – Draht(?); 4) geringe Menge durchgebrannter Knochen.

Datierung: zwischen HaD und frühe vorrömische Eisenzeit, Pommersche Kultur

Grab 249 (Urnengrab, zerstört) Q 308, Taf. 87

Dm. 0,68 × 0,75 m, T. 0,88 m. In einer Tiefe von 0,45 m entdeckte im Grundriß und Querschnitt irreguläre Grube, bräunlichgrau. *I. Knochen eines Kindes: Infans I (ca. 5–6 Jahre alt), Geschlecht unbestimmt*.

Inventar (MAEŁ III-1956/34): 1) verschmolzener Bronzeclumpen, Dm. 0,5 cm; 2) Fragm. eines „igelförmigen“, durchgebrannten Gefäßes, H. 3 cm; 3) glattes, bräunlichgraues Gefäß, durchgebrannt, H. 13,4 cm; 4) bräunlichgraue, durchgebrannte und deformierte Tasse mit horizontalem Henkel, H. 12 cm; 5) ca. 30 Fragm. eines beiderseitig geschwärzten und geglätteten Gefäßes – einer Urne; 6) geringe Menge durchgebrannter Knochen.

Datierung: B₂/C₁

Grab 250 (Urnengrab, im oberen Teil beschädigt) Q 306, Taf. 87

In einer Tiefe von 0,1–0,3 m lag im Humus eine zerquetschte Urne, mit dem Rand nach unten gerichtet. Unterteil des Gefäßes ist nicht erhaltengeblieben. Neben Knochen und Keramikfragmenten wurden 3 Bruchstücke des Eisenbleches (2, 4) und Eisendraht (3) gefunden. Im Sand, neben der Urne lagen Schnallenfragmente (1). *I. Knochen eines Individuums: Alter und Geschlecht unbestimmt*.

Inventar (MAEŁ III-1956/35): 1) beschädigte Eisenschnalle, Typ M-L D 1, L. 2,8 cm; 2, 4) Bruchstücke des Eisenbleches, eins mit einem Niet, L. 1,3 cm und 2,6 cm – Fragm. einer Schildbuckel(?); 3) verbogener Eisendraht, L. ca. 1,8 cm; 5) ca. 20 Fragm. eines bräunlichen Gefäßes, drinnen schwarz, mit plastischer Leiste, die in Fragmenten erhaltengeblieben ist, H. 8 cm; 6) Fragm. eines hellbräunlichen Gefäßes, am Rand und drinnen schwarz, verziert auf dem Bauch mit irregulären Rillen, H. 18 cm; 7) Fragm.

hellbräunlicher, geglätteter Urne, H. 22 cm; 8) geringe Menge durchgebrannter Knochen.

Datierung: spätrömische Kaiserzeit

Grab 251 (Urnengrab, im oberen Teil zerstört) Q 307, Taf. 88

In einer Tiefe von 0,04 m stand eine Urne mit beschädigtem Rand, daneben lagen Keramikscherben und durchgebrannte Knochen. Der Urnenboden im Sand, in einer Tiefe von 0,42 m. 0,12 m nördlich von der Urne lag ein Schildbuckeldorn (1). *I. Knochen eines Individuums: Alter und Geschlecht unbestimmt.*

Inventar (MAEŁ III-1956/36): 1) Dorn einer Schildbuckel und Fragm. eines Deckels, Typ J 7, H. des Dornes 4,5 cm; 2) Fragm. eines bräunlichen Gefäßes mit glatter Oberfläche, H. 5 cm; 3) Fragm. eines graubräunlichen, leicht durchgebrannten Gefäßes, H. 6,3 cm; 4) Fragm. eines bräunlich-ziegelfarbigen Gefäßes mit glatter Oberfläche, H. 6 cm; 5) Unterteil eines bräunlichen, glatten Gefäßes, H. 3 cm; 6) Fragm. eines durchgebrannten, bräunlich-grauen Gefäßes, H. 3,6 cm; 7) 5 Fragm. eines grauen, stark durchgebrannten und deformierten Gefäßes, L. 18 cm; 8) glatte, ziegelfarbigbräunliche Urne, H. 34,5 cm; 9) geringe Menge stark durchgebrannter Knochen.

Datierung: B₂/C₁

Grab 252 (Urnengrab, im oberen Teil zerstört) Q 307, Taf. 88

In einer Tiefe von 0,09 m befand sich in der Humusschicht eine beschädigte Urne (4). Um die Urne herum lagen vereinzelte durchgebrannte Knochen und einige Gefäßfragmente. In der Urne, neben Knochen entdeckte man 2 gebrochene Messer (1, 3) und daneben einen Niet (2). Der Urnenboden in einer Tiefe von 0,21 m.

Inventar (MAEŁ III-1956/37): 1, 3) gebrochene Eisenmesser, L. 12,2 cm und 9,5 cm; 2) verbogener Eisenniet, L. 3 cm; 4) Unterteil einer ziegelfarbigen, glatten Urne; brüchiger Ton mit grober weißer Beimischung, H. 12 cm; 5) Fragm. eines bräunlichen, glatten Gefäßes, H. 4,3 cm; 6) geringe Menge durchgebrannter Knochen.

Datierung: römische Kaiserzeit

Grab 253 (fast völlig zerstört) Q 306, Taf. 88

Dm. 0,43 × 0,6 m, T. 0,85 m. In einer Tiefe von 0,67 m entdeckte dunkelgraue Grube. Auf ihrer Oberfläche lag ein Aufhängebeschlag (1). In der Grube 5 Gefäßfragmente und kleine durchgebrannte Knochenstücke. *I. Knochen eines Individuums: Alter und Geschlecht unbestimmt.*

Inventar (MAEŁ III-1956/38): 1) Eisenaufhängebeschlag, die Entfernung zwischen den beiden Enden 3,2 cm; 2) 4 Fragm. eines grauen, durchgebrannten Gefäßes, H. 2,5 cm; 3) Oberteil eines ziegelfarbiggrauen Gefäßes mit glatter Oberfläche, H. 3,5 cm; 4) sehr kleine, vereinzelte durchgebrannte Knochenstücke.

Datierung: B₂

Grab 254 (Urnengrab(?), zerstört) Q 306, Taf. 88

Dm. 0,4 × 0,47 m, T. 0,53 m. In einer Tiefe von 0,23 m entdeckte man eine Eisenlanzenspitze(1), hineingeschlagen in die graubräunliche Erde. In einer Tiefe von 0,34 m irreguläre Grube mit zahlreichen Keramikfragmenten und vereinzelten durchgebrannten Knochen. *I. Knochen eines Individuums: Alter und Geschlecht unbestimmt.*

Inventar (MAEŁ III-1956/39): 1) leicht durchgebrannte Eisenlanzenspitze mit Schaftresten in der Tülle, Typ PK XVIII, L. 10,7 cm; 2, 10) Fragm. ziegelfarbiger, glatter Gefäße, H. 4,5 cm und 3,2 cm; 3, 4) Fragm. ziegelfarbiger Gefäße, verziert auf dem Bauch mit irregulären Rillen, H. 2,8 cm und 3,3 cm; 5) Fragm. eines bräunlichen, glatten Gefäßes – einer Urne(?), H. 6,5 cm; 6) Unterteil eines grauen, leicht durchgebrannten Gefäßes, H. 3 cm; 7, 8) Fragm. grauer, durchgebrannter Gefäße, H. 2,3 cm und 2,4 cm; 9) Fragm. eines glatten, bräunlichen Gefäßes, H. 5 cm; 11) vereinzelte durchgebrannte Knochen.

Datierung: C₁

Grab 255 (Brandgrubengrab(?), zerstört) Q 305, Taf. 89

Dm. 0,5 × 0,72 m, T. 0,45 m. In einer Tiefe von 0,3 m entdeckte bräunliche Grube mit Keramikscherben und durchgebrannten Knochen.

Inventar (MAEŁ III-1956/40): 1) Fragm. eines graubräunlichen, glatten Gefäßes, H. 3,2 cm; 2) Fragm. eines hellbräunlichen Gefäßes mit glatter Oberfläche, H. 2 cm; 3) Unterteil eines ziegelfarbigen, scheidengedrehten Gefäßes mit glatter Oberfläche, H. 2,5 cm; 4) 20 kleine Fragm. handgefertigter Gefäße; 5) 4 Bauchfragmente scheidengedrehter Gefäße; 6) vereinzelte, kleine Stücke durchgebrannter Knochen.

Datierung: C

Grab 256 (Brandgrubengrab(?), zerstört) Q 305, Taf. 90

Dm. 0,5 × 0,57 m, T. 0,6 m. In einer Tiefe von 0,45 m entdeckte dunkelbräunliche Grube mit Keramikscherben und durchgebrannten Knochen.

Inventar (MAEŁ III-1956/41): 1) bräunlichgrauer Spinnwirtel, durchgebrannt und beschädigt, Dm. 4 cm; 2) Fragm. eines grauen, „igelförmigen“ Gefäßes, H. 1,7 cm; 3, 7) Fragm. ziegelfarbiger Gefäße mit glatter Oberfläche, H. 2,5 cm und 5,6 cm; 4) Fragm. eines beiderseitig geschwärtzen und geglätteten Gefäßes, verziert mit horizontalen Rillen, H. 1,7 cm; 5) Unterteil eines glatten, graubräunlichen Gefäßes, H. 2 cm; 6) Unterteil eines grauen, durchgebrannten Gefäßes, H. 2,5 cm; 8) Fragm. eines grauen, rauhen, mit Mäander verzierten Gefäßes, H. 4 cm; 9) Fragm. eines glatten, hellbräunlichen Gefäßes, drinnen schwärzlich; der Ton mit feiner, weißer Beimischung, H. 5 cm; 10) einige kleine, durchgebrannte Knochenstücke.

Datierung: B_{2a}

Grab 257 (Urnengrab(?), im oberen Teil zerstört) Q 305, Taf. 89

Dm. 0,68 × 0,85 m, T. 0,8 m. In einer Tiefe von 0,3 m in Zentrum schwarze Grube, an den Kanten und am Boden heller. In einer Tiefe von 0,2 m lag eine Eisenlanzenspitze (1) und über der Grube wurden zahlreiche Keramikscherben und kleine durchgebrannte Knochen gefunden.

Inventar (MAEŁ III-1956/42): 1) Eisenlanzenspitze mit beschädigter Schneide und mit runder, beschädigter Tülle, Typ PK XIV, L. 23,3 cm; 2) hellbräunlicher Stein mit einem Loch, L. 1,7 cm; 3) Fragm. eines glatten, bräunlichen Gefäßes, verziert mit horizontalen Rillen, H. 4,5 cm; 4) Fragm. eines grauziegelfarbenen, durchgebrannten Gefäßes, verziert mit horizontalen Rillen, H. 3,5 cm; 5) Fragm. eines grauen Gefäßes mit glatter Oberfläche, H. 2,7 cm; 6) Fragm. eines bräunlichen Bauches von einem mit senkrechten Rillen verzierten Gefäß, H. 3,5 cm; 7) Fragm. eines bräunlichgrauen Bauches von einem mit irregulären Strichen verzierten Gefäß, H. 3 cm; 8) Fragm. eines grauen, durchgebrannten Gefäßes, verziert mit einem Mäander, H. 2,8 cm; 9) Unterteil eines ziegelfarbenen Gefäßes mit glatter Oberfläche, H. 3,5 cm; 10) Unterteil eines bräunlichziegelfarbenen, geglätteten Gefäßes, H. 3 cm; 11) Fragm. eines bräunlichgrauen, glatten Gefäßes, verziert, H. 6,4 cm; 12) Unterteil eines hellbräunlichen Gefäßes mit glatter Oberfläche, H. 3,5 cm; 13) Unterteil eines ziegelfarbigbräunlichen Gefäßes mit rauher Oberfläche, H. 2,5 cm; 14) Fragm. eines ziegelfarbenen, geglätteten Gefäßes, drinnen grau, H. ca. 21 cm; 15) Fragm. eines glatten, ziegelfarbigbräunlichen Gefäßes mit abgebrochenem Henkel, H. 7 cm; 16) Fragm. eines dunkelbräunlichen Gefäßes, drinnen schwarz, verziert mit fingernagelförmigen Grübchen, H. 11 cm; 17) Fragm. eines hellbräunlichen Gefäßes, im oberen Teil glatt, rauher Bauch, H. 9 cm; 18) Fragm. eines bräunlichen Gefäßes, drinnen schwarz, verziert mit einer Reihe fingernagelförmiger Grübchen – eine Urne(?), H. 12 cm; 19) kleine durchgebrannte Knochenstücke.

Datierung: B₂/C₁

Grab 258 (Brandgrubengrab, zerstört) Q 306

Dm. 0,45 × 0,5 m, T. 0,56 m. In einer Tiefe von 0,4 m entdeckte bräunliche, ovale Grube.

Inventar (MAEŁ III-1956/43): 1) 5 Bauchfragmente und 2 Randscherben von zwei Gefäßen; 2) vereinzelte durchgebrannte Knochen.

Datierung: römische Kaiserzeit

Grab 259 (Brandgrubengrab(?), im oberen Teil zerstört) Q 305, Taf. 90

Dm. 0,5 × 0,8 m, T. 0,54 m. In einer Tiefe von 0,30–0,32 m dunkelbräunliche Grube. Von der N-Seite war der Grab durch einem zeitgenössischen Einschnittsgraben beschädigt.

Inventar (MAEŁ III-1956/44): 1) Eisenmesser mit zwei Rillen auf dem Griff, L. 9,5 cm; 2) Eisenmesser mit abgebrochener Schneide, L. 9,7 cm; 3) stark von Korrosion angegriffenes Eisenmesser, L. 7 cm; 4–6) Fragm. bräunlicher, glatter Gefäße, H. 3 cm, 5 cm, 6,2 cm; 7) Fragm. eines bräunlichen, glatten Gefäßes, H. 4,4 cm; 8) Fragm. eines ziegelfarbenen, glatten Gefäßes, H. 4,8 cm; 9) Fragm. eines bräunlichen Gefäßes mit unebener, geglätteter Oberfläche, H. 4,6 cm; 10) geringe Menge durchgebrannter Knochen.

Datierung: römische Kaiserzeit

Grab 260 (Urnengrab(?), zerstört) Q 307, Taf. 90

Dm. 0,35 × 0,4 m, T. 0,55 m. In einer Tiefe von 0,22 m bräunliche Grube. Auf ihrer Oberfläche lagen Gefäßscherben und in der Grube, im N-Teil ein Eisenband (3) und ein Eisenniet (2). Außerhalb der Grube, in einer Tiefe von 0,5 m fand man 2 Bruchstücke eines Messers (1). *I Knochen eines Individuums: Alter und Geschlecht unbestimmt.*

Inventar (MAEŁ III-1956/45): 1) 2 Bruchstücke eines Eisenmessers, L. 1,8 cm, 2 cm; 2) verbogener Eisenniet, H. 1,1 cm; 3) Eisenband, L. ca. 7 cm; 4) stark durchgebranntes und deformiertes, graues Gefäß, L. 18 cm; 5) Fragm. eines verzierten, hellbräunlichen Gefäßes, drinnen durchgebrannt; der Ton mit grober weißer Beimischung, H. 5 cm; 6) Fragm. eines beiderseitig geglätteten und geschwärzten Gefäßes – einer Urne(?) H. ca. 22 cm; 7) geringe Menge durchgebrannter Knochen.

Datierung: B₂

Grab 261 (Brandgrubengrab(?), zerstört) Q 306, Taf. 90

Dm. 0,35 × 0,38 m, T. 0,47 m. In einer Tiefe von 0,3 m entdeckte hellbräunliche Grube. Über der Grube Keramikscherben und vereinzelte durchgebrannte Knochen. In der Grube fand man Bruchstücke eines Kammes (3), Beschlag mit Nieten (2), Fragm. einer Schildbuckel (4) und Schere (6). Neben der Grube, von der O-Seite lagen ein Meißelchen (5) und eine Fibel (1).

Inventar (MAEŁ III-1956/46): 1) Eisenfibel, leicht deformiert, Typ AVI 158, L. 6,5 cm; 2) 2 Eisenplättchen, verbunden mit 2 Nieten, L. 3,8 cm; 3) 2 Fragm. eines durchgebrannten Knochenkammes mit zwei Eisennieten, Typ Thomas I, L. 2,4 cm und 2,3 cm; 4) Fragm. einer Eisenschildbuckel, L. 3 cm und 2,2 cm; 5) Eisenmeißelchen, L. 11 cm; 6) beschädigte Eisenschere, L. 12,3 cm; 7) ca. 20 Scherben zerbröckelter Gefäße; 8) einige durchgebrannte Knochenstücke.

Datierung: C₁

Grab 262 (zerstört) Q 307, Taf. 90

Dm. 0,4 × 0,5 m, T. 0,35 m. In einer Tiefe von 0,25 m entdeckte schlecht sichtbare Grube. In der hellbräunlichen Erde mit Sand lagen kleine, durchgebrannte Knochenstücke, vereinzelte Keramikscherben und Fragm. verschmolzener Bronzeschnalle (1).

Inventar (MAEŁ III-1956/47): 1) Fragm. einer verschmolzenen Bronzeschnalle, L. 2,4 cm; 2) Fragm. eines bräunlich-ziegelfarbenen Gefäßes mit glatter Oberfläche, H. 2,7 cm; 3) Fragm. eines bräunlichen, glatten Gefäßes, drinnen grau H. 5,6 cm; 4) 11 kleine Gefäßbäuche; 5) einige durchgebrannte Knochenstücke.

Datierung: römische Kaiserzeit

Grab 263 (Brandschüttungsgrab) Q 334, Taf. 91

Dm. 0,5×0,6 m. In einer Tiefe von 0,12 m entdeckte hellbräunliche Grube mit großen Holzkohlenstücken im SW-Teil. Auf der ganzen Oberfläche der Grube entdeckte man Keramikscherben, kleine durchgebrannte Knochenstücke, ganze durchgebrannte Gefäße (17, 19, 20) und ein Bronzeplättchen mit einem Niet (4). Darunter, in einer Tiefe von 0,15 m, fand man einen Urnenrand (21). Der Urnenboden stand in der bräunlichen Erde, in einer Tiefe von 0,5 m und der Grubenboden befand sich in einer Tiefe von 0,53 m. Durchgebrannte Knochen haben das Gefäß bis zur Hälfte ausgefüllt. Im Oberteil der Urne wurden Gefäßfragmente, Bronzebruchstück (6) und Eisenblech (7) gefunden. Darunter lagen: ein sichelförmiges Messer (8), ein Kamm (14) und in einer Tiefe von 0,23 m vom Rand – Anhäufung von Metallgegenständen: Schildbuckel (10), Schere (2), Fibel (1), Schnalle (3), 2 Lanzen spitzen (12, 13) und Schildfessel (11). Darunter befanden sich durchgebrannte Knochen mit kleinen Schildbuckelbruchstücken und Klumpen verbrannten Tons (15). *I. Knochen eines Individuums: Maturus (ca. 35–40 Jahre alt), männlich. II. Knochen eines sehr jungen Säugers (Lamm?), Knochen eines Erwachsenen, kleinen Säugers (Kaninchen-Hase?), 5 Knochen eines mittelgroßen Säugers (Schaf?).*

Inventar (MAEŁ III-1956/48): 1) Eisenfibel mit verbreitertem Fuß, Typ AVI 158–159, L. 7 cm; 2) beschädigte Eisenschele L. 18 cm; 3) rechteckige Eisenschnalle mit Beschlag, Typ M-L G 16, L. 3,7 cm; 4) rautenförmiges Bronzeplättchen mit einem Bronzeniet, L. 1,8 cm; 5) 2 Bruchstücke der Eisenniete, L. 2,3 cm, 1,6 cm; 6) verbogenes Bronzeplättchen, L. 3 cm; 7) Eisenblechbruchstück, L. 2,5 cm; 8) sichelförmiges Eisenmesser, L. ca. 10 cm; 9) verbogener Eisenniet, L. ca. 4 cm; 10) beschädigte Eisenschildbuckel, Typ J 7a, H. 15,5 cm; 11) Eisenschildfessel, beschädigt, Typ J 9, L. 18 cm; 12) Eisenlanzen spitze mit abgebrochener Schneide und beschädigter Tülle, Typ PK XV, L. 22,2 cm; 13) Eisenlanzen spitze, Typ PK X, L. 20,6 cm; 14) durchgebrannter Knochenkamm mit zwei Eisennieten, Typ Thomas B, L. 8 cm; 15) Klumpen durchgebrannten Tons, bräunlichgrau, L. 7 cm; 16) Unterteil eines glatten, grauen Gefäßes, von einer Seite durchgebrannt H. 3,5 cm 17) graues, stark durchgebranntes und deformiertes Gefäß, H. 9 cm; 18) Fragm. eines glatten, bräunlichgrauen Schalengefäßes, H. 3,8 cm; 19) durchgebranntes und deformiertes, graues Schalengefäß, H. ca. 4,5 cm; 20) großer Fragm. stark durch-

gebrannten, grauen und deformierten Gefäßes mit plastischen Leisten auf dem Bauch, H. ca. 13 cm; 21) bräunliche Urne, an manchen Stellen schwarz, im oberen Teil geglättet, mit rauhem Bauch, H. 38 cm; 22) unbestimmter, verkohlter Gegenstand (aus der Grube); 23) große Menge Holzkohle (aus der Grube); 24) beachtliche Menge leicht durchgebrannter Knochen.

Datierung: C_{1a}

Grab 264 (fast völlig zerstört) Q 334

Dm. 0,4×0,5 m, T. 0,3 m. In einer Tiefe von 0,05–0,1 m eine Anhäufung von Keramikscherben in der hellbräunlichen Erde mit Sand.

Inventar (MAEŁ III-1956/49): 1) röhrenförmiger Eisengegenstand und Eisennadel – Fragm. einer Fibel(?), L. 3,2 cm, 4,2 cm; 2) Bauchfragm. eines durchgebrannten Gefäßes; 3) relativ große Fragm. eines bräunlichen Gefäßes mit unebener Oberfläche; 4) vereinzelte durchgebrannte Knochen.

Datierung: römische Kaiserzeit

Grab 265 (Steinkistengrab, im oberen Teil beschädigt) Q 318, Taf. 92

Dm. 0,7 m. In einer Tiefe von 0,18–0,22 m eine Steinhäufung, die rund um die kreisförmige Grube lagen. Unter den Steinen bräunliche Erde, in der sich, in einer Tiefe von 0,24–0,28 m eine Urne (3) befand. Die Urne zugedeckt mit einer mit dem Boden nach oben liegenden Schüssel (4). Daneben standen ein Krug (2), zugedeckt mit einem Gefäßboden (5) und eine Tasse (1). Die Gefäße wurden auf dem Grabesboden gefunden, der mit flachen Stein aus gelegt war. Der Urnenboden in einer Tiefe von 0,45 m und der Grubenboden reichte bis zu einer Tiefe von 0,57 m. Die Knochen in der Urne, in großen Stücken erhalten, füllten das ganze Gefäß aus. Die Schädelknochen lagen draußen. Kleine durchgebrannte Knochen, in geringe Menge, lagen zwischen den Steinen. *I. Knochen eines Individuums: Adultus/Maturus (ca. 35–40 Jahre alt), Geschlecht unbestimmt, mittlere Größe. II. 3 Knochen eines großen Säugers.*

Inventar (MAEŁ II-H-1956/40): 1) hellbräunliche, glatte Tasse mit einem breiten bandförmigen Henkel, H. 4,5 cm; 2) beiderseitig geglätteter und geschwärzter Krug mit abgebrochenem Henkel, H. 11,5 cm; 3) asymmetrische, hellbräunliche Urne mit glattem Hals und gerauhtem Bauch, verziert mit vier Buckelpaaren, H. 21 cm; 4) Fragm. einer sehr glatten, beiderseitig geschwärzten Schüssel mit einem Zapfen am Rand, in dem es zwei Löcher gab H. ca. 6 cm; 5) dicker, flacher Boden eines Gefäßes mit rauher Oberfläche – als Krugdeckel gebraucht; 6) große Menge leicht durchgebrannter Knochen in anatomischer Lage.

Datierung: frühe vorrömische Eisenzeit, Pommersche Kultur

Grab 266 (Steinkiestengrab, im oberen Teil zerstört) Q 318, Taf. 93

Dm. 0,6×0,95 m, T. 0,58 m. In einer Tiefe von 0,25 m zerquetschte Urne (1) mit beachtlicher Menge stark durchgebrannter Knochen, die auf einem großen, flachen Stein stand. An zwei seinen Seiten lagen zwei kleinere Steine – die Reste einer Kiste. Neben der Urne entdeckte man Unterteil eines großen Gefäßes (6), Schüsselfragmente (7) und Fragm. einer Tasse (5). Über diesen Gegenständen lagen 3 Steine, in einer Tiefe von 0,22 m. Das waren Pflasterreste, die den Grab zudeckten. Alle Gefäße befanden sich in der grauen, mit Sand vermischten Erde. In der Urne kam zylindrische Tonperle zum Vorschein, sechs Knochen mit Spuren von einer grauen Substanz, an einem festgeklebter Bronzedraht (3) und am anderen grünes Glas (4). Innerhalb des großen Gefäßes (6) wurden einige durchgebrannte Knochenstücke und 2 verschmolzene Bronzeklumpen gefunden. *I. Knochen eines Individuums: Adultus (ca. 25–30 Jahre alt), weiblich(?)*.

Inventar (MAEŁ II-H-1956/41): 1) Unterteil einer schlecht gebrannten, glatten Urne, ziegelfarbigrot, erhaltene H. 15 cm; 2) 6 durchgebrannte Knochen mit festgeklebter grauen Substanz; 3) durchgebrannter Knochen mit festgeklebtem Bronzedraht, L. 2,2 cm; 4) durchgebrannter Knochen mit festgeklebtem grünem Glas; 5) glatte, graue Tasse mit facettiertem Rand und verjüngtem Henkel, verziert, H. 12,5 cm; 6) großes, hellbräunliches Gefäß, rau, mit gekerbtem Rand, H. 43,5 cm; 7) glatte, graue Schüssel mit einem kleinen, verjüngten Henkel, und mit verdicktem, facettiertem Rand, H. 7,7 cm; 8) zylindrische Tonperle(?); 9) 2 Bronzeklumpen; 10) beachtliche Menge durchgebrannter Knochen.

Datierung: A₁

Grab 267 (Urnengrab, im oberen Teil beschädigt) Q 336/337 Taf. 92

Dm. 0,23×0,26 m, T. 0,25 m. In einer Tiefe von 0,1 m dunkelbräunliche Grube, in der ein Krug – eine Urne stand. Sie war mit einer Schüssel zugedeckt, die in die Urne eingedrückt war. Innerhalb der Urne dunkle Erde mit kleinen Kohlenstücken und sehr kleine Knochen im Unterteil der Gefäßes.

Inventar (MAEŁ II-H-1956/24): 1) beiderseitig geschwärzte und geglättete Urne mit bandförmigen Henkel, H. 11,5 cm; 2) Fragm. einer glatten, ziegelfarbigbräunlichen Schüssel, erhaltene H. 5,5 cm; 3) stark durchgebrannte Knochen.

Datierung: frühe vorrömische Eisenzeit, Pommersche Kultur

Grab 268 (zerstört) Q 324, Taf. 92

Dm. 0,5×0,5 m. In einer Tiefe von 0,14 m entdeckte Grube, in der hellgrauen Erde mit Sand befanden sich Scherben von zwei Gefäßen und vereinzelte durchgebrannte Knochen.

Inventar (MAEŁ III-1956/50): 1) Fragm. eines ziegelfarbigen, rauhen Gefäßes mit verdicktem, facettiertem Rand und mit einem Henkelteil, H. 4 cm; 2) Unterteil eines ziegelfarbigen, glatten Gefäßes, H. 3 cm; 3) vereinzelte durchgebrannte Knochenstücke.

Datierung: jüngere vorrömische Eisenzeit

Grab 269 (Urnengrab) Q 324, Taf. 92

In einer Tiefe von 0,27 m stand im Sand eine Urne (8), ihr Boden in einer Tiefe von 0,5 m. Die ganze Grabbeigabe im Gefäß. *I. Knochen eines Kindes: Infans I (ca. 7 Jahre alt), Geschlecht unbestimmt*.

Inventar (MAEŁ III-1956/51): 1) grüne Glasperle, durchgebrannt und deformiert, Typ T-M 36, Dm. 1,5 cm; 2) verschmolzene, grüne Glasperle, Dm. 1,5 cm; 3) Bronzeklumpen festgeklebt an einem durchgebrannten Knochen. Knochenlänge 1,3 cm; 4, 5) in größere Klumpen verschmolzene grüne Glasperlen, L. 3,3 und 2,5 cm; 6, 7) Eisenschlüssel, mit Rillen verziert L. 7,8 cm und 7,5 cm; 8) hellbräunliche Urne, glatt im Oberteil und am Boden, verzierter Bauch, H. 21 cm; 9) 7 durchgebrannte Knochenstücke mit festgeklebten Bronzeklumpen und Glasfluß; 10) beachtliche Menge leicht durchgebrannter Knochen.

Datierung: B₂/C₁

Grab 270 (Urnengrab, beschädigt) Q 325/326, Taf. 93

Dm. 0,63×0,8 m, T. 0,52 m. In einer Tiefe von 0,22–0,24 m entdeckte Grube, im Zentrum schwarz, an den Seiten heller. In der schwarzen Erde, bis zum Boden, lagen große Fragmente eines Gefäßes (4).

Inventar (MAEŁ III-1956/52): 1) Bruchstück eines Bügels und einer Spiralrolle einer Eisenfibul, Var. B, L. 5,6 cm, Dm. 1 cm; 2) Eisenpfriem, L. 12,7 cm; 3) Eisenrädchen, Dm. 1,5 cm; 4) ziegelfarbigbräunliches, glattes Gefäß mit verdicktem, facettiertem Rand und zwei verjüngten, Henkeln H. 20,8 cm; 5) geringe Menge durchgebrannter Knochen.

Datierung: A₁

Grab 271 (Brandgrubengrab) Q 338, Taf. 93

Dm. 0,65×1 m, T. 0,68 m. In einer Tiefe von 0,2 m graue Grube, im N-Teil mit Sand vermischt. Im Querschnitt war die östliche Grubenfüllung schwarz bis zu einer Tiefe von 0,55 m, darunter dunkelgrau bis zum Boden. Keramikscherben und durchgebrannte Knochen befanden sich im Zentrum und im O-Teil. *I. Knochen von zwei Individuen: Adultus (ca. 25–30 Jahre alt), weiblich(?), und Adultus (25–30 Jahre alt), Geschlecht unbestimmt*.

Inventar (MAEŁ II-H-1956/25): 1) zerbrochener Anhänger aus Bronzedraht, der aus mindestens 3 Windungen bestand Dm. 2,3 cm; 2) Fragm. einer glatten, bräunlichen Schüssel, H. 9,5 cm; 3) ca. 40 Keramikfragmente, darunter Scherben eines beiderseitig geschwärzten und geglätteten Gefäßes, Randscherben von zwei verschiedenen Gefäßen

und Bauchscherben; 4) 8 Bruchstücke verschmolzenen, blauen Glases; 5) einige Klumpen unbestimmten verkohlten Gegenstandes; 6) große Menge stark durchgebrannter Knochen.

Datierung: HaD, Pommersche Kultur

Grab 272 (doppelter Urnengrab, im oberen Teil beschädigt) Q 338, Taf. 93

In einer Tiefe von 0,1 m standen zwei Urnen (1, 3), von denen eine (1) mit einer flachen, mit dem Boden nach oben liegenden Schüssel (2) zugedeckt war, die andere mit einer Schüssel (4), die nur in kleinen Fragmenten erhaltengeblieben ist. Der Urnenboden in einer Tiefe von 0,25 m (1) und 0,27 m (3). *I. Knochen eines Individuums: Infans I (ca. 5 Jahre alt), Geschlecht unbestimmt.*

Inventar (MAEŁ II-H-1956/26): 1) glatte, rötliche Urne, H. 14 cm; 2) glattes, rötliches Schüsselchen, H. 5 cm; 3) glatte, rötliche Urne, H. 15 cm; 4) Scherben einer flachen, glatten und rötlichen Schüssel; 5) durchgebrannte Knochen aus beiden Urnen.

Datierung: frühe vorrömische Eisenzeit, Pommersche Kultur

Grab 273 (Urnengrab, zerstört) Q 339

Dm. 0,4 m. In der Mitte der kreisförmigen Grube standen ein Unterteil eines Gefäßes und einige durchgebrannte Knochenstücke. Die Grubenfüllung war bräunlich, an manchen Stellen mit Sand vermischt. *I. Knochen eines Individuums: Alter und Geschlecht unbestimmt.*

Inventar (MAEŁ III-1956/53): 1) Unterteil einer schlecht gebrannten Urne aus brüchigem Ton; 2) 2 Fragm. durchgebrannter Gefäße; 3) vereinzelte durchgebrannte Knochen.

Datierung: römische Kaiserzeit

Grab 274 (Urnengrab) Q 10, Taf. 93

In einer Tiefe von 0,22 m, im Sand, stand eine Urne (12). Ihr Boden in einer Tiefe von 0,38 m. Alle Gegenstände im Gefäß. *I. Knochen eines Kindes (ca. 4–6 Jahre alt), Geschlecht unbestimmt. II. 5 Knochen eines jugendlichen Individuums (Schweine?), 12 Hasen/Kaninchenknochen.*

Inventar (MAEŁ III-1956/54): 1) durchgebrannte Perle aus grünem Glas, L. 1,1 cm; 2–4, 6) verschmolzene Klumpen grünen Glases, L. 1,7–2,7 cm; 5) grünes Glas, festgeklebt am Fragm. eines durchgebrannten Gefäßes (A) und an einem durchgebrannten Knochen (B), L. 5,8 cm; 7) Klumpen durchgebrannten grünen Glases, festgeklebt an einem durchgebrannten Knochen, L. 4 cm; 8) durchgebrannte, weißgrüne Melonenperle, Typ T-M 158a, Dm. 1,8 cm; 9) 2 Bruchstücke eines durchgebrannten Knochenkammes mit Eisennieten, Typ Thomas I, L. 1,1 cm und 1 cm; 10) bräunlichgrauer Tonspinnwirtel, leicht durchgebrannt, Dm. 2,4; 11) Oberteil eines durchgebrannten, ziegelfarbiggrauen Gefäßes, H. 3 cm; 12) dunkelgraue, scheidengedrehte Urne mit glatter Oberfläche, H. 17,7 cm; 13) Unterteil ei-

nes grauen, durchgebrannten Gefäßes, H. ca. 3 cm; 14) ca. 30 Scherben stark durchgebrannter Gefäße; 15) Klumpen nicht gebrannten Tons; 16) beachtliche Menge stark durchgebrannter Knochen.

Datierung: B₂/C₁

Grab 275 (Brandgrubengrab(?) im oberen Teil zerstört) Q 10, Taf. 94

Dm. 0,36 × 0,66 m, T. 0,51 m. In einer Tiefe von 0,32 m entdeckte hellbräunliche Grube. Auf ihrer Oberfläche entdeckte man ein Messer (1), zahlreiche Keramikfragmente und einige zehn durchgebrannte Knochenstücke. *I. Knochen eines Individuums: Alter und Geschlecht unbestimmt.*

Inventar (MAEŁ III-1956/55): 1) Eisenmesser, L. 14,5 cm; 2) Fragm. eines ziegelfarbenen, verzierten Gefäßes mit glatter Oberfläche, H. 2,8 cm; 3) Fragm. eines hellbräunlichen Gefäßes, verziert mit fingernagelförmigen Grübchen, H. 3,5 cm; 4) Fragm. eines sehr glatten, bräunlichziegelfarbenen Gefäßes, H. 2 cm; 5) Fragm. eines ziegelfarbenen Gefäßes mit rauher Oberfläche, H. 3 cm; 6) Fragm. eines bräunlichen Gefäßes mit glatter Oberfläche, H. 6,8 cm; 7) Fragm. eines leicht durchgebrannten, ziegelfarbiggrauen Gefäßes, mit Streifen gewölbten Karomusters, H. ca. 10 cm; 8) Fragm. eines rauhen, dunkelbräunlichen Gefäßes aus brüchigem Ton mit grober weißer Beimischung, H. 5 cm; 9) Unterteil eines ziegelfarbenen Gefäßes aus fettem Ton, mit heller Glasur und halbrundlichen Grübchen verziert, H. 3 cm; 10) geringe Menge durchgebrannter Knochen.

Datierung: B₂/C₁

Grab 276 (Urnengrab, zerstört) Q 10, Taf. 94

Dm. 0,44 × 0,5 m, T. 0,5 m. In einer Tiefe von 0,35 m entdeckte hellgraue Grube. Auf ihrer Oberfläche lagen einige durchgebrannte Knochenstücke, großer Fragment eines Gefäßes (1) und kleine Keramikscherben. In der Grube vereinzelte durchgebrannte Knochen. *I. Knochen eines Individuums: Alter und Geschlecht unbestimmt.*

Inventar (MAEŁ III-1956/56): 1) großer Fragm. beiderseitig geschwärzter und geglätteter Urne mit absichtlich geprägtem Loch im Unterteil des Bauches H. 6,5 cm; 2) Fragm. eines bräunlichen Gefäßes mit rauher Oberfläche; 3) vereinzelte durchgebrannte Knochen.

Datierung: B₁

Grab 277 (Brandgrubengrab) Q 10, Taf. 94

Dm. 0,45 × 0,47 m, T. 0,5 m. In einer Tiefe von 0,2 m bräunliche Grube, in der Mitte lag ein Stein, in einer Tiefe von 0,38 m, unter dem Stein, befand sich ein Eisenanhänger (1), in der ganzen Grube fand man Keramikscherben und durchgebrannte Knochen. *I. Knochen eines Individuums: Alter und Geschlecht unbestimmt.*

Inventar (MAEŁ III-1956/57): 1) eimerförmiger Eisenanhänger, Dm. 0,9 cm; 2) Randfragment von *Terra sigillata*,

ziegelfarbig, H. 3,7 cm; 3) ziegelfarbiggraues Gefäß, leicht durchgebrannt H. ca. 6,5 cm; 4) Fragm. eines ziegelfarbigen, glatten Gefäßes, verziert H. 5 cm; 5) Fragm. einer leicht durchgebrannten, grauen Tasse aus brüchigem Ton mit weißer Beimischung, verziert, asymmetrischer Henkel, H. 4,8 cm; 6) Unterteil eines ziegelfarbigen Gefäßes mit heller Glasur H. 2,3 cm; 7) Fragm. eines ziegelfarbigen Gefäßes, H. 7,5 cm; 8) Fragm. eines geschwärtzten, glatten Gefäßes; 9) geringe Menge durchgebrannter Knochen.

Datierung: B₂/C₁

Grab 278 (Brandgrab mit drei Steinplatern) Q 10, Taf. 95

Dm. 0,6 × 0,6 m. In einer Tiefe von 0,05–0,16 m entdeckte man ein loses Steinpflaster. Zwischen den Steinen bräunliche Erde mit großer Keramikmenge und durchgebrannten Knochenstücken. In einer Tiefe von 0,38–0,44 m befand sich die zweite Schicht von lose liegenden Steinen und in einer Tiefe von 0,6–0,8 m – die dritte Schicht. Gefäßscherben und durchgebrannte Knochen traten bis zum Grubenboden auf, die meisten lagen auf der ersten Steinpflaster-schicht. *I. Knochen eines Individuums: Alter und Geschlecht unbestimmt.*

Inventar (MAEŁ III-1956/58): 1) Fragm. eines ziegelfarbigen, glatten Gefäßes mit einem Henkel, H. 3,4 cm; 2) Fragm. eines ziegelfarbigen Gefäßes mit rauher Oberfläche, H. 4,4 cm; 3) Fragm. eines dunkelgrauen, scheibengedrehten Gefäßes mit glatter Oberfläche, H. 3 cm; 4) Unterteil eines durchgebrannten, ziegelfarbiggraues Gefäßes, H. 2,5 cm; 5) Fragm. eines durchgebrannten und deformierten Gefäßes, bräunlichgrau, verziert, der Ton mit weißer Beimischung, H. ca. 14 cm; 6) Fragm. eines ziegelfarbiggraues, durchgebrannten Gefäßes, H. 5 cm; 7) Unterteil eines durchgebrannten, ziegelfarbiggraues Gefäßes, scheibengedreht H. 3,2 cm; 8) Bauchfragm. eines bräunlichen Gefäßes, verziert mit senkrechten Strichen; 9) kleine Fragm. durchgebrannter und deformierter Gefäße, davon 3 scheibengedreht; 10) vereinzelte, durchgebrannte Knochenstücke.

Datierung: C₁

Grab 279 (Urnengrab, im oberen Teil zerstört) Q 340, Taf. 94

Dm. 0,5 × 0,57 m, T. 0,38 m. In einer Tiefe von 0,2 m entdeckte graue Grube. Auf ihrer Oberfläche zahlreiche Keramikfragmente und durchgebrannte Knochenstücke. In der Mitte der Grube stand ein Unterteil der Urne (10), ausgefüllt mit durchgebrannten Knochen, unter denen man ein Messer (1) fand. Der Urnenboden in einer Tiefe von 0,31 m. Durchgebrannte Knochen und Keramik traten auch unter dem Grubenboden, im Sand auf. *I. Knochen eines Individuums: Adultus (ca. 25 Jahre alt), weiblich.*

Inventar (MAEŁ III-1956/59): 1) beschädigtes Eisenmesser, L. 8,5 cm; 2) Fragm. eines schwarzen, glatten Gefäßes,

H. 2,5 cm; 3) Fragm. eines durchgebrannten, grauen Gefäßes, verziert H. 4 cm; 4) Fragm. eines schwarzen, glatten Gefäßes mit zwei plastischen Leisten H. 4,2 cm; 5) Unterteil eines bräunlichgrauen Gefäßes mit rauher Oberfläche, H. 2,3 cm; 6) Unterteil eines hellgrauen, glatten Gefäßes H. 1,5 cm; 7) Fragm. eines ziegelfarbigen Gefäßes mit rauher Oberfläche H. 3,4 cm; 8) Fragm. eines schwarzen, glatten Gefäßes, drinnen ziegelefarbig H. 3,6 cm; 9) Fragm. eines graubräunlichen Gefäßes mit glatter Oberfläche H. 4,5 cm; 10) Unterteil einer bräunlichgrauen, fein gerauhten Urne, drinnen schwarz, am Boden geglättet H. 8,6 cm; 11) Fragm. eines ziegelfarbigen, glatten Gefäßes H. 4,5 cm; 12) 2 Fragm. scheibengedrehter Gefäße; 13) beachtliche Menge stark durchgebrannter Knochen.

Datierung: C₁

Grab 280 (Brandgrab mit einem Steinpflaster, ruiniert) Q 340, Taf. 95

Dm. 0,5 × 0,8 m. In einer Tiefe von 0,2–0,22 m befand sich ein loses Steinpflaster in der hellbräunlichen Erde mit Sand. Unter den Steinen zwei Keramikanhäufungen. Vereinzelt Gefäßscherben und durchgebrannte Knochenstücke traten nur im oberen Teil der Grube. Der Grabesboden in einer Tiefe von 0,6 m.

Inventar (MAEŁ III-1956/60): 1) verschmolzener, blauer Glasklumpen L. 1,3 cm; 2) Fragm. eines verzierten, grauen Gefäßes, durchgebrannt H. 3 cm; 3) Fragm. eines bräunlichen Gefäßes, am Rand glatt; fein gerauhter, drinnen schwarzer Bauch H. 8 cm; 4) Fragm. eines ziegelfarbigen, rauhen Gefäßes, drinnen grau H. 4,8 cm; 5) Unterteil eines grauen, durchgebrannten Schalengefäßes, verziert mit Rillen H. 3,6 cm; 6) Unterteil eines glatten, ziegelfarbigen Gefäßes mit schwarzen Flecken H. 5,5 cm; 7) Bauchfragm. eines geschwärtzten Gefäßes; 8) geringe Menge durchgebrannter Knochen.

Datierung: römische Kaiserzeit

Grab 281 (Brandschüttungsgrab, weggeweht auf der Dünnoberfläche) Q 415, Taf. 96

Dm. 0,6 × 0,65 m, T. 0,23 m. Im N-Teil grauer Grube stand die Urne (11), zugedeckt mit einem verzierten Gefäß (8). Unter diesem Gefäß ein scheibengedrehter Teller (12). Beachtliche Knochenmenge in der Urne, unter denen ein durchgebrannter Kamm (5) und Eisenniet (4). Im unteren Teil des Gefäßes entdeckte man 3 Eisenfibeln (1–3). Neben der Urne, von der S-Seite stand verziertes Schalengefäß (6) mit einigen durchgebrannten Knochenstücken und einem, an den Knochen festgeklebten Niet (4a). Hinter der Urne lag ein Becher (7) mit beachtlicher Menge durchgebrannter Knochen, von der O-Seite stand ein Gefäß (10), in dem sich ein durchgebranntes Schalengefäß (9) befand. Beide zugedeckt mit dem Boden eines großen Gefäßes (13). In der ganzen Grube kleine durchgebrannte Knochen und

kleine Holzkohlenstücke. Einige Holzenstücke lagen neben der Urne. *I. Knochen eines Individuums: Senilis (ca. 55 Jahre alt), weiblich(?)*. *II. 1 Schweineknochen eines jugendlichen Individuums.*

Inventar (MAEŁ III-1956/61): 1, 2) Eisenfibeln mit Kopfkämmen, auf denen Spuren von Bronzeinlage zu sehen waren, Typ AV s. 8 124, L. 3,8 cm, 4 cm; 3) Eisenfibel mit massivem Kopfkamm und Spiralrollenkappe, Typ AV s. 8 126, L. 4,3 cm; 4) Eisenniet mit runden, flachen Köpfen, L. 4 cm; 4a) Eisenniet festgeklebt am durchgebrannten Knochen und abgebrochenem L. 1,2 cm; 5) durchgebrannter Kamm aus einem Knochenstück, Typ Thomas A, L. 5,8 cm; 6) graubräunliches, glattes Schalengefäß, verziert H. 5,3 cm; 7) graubräunlicher, glatter Becher, leicht durchgebrannt, H. 13,8 cm; 8) graubräunliches, drinnen schwarzes Gefäß, verziert H. 18,5 cm; 9) stark durchgebranntes graues Schalengefäß, H. 3,7 cm; 10) graubräunliches, glattes Gefäß, H. 8,4 cm; 11) hellbräunliche, rauhe Urne, H. 24,5 cm; 12) hellgrauer, scheibengedrehter Teller, drinnen verziert, die Oberfläche größtenteils mit stahlgrauem, glänzendem Überzug, H. 7,8 cm; 13) Unterteil eines graubräunlichen, leicht durchgebrannten Gefäßes, H. 10 cm; 14) kleine Fragm. eines geschwärzten Gefäßes; 15) 5 Fragm. eines dickwandigen, rauhen Gefäßes; 16) beachtliche Menge durchgebrannter Knochen.

Datierung: B_{2b}

Grab 282 (Brandgrubengrab(?), im oberen Teil zerstört) Q 330, Taf. 95

Dm. 0,57 × 0,63 m, T. 0,37 m. Im einer Tiefe von 0,08–0,1 m entdeckte bräunliche Grube. *I. Knochen eines Individuums: Maturus (ca. 35–40 Jahre alt), weiblich.*

Inventar (MAEŁ III-1956/62): 1, 2) Fragm. ziegelfarbiger, glatter Gefäße H. 2,4 cm, 2 cm; 3) Fragm. eines bräunlichgrauen, leicht durchgebrannten Gefäßes H. 3 cm; 4) Fragm. eines grauen, rauhen Gefäßes, der Ton mit grober weißer Beimischung H. 5 cm; 5) Fragm. eines glatten, ziegelfarbiggrauer Gefäßes mit plastischen Leisten; eine davon mit schrägen Einschnitten verziert H. 8,5 cm; 6) Fragm. eines beiderseitig geschwärzten und geglätteten Gefäßes; 7) kleine, vereinzelte Bauchscherben, einige durchgebrannt; 8) geringe Menge durchgebrannter Knochen.

Datierung: B₂

Grab 283 (Urnengrab(?), zerstört) Q 331, Taf. 95

Dm. 0,35 × 0,5 m, T. 0,48 m. In einer Tiefe von 0,3 m entdeckte bräunliche Grube mit Sand. Die meisten Keramikscherben aus einem Gefäß (2) – der Urne(?). *II. Knochen eines kleinen Säugers.*

Inventar (MAEŁ III-1956/63): 1) Bronzeniet, L. 2 cm; 2) Unterteil eines hellbräunlichen Gefäßes, verziert mit senkrechten Rillen-der Urne(?), H. 20 cm; 3) kleine Scherben von 1–2 Gefäßes; 4) Stück durchgebrannten Vogelkno-

chens; 5) geringe Menge durchgebrannter Knochen.

Datierung: römische Kaiserzeit

Grab 284 (zerstört) Q 330/331

Dm. 0,55 m, T. 0,43 m. In einer Tiefe von 0,28–0,3 m entdeckte bräunliche Grube.

Inventar (MAEŁ III-1956/64): 1) 5 kleine Keramikscherben, 1 davon durchgebrannt; 2) 3 durchgebrannte Knochenstücke.

Datierung: römische Kaiserzeit

Grab 285 (Urnengrab, im oberen Teil zerstört) Q 329, Taf. 96

In einer Tiefe von 0,44 m stand im Sand Unterteil einer Urne (1), deren Boden in einer Tiefe von 0,6 m war. Rund um die Urne war die Erde grau mit Sand, im Querschnitt etwas dunkler. In der Urne einige durchgebrannte Knochen. *I. Knochen eines Individuums: Alter und Geschlecht unbestimmt.*

Inventar (MAEŁ III-1956/65): 1) Unterteil eines hellbräunlichen, rauhen Gefäßes, am Boden geglättet H. ca. 17 cm; 2) vereinzelte durchgebrannte Knochen.

Datierung: römische Kaiserzeit

Grab 286 (Steinkistengrab, beschädigt) Q 343, Taf. 97

Dm. 0,76 × 0,85 m, T. 0,38 m. In einer Tiefe von 0,08 m, in der Humusschicht stand eine Urne (2) in einer großen, bräunlichen Grube. Nördlich von der Urne lag ein Stein. Auf dem Boden befand sich flachgespaltete Granitplatte Dm. 0,36 × 0,6 m. An ihrer beiden Seiten lagen kleinere Steine, die den Rahmen für die Urne bildeten. Durchgebrannte Knochen in anatomischer Lage-oben Schädelknochen. Unter Knochen ein Spinnwirtel (1). *I. Knochen eines Individuums: Adultus/Maturus (ca. 35–40 Jahre alt), weiblich, mittlere Größe.*

Inventar (MAEŁ II-H-1956/27): 1) hellbräunlicher Tonspinnwirtel, Dm. 3,7 cm; 2) rotbräunliche Urne mit glattem Hals und rauhem Bauch mit drei walzenförmigen Henkeln, H. 26 cm; 3) beachtliche Menge durchgebrannter Knochen.

Datierung: frühe vorrömische Eisenzeit, Pommersche Kultur

Grab 287 (Steinkistengrab, beschädigt) Q 343, Taf. 97

Dm. 0,87 × 0,9 m, T. 0,5 m. In einer Tiefe von 0,04–0,15 m entdeckte bräunliche Grube. Innerhalb der Grube lagen die Steinen in zwei Schichten. In der Grube, auf dem flach gepflastertem Boden stand eine Urne mit abgebrochenem Henkel (1), mit durchgebrannten Knochen ausgefüllt. Sie war mit einer Schüssel (2) zugedeckt. Daneben, auf dem Schüsselfragment (3) stand ein Gefäß(?) mit geringer Menge durchgebrannter Knochen, die vermutlich nicht in die Urne hineinpassten.

Inventar (MAEŁ III-1956/28): 1) beiderseitig geschwärzte und geglättete Urne mit abgebrochenem bandförmigem Henkel H. 9,5 cm; 2) tiefe, hellbräunliche Schüssel mit glatter Oberfläche H. 6,8 cm; 3) Fragm. einer glatten, hellbräunli-

chen Schüssel, drinnen ziegelfarbig H. 8,8 cm; 4) beiderseitig geschwärztes und geglättetes Gefäß H. 10,5 cm; 5) große Menge durchgebrannter Knochen aus beiden Gefäßen.

Datierung: frühe vorrömische Eisenzeit, Pommersche Kultur

Grab 288 (Steinkistengrab, zerstört) Q 345, Taf. 96

In einer Tiefe von 0,03–0,04 m, im Sand stand unterteil der Urne mit durchgebrannten Knochen ausgefüllt und Deckelscherben. Ihr Boden in einer Tiefe von 0,15 m. *I. Knochen eines Kindes (ca. 1–3 Jahre alt), Geschlecht unbestimmt.*

Inventar (MAEŁ II-H-1956/29): 1) 5 Fragm. eines beiderseitig geschwärzten und geglätteten Tondeckels; 2) glatte, geschwärzte Urne mit zylinderförmigem Hals und bauchigem Bauch; 3) beachtliche Menge stark durchgebrannter Knochen.

Datierung: frühe vorrömische Eisenzeit, Pommersche Kultur

Grab 289 (Brandgrubengrab, im oberen Teil zerstört) Q 351, Taf. 97

Dm. 0,6×0,8 m, T. 0,56 m. In einer Tiefe von 0,28 m entdeckte bräunliche Grube, Keramikscherben und durchgebrannte Knochen zerstreut in der ganzen Grube.

Inventar (MAEŁ III-1956/66): 1) Bronzering, Umfang verziert mit Granulation, Dm. 2 cm; 2) verbogener Eisenniet, L. 2,5 cm; 3) Eisenblechbruchstück, L. 2,5 cm; 4) Bauchfragm. eines grauen, durchgebrannten Gefäßes, verziert mit eingeritztem Zickzack H. 4 cm; 5) Unterteil eines bräunlichgrauen, glatten Gefäßes, H. 3,5 cm; 6) Fragm. eines glatten, bräunlichgrauen Gefäßes aus fettem Ton mit festgeklebtem Bronzeklumpen H. 4,3 cm; 7) Fragm. eines durchgebrannten, ziegelfarbiggrauen Gefäßes, verziert mit fingernagelförmigen Grübchen H. 6,4 cm; 8) Unterteil eines ziegelfarbiggrauen, glatten Schalengefäßes, verziert, durchgebrannt H. 4,5 cm; 9) Bauchfragm. eines verzierten, schiebengedrehten Gefäßes; 10) einige kleine, durchgebrannte Knochenstücke.

Datierung: B₂/C₁

Grab 290 (Brandgrubengrab, fast ganz zerstört) Q 352, Taf. 97

Dm. 0,4 m, T. 0,47 m. In einer Tiefe von 0,25 m entdeckte bräunliche Grube.

Inventar (MAEŁ III-1956/67): 1) Fragm. eines bräunlichgrauen, glatten Gefäßes, verziert mit einer eingeritzten Wellenlinie, H. 2,2 cm; 2) Fragm. eines bräunlichen, glatten Gefäßes, H. 2,6 cm; 3) Fragm. eines durchgebrannten, grauen Gefäßes mit einem doppelkonischen Bauch; 4) Fragm. eines bräunlichen, geglätteten Gefäßes mit einer unebenen Oberfläche; 5) geringe Menge durchgebrannter Knochen.

Datierung: römische Kaiserzeit

Grab 291 (Brandgrubengrab, zerstört) Q 352, Taf. 98

Dm. 0,53×0,6 m, T. 0,65 m. In einer Tiefe von 0,3–0,31 m

entdeckte bräunlichgraue Grube. Keramikscherben und durchgebrannte Knochen in der ganzen Grube.

Inventar (MAEŁ III-1956/68): 1) Fragm. eines grauziegelfarbiggrauen, Igelgefäßes aus fettem Ton, H. 2,3 cm; 2) Unterteil eines bräunlichen, rauhen Gefäßes, H. 4 cm; 3) Fragm. eines hellbräunlichen, leicht durchgebrannten Gefäßes, H. 4,5 cm; 4) geringe Menge durchgebrannter Knochen.

Datierung: römische Kaiserzeit

Grab 292 (Urnengrab, im oberen Teil zerstört) Q 353, Taf. 98

In einer Tiefe von 0,15 m entdeckte Grube. In einer Humusschicht stand eine beschädigte Urne (5), in der ein kleiner Stein lag. Der Boden des Gefäßes im Sand, in einer Tiefe von 0,36 m. In der Urne zur Asche durchgebrannte Knochen. Man fand nur 3 kleine Knochenstücke. Über der Urne ein Spinnwirtel (2), und daneben ein Bronzedraht (1). Nördlich der Urne lagen ihre Randfragm. und Scherben anderer Gefäße.

Inventar (MAEŁ III-1956/69): 1) gebogener Bronzedraht, L. ca. 2 cm; 2) glatter, hellbräunlicher Spinnwirtel, Dm. 2,8 cm; 3) Oberteil eines glatten, ziegelfarbiggrauen, verzierten Gefäßes, H. 4 cm; 4) Fragm. eines glatten, ziegelfarbiggrauen Gefäßes, H. 3,8 cm; 5) bräunliche, rauhe Urne, am Rand und drinnen schwarz, H. 19,5 cm; 6) Bauchfragm. eines durchgebrannten Gefäßes; 7) sehr stark durchgebrannte Knochen (Knochenasche) und 3 kleine Knochenstücke.

Datierung: spätrömische Kaiserzeit

Grab 293 (Brandgrubengrab, zerstört durch einen dort wachsenden Baum) Q 354, Taf. 98

Dm. 0,45×0,63 m, T. 0,45 m. In einer Tiefe von 0,32–0,34 m entdeckte dunkelbräunliche Grube. Durchgebrannte Knochen fehlten.

Inventar (MAEŁ III-1957/14): 1) durchgebrannter Tonspinnwirtel, graubräunlich, Dm. 4,2 cm; 2) 5 Keramikfragm. von drei verschiedenen Gefäßen.

Datierung: frühromische Kaiserzeit(?)

Grab 294 (Urnengrab, zerstört durch einen dort wachsenden Baum) Q 354, Taf. 98

In einer Tiefe von 0,25–0,28 m stand im Sand ein Unterteil der Urne (2). Darüber, von einer Tiefe von 0,15 m lagen durchgebrannte Knochen und Oberteilfragm der Urne. Zwischen den Knochen beim Boden lagen 2 Fragm. einer bronzenen Spiralrolle einer Fibel. Der Urnenboden in einer Tiefe von 0,37 m. *I. Knochen eines Individuums: Adultus (ca. 25 Jahre alt), männlich(?)*.

Inventar (MAEŁ III-1957/15): 1) 2 Fragm. einer bronzenen Spiralrolle einer Fibel mit festgeklebten Knochen, L. 3,3 cm; 2) Unterteil einer bräunlichen, rauhen Urne, erhaltene H. 21 cm; 3) große Menge schwach durchgebrannter Knochen.

Datierung: römische Kaiserzeit

Grab 295 (Brandgrabengrab, fast vollständig zerstört) Q 374, Taf. 98

Dm. 0,52 × 0,7 m, T. 0,15 m. In einer Tiefe von 0,02–0,03 m entdeckte dunkelbräunliche Grube.

Inventar (MAEŁ III-1957/16): 1) Eisenbeschlag mit zwei Nieten, L. 5,6 cm; 2) 2 Gefäßscherben, darunter ein durchgebrannter fußförmiger Boden; 3) vereinzelte durchgebrannte Knochen.

Datierung: römische Kaiserzeit

Grab 296 (Brandgrabengrab, im oberen Teil zerstört) Q 374, Taf. 98

Dm. 0,6 × 1,16 m, T. 0,54 m. In einer Tiefe von 0,08–0,11 m entdeckte irreguläre Grube, bräunlich, vermischt mit Sand. In einer Tiefe von 0,2–0,3 m dunkelbräunliche Erde mit Gefäßscherben und kleinen Stücken durchgebrannter Knochen. Zwischen den Knochen fand man 3 Klumpen geschmolzener Bronze (1) und Stücke einer unbestimmten Glassubstanz. *I. Knochen eines Individuums: Alter und Geschlecht unbestimmt.*

Inventar (MAEŁ III-1957/17): 1) 3 Klumpen geschmolzener Bronze, L. 1,1 cm, 1,2 cm und 0,6 cm; 2) Fragm. eines grauen, glatten Gefäßes, H. 2,2 cm; 3) Fragm. eines graubräunlichen, glatten Gefäßes, durchgebrannt im unteren Teil, H. 5,2 cm; 4) Unterteil eines grauen, leicht durchgebrannten Gefäßes, H. 2,2 cm; 5) einige zehn Stücke einer leichten Glassubstanz; 6) kleine Fragm. von 3–4 glatten und rauhen Gefäßen; 7) vereinzelte durchgebrannte Knochen.

Datierung: römische Kaiserzeit

Grab 297 (Brandgrabengrab, zerstört) Q 375

Dm. 0,48 × 0,67 m, T. 0,37 m. In einer Tiefe von 0,18–0,2 m entdeckte bräunlichschwarze Grube mit Holzkohle, heller an den Rändern. *I. Knochen eines Individuums: Alter und Geschlecht unbestimmt.*

Inventar (MAEŁ III-1957/18): 1) 5 Keramikfragm. von 3 Gefäßen, ein mit fingernagelartigen Grübchen verziert; 2) 2 Stücke durchgebrannter Knochen; 3) Holzkohlenklumpen.

Datierung: römische Kaiserzeit

Grab 298 (Brandgrabengrab, zerstört durch einen dort wachsenden Baum) Q 375

Dm. 0,58 × 0,9 m, T. 0,62 m. In einer Tiefe von 0,17 m entdeckte bräunliche Grube, dunkler beim Boden. *I. Knochen eines Individuums: Alter und Geschlecht unbestimmt.*

Inventar (MAEŁ III-1957/19): 1) 7 Keramikfragm. von 2 durchgebrannten Gefäßen; 2) vereinzelte durchgebrannte Knochen.

Datierung: römische Kaiserzeit

Grab 299 (Brandgrabengrab, zerstört) Q 376, Taf. 98

Dm. 0,2 × 0,3 m, T. 0,5 m. In einer Tiefe von 0,18 m entdeckte bräunliche Grube. Die meiste Keramik beim Boden

des Grabes.

Inventar (MAEŁ III-1957/20): 1) Fragm. eines bräunlichgrauen, glatten Gefäßes, H. 4 cm; 2) Fragm. eines ziegelfarbiggrauen, durchgebrannten Gefäßes, H. 3,2 cm; 3) Fragm. eines grauen, stark durchgebrannten Gefäßes, H. 4,8 cm; 4, 6) Fragm. bräunlichgrauer, durchgebrannter, glatter Gefäße, H. 4,5 cm und 6 cm; 5) Fragm. eines graubräunlichen, glatten, durchgebrannten Gefäßes, mit einem Mäandermuster verziert, H. 4 cm; 7) vereinzelte stark durchgebrannte Knochen.

Datierung: B₂

Grab 300 (Brandgrabengrab(?), zerstört) Q 347, Taf. 98

Dm. 0,4 × 0,5 m, T. 0,31 m. In einer Tiefe von 0,16 m entdeckte irreguläre, dunkelbräunliche Grube. Auf ihrer Oberfläche lagen einige kleine durchgebrannte Knochen und vereinzelte Keramikscherben.

Inventar (MAEŁ III-1957/21): 1) Fragm. eines graubräunlichen, glatten Gefäßes, H. 5,5 cm; 2) Fragm. eines ziegelfarbigschwarzen, durchgebrannten Gefäßes mit einer an beiden Seiten festgeklebten unbestimmten Substanz, H. 4,6 cm; 3) vereinzelte kleine Stücke durchgebrannter Knochen.

Datierung: römische Kaiserzeit

Grab 301 (Brandgrabengrab, im oberen Teil beschädigt) Q 376 Taf. 98

Dm. 0,42 × 0,6 m, T. 0,58 m. In einer Tiefe von 0,18–0,22 m entdeckte ovale Grube, dunkelbraun, im O-Teil schwarz.

Inventar (MAEŁ III-1957/22): 1) 2 Fragm. einer Eisenschildbuckel L. 3,7 cm, 2,7 cm; 2) eiserner Gürtelbesatz, beschädigt, Raddatz Typ J II, L. 8 cm; 3) Fragm. eines glatten, grauen Gefäßes mit unterschiedlichem Verbrennungsgrad H. 5,5 cm; 4) Unterteil eines ziegelfarbigbräunlichen, glatten Gefäßes H. 3,8 cm; 5) Fragm. einer bräunlichgrauen, verzierten, durchgebrannten Schale H. 5,5 cm; 6) vereinzelte kleine Fragmente durchgebrannter Knochen.

Datierung: C_{1a}

Grab 302 (Brandchüttungsgrab, beschädigt) Q 380, Taf. 99

Dm. 0,6 × 0,88 m, T. 0,42 m. In einer Tiefe von 0,16–0,18 m entdeckte Grube. Im zentralen Teil der Grube befand sich Unterteil einer Urne mit dem Boden nach oben. Die Erde bräunlich, um die Urne herum dunkler. *I. Knochen eines Individuums: Alter und Geschlecht unbestimmt.*

Inventar (MAEŁ III-1957/23): 1) bräunlichgraue, glatte, verzierte Schale H. 4,5 cm; 2) ziegel-farbige Schale, leicht durchgebrannt, glatt, verziert H. 4 cm; 3) Fragm. eines graubräunlichen, glatten Gefäßes H. 4 cm; 4) Unterteil eines rauhen, grauen Gefäßes, drinnen ziegelfarbig, fetter Ton mit feiner weißer Beimischung, H. 5 cm; 5) Unterteil einer beiderseitig geschwärzten und geglätteten Urne mit absichtlich gebrochener Öffnung im Boden H. 6 cm; 6) ca.

30 Fragm. von stark durchgebrannten und deformierten Gefäßen; 7) vereinzelte Stücke durchgebrannter Knochen.

Datierung: B₂

Grab 303 (Urnengrab(?), zerstört) Q 379, Taf. 99

Auf der Dünenoberfläche gab es eine Anhäufung von Keramikscherben, darunter durchgebrannte Knochen. *I. Knochen eines Individuums: Alter und Geschlecht unbestimmt.*

Inventar (MAEŁ III-1957/24): 1) Fragm. einer grauen, durchgebrannten Tasse mit einem Fragment des walzenförmigen Henkels, brüchiger Ton mit feiner weißer Beimischung H. 4 cm; 2) Unterteil eines bräunlichgrauen, glatten Gefäßes H. 3,8 cm; 3) Unterteil eines bräunlichen, glatten Gefäßes, von einer Seite durchgebrannt H. 2 cm; 4) Fragm. eines bräunlichen, glatten Gefäßes, von einer Seite durchgebrannt H. 6,6 cm; 5) Fragm. eines beiderseitig geschwärzten und geglätteten Gefäßes H. 4 cm; 6) Unterteil eines bräunlichgrauen, durchgebrannten Gefäßes H. 7 cm; 7) Fragm. einer graubräunlichen, glatten Schale H. 4 cm; 8) Unterteil eines glatten, bräunlichen Gefäßes, der Ton mit feiner weißer Beimischung H. 3,7 cm; 9) Fragm. eines ziegelfarbigen, glatten Gefäßes H. 4 cm; 10) Fragm. einer grauen Tasse mit rauher Oberfläche, brüchiger Ton mit feiner weißer Beimischung, H. ca. 7 cm; 11) Fragm. eines ziegelfarbigroten Gefäßes, glatt im oberen Teil, der Bauch rau (eine Urne?) H. 9 cm; 12) 5 Fragm. walzenförmiger Henkel, darunter zwei durchgebrannt; 13) einige große Stücke durchgebrannter Knochen.

Datierung: römische Kaiserzeit

Grab 304 (Brandgrubengrab(?), zerstört durch den dort wachsenden Baum) Q 387

Dm. 0,56 × 0,84 m, T. 0,35 m. In einer Tiefe von 0,15 m entdeckte ovale Grube, hellbräunlich, dunkler im zentralen Teil.

Inventar (MAEŁ III-1957/25): 1) 5 uncharakteristische Gefäßfragm.; 2) einige Stücke durchgebrannter Knochen.

Datierung: römische Kaiserzeit

Grab 305 (Urnengrab, zerstört) Q 390, Taf. 99

Auf der Dünenoberfläche stand im Sand ein Unterteil der Urne (2) und daneben lagen ihre vier Fragm. und ein geschmolzener Bronzeklumpen (1). Durchgebrannte Knochen fehlten.

Inventar (MAEŁ III-1957/26): 1) geschmolzener Bronzeklumpen, Dm. 0,7 cm; 2) Unterteil und Fragm. eines hellbräunlichen, gerauhten Gefäßes, drinnen grau, H. 6 cm.

Datierung: römische Kaiserzeit

Grab 306 (Brandgrubengrab, zerstört) Q 390, Taf. 99

Dm. 0,48 × 0,6 m, T. 0,25 m. In einer Tiefe von 0,03 m entdeckte ovale, hellbräunliche Grube. Keramikscherben und durchgebrannte Knochen in der ganzen Grube.

Inventar (MAEŁ III-1957/27): 1, 2) Fragm. von bräunlichen, glatten Gefäßen H. 3,5 cm und 6,5 cm; 3) kleine Menge stark durchgebrannter Knochen.

Datierung: römische Kaiserzeit

Grab 307 (Brandgrubengrab, im oberen Teil zerstört) Q 380, Taf. 100

Dm. 0,56 × 0,6 m, T. 0,43 m. In einer Tiefe von 0,08 m entdeckte bräunliche Grube, dunkler im S-Teil. In einer Tiefe von 0,53 m lagen im W-Teil 3 Eisenfibeln (1–3).

Inventar (MAEŁ III-1957/28): 1, 2) 2 Eisenfibeln mit verzierten Bügeln und massivem Kopfkamm, auf den Bügeln Klumpen geschmolzenen Silbers, ähnlich dem Typ AV s. 8 126, L. 2,8 cm; 3) Eisenfibel mit verziertem Bügel und Silberklumpen darauf, und Kamm auf dem Kopf, ähnlich dem Typ AV s. 8 123, L. 2,4 cm; 4) Fragm. eines grauen, glatten Gefäßes, teilweise durchgebrannt, mit einem knieförmigen Henkel, H. 4 cm; 5) Fragm. einer glatten, bräunlichgrauen, verzierten Schale H. 3 cm; 6) Oberteil eines hellbräunlichen, drinnen ziegelfarbigen Gefäßes mit unebener Oberfläche, H. 9 cm; 7) vereinzelte Stücke durchgebrannter Knochen.

Datierung: B₂

Grab 308 (Brandschüttungsgrab, im oberen Teil beschädigt) Q 388, Taf. 100

Dm. 0,53 × 0,68 m, T. 0,6 m. In einer Tiefe von 0,3–0,32 m entdeckte bräunliche Grube. Im N-Teil eine bis zur Hälfte erhaltene Urne (6). Drinnen nur durchgebrannte Knochen. Neben der Urne ein verziertes Gefäß (4) und gegenüber Fragm. eines durchgebrannten Gefäßes (3). Im zentralen Teil der Grube Fragm. eines dickwandigen Gefäßes (8), die die Urne zudecken konnte. *I. Knochen eines Kindes: Infans I (ca. 4–7 Jahre alt), geschlecht unbestimmt.*

Inventar (MAEŁ III-1957/29): 1) Fragm. eines glatten, bräunlichgrauen, leicht durchgebrannten Gefäßes, H. 6 cm; 2) Unterteil eines bräunlichgrauen, leicht durchgebrannten Gefäßes, H. 4 cm; 3) Fragm. eines bräunlichgrauen, leicht durchgebrannten Gefäßes, verziert mit einer Grübchenreihe, H. 5,5 cm; 4) kleines, leicht durchgebranntes Gefäß, leicht deformiert, mit verziertem Bauch, grau, glatt, mit einem Henkel, H. ca. 8 cm; 5) Fragm. eines ziegelfarbigen, glatten, verzierten Gefäßes, H. 9,5 cm; 6) Unterteil einer rauhen, geschwärzten, an manchen Stellen bräunlichen Urne, H. 13 cm; 7) Unterteil eines rauhen, bräunlichen Gefäßes, brüchiger Ton mit grober, weißer Beimischung, H. 8 cm; 8) ziegelfarbigbräunliches Gefäß, bei dem Rand geglättet, auf dem rauhen Bauch eine Grübchenreihe, H. ca. 31 cm; 9) ca. 40 Bauchfragm., manche durchgebrannt; 10) geringe Menge durchgebrannter Knochen.

Datierung: spätrömische Kaiserzeit

Grab 309 (Brandschüttungsgrab) Q 388, Taf. 101

Dm. 0,4×0,45 m, T. 0,67 m. In einer Tiefe von 0,32–0,35 m entdeckte bräunliche Grube. Im N-Teil eine Urne (15), daneben und darüber Anhäufung durchgebrannter Gefäße (11, 12, 14, 16, 17) und ein Eisenbeschlag (7). In der Urne, auf den durchgebrannten Knochen Metallgegenstände (1–6, 8–10). Ein Knochenteil zwischen durchgebrannten Gefäßen und bei der Urne, in der Nähe des Grubenbodens. Der Urnenboden in einer Tiefe von 0,65 m. *I. Knochen eines Individuums: Maturus/Senilis (ca. 50 Jahre alt), männlich(?)*.

Inventar (MAEŁ III-1957/30): 1) Eisenmesser, L. 11,2 cm; 2) gebogenes Eisenmesser, L. 12,2 cm; 3) Eisenlanzenspitze, leicht gebogen, mit nicht fertig geschmiedeter Tülle, L. 13,8 cm; 4) Eisenlanzenspitze, Typ PK XVI, L. 14 cm; 5) Feuerschlag-eisen, L. 7,8 cm; 6) abgebrochene Eisennadel L. 7,3 cm; 7) gebogenes Eisenband L. ca. 7 cm; 8) Eisenschere, L. 19 cm; 9) halbrunde Eisenschnalle, Typ M-L D 1, L. 3,8 cm; 10) eiserner Gürtelbesatz, Raddatz Typ J I, L. 7 cm; 11) Fragm. eines ziegelfarbiggrauen, durchgebrannten und deformierten Gefäßes, verziert mit senkrechten Rillen, H. 8,8 cm; 12) Fragm. eines stark durchgebrannten und deformierten, ziegelfarbiggrauen Gefäßes, H. ca. 13 cm; 13) Fragm. eines bräunlichen, glatten Gefäßes, H. 4 cm; 14) ziegelfarbiges, glattes Gefäß, verziert mit schrägen Rillen auf dem Bauch, H. 15,5 cm; 15) eine Urne, glatt im oberen Teil, der Bauch verziert mit Rillen, Farbe bräunlichschwärzlich, drinnen schwarz, H. 19,6 cm; 16) Fragm. einer leicht durchgebrannten, graubräunlichen, glatten Schale H. 5 cm; 17) Fragm. eines grauen Gefäßes, verziert mit breiten Rillen, unterschiedlich durchgebrannt, der Ton mit feiner, weißer Beimischung, H. ca. 20 cm; 18) ca. 30 Fragm. von stark durchgebrannten und deformierten Gefäßen; 19) große Menge durchgebrannter Knochen aus der Urne und Grube.

Datierung: C_{1a}

Grab 310 (zerstört) Q 379/391

Dm. 0,65×0,75 m, T. 0,35 m. In einer Tiefe von 0,08 m entdeckte irreguläre Grube, graubräunlich, mit Fragm. durchgebrannter Knochen. Im W-Teil ein rechteckiger Einschnittsgraben, sichtbar im Querschnitt bis zum Grubenboden. *I. Knochen eines Individuums: Alter und Geschlecht unbestimmt*.

Inventar (MAEŁ III-1957/31): 1) ca. 30 kleine Fragm. durchgebrannter Knochen.

Datierung: unbestimmt

Grab 311 (Brandgrubengrab, zerstört) Q 392/393

Dm. 0,53×0,53 m, T. 0,33 m. In einer Tiefe von 0,08 m entdeckte bräunliche Grube. Im Zentrum eine Anhäufung von Holzkohle.

Inventar (MAEŁ III-1957/32): 1) Fragm. eines stark durchgebrannten, bräunlichgrauen Gefäßes; 2) ca. 20 kleine Fragm. durchgebrannter Knochen; 3) einig zeh Holz-

kohlenstücke.

Datierung: römische Kaiserzeit

Grab 312 (Brandgrubengrab, im oberen Teil zerstört) Q 389, Taf. 100

Dm. 0,53×0,82 m, T. 0,4 m. In einer Tiefe von 0,19 m entdeckte bräunliche Grube. Beim Boden eine Schicht schwarzer Erde, in einer Tiefe von 0,25–0,32 m. *I. Knochen eines Individuums: Alter und Geschlecht unbestimmt*.

Inventar (MAEŁ III-1957/33): 1) Eisenfibel mit Kopfkamm, beschädigt, Typ AV s. 8 123, L. 3,3 cm; 2) Fragm. eines bräunlichgrauen, glatten Gefäßes, leicht durchgebrannt, H. 5,6 cm; 3) Fragm. eines ziegelfarbigen, leicht durchgebrannten Gefäßes H. 8,3 cm; 4) Fragm. eines bräunlich-ziegelfarbigen, glatten Gefäßes mit einem knieförmigen Henkel H. 7 cm; 5) vereinzelte durchgebrannte Knochen; 6) Holzkohleklumpen.

Datierung: B₂

Grab 313 (Brandgrubengrab, zerstört) Q 399, Taf. 100

Dm. 0,58×0,72 m, T. 0,12 m. In einer Tiefe von 0,02–0,03 m entdeckte graubräunliche, irreguläre Grube. *I. Knochen eines Individuums: Alter und Geschlecht unbestimmt*.

Inventar (MAEŁ III-1957/34): 1) kleine, halbrunde Eisenschnalle, Typ M-L D 1, L. 2 cm; 2) Eisenniet mit rechteckigem, flachem Kopf, L. 0,8 cm; 3) Fragm. eines stark durchgebrannten, grauen Gefäßes H. 2,4 cm; 4) vereinzelte durchgebrannte Knochen.

Datierung: römische Kaiserzeit

Grab 314 (Brandgrubengrab, zerstört von der O- und W-Seite durch den Einschnittsgraben) Q 411, Taf. 102

Dm. 0,52×0,8 m, T. 0,34 m. In einer Tiefe von 0,1–0,12 m entdeckte irreguläre Grube. Die Erde vermischt mit Sand, bräunlichgraue Grubenfüllung. *I. Knochen eines Individuums: Alter und Geschlecht unbestimmt*.

Inventar (MAEŁ III-1957/35): 1) Fragm. eines glatten, hellbräunlichen, verzierten Henkels H. 3 cm; 2) Fragm. eines hellbräunlichen, sehr glatten Gefäßes, H. 11 cm; 3) Fragm. eines sehr glatten Gefäßes, bräunlich mit schwarzen Flecken, H. 7,5 cm; 4) vereinzelte durchgebrannte Knochen.

Datierung: A₂

Grab 315 (Brandgrubengrab, im oberen Teil zerstört) Q 399, Taf. 102

Dm. 0,7×0,8 m, T. 0,5 m. In einer Tiefe von 0,18 m entdeckte graue Grube.

Inventar (MAEŁ III-1957/36): 1) Fragm. eines ziegelfarbiggrauen, durchgebrannten Gefäßes, verziert mit plastischen Leisten, der Ton mit feiner, weißer Beimischung, H. 5,6 cm; 2) Unterteil eines beiderseitig geschwärzten, sehr glatten Gefäßes, H. 5 cm; 3) Oberteil eines grauen, rauhen Gefäßes, H. 4,4 cm; 4) vereinzelte durchgebrannte Knochen.

Datierung: römische Kaiserzeit

Grab 316 (Brandschüttungsgrab) Q 400, Taf. 102

Dm. 0,37×0,46 m, T. 0,43 m. In einer Tiefe von 0,2 m entdeckte hellbräunliche Grube. Im N-Teil, in einer Tiefe von 0,25 m eine Urne (10), zugedeckt mit einem Gefäß (5). Neben der Urne gab es noch 2 Gefäße (6 und 8). Im S-Teil lag ein verziertes Gefäß (7), näher der Urne ein Becher (9). In der Urne kleiner Glasklumpen (2) und Anhänger (3, 4), und unter der Urne eine Eisenfibel (1). Der Urnenboden im Sand, in einer Tiefe von 0,44 m. Einige durchgebrannte Knochen befanden sich in zwei Gefäßen (7, 9) und zwischen den übrigen Gefäßen. *I. Knochen eines Kindes: Infans I (ca. 4–5 Jahre alt), Geschlecht unbestimmt. II. Knochen eines kleinen Säugers (Igel-Eichhörnchen?).*

Inventar (MAEŁ III-1957/37): 1) Eisenfibel, beschädigt (die Nadel fehlt), der Bügel verziert mit drei Rillen und einem Kamm auf dem Kopf, Typ AV s. 8 123, L. 2,5 cm; 2) roter Glasklumpen, Dm. 0,8 cm; 3) kupferner Eimeranhänger, L. 1,7 cm; 4) eiserner Eimeranhänger, H. 1,3 cm; 5) grauziegelfarbiges, glattes, leicht durchgebranntes Gefäß, H. 8,6 cm; 6) ziegelfarbig-schwärzliche, glatte Schale H. 8,3 cm; 7) verzierter Becher, sehr glatt, ziegelfarbig und bräunlichschwärzlich, von einer Seite durchgebrannt und leicht deformiert, H. 17 cm; 8) glattes, ziegelfarbiges Gefäß, H. 3,8 cm; 9) glattes, ziegelfarbiggraues Gefäß, H. 9,8 cm; 10) eine Urne, glatt im oberen Teil, der Bauch rauh, bräunlich, der Ober- und Unterteil des Gefäßes schwärzlich, H. 18 cm; 11) ca. 20 Stücke durchgebrannter Vogelknochen aus der Grube; 12) große Menge durchgebrannter Knochen aus der Urne und Grube.

Datierung: B₂

Grab 317 (Brandschüttungsgrab) Q 403, Taf. 103

Dm. 0,66×0,78 m, T. 0,48 m. Auf der Dünenoberfläche entdeckte man eine dunkle Grube, in ihrem Bereich lagen durchgebrannte Knochen und Keramikscherben. Der NO-Teil der Grube war heller als die anderen. In einer Tiefe von 0,14–0,19 m, im S-Teil stand schräg eine Urne (16), daneben durchgebrannte Gefäße (9–15, 17). Zwischen der Urne und den Gefäßen (10, 12, 17), auf dem Grubenboden lag ein Messer (1), gebogenes Eisenband (2), eine Schnalle (3), eine Lanzenspitze (4), ein Feuerschlageisen (7) und Lanzenschuh (6). Die Mehrheit durchgebrannter Knochen befand sich in der Urne. Relativ große Knochenanhäufung gab es im N-Teil der Grube, sie lagen auch zwischen den Keramikscherben auf der Grubenoberfläche. *I. Knochen eines Individuums: Infans II (ca. 12–14 Jahre alt), Geschlecht unbestimmt. II. 2 Schweineknöchel, Knochen eines kleinen Säugers(?).*

Inventar (MAEŁ III-1957/38): 1) Eisenmesser, L. 10 cm; 2) gebogenes Eisenband, L. 2,6 cm; 3) beschädigte Eisenschnalle, Typ M-L D 1, L. 4,2 cm; 4) Eisenlanzenspitze mit beschädigter Tülle, Typ PK V.1, L. 10 cm; 5) 3 Klumpen

der geschmolzenen Bronze aus der Grube, L. 0,8–1,2 cm; 6) beschädigter Eisenlanzenschuh, L. 9,5 cm; 7) beschädigtes Feuerschlageisen L. 9,3 cm; 8) Fragm. eines verzierten, graubräunlichen, rauhen Gefäßes, H. 3 cm; 9) Fragm. eines durchgebrannten, bräunlichgrauen, glatten Gefäßes H. 4,7 cm; 10) glatte, bräunliche Schale, leicht durchgebrannt H. 4 cm; 11) durchgebranntes und deformiertes, graubräunliches Gefäß, verziert H. ca. 15 cm; 12) stark durchgebranntes und deformiertes, graues, verziertes Gefäß H. ca. 12 cm; 13) leicht durchgebranntes, graubräunliches, glattes Gefäß H. 9,3 cm; 14) der Unterteil eines glatten, durchgebrannten, graubräunlichen Gefäßes H. ca. 6,5 cm; 15) stark durchgebranntes und deformiertes graues Gefäß H. ca. 10,5 cm; 16) beiderseitig geschwärzte und geglättete Urne H. 14,6 cm; 17) stark durchgebrannte und deformierte verzierte Tasse, H. ca. 10 cm; 18) große Menge durchgebrannter Knochen aus der Urne und Grube.

Datierung: B₂

Grab 318 (Urnengrab, im oberen Teil zerstört) Q 412, Taf. 102

In einer Tiefe von 0,05 m der Unterteil einer Urne (1) mit durchgebrannten Knochen, darunter ein Fragm. eines scheibengedrehten Gefäßes. Erhaltener Urnteil geborstet und schlecht ausgebrannt.

Inventar (MAEŁ III-1957/39): 1) Unterteil einer Urne mit unebener Oberfläche, geglättet, rosaziegelfarbig. Der Ton brüchig mit grober Beimischung, H. 11 cm; 2) Fragm. einer plastischen Leiste eines scheibengedrehten Gefäßes; 3) vereinzelte durchgebrannte Knochen.

Datierung: spätrömische Kaiserzeit

Grab 319 (Brandschüttungsgrab, beschädigt) Q 412, Taf. 104

Dm. 0,5×0,58 m, T. 0,58 m. In einer Tiefe von 0,25 m entdeckte bräunliche Grube. Auf der Grubenoberfläche zahlreiche Gefäßscherben und durchgebrannte Knochen. Die größte Knochenanhäufung gab es im NW-Teil der Grube, wo sich Metallgegenstände (1–5, 7–10), eine Knochennadel (14) und vereinzelte Scherben eines geschwärzten Gefäßes befanden (17). Es war das einzige nicht durchgebrannte Gefäß in diesem Grab, wahrscheinlich eine Urne, und die Knochen und andere Gegenstände lagen ursprünglich in diesem Gefäß. Ein Fragm. einer Schloßfeder (6) und Fragm. unbestimmter Eisengegenständen (11–13) entdeckte man im NW-Teil des Grabes, und den Spinnwirtel (16) unter dem Gefäß (20). *I. Knochen von einem Erwachsenen, Geschlecht unbestimmt.*

Inventar (MAEŁ III-1957/40): 1) eiserne Kopfkammfibel, auf dem Kamm geschmolzene Silberklumpen, Typ AV s. 8 126, L. 3,4 cm; 2) eiserne Kopfkammfibel, Typ AV s. 8 126, L. 3,7 cm; 3) eiserne Doppelkammfibel auf dem Kopf und knieförmigem Bügel, Typ AV 132, L. 2,7 cm; 4, 5) Eisen-spiralrollen, beschädigt, L. 3,2 und 3 cm; 6) Fragm. einer Eisenschloßfeder L. 3 cm; 7) gebogener Eisendraht L. 5 cm;

8) Eisenschlüssel, durchgebrannt und deformiert, L. ca. 15 cm; 9) Eisenschloßbesatz mit zwei Löchern, in einem ein Niet, L. 10,5 cm; 10) Eisenmesser, L. 9,5 cm; 11–13) Fragm. unbestimmter Eisengegenstände L. 2,2 cm, 4 cm und 3 cm; 14) durchgebrannte Knochennadel, verziert, L. ca. 7 cm; 15) Fragm. eines durchgebrannten Knochenkammes mit eisernem Längsniet, Typ Thomas II, L. mit dem Niet 5,5 cm; 16) durchgebrannter und deformierter Tonspinnwirtel, grau, Dm. 4,7 cm; 17) Fragm. eines beiderseitig geschwärzten und geglätteten Gefäßes, verziert mit senkrechten Rillen H. 6 cm; 18) Unterteil eines bräunlichgrauen, durchgebrannten Gefäßes H. 8 cm; 19) Fragm. eines stark durchgebrannten und deformierten, bräunlichgrauen Gefäßes H. 5,5 cm; 20) leicht durchgebrannte, verzierte, graubräunliche Tasse mit einem knieförmigen Henkel, H. 8,5 cm; 21) Fragm. eines durchgebrannten, grauen Gefäßes mit zwei knieförmigen Henkeln H. 10 cm; 22) Fragm. eines leicht durchgebrannten, bräunlichgrauen, glatten Gefäßes H. 6,6 cm; 23) stark durchgebrannte und deformierte verzierte Schale, Farbe grau, H. ca. 5 cm; 24) ca. 30 Fragm. unbestimmter durchgebrannter Substanz; 25) kleine Menge durchgebrannter Knochen.

Datierung: B_{2b}

Grab 320 (Urnengrab, zerstört) Q 412, Taf. 103

Dm. 0,48 × 0,56 m, T. 0,44 m. In einer Tiefe von 0,19 m entdeckte bräunliche Grube. Auf der Grubenoberfläche vereinzelte durchgebrannte Knochen und in der Grube ein Unterteil eines zerbrochenen Gefäßes (1) und durchgebrannte Knochen.

Inventar (MAEŁ III-1957/41): 1) Unterteil einer rauhen Urne H. 5,5 cm; 2) kleine Fragm. zweier Gefäße; 3) vereinzelte durchgebrannte Knochen.

Datierung: römische Kaiserzeit

Grab 321 (Brandschüttungsgrab) Q 413, Taf. 105

Dm. 0,55 × 0,65 m, T. 0,76 m. In einer Tiefe von 0,46 m entdeckte bräunlichgraue Grube. Im NO-Teil der Grube, in einer Tiefe von 0,54 m, stand teilweise im Sand eine Urne (24), zugedeckt mit einer Schale (20). Neben der Urne ein Fragm. eines Gefäßes mit einem Henkel (19), und im W-Teil der Grube Gefäße (13, 14, 17–19, 22) und Metallgegenstände (1–7, 10, 11). In der Urne waren zwischen den Knochen 2 Eisennagel (8, 9) und Eisenblech (12). Durchgebrannte Knochen lagen vor allem in der Urne, aber auch in der ganzen Grube. *I. Knochen von einem Erwachsenen, männlich(?). II. 1 Schweineknochen(?), 7 Knochen eines kleinen Säugers.*

Inventar (MAEŁ III-1957/42): 1) eiserne Kopfkammfibel und einem mit Querrillen verzierten Bügel, Typ AV s. 8 126, L. 3,3 cm; 2) gebogenes Eisenband, L. 4 cm; 3) Eisenschloßbeschlag, L. 7,7 cm; 4) Eisenschlüssel, L. 15,7 cm; 5) Eisenschloßfeder, L. 13,5 cm; 6) ovale Eisenschnalle,

beschädigt, Typ M-L D 1, L. 3,8 cm; 7) Eisennagel mit einem quadratischem Kopf, beschädigt L. 2,5 cm; 8) Eisennagel mit einem rechteckigen Kopf, L. ca. 6,5 cm; 9) Eisennagel mit einem festgeklebten Kopf eines anderen Nietes, L. ca. 8,5 cm; 10) verschmolzener Bronzeklumpen, L. 0,9 cm; 11) Eisenmesser, L. 12,2 cm; 12) Eisenblech mit angeklebten Bronzeklumpen, L. 3,5 cm; 13) Fragm. eines ziegelfarbiggrauen, glatten, durchgebrannten Gefäßes mit angeklebten Klumpen einer durchgebrannten Substanz, H. 7 cm; 14) bräunlichgraue, durchgebrannte Schale, H. ca. 5 cm; 15) Oberteil und Fragm. eines grauen, rauhen Gefäßes, der Ton mit weißer Beimischung verschiedener Dicke, H. 5,6 cm; 16) Fragm. eines hellbräunlichen, glatten Gefäßes, drinnen durchgebrannt H. 5 cm; 17) Fragm. eines ziegelfarbiggrauen, durchgebrannten Gefäßes, H. 4 cm; 18) Fragm. eines ziegelfarbiggrauen, glatten, teilweise durchgebrannten, verzierten Gefäßes, H. 8 cm; 19) Fragm. eines durchgebrannten, graubräunlichen Gefäßes mit einem Henkel, H. 6,5 cm; 20) glatte, ziegelfarbiggraue Schale, durchgebrannt H. 5,3 cm; 21) Unterteil eines durchgebrannten, ziegelfarbiggrauen Gefäßes, H. 3,5 cm; 22) stark durchgebranntes und deformiertes graues Gefäß mit einem kleinen Henkel, der Ton mit weißer Beimischung, H. ca. 10 cm; 23) Unterteil eines durchgebrannten grauen Gefäßes, H. 5 cm; 24) eine beiderseitig geschwärzte und geglättete Urne mit drei knieförmigen Henkeln beim Rand, H. 21 cm; 25) große Menge durchgebrannter Knochen.

Datierung: B₂

Grab 322 (Urnengrab, zerstört) Q 413

Dm. 0,4 × 0,42 m, T. 0,52 m. In einer Tiefe von 0,36–0,37 m entdeckte ovale, graubräunliche Grube.

Inventar (MAEŁ III-1957/43): 1) 7 Keramikscherben, darunter ein Fragm. eines dickwandigen, glatten Gefäßes; 2) vereinzelte durchgebrannte Knochen.

Datierung: römische Kaiserzeit

Grab 323 (Brandschüttungsgrab) Q 414, Taf. 106

Dm. 0,46 × 0,5 m, T. 0,52 m. In einer Tiefe von 0,11 m entdeckte dunkelbräunliche Grube. Am Rande der Grube, im NO-Teil, stand in einer Tiefe von 0,34 m eine Urne (11) mit durchgebrannten Knochen. Metallgegenstände über der Urne, in verschiedenen Tiefen. Neben der Urne war ein durchgebranntes Gefäß (10) und über der Urne befand sich ein Spinnwirtel (9). *I. Knochen eines Individuums: Adultus (ca. 25–30 Jahre alt), männlich.*

Inventar (MAEŁ III-1957/44): 1) bronzene Rollenkappenfibel mit einem Kamm auf einem verzierten Bügel, der Fuß beschädigt, Typ AII 41, L. 3,7 cm; 2) Eisenmesser, L. 9 cm; 3) Eisenbeschlag, L. 10 cm; 4) verschmolzener Bronzeklumpen, L. 2,2 cm; 5) dicker Bandeisenbeschlag mit 2 Nieten, eingebogen an beiden Enden, L. 15 cm; 6–8) Eisenbeschläge mit Nieten an den Enden (7 – beschädigt),

L. 6 cm, 7 cm, 7,3 cm; 9) glatter, bräunlichgrauer Tonspinnwirtel, Dm. 2,6 cm; 10) Fragm. eines stark durchgebrannten und deformierten glatten Gefäßes, ziegelfarbiggrau H. ca. 20 cm; 11) eine beiderseitig geschwärzte und geglättete Urne, H. ca. 16,5 cm; 12) große Menge durchgebrannter Knochen.

Datierung: B_{2b}

Grab 324 (Urnengrab, im oberen Teil zerstört) Q 414, Taf. 103

Dm. 0,43 × 0,46 m, T. 0,23 m. In einer Tiefe von 0,06 m entdeckte bräunliche Grube. In einer Tiefe von 0,02–0,04 m stand eine beschädigte Urne, deren Boden sich teilweise in der Grube, teilweise im Sand befand. In der Urne war eine Fibel (1), ein Klumpen leichter Schlacke (2). *I. Knochen eines Kindes: Infans I (ca. 3–4 Jahre alt), Geschlecht unbestimmt. II. 3 Viehknochen.*

Inventar (MAEŁ III-1957/45): 1) eiserne Trompetenfibel mit einem Kamm auf dem Bügel, Typ AIV 74, L. 3,2 cm; 2) ein Klumpen leichter Schlacke, L. 4,3 cm; 3) 6 Fragm. einer durchgebrannten, bräunlichgrauen Schale, verziert, H. 6 cm; 4) glatte bräunliche Urne, an manchen Stellen schwarz, beim Rand 2 bandförmige Henkel, H. 19,5 cm; 5) durchgebrannter Vogelknochen; 6) kleine Menge durchgebrannter Knochen.

Datierung: B₁

Grab 325 (Steinkistengrab, im oberen Teil beschädigt) Q 424, Taf. 106

In einer Tiefe von 0,05 m entdeckte man einen Gefäßrand, der von einem Steinenkreis (0,85 × 0,85 m) umgeben war, offen von der NW-Seite. Innerhalb des Kreises bräunliche Erde mit kleinen Stücken durchgebrannter Knochen. Unter dem Gefäß, in einer Tiefe von 0,25–0,34 m war der Grubenboden mit großen, flachen Steinen ausgepflastert. Auf der Urne (1) Schüsselfragmente (2), die auch zwischen den Steinen vorkamen.

Inventar (MAEŁ II-H-1957/147): 1) eine beiderseitig geschwärzte und geglättete Urne mit einem abgebrochenem Henkel, H. 14,5 cm; 2) Fragm. einer glatten, bräunlichen Schüssel, H. 6 cm; 3) einige Fragm. durchgebrannter Knochen.

Datierung: frühe vorrömische Eisenzeit, Pommersche Kultur

Grab 326 (Steinkistengrab, zerstört) Q 425, Taf. 106

In einer Tiefe von 0,08–0,16 m entdeckte man 6 Steine, und in einer Tiefe von 0,25 m gab es eine Steinplatte von der Größe 0,48 × 0,52 m. Es waren die Überreste eines Steinkistengrabes.

Inventar (MAEŁ II-H-1957/148): 1) 2 Gefäßfragm. mit glatter Oberfläche, darunter Randfragm.; 2) 4 Fragm. durchgebrannter Knochen.

Datierung: frühe vorrömische Eisenzeit, Pommersche Kultur

Grab 327 (Brandgrubengrab, zerstört) Q 444

Dm. 0,52 × 1,07 m. In einer Tiefe von 0,12 m entdeckte irreguläre, graubräunliche Grube mit Holzkohlenstücken.

Inventar (MAEŁ III-1959/11): 1) 16 Fragm. von Gefäßböden, manche durchgebrannt, 1 mit einem schrägen Karomuster verziert; 2) kleine Holzkohlenstücke.

Datierung: römische Kaiserzeit

Grab 328 (Urnengrab(?), zerstört durch einen dort wachsenden Baum) Q 444, Taf. 107

Dm. 0,5 × 0,9 m, T. 0,39 m. Eine bräunliche Grube mit oxydierten Baumwurzelnfragm. Im W-Teil eine Anhäufung durchgebrannter Knochen. *I Knochen eines Individuums: Alter und Geschlecht unbestimmt.*

Inventar (MAEŁ III-1959/12): 1) Fragm. eines durchgebrannten, graubräunlichen Spinnwirtels, Dm. ca. 4 cm; 2) Fragm. eines bräunlichgrauen, rauhen Gefäßes H. 3,8 cm; 3) ca. 60 Gefäßfragm., die meisten dickwandigen; 4) große Menge durchgebrannter Knochen.

Datierung: römische Kaiserzeit

Grab 329 (zerstört) Q 444, Taf. 107

Dm. 0,32 × 0,36 m, T. 0,24 m. In einer Tiefe von 0,14 m entdeckte bräunliche Grube.

Inventar (MAEŁ II-H-1959/13): 1) Fragm. eines hellbräunlichen Gefäßes mit unebener, geglätteten Oberfläche, H. 8,4 cm; 2) vereinzelte durchgebrannte Knochen.

Datierung: HaD, Lausitzer Kultur

Grab 330 (Brandgrubengrab, zerstört) Q 444

Dm. 0,45 m, T. 0,2 m. In einer Tiefe von 0,1 m entdeckte bräunliche Grube.

Inventar (MAEŁ III-1959/14): 1) 5 Fragm. glatter Gefäße; 2) 4 Fragm. durchgebrannter Knochen.

Datierung: römische Kaiserzeit

Grab 331 (Urnengrab, zerstört) Q 445, Taf. 107

Unterteil der Urne in einer Tiefe von 0,06–0,08 m, der Boden im Sand, in einer Tiefe von 0,13 m.

Inventar (MAEŁ III-1959/15): 1) Unterteil einer geglätteten Urne mit unebener Oberfläche, bräunlich, drinnen schwarz H. ca. 6 cm; 2) vereinzelte kleine Stücke durchgebrannter Knochen.

Datierung: römische Kaiserzeit

Grab 332 (Urnengrab, zerstört) Q 446, Taf. 107

Dm. 0,33 × 0,48 m, T. 0,15 m. In einer Tiefe von 0,08 m entdeckte hellbräunliche Grube. Im S-Teil Unterteil der Urne, in einer Tiefe von 0,2 m, im Sand. Im N-Teil der Grube fand man einen Bronzeklumpen (1). *I. Knochen eines Individuums: Alter und Geschlecht unbestimmt.*

Inventar (MAEŁ III-1959/16): 1) geschmolzener Bronzeklumpen, L. 1,5 cm; 2) Fragm. einer bräunlichziegelfarbenen

Urne mit unebener Oberfläche, H. 6,5 cm; 3) vereinzelte durchgebrannte Knochen.

Datierung: römische Kaiserzeit

Grab 333 (Urnengrab(?), zerstört) Q 447, Taf. 107

Dm. 0,32 × 0,5 m, T. 0,35 m. In einer Tiefe von 0,15 m entdeckte hellbräunliche Grube. In der Grube stark durchgebrannte Knochen und Gefäßfragmente.

Inventar (MAEŁ III-1959/17): 1) bräunlichziegelfarbiger Tonspinnwirtel, leicht durchgebrannt, Dm. 3,8 cm; 2) Fragm. eines bräunlichen, glatten Gefäßes, der Ton mit feiner, weißer Beimischung, H. 3 cm; 3) Fragm. eines bräunlichgrauen, durchgebrannten Gefäßes, H. 3 cm; 4) Fragm. eines hellbräunlichen, rauhen Gefäßes, verziert, leicht durchgebrannt, knieförmiger Henkel ohne Öffnung, H. 4,3 cm; 5) Unterteil eines hellbräunlichen, rauhen Gefäßes – einer Urne(?), H. 7 cm; 6) kleine Menge durchgebrannter Knochen.

Datierung: römische Kaiserzeit

Grab 334 (Brandgrubengrab, zerstört) Q 447/448, Taf. 107

Dm. 0,7 × 1 m, T. 0,32 m. In einer Tiefe von 0,15 m entdeckte schwärzliche Grube mit Sand, im zentralen Teil schwarz.

Inventar (MAEŁ III-1959/18): 1) Fragm. eines ziegefärbigbräunlichen, rauhen Gefäßes, der Ton mit feiner, weißer Beimischung H. 3 cm; 2) Fragm. eines bräunlichgrauen, leicht durchgebrannten Gefäßes H. 5 cm; 3) 18 Bruchstücke von Gefäßbäuchen, manche durchgebrannt; 4) vereinzelte, stark durchgebrannte Knochen.

Datierung: römische Kaiserzeit

Grab 335 (Urnengrab(?), zerstört durch einen dort wachsenden Baum) Q 451/452, Taf. 107

Dm. 0,57 × 0,72 m, T. 0,56 m. In einer Tiefe von 0,25 m entdeckte dunkelbräunliche Grube. Im zentralen Teil der Grube Keramikanhäufung und durchgebrannte Knochen. *I. Knochen von einem Erwachsenen, Alter und Geschlecht unbestimmt.*

Inventar (MAEŁ III-1959/19): 1) Fragm. eines grauen, durchgebrannten Gefäßes H. 6,6 cm; 2) 14 Fragm. eines beiderseitig geschwärzten und geglätteten Gefäßes – einer Urne(?), H. 5 cm; 3) ca. 20 durchgebrannte Gefäßbruchstücke; 4) vereinzelte durchgebrannte Knochen.

Datierung: B₂

Grab 336 (Urnengrab(?), im oberen Teil zerstört, mit ausgepflastertem Boden) Q 452/453, Taf. 108

Dm. 0,6 × 1,8 m, T. 0,9 m. In einer Tiefe von 0,09 m entdeckte bräunliche Grube, im O-Teil, in einer Tiefe von 0,18–0,46 m, schwarz. Auf der Grubenoberfläche lagen im W-Teil ein kleines Gefäß (1), große Fragm. anderer Gefäße (2, 3, 5, 7–9), zahlreiche durchgebrannte Knochen und 2 Steine. In einer Tiefe von 0,35–0,89 m, im O-Teil der Grube dichtes Steinpflaster. Dazwischen traten sowie in der gan-

zen Grube durchgebrannte Knochen in kleinen Sammlungen auf. *I. Knochen eines Individuums: Alter und Geschlecht unbestimmt.*

Inventar (MAEŁ III-1957/20): 1) glattes, ziegelfarbiges, kleines Gefäß mit schwarzen Flecken H. 5 cm; 2) Fragm. eines grauen, leicht durchgebrannten Gefäßes, verziert mit plastischer Leiste und einem Mäander aus feinen Einstichen, H. 8,5 cm; 3) Fragm. eines sehr glatten Gefäßes, bräunlichziegelfarbig mit schwarzen Flecken H. 8,7 cm; 4) Unterteil eines ziegelfarbigen, rauhen Gefäßes, der Ton mit grober weißer Beimischung H. 2,6 cm; 5) Unterteil eines glatten, grauen Gefäßes H. 5,5 cm; 6) Fragm. eines ziegelfarbigbräunlichen, glatten Gefäßes H. ca. 11 cm; 7) Fragm. eines graubräunlichen, glatten Gefäßes H. 11,8 cm; 8) Fragm. eines Gefäßes, glatt im oberen Teil, mit gerauhtem Bauch, bräunlich, am Rand und drinnen schwarz H. 15 cm; 9) Fragm. eines bräunlichen Gefäßes mit schwarzen Flecken, glatt im oberen Teil, der Bauch leicht gerauht (eine Urne?) H. ca. 36 cm; 10) 2 Fragm. verdickter Ränder zweier Gefäße; 11) ca. 20 Fragm. glatter und rauher Gefäße, manche durchgebrannt; 12) große Menge durchgebrannter Knochen.

Datierung: B₁

Grab 337 (Brandschüttungsgrab) Q 452, Taf. 108

Dm. 0,52 × 0,54 m, T. 0,61 m. In einer Tiefe von 0,31 m entdeckte graubräunliche Grube. Im N-Teil, in einer Tiefe von 0,44 m ein Rand einer Urne (5), in der sich auf den durchgebrannten Knochen durchgebrannte Gefäßfragm. (2, 4) befanden. Neben der Urne lag eine beschädigte Fibel (1) und durchgebranntes Gefäßfragm. (3). *I. Knochen eines Individuums: Alter und Geschlecht unbestimmt.*

Inventar (MAEŁ III-1959/21): 1) Fragm. eines deformierten Bügels einer bronzenen Trompetenfibel mit einem kleinen Buckel auf dem Fuß, Typ AIV 75, L. 3,7 cm; 2) Fragm. eines glatten, teilweise durchgebrannten, hellgrauen Gefäßes, H. 4,2 cm; 3) stark durchgebranntes und deformiertes graues Gefäß, der Bauch verziert mit einer Reihe horizontaler und vertikaler Striche, H. 16,5 cm; 4) durchgebranntes und deformiertes bräunlichgraues Gefäß, H. 11 cm; 5) asymmetrische Urne, beiderseitig geschwärzt und geglättet, H. 17 cm; 6) kleine Menge durchgebrannter Knochen.

Datierung: B₂

Grab 338 (zerstört) Q 453, Taf. 109

Es war eine Anhäufung kleiner durchgebrannter Knochen und durchgebrannter Keramik auf der Dünenoberfläche im Bereich grauer Erde mit Sand.

Inventar (MAEŁ III-1959/22): 1) Fragm. eines bräunlichen, glatten Gefäßes mit einem Fragm. eines walzenförmigen Henkels, H. 3,4 cm; 2) Fragm. einer durchgebrannten, bräunlichgrauen, verzierten Schale, H. 5,5 cm; 3) 3 Fragm. durchgebrannter Knochen.

Datierung: römische Kaiserzeit

Grab 339 (zerstört) Q 453, Taf. 109

Es war eine Anhäufung der Keramik und durchgebrannter Knochen auf der Dünenoberfläche.

Inventar (MAEŁ III-1959/23): 1) Fragm. bronzener Trompetenfibel mit einem Buckel auf dem Fuß, Typ AIV, L. 3,4 cm; 2) Oberteil und Fragm. eines durchgebrannten, graubräunlichen Gefäßes, H. 4 cm; 3) Unterteil eines durchgebrannten, verzierten, grauen Gefäßes aus brüchigem Ton, H. 3,7 cm; 4) Unterteil eines bräunlichen, glatten Gefäßes, H. 1,8 cm; 5) vereinzelte, sehr kleine, durchgebrannte Knochen.

Datierung: B₂

Grab 340 (Brandgrabengrab, mit zwei Pflasterschichten) Q 453, Taf. 109

Dm. 0,52 × 0,72 m, T. 0,58 m. In einer Tiefe von 0,02–0,08 m lagen 4 Steine mittlerer Größe. Darunter, in einer Tiefe von 0,2 m, entdeckte man eine bräunliche Grube, dunkler im O-Teil. In einer Tiefe von 0,37–0,56 m lag eine Schicht von Steinen (0,58 × 0,95 m). Zwischen den Steinen stark durchgebrannte Knochen und 6 Keramikfragm. Zweite Pflasterschicht lag in grauer Erde mit Sand, direkt auf der ersten Schicht, in einer Tiefe von 0,54–0,77 m. Die am tiefsten gelegenen Steine lagen in einer Tiefe von 0,86–0,97 m, und die graue Erde mit Sand reichte bis zur Tiefe von 1,03 m.

Inventar (MAEŁ III-1959/24): 1) Oberteil eines bräunlich-grauen, rauhen Gefäßes, H. 5 cm; 2) 5 Fragm. durchgebrannter Gefäße; 3) vereinzelte kleine Stücke durchgebrannter Knochen.

Datierung: römische Kaiserzeit

Grab 341 (Brandschüttungsgrab) Q 453, Taf. 109

Dm. 0,46 × 0,48 m, T. 0,65 m. In einer Tiefe von 0,35 m Rand einer Urne (12), die in einer dunkelbräunlichen Grube stand. Der Urnenboden in einer Tiefe von 0,6 m. Alle Metallgegenstände und der Spinnwirtel lagen auf den durchgebrannten Knochen in der Urne. *I. Knochen eines Individuums: Adultus (25–30 Jahre alt), männlich. II. 4 Viehknochen, 1 Vogelknochen, 2 Knochen eines großen Säugers, 12 Knochen eines kleinen Säugers.*

Inventar (MAEŁ III-1959/25): 1) der Bügel einer Eisenfibel mit plättchenförmigem Kopf, ähnlich Typ AV s. 11, L. 3 cm; 2) hakenförmige Eisennadel, L. 5,3 cm; 3) Eisennadel, an beiden Enden abgebrochen L. 7,6 cm; 4) durchgebrannter Menschenwirbel mit festgeklebten Bronzeklumpen, L. 3,7 cm; 5) Eisenschloßfeder, L. 10,8 cm; 6) Eisenschloßbeschlag, L. 7,7 cm; 7) Eisenschlüssel, L. 11,8 cm; 8) beschädigter Eisenbeschlag, L. 4,8 cm; 9) Eisenbeschlag mit zwei Nieten, L. 4,9 cm; 10) Eisenmesser mit zwei Löchern in dem Bolzen, L. 13, 7 cm; 11) grauer, durchgebrannter Tonspinnwirtel, Dm. 4,3 cm; 12) beiderseitig geschwärzte und geglättete Urne mit drei knieförmigen Henkeln, H. 20 cm; 13) große Menge durchgebrannter Knochen.

Datierung: B₂

Grab 342 (Urnengrab, beschädigt) Q 453, Taf. 110

Dm. 0,55 × 0,7 m, T. 0,66 m. In einer Tiefe von 0,31 m entdeckte bräunliche Grube, im zentralen Teil Anhäufung der Gefäßfragm. und durchgebrannte Knochen. *I. Knochen eines Individuums: Alter und Geschlecht unbestimmt.*

Inventar (MAEŁ III-1959/26): 1) geschmolzener Bronzeklumpen, L. 0,5 cm; 2) Fragm. eines teilweise durchgebrannten, graubräunlichen Gefäßes, H. 6,8 cm; 3) Fragm. einer glatten, hellbräunlichen Schale mit Überresten von plastischen Leisten auf dem Bauch, H. 6,5 cm; 4) Fragm. eines graubräunlichen, verzierten Gefäßes, H. 4 cm; 5–7) Fragm. bräunlich-grauer, durchgebrannter Gefäße, H. 4,2 cm, 4,8 cm, 5 cm; 8) graubräunliche Urne, glatt im oberen Teil, der Bauch rau, H. 18,5 cm; 9) kleine Menge durchgebrannter Knochen.

Datierung: B₂

Grab 343 (Brandgrabengrab, zerstört) Q 453

Dm. 0,39 × 0,85 m, T. 0,72 m. In einer Tiefe von 0,35 m entdeckte helbräunliche Grube. Auf ihrer Oberfläche lagen 4 kleine Steine, und innerhalb der Grube – 2 größere.

Inventar (MAEŁ III-1959/27): 1) 12 Keramikfragm. von 3–4 Gefäßen, manche durchgebrannt; 2) ein Fragm. durchgebrannten Knochens.

Datierung: römische Kaiserzeit

Grab 344 (Brandgrabengrab, zerstört) Q 453, Taf. 109

Dm. 0,4 × 0,45 m, T. 0,53 m. In einer Tiefe von 0,35 m entdeckte dunkelbräunliche Grube.

Inventar (MAEŁ III-1959/28): 1) Eisenbeschlag, an beiden Enden eingebogen L. 3,3 cm; 2) Fragm. eines bräunlichen Gefäßes mit glattem Oberteil und rauhem Bauch H. 5,7 cm; 3) kleine Fragm. von 2–3 glatten, durchgebrannten Gefäßen; 4) vereinzelte Fragm. durchgebrannter Knochen.

Datierung: römische Kaiserzeit

Grab 345 (Brandgrabengrab, zerstört) Q 453, Taf. 110

Dm. 0,45 × 0,58 m, T. 0,54 m. In einer Tiefe von 0,32–0,34 m entdeckte bräunliche Grube. Auf ihrer Oberfläche lagen 2 Steine und ein Sichelmesser.

Inventar (MAEŁ III-1959/29): 1) gebrochenes eisernes Sichelmesser, L. 5,8 cm; 2) 7 Fragm. durchgebrannter, glatter Gefäße.

Datierung: römische Kaiserzeit

Grab 346 (zerstört) Q 453, Taf. 110

In einer Tiefe von 0,06–0,08 m gab es eine Anhäufung von relativ großen Steinen und darunter, in einer Tiefe von 0,31 m, entdeckte man einen Spinnwirtel (1) und Gefäßscherben. Durchgebrannte Knochen fehlten.

Inventar (MAEŁ III-1959/30): 1) durchgebrannter, graubräunlicher Tonspinnwirtel, Dm. 4,2 cm; 2) Unterteil eines ziegelfarbigbräunlichen, glatten Gefäßes, H. 3,5 cm; 3) Fragm. eines beiderseitig geschwärzten und geglätteten Gefäßes,

H. 7,2 cm; 4) Fragm. eines grauen, leicht durchgebrannten Gefäßes, verziert mit einer Reihe schräger Striche, H. 6 cm; 5) Fragm. eines ziegelfarbiggrauen, glatten Gefäßes mit verschiedenem Verbrennungsgrad, H. 5,3 cm; 6) Fragm. eines glatten, ziegelfarbiggrauen Gefäßes, H. 4,5 cm; 7) Fragm. eines hellbräunlichen, geglätteten Gefäßes mit unebener Oberfläche, H. 10 cm.

Datierung: B₂

Grab 347 (Brandgrubengrab, zerstört) Q 456

Dm. 0,6 × 0,63 m, T. 0,68 m. In einer Tiefe von 0,38 m entdeckte irreguläre bräunliche Grube. Auf ihrer Oberfläche lagen 4 relativ große Steine, 2 Keramikanhäufungen und Fragm. einer Fibel(?). In der Grube lagen noch 2 andere Steine.

Inventar (MAEŁ III-1959/31): 1) Fragm. einer geschmolzenen Bronzefibel(?), L. 3,4 cm; 2) ca. 20 kleine Gefäßscherben mit glatter Oberfläche, die meisten durchgebrannt; 3) vereinzelte kleine Stücke durchgebrannter Knochen.

Datierung: römische Kaiserzeit

Grab 348 (Urnengrab, im oberen Teil zerstört) Q 456, Taf. 111

Dm. 0,41 × 0,6 m, T. 1 m. In einer Tiefe von 0,5–0,6 m entdeckte man eine Anhäufung von Feldsteinen und darunter, in einer Tiefe von 0,62 m, war eine intensiv schwarze Grube mit Gefäßscherben und durchgebrannten Knochen.

Inventar (MAEŁ III-1959/32): 1) Fragm. eines graubräunlichen, durchgebrannten Gefäßes H. 5,5 cm; 2) Fragm. eines grau ziegelfarbiggrauen, durchgebrannten, glatten Gefäßes H. 5,5 cm; 3) Fragm. einer bräunlichen, glatten Urne H. ca. 17 cm; 4) einige kleine Stücke durchgebrannter Knochen.

Datierung: B₂

Grab 349 (zerstört) Q 456

In einer Tiefe von 0,1–0,2 m eine Anhäufung von Gefäßscherben und durchgebrannter Knochen.

Inventar (MAEŁ III-1959/33): 1) ca. 20 Keramikscherben, darunter: Fragm. eines glatten, geschwärzten Gefäßes, Fragm. eines rauhen Bauches und durchgebrannte Scherben; 2) einige kleine Fragm. durchgebrannter Knochen.

Datierung: römische Kaiserzeit

Grab 350 (Urnengrab, zerstört) Q 455, Taf. 110

Dm. 0,5 × 0,59 m, T. 0,58 m. In einer Tiefe von 0,3 m entdeckte bräunliche Grube, Keramikscherben und durchgebrannte Knochen in der ganzen Grube. *I. Knochen eines Individuums: Alter und Geschlecht unbestimmt.*

Inventar (MAEŁ III-1959/34): 1) Unterteil eines bräunlich ziegelfarbiggrauen Gefäßes, verziert mit einem schrägen Karomuster, H. 4,5 cm; 2) große Fragm. eines hellbräunlichen, glatten Gefäßes, H. 6,5 cm; 3) Fragm. eines grauen, glatten Gefäßes mit verschiedenem Verbrennungsgrad, H. ca. 16 cm; 4) große Fragm. einer beiderseitig geschwärzten

und geglätteten Urne mit einer absichtlich gebrochenen Öffnung, H. 10,2 cm; 5) Unterteil eines bräunlichen Gefäßes aus brüchigem Ton, verziert mit Grübchen, H. 3,6 cm; 6) vereinzelte durchgebrannte Knochen.

Datierung: B₁/B₂

Grab 351 (Urnengrab, zerstört) Q 459, Taf. 111

Dm. 0,37 × 0,8 m, T. 0,45 m. In einer Tiefe von 0,15 m entdeckte bräunliche Grube, dunkler im S-Teil, wo sich die meisten durchgebrannten Knochen und Keramikscherben befanden. *I. Knochen eines Individuums: Alter und Geschlecht unbestimmt.*

Inventar (MAEŁ III-1959/35): 1) Fragm. eines bräunlichen Gefäßes mit verschiedenem Verbrennungsgrad, H. 2,7 cm; 2) Fragm. eines hellbräunlichen Gefäßes, verziert mit fingernagelförmigen Grübchen, H. 9,5 cm; 3) Fragm. eines glatten, bräunlichgrauen Gefäßes, leicht durchgebrannt, H. 4 cm; 4) Fragm. einer bräunlichen, glatten Urne, verziert mit einer horizontalen Rille sowie Reihen senkrechter Rillen, am Rand schwarz, H. 7,7 cm; 5) Fragm. eines dunkelgrauen, rauhen Gefäßes aus fettem Ton mit weißer Beimischung verschiedener Dicke, H. ca. 16,5 cm; 6) kleine Menge durchgebrannter Knochen.

Datierung: B₂/C₁

Grab 352 (Urnengrab, zerstört) Q 459, Taf. 111

Dm. 0,52 × 0,75 m, T. 0,45 m. In einer Tiefe von 0,19 m entdeckte hellbräunliche Grube. Im N-Teil Unterteil einer Urne (3), und im S-Teil durchgebrannte Knochen und Fragm. anderer Gefäße (1, 2). *I. Knochen von einem Erwachsenen, männlich(?).*

Inventar (MAEŁ III-1959/36): 1) Fragm. eines Bauches eines glatten, ziegelfarbigbräunlichen Gefäßes, verziert mit viereckigen Grübchen H. 3,7 cm; 2) Unterteil eines durchgebrannten Gefäßes mit plastischen Leisten, die mit Einschnitten verziert wurden H. 2 cm; 3) Unterteil eines hellbräunlichen, rauhen Urne, der Ton mit weißer Beimischung verschiedener Dicke H. 11 cm; 4) ca. 20 Fragm. durchgebrannter Gefäße; 5) vereinzelte stark durchgebrannte Knochen.

Datierung: römische Kaiserzeit

Grab 353 (zerstört) Q 458

Dm. 0,45 × 0,52 m, T. 0,65 m. In einer Tiefe von 0,45 m entdeckte ovale, hellbräunliche Grube mit Sand. *I. Knochen eines Individuums: Alter und Geschlecht unbestimmt. II. 1 Vogelknochen.*

Inventar (MAEŁ III-1959/37): 1) ca. 30 Scherben von 3–4 Gefäßen mit glatter und rauher Oberfläche, einige durchgebrannt; 2) Fragm. eines durchgebrannten Vogelknochens; 3) vereinzelte durchgebrannte Knochen.

Datierung: römische Kaiserzeit

Grab 354 (Urnengrab(?), zerstört) Q 462

Dm. 0,42 × 0,47 m, T. 0,32 m. In einer Tiefe von 0,2 m entdeckte ovale Grube, die Erde bräunlich, vermischt mit Sand.

Inventar (MAEŁ III-1959/38): 1) 8 Fragm. eines dickwandigen, rauhen Gefäßes; 2) vereinzelte stark durchgebrannte Knochen.

Datierung: römische Kaiserzeit

Grab 355 (zerstört) Q 462, Taf. 111

Dm. 0,38 × 0,42 m. In einer Tiefe von 0,28 m entdeckte hellbräunliche Grube. Im N-Teil der Boden eines durchgebrannten Gefäßes, im zentralen Teil Keramikscherben und durchgebrannte Knochen.

Inventar (MAEŁ III-1959/39): 1) Fragm. eines bräunlichen, leicht durchgebrannten Gefäßes H. 7,5 cm; 2) Unterteil eines grauen, leicht durchgebrannten Gefäßes, der Ton mit feiner weißer Beimischung; 3) vereinzelte durchgebrannte Knochen.

Datierung: B₁

Grab 356 (Brandgrabengrab, im oberen Teil zerstört) Q 464, Taf. 112

Dm. 0,64 × 0,78 m, T. 0,82 m. In einer Tiefe von 0,1 m entdeckte intensiv schwarze Grube. Im S-Teil vereinzelte Scherben zweier Gefäße. Durchgebrannte Knochen fehlten.

Inventar (MAEŁ III-1959/40): 1) Fragm. eines Randes eines bräunlichen, glatten Gefäßes, H. 1,5 cm; 2) 10 Fragm. eines hellbräunlichen Gefäßes mit glattem Oberteil und rauhem Bauch, H. ca. 12 cm.

Datierung: römische Kaiserzeit

Grab 357 (Urnengrab, zerstört) Q 463, Taf. 111

Dm. 0,5 × 0,53 m, T. 0,38 m. In einer Tiefe von 0,12 m entdeckte bräunlichgraue Grube, dunkler im S-Teil. Tiefer als der Grubenboden stand im Sand der Unterteil der Urne (3).

Inventar (MAEŁ III-1959/41): 1) Unterteil eines grauen, durchgebrannten Gefäßes, H. 2 cm; 2) Unterteil eines rauhen, bräunlichziegelfarbenen Gefäßes, drinnen Schwarz, H. 5,5 cm; 3) Unterteil eines beiderseitig geschwärzten und geglätteten Urne mit einer absichtlich gebrochenen Öffnung, H. ca. 16 cm; 4) 12 stark durchgebrannte und deformierte Gefäßfragmente; 5) vereinzelte stark durchgebrannte Knochen.

Datierung: B₁

Grab 358 (Brandgrabengrab, im oberen Teil zerstört) Q 475, Taf. 112

Dm. 0,45 × 1,41 m, T. 0,5 m. In einer Tiefe von 0,1 m entdeckte graubräunliche Grube. Im oberen Teil des Grabes, entlang der S-N-Achse, Gefäßscherben und durchgebrann-

te Knochen.

Inventar (MAEŁ III-1959/42): 1) Oberteil eines ziegelfarbenen, rauhen Gefäßes, H. 2,7 cm; 2) Fragm. eines durchgebrannten grauen Gefäßes, H. 2,7 cm; 3) Fragm. eines Randes und Bauches eines grauen, rauhen Gefäßes, H. 4,5 cm; 4) Fragm. eines dunkelgrauen, glatten, schiebengedrehten Gefäßes, H. 4 cm; 5) Fragm. eines hellbräunlichen, glatten, schiebengedrehten Gefäßes, H. 3,3 cm; 6) Fragm. eines ziegelfarbenen, rauhen, schiebengedrehten Gefäßes mit breitem Rand und Verzierung auf dem Bauch, H. 5,2 cm; 7) ca. 30 Fragm. handgeformter Gefäße, darunter ein dicker, flacher Boden und Scherben eines Gefäßes mit unebener Oberfläche; 8) 14 Bauchfragm. der schiebengedrehten, durchgebrannten Gefäße; 9) kleine Menge durchgebrannter Knochen.

Datierung: C₁

Grab 359 (zerstört) Q 475

Dm. 0,47 × 0,58 m, T. 0,27 m. In einer Tiefe von 0,15 m entdeckte bräunliche, irreguläre Grube.

Inventar (MAEŁ III-1959/43): 1) 2 kleine Gefäßscherben, glatt und rau; 2) Fragm. eines profilierten Randes eines schiebengedrehten Gefäßes; 3) Fragm. eines unbestimmten Eisengegenstandes; 4) 2 kleine Stücke durchgebrannter Knochen.

Datierung: spätrömische Kaiserzeit

Grab 360 (Brandgrabengrab, im oberen Teil zerstört) Q 475/476, Taf. 112

In einer Tiefe von 0,15 m entdeckte Grube, L. 2,5 m. Die Grube bestand aus zwei Teilen – die größere NW, dunkelbräunlich mit großen Holzkohlenanhäufungen hatte Dm. 1,35 × 1,2 m, T. 0,8 m. Man fand hier einige nicht durchgebrannte Gefäßfragm. Im SO-Teil mit bräunlicher, mit Sand vermischter Erde (Dm. 1,15 × 0,85 m, T. 0,38 m) lagen zahlreiche Scherben handgeformter und schiebengedrehter Keramik und durchgebrannte Knochen.

Inventar (MAEŁ III-1959/44): 1) unbestimmter Eisengegenstand, L. 2,5 cm; 2) Fragm. eines glatten, bräunlichen Gefäßes mit einem Fragm. eines profilierten Henkels, H. 2,8 cm; 3) Fragm. eines ziegelfarbenen, rauhen Faltenbeckers, H. 5,8 cm; 4) Fragm. eines graubräunlichen, glatten Gefäßes, verziert, manche Scherben durchgebrannt, H. 4 cm; 5) Unterteil eines grauen, rauhen Faltenbeckers, H. 4,2 cm; 6) Fragm. eines ziegelfarbiggrauen, glatten Gefäßes mit einem kleinen, profilierten Henkel, H. 4,8 cm; 7) Fragm. eines hellbräunlichen, glatten Gefäßes, H. 3 cm; 8) Fragm. eines grauen, glatten Gefäßes, verziert, H. 6 cm; 9) Fragm. eines hellbräunlichen, glatten Gefäßes, H. 5,3 cm; 10) Fragm. eines graubräunlichen Gefäßes mit unebener Oberfläche, H. 5,8 cm; 11) Fragm. eines bräunlichen, glatten Gefäßes, H. 3,5 cm; 12) Unterteil eines bräunlichen, glatten Gefäßes, der Ton mit feiner, weißer Beimischung, H. 3 cm; 13) Bauchfragm. eines hellbräunlichen, glatten Gefäßes

H. 5 cm; 14) Unterteil eines bräunlichen, rauhen Gefäßes, der Ton mit grober, weißer Beimischung, H. 3,5 cm; 15) Unterteil eines grauen, rauhen Gefäßes, der Ton mit feiner, weißer Beimischung, H. 2,8 cm; 16) Fragm. eines glatten, ziegelfarbigbräunlichen Gefäßes, H. 4,8 cm; Gefäße 2–9, 13 sind scheibengedreht; 17) Fragm. von dickwandigen Gefäßen mit unebener Oberfläche; 18) durchgebrannte Bauchfragm. scheibengedrehter Gefäße; 19) großer Holzkohleklumpen; 20) vereinzelte stark durchgebrannte Knochen.

Datierung: D

Grab 361 (zerstört) Q 479, Taf. 113

Dm. 0,6 × 0,68 m, T. 0,4 m. In einer Tiefe von 0,25 m entdeckte bräunliche Grube. *I. Knochen eines Individuums: Alter und Geschlecht unbestimmt.*

Inventar (MAEŁ III-1959/45): 1) 2 Fragm. eines bräunlichen, glatten, verzierten Gefäßes, leicht durchgebrannt, H. 4,8 cm; 2) 8 Stücke durchgebrannter Knochen.

Datierung: B₂

Grab 362 (Brandgrabengrab, zerstört) Q 483, Taf. 113

Dm. 0,98 × 1,6 m, T. 0,47 m. In einer Tiefe von 0,25 m entdeckte Grube, hellbräunliche Erde, vermischt mit gelbem Sand.

Inventar (MAEŁ III-1959/46): 1) Fragm. eines bräunlichgrauen, glatten, verzierten Gefäßes, H. 3,7 cm; 2) 9 Fragm. stark durchgebrannter und deformierter Gefäße; 3) 2 Stücke durchgebrannter Knochen.

Datierung: römische Kaiserzeit

Grab 363 (Brandgrabengrab, zerstört) Q 483, Taf. 113

Dm. 0,5 × 1,1 m, T. 0,42 m. In einer Tiefe von 0,2 m entdeckte bräunliche Grube. Im W-Teil beim Boden – 2 Streifen schwarzer Erde von den oxydierten Baumwurzeln. Knochen fehlten.

Inventar (MAEŁ III-1959/47): 1) Unterteil eines ziegelfarbiggrauen, glatten Gefäßes, H. 5,2 cm; 2) Fragm. eines grauen, durchgebrannten Gefäßes, mit verdicktem, facettiertem Rand, H. 3 cm; 3) Fragm. eines schwarzen, glatten Gefäßes, verziert, drinnen grau, H. 4,2 cm; 4) Fragm. eines rauhen, graubräunlichen Gefäßes, H. 4,8 cm; 5) Oberteil eines rauhen, grau ziegelfarbigem Gefäßes mit verdicktem Rand, H. 3,2 cm; 6) ca. 30 Bauchfragm. von glatten und gerauhten Gefäßen und ein verjüngter Henkel.

Datierung: A₃/B₁

Grab 364 (Brandgrabengrab, zerstört) Q 484

Dm. 0,65 × 1,2 m, T. 0,53 m. In einer Tiefe von 0,32 m entdeckte irreguläre Grube, dunkelbräunlich mit Flecken gelben Sandes.

Inventar (MAEŁ III-1959/48): 1) 9 Gefäßscherben, darunter 2 glatte und gerauhte Bauchfragm.; 2) 3 Stücken durchge-

brannten Knochen.

Datierung: römische Kaiserzeit

Grab 365 (Brandgrabengrab, zerstört) Q 485, Taf. 113

In einer Tiefe von 0,2 m eine Anhäufung von Keramik und durchgebrannten Knochen im Sand. In der Nähe dieser Anhäufung in hellbräunlicher Erde und im Sand befanden sich Gefäßscherben.

Inventar (MAEŁ III-1959/49): 1–3) 18 Gefäßscherben, darunter Fragm. verdickter Ränder von 3 Gefäßen, Fragm. eines flachen Bodens und Bauchscherben, glatte und gerauhte; 4) 5 Stücke durchgebrannter Knochen.

Datierung: A₂

Grab 366 (Brandschüttungsgrab) Q 33, Taf. 113

Dm. 0,51 × 0,72 m, T. 0,38 m. Auf der Oberfläche der schwarzen Grube Bügelfragm. einer Bronzefibel (1) und Fragm. einer Schloßfeder (2). In der Mitte der Grube befanden sich Gefäße. Von der W-Seite stand eine Urne (6), zugedeckt mit einer tiefen Schüssel (7), und daneben stand ein Gefäß (4) mit einem Messer (3), Spiralrolle einer Fibel (1) und einigen durchgebrannten Knochen. Das Gefäß (4) deckte ein großes Gefäß (8) zu, das mit dem Boden nach oben lag. Durchgebrannte Knochen waren in der Urne (6), im Gefäß (4) und zwischen den Gefäßen. *I. Knochen von zwei Individuen: Infans I (4–5 Jahre alt), Geschlecht unbestimmt, Infans II (ca. 7–8 Jahre alt), Geschlecht unbestimmt. II. 1 Hasen/Kaninchenknochen(?), Schweine/Wildschweineknochen, 4 Knochen eines jungen Individuums (Lamm?).*

Inventar (MAEŁ III-1959/50): 1) Fragm. eines verzierten bronzenen Bügels, L. 2 cm und eine Spiralrolle mit einem bronzenen Nadelfragm. einer Augenfibel, Typ AIII 59, L. 1,8 cm; 2) Eisenschloßfeder, gebrochen, L. ca. 8 cm; 3) Eisenmesser, L. 8,8 cm; 4) durchgebranntes, graubräunliches Gefäß, H. 9–10 cm; 5) graubräunliches, glattes Gefäß, H. 11,5 cm; 6) graubräunliche Urne, glatt, verziert auf dem Bauch und Hals, H. 17 cm; 7) graubräunliches, glattes Gefäß, H. 11 cm; 8) bräunliches Gefäß, im oberen Teil und beim Boden glatt, der Bauch gerauht, H. 17,4 cm; 9) große Menge durchgebrannter Knochen.

Datierung: B_{2a}

Grab 367 (Urnengrab, im oberen Teil und von der O-Seite beschädigt) Q 30, Taf. 114

In einer Tiefe von 0,25 m entdeckte Urne im Sand. Alle Gegenstände in der Urne. Auf den durchgebrannten Knochen lag eine Schildbuckel (6) und darunter ein kleines Gefäß (7), ein Messer (2) und eine Schildfessel (5). Die Fibel und Schnalle (3) zwischen den Knochen. Um die Urne herum lagen durchgebrannte Knochen. *I. Knochen von einem Erwachsenen, männlich. II. 2 Säugerknochen.*

Inventar (MAEŁ III-1959/51): 1) Eisenfibel mit profiliertem,

breitem Bügel, festem Nadelhalter und stufenförmigem Fuß, Typ AVI 158, L. 6,8 cm; 2) Eisenmesser, L. 16,7 cm; 3) halbkreisförmige Eisenschnalle mit einer Rimmenkappe, Typ M-L D 17, L. 4,5 cm; 4) Fragm. eines eisernen Schildbeschlags mit einem Niet, L. 3,8 cm; 5) eiserne Stangenschildbuckel mit 3 kleinen Nieten, Typ J 7b, H. 12 cm; 6) Eisenschildfessel, repariert – beide Enden sind mit zwei Nieten an dem Griff befestigt und unter den mittleren Teil geschoben, Typ J 9, L. 18,3 cm; 7) bräunlichgraues, glattes Gefäß, H. 4,5 cm; 8) hellbräunlich Urne, beim Boden und Rand geglättet, der Bauch leich geraucht, H. 30 cm; 9) ca. 40 Fragm. durchgebrannter Gefäße; 10) große Menge durchgebrannter Knochen aus der Urne und Grube.

Datierung: C_{1a}

Grab 367a (zerstört) Q 30, Taf. 114

Auf Distanz 0,35–0,45 m nach S von dem Grab 367 eine Anhäufung von Keramik und durchgebrannten Knochen in einer Tiefe von 0,4 m.

Inventar (MAEŁ III-1959/52): 1) Fragm. eines glatten, graubräunlichen Gefäßes, leicht durchgebrannt H. 6,8 cm; 2) Unterteil eines bräunlichgrauen, glatten Gefäßes, H. 3,5 cm; 3) Fragm. eines ziegelfarbiggrauen Gefäßes, leicht durchgebrannt, H. 8 cm; 4) glattes, graubräunliches Gefäß mit abgebrochenem Henkel, H. 11 cm; 5) Fragm. eines graubräunlichen, glatten Gefäßes, leicht durchgebrannt, H. 13 cm; 6) geringe Menge durchgebrannter Knochen.

Datierung: spätrömische Kaiserzeit

Grab 368 (Brandgrubengrab, im oberen Teil zerstört) Q 28, Taf. 114

Dm. 0,55 × 0,8 m, T. 0,54 m. In einer Tiefe von 0,28 m entdeckte intensiv schwarze Grube, heller bei den Rändern und im O-Teil. Auf ihrer Oberfläche zerbrochene Tasse mit großem Henkel (4) und einer absichtlich gebrochener Öffnung. Im N-Teil Keramikfragm., vereinzelte durchgebrannte Knochen in der ganzen Grube.

Inventar (MAEŁ III-1959/53): 1) Fragm. eines ziegelfarbigbräunlichen, glatten Gefäßes mit verdicktem, facettiertem Rand, H. 3,6 cm; 2) Unterteil eines bräunlichen, sehr glatten Gefäßes mit eingedrücktem Boden, H. 4 cm; 3) Fragm. einer bräunlichen, glatten Schüssel mit verdicktem, facettiertem Rand, H. 4,2 cm; 4) schwarzgraue, gerauchte Tasse mit walzenförmigem Henkel und absichtlich gebrochener Öffnung, H. 9–10 cm; 5) vereinzelte durchgebrannte Knochen.

Datierung: A₂

Grab 369 (Brandgrubengrab, im oberen Teil zerstört) Q 487, Taf. 115

Dm. 0,53 × 0,78 m, T. 0,4 m. In einer Tiefe von 0,23 m entdeckte intensiv schwarze Grube, heller bei den Rändern

und beim Boden. Keramikscherben im Bereich schwarzer Erde, durchgebrannte Knochen in der ganzen Grube.

Inventar (MAEŁ III-1959/54): 1) Fragm. eines geschwärzten Gefäßes mit verdicktem, facettiertem Rand, drinnen hellbräunlich, H. 4 cm; 2) Unterteil eines hellbräunlichen, glatten Gefäßes, H. ca. 9,5 cm; 3) Fragm. eines bräunlichen, glatten Gefäßes, H. 6 cm; 4) Fragm. eines Gefäßes mit rauher Oberfläche; 5) vereinzelte durchgebrannte Knochen.

Datierung: B₁

Grab 370 (Brandgrubengrab, zerstört) Q 487, Taf. 115

Dm. 0,9 × 0,95 m, T. 0,5 m. In einer Tiefe von 0,2 m entdeckte intensiv schwarze Grube, heller bei den Rändern.

Inventar (MAEŁ III-1959/55): 1) Fragm. eines bräunlichen Gefäßes, verziert mit einem schrägen Karomuster, H. ca. 13 cm; 2) Fragm. einer stark durchgebrannten und deformierten Tasse aus brüchigem Ton mit Walzenförmigem Henkel, verziert mit senkrechten Rillen, H. 12 cm; 3) 12 Fragm. durchgebrannter Gefäße; 4) 1 Stück durchgebrannten Knochens.

Datierung: römische Kaiserzeit

Grab 371 (zerstört) Q 486, Taf. 115

Dm. 0,64 × 0,77 m, T. 0,26 m. In einer Tiefe von 0,16 m entdeckte ovale Grube, bräunlich mit Flecken gelben Sandes.

Inventar (MAEŁ III-1959/56): 1) Fragm. eines bräunlichen, sehr glatten, verzierten Gefäßes, H. 3 cm; 2) Fragm. eines ziegelfarbigen Gefäßes, verziert mit senkrechten Rillen, H. 8 cm; 3) Fragm. eines dickwandigen Gefäßes mit rauher Oberfläche; 4) Fragm. eines stark durchgebrannten Gefäßes, verziert mit einem Mäandermuster(?); 5) Scherben eines glatten, hellbräunlichen Gefäßes; 6) Fragm. eines glatten geschwärzten Gefäßes; 7) vereinzelte durchgebrannte Knochen.

Datierung: frühromische Kaiserzeit

Grab 372 (zerstört) Q 487

Dm. 0,55 m, T. 0,36 m. In einer Tiefe von 0,2 m entdeckte kreisförmige Grube, hellbräunlich mit gelbem Sand.

Inventar (MAEŁ III-1959/57): 1) 7 Bauchfragm. und 1 Randfragm. – durchgebrannt und deformiert; 2) vereinzelte durchgebrannte Knochen.

Datierung: römische Kaiserzeit

Grab 373 (Brandschüttungsgrab) Q 489, Taf. 115

Dm. 0,55 × 0,96 m, T. 0,75 m. In einer Tiefe von 0,1 m entdeckte bräunliche Grube, um die Urne herum schwarz. Auf der Grubenoberfläche zahlreiche Keramikscherben, durchgebrannte Knochen in der Grube. In einer Tiefe von 0,4 m entdeckte man einen Urnenrand (9), der Urnenboden in einer Tiefe von 0,61 m. Zwischen den Knochen fand man beim Boden in der Urne 2 Bronzeklumpen (1). *I. Knochen eines Individuums: Adultus (25–30 Jahre alt), männlich. II.*

Knochen eines mittleren Säugers, 3 Knochen eines großen Säugers.

Inventar (MAEL III-1958/58): 1) 2 geschmolzene Bronzeklumpen, L. 0,5 cm; 2) Fragm. eines hellgrauen, rauhen Gefäßes, der Ton mit grober Beimischung, H. 2,5 cm; 3) Fragm. eines ziegelfarbiggrauen Gefäßes mit rauher Oberfläche, H. 3,3 cm; 4) Fragm. eines ziegelfarbiggrauen, glatten Gefäßes mit verschiedenem Verbrennungsgrad, H. 4,5 cm; 5) Fragm. eines grauen, glatten Gefäßes, leicht durchgebrannt, H. 3,3 cm; 6) stark durchgebranntes und deformiertes graues Gefäß, H. ca. 10 cm; 7) Fragm. eines graubräunlichen, durchgebrannten, glatten Gefäßes, H. 5,5 cm; 8) Fragm. eines grauen, durchgebrannten Gefäßes, H. 6,3 cm; 9) asymmetrische, beiderseitig geschwärzte und geglättete Urne, H. 17–18 cm; 10) große Menge durchgebrannter Knochen.

Datierung: B₂

Grab 374 (Urnengrab) Q 490, Taf. 116

In einer Tiefe von 0,23 m entdeckte man einen Urnenrand (20) in der hellbräunlichen Erde. Von dem breitesten Umfang des Bauches stand die Urne im Sand – der Boden in einer Tiefe von 0,6 m. Alle Gegenstände befanden sich in der Urne. *I. Knochen eines Individuums: Maturus (40–50 Jahre alt), männlich. II. 11 Schweine/Wildschweinknochen, 14 Viehknochen.*

Inventar (MAEL III-1959/59): 1) beschädigte bronzene Trompetenfibel, der Kopf und Kamm besitzen einen Besatz, der das Auflöten von Körnchen imitieren soll, Typ AIV 74, L. 3,5 cm; 2) Fragm. einer drahtförmigen Eisenfibel mit unterer Sehne, Var. M, L. 4,2 cm; 3) röhrenförmiger, bronzener Gegenstand, verziert, L. 4,2 cm; 4, 5) Eisenrädchen, Dm. 3,2 cm und 3 cm; 6) Eisenmesser, L. 10,8 cm; 7) Eisenbeschlag mit zwei Nieten, L. 5,7 cm; 8) 2 geschmolzene Bronzeklumpen, L. 1,4 cm und 1 cm; 9) gebrochenes Eisenrädchen mit 4 Nägeln mit flachen Köpfchen, Dm. 2,7 cm; 10–12) Beschläge aus einem Eisenband, L. 3,5 cm, 3 cm, 4,5 cm; 13) flache, kreisförmige Schnalle mit festgeklebten durchgebrannten Knochen, Typ M-L C 13, Dm. 5,5 cm; 14, 15) Eisenniete mit flachen Köpfchen, beschädigt, L. 0,9 cm und 0,9 cm; 16, 17) Eisenniete mit gewölbten Köpfchen, L. 1,3 cm und 1,8 cm; 18) durchgebrannter Tonspinnwirtel, ziegelfarbig-schwarz, Dm. 3,7 cm; 19) Fragm. eines ziegelfarbig-grauen, rauhen Gefäßes, verziert, H. 2,3 cm; 20) hellbräunliche Urne, beim Rand schwarz, mit glattem Hals, der Bauch rau H. 37 cm; 21) Fragm. eines trichterförmigen, grauen Gefäßes, leicht durchgebrannt H. 4,3 cm; 22) Fragm. eines grauen, durchgebrannten Gefäßes, H. 3,5 cm; 23) Fragm. eines schwarzen, glatten Gefäßes mit verdicktem, facettiertem Rand, H. 3,3 cm; 24) große Menge durchgebrannter Knochen.

Datierung: B_{1a}

Grab 375 (Brandgrubengrab, im oberen Teil zerstört) Q 30, Taf. 116

Dm. 0,4×0,74 m, T. 0,63 m. In einer Tiefe von 0,38 m eine dunkelbräunlichen Grube. In der ganzen Grube lagen Keramikscherben und durchgebrannte Knochen. *I. Knochen eines Individuums: Alter und Geschlecht unbestimmt.*

Inventar (MAEL III-1959/60): 1) Fragm. eines hellgrauen, rauhen Gefäßes mit verdicktem facettiertem Rand, H. 2,5 cm; 2) Fragm. eines sehr glatten, hellbräunlichen Gefäßes, H. 3,8 cm; 3) Fragm. eines rauhen, ziegelfarbig-grauen Gefäßes, verziert mit Rillen in einem geometrischen System, H. 3 cm; 4) Fragm. eines Gefäßes, glatt am Rand und rau am Bauch, bräunlich, drinnen schwarz, H. 6 cm; 5) Unterteil eines grauen, rauhen Gefäßes, H. 3 cm; 6) Fragm. eines ziegelfarbigbräunlichen Bauches, verziert mit irregulären, senkrechten Rillen, H. 4,4 cm; 7) große Fragm. eines beiderseitig geschwärzten und geglätteten Gefäßes, fein verziert mit einem eingravierten Muster, H. 12,3 cm; 8) vereinzelte durchgebrannte Knochen.

Datierung: B₁

Grab 376 (Brandgrubengrab) Q 495, Taf. 117

Dm. 0,92×1,5 m, T. 0,8 m. In einer Tiefe von 0,38 m entdeckte intensiv schwarze Grube mit kleinen Bruchstücken stark durchgebrannter Knochen. Die meisten Eisengegenstände in einer Tiefe von 0,55–0,65 m. Große Gefäßfragm. lagen tiefer, im NW-Teil des Grabes.

Inventar (MAEL III-1959/61): 1) Eisenmesser, L. 18 cm; 2) Eisenlanzenschuh mit Schaftresten L. 6 cm; 3) Eisenhammer, beschädigt L. 7,8 cm; 4) dicker Eisendraht L. 9,7 cm; 5) Eisenfeile, an beiden Enden beschädigt L. 7 cm; 6) Eisenfeile mit einem meißelförmigen und einem scharfen Ende L. 12 cm; 7) beschädigte Eisenlanzenspitze mit einer Rippe auf der Spitze und wahrscheinlich achteckiger Tülle, in der die Schaftreste stecken L. 16,7 cm; 8) Eisenzange mit langen Griffen – 1 gebrochen, L. des Griffes 27 cm; 9) Fragm. eines glatten, schwarzgrauen Gefäßes mit zwei kleinen Henkeln, unterschiedlich durchgebrannt H. 3,4 cm; 10) Fragm. eines glatten, grauen Gefäßes, verziert H. 6 cm; 11, 21) Fragm. von ziegelfarbig-grauen, glatten Gefäßen H. 3 cm, 3,2 cm; 12) durchgebrannte Tasse, an manchen Stellen deformiert, dunkelgrau, der Ton brüchig H. 14 cm; 13) Fragm. eines bräunlichgrauen, glatten Gefäßes, teilweise durchgebrannt H. 2,7 cm; 14) Fragm. eines bräunlich-ziegelfarbig-grauen, glatten Gefäßes, teilweise durchgebrannt H. 6 cm; 15) Fragm. eines graubräunlichen, glatten Gefäßes mit einem verjüngten Henkel H. 3,8 cm; 16) Unterteil eines bräunlichgrauen, rauhen Gefäßes, der Ton mit feiner weißer Beimischung H. 4 cm; 17) Fragm. eines bräunlichgrauen, glatten Gefäßes H. 5,3 cm; 18) Fragm. eines schwarzgrauen, glatten Gefäßes, manche durchgebrannt H. 7 cm; 19) Unterteil eines bräunlichen, sehr glatten Gefäßes H. 3,8 cm; 20) Unterteil eines ziegelfarbigbräunlichen, glat-

ten Gefäßes H. 5 cm; 22) Unterteil eines bräunlichgrauen, glatten Gefäßes H. 13 cm; die Gefäße 9–11, 13–15, 17, 18 haben verdickte, facettierte Ränder; 23) kleine Bruchstücke stark durchgebrannter Knochen.

Datierung: A₃

Grab 377 (Brandgrabengrab, zerstört) Q 495

Dm. 0,85 × 0,88 m, T. 0,6 m. In einer Tiefe von 0,38 m entdeckte ovale, dunkelbräunliche Grube.

Inventar (MAEŁ III-1959/62): 1) ca. 20 Bauchscherben glatter Gefäße, manche durchgebrannt und 2 Randfragm. von eiförmigen Gefäßen; 2) vereinzelte durchgebrannte Knochen.

Datierung: jüngere vorrömische Eisenzeit

Grab 378 (Brandgrabengrab, zerstört) Q 495, Taf. 118

Dm. 0,6 × 0,85 m, T. 0,65 m. In einer Tiefe von 0,35 m entdeckte ovale, hellbräunliche Grube mit gelben Sandflecken.

Inventar (MAEŁ III-1959/63): 1) Fragm. eines grauen, durchgebrannten Gefäßes, H. 4,6 cm; 2) Fragm. eines ziegelfarbenen, geglätteten Gefäßes, H. 4,6 cm; 3) Fragm. eines bräunlichziegelfarbenen, glatten Gefäßes, H. 6,8 cm; 4) Fragm. eines bräunlichziegelfarbenen, glatten Gefäßes, verziert, H. 6,8 cm; 5) hellbräunlicher Gefäßhenkel, H. 8 cm; 6) durchgebrannter flacher Boden, ein Teil eines durchgebrannten Henkels und Bauchfragm. von 2–3 Gefäßen; die Gefäße 1, 2 haben verdickte, facettierte Ränder; 7) vereinzelte durchgebrannte Knochen.

Datierung: B_{1a}

Grab 379 (Brandgrabengrab, im oberen Teil beschädigt) Q 495, Taf. 118

Dm. 0,5 × 0,92 m, T. 0,77 m. In einer Tiefe von 0,34 m entdeckte graue Grube, von der Tiefe 0,4 m intensiv schwarz.

Inventar (MAEŁ III-1959/64): 1) Eisenniet(?), Dm. 2,5 cm; 2) Fragm. eines glatten, ziegelfarbenen Gefäßes mit schwarzen Flecken, H. 7 m; 3) Fragm. eines grauen, rauhen Gefäßes, H. 3,8 cm; 4) bräunlichgraue Tasse, rauh, H. 12 cm; 5) vereinzelte durchgebrannte Knochen.

Datierung: A₃

Grab 380 (Brandgrabengrab, zerstört) Q 497, Taf. 118

Dm. 0,45 m, T. 0,7 m. In einer Tiefe von 0,45 m entdeckte kreisförmige Grube, dunkelbräunlich mit gelben Sandflecken. Die Knochen fehlten.

Inventar (MAEŁ III-1959/65): 1) Fragm. eines hellbräunlichen, glatten Gefäßes, mit Mäander verziert, drinnen durchgebrannt, H. 4 cm; 2) Unterteil eines ziegelfarbenen, glatten Gefäßes, drinnen schwarz H. 3,5 cm; 3) Fragm. eines großen, glatten Gefäßes, ziegelfarbig mit einem schwarzen Fleck, verziert H. 3 cm; 4) Fragm. eines glatten, ziegelfarbigbräunlichen Gefäßes, H. 6,4 cm.

Datierung: B_{1a}

Grab 381 (Brandgrabengrab, zerstört) Q 499, Taf. 118

Dm. 0,66 × 0,72 m, T. 0,6 m. In einer Tiefe von 0,33 m entdeckte schwarze Grube, heller bei Rändern und bei dem Boden. *I. Knochen eines Individuums: Alter und Geschlecht unbestimmt. II. 2 Knochen eines kleinen Säugers.*

Inventar (MAEŁ III-1959/66): 1) Eisenbeschlag aus zwei mit Nieten verbundenen Plättchen, L. 4 cm; 2) Fragm. einer Eisenschloßfeder, L. 6,7 cm; 3) bräunliches, sehr glattes Gefäß, H. 6 cm; 4) Fragm. eines bräunlichen, glatten Gefäßes, H. 3,6 cm; 5) ein Stück durchgebrannten Vogelknochens; 6) vereinzelte durchgebrannte Knochen.

Datierung: B₂

Grab 382 (Brandgrabengrab, im oberen Teil beschädigt) Q 500, Taf. 119

Dm. 0,9 × 1,3 m, T. 0,68 m. In einer Tiefe von 0,25 m entdeckte intensiv schwarze Grube. Keramikscherben und durchgebrannte Knochen in der ganzen Grube.

Inventar (MAEŁ III-1959/67): 1) Fragm. einer rauhen, bräunlichgrauen Tasse, H. 8,7 cm; 2) Fragm. einer grau ziegelfarbenen, verzierten Tasse, H. 7 cm; 3) Fragm. eines ziegelfarbigbräunlichen, glatten Gefäßes H. 3,5 cm; 4) Fragm. eines verdickten, facettierte Randes eines bräunlichgrauen, leicht durchgebrannten Gefäßes H. 2 cm; 5) Fragm. eines bräunlichen, glatten Gefäßes, verziert H. 5,5 cm; 6) Fragm. eines grauen, durchgebrannten Gefäßes H. 3 cm; 7) Fragm. eines graubräunlichen, durchgebrannten Gefäßes mit verdicktem, facettierte Rand H. 4,6 cm; 8) Unterteil eines bräunlichen, scheibengedrehten, glatten Gefäßes, drinnen schwarz H. 2 cm; 9) Unterteil eines glatten, ziegelfarbenen Gefäßes H. 4,6 cm; 10) kleine Menge durchgebrannter Knochen.

Datierung: A₂

Grab 383 (Urnengrab, zerstört) Q 500, Taf. 118

Dm. 0,58 × 0,65 m, T. 0,36 m. In einer Tiefe von 0,1 m entdeckte hellbräunliche Grube. Auf ihrer Oberfläche lagen Fragm. eines großen, rauhen Gefäßes (2), durchgebrannte Knochen und vereinzelte Bruchstücke anderer Gefäße. *I. Knochen eines Individuums: Alter und Geschlecht unbestimmt. II. 3 Kuhknochen(?).*

Inventar (MAEŁ III-1959/68): 1) Fragm. eines beiderseitig geschwärzten, sehr glatten Gefäßes mit verdicktem Rand, H. 2,2 cm; 2) Unterteil eines ziegelfarbigbräunlichen Gefäßes, glatt beim Boden, der Bauch rauh H. 7,6 cm; 3) Bauchfragm. eines schwarzen, glatten Gefäßes, verziert mit Grübchenreihen, H. 3,5 cm; 4) Fragm. eines grauen, durchgebrannten Gefäßes mit verdicktem Rand, verziert, H. 3,7 cm; 5) Fragm. eines bräunlichen, glatten Gefäßes, verziert am Bauch mit einem breiten Zahnrad, H. ca. 6 cm; 6) Fragm. eines grauen, durchgebrannten Gefäßes, verziert H. 4,3 cm; 7) kleine Menge durchgebrannter Knochen.

Datierung: B_{1a}

Grab 384 (Brandgrabengrab, im oberen Teil zerstört) Q 501, Taf. 119

Dm. 0,77 × 1,03 m, T. 0,74 m. In einer Tiefe von 0,24 m entdeckte graue Grube, im S-Teil schwarz. Beim Boden, in einer helleren Erde Anhäufung von Keramikscherben und durchgebrannte Knochen.

Inventar (MAEŁ III-1959/69): 1) Fragm. einer profilierten Eisenschildfessel mit einem großen Niet, Typ J 6, L. 5,2 cm; 2) gebogenes Eisenmesser, L. ca. 13,3 cm; 3) 2 Eisenniete mit gewölbten Köpfchen, L. 1,9 cm und 1,6 cm; 4) grauer Schleifstein, L. 8,8 cm; 5) Fragm. eines ziegelfarbenen, glatten Gefäßes, H. 4,6 cm; 6) glattes, graubräunliches Gefäß (ohne Boden), H. 5,4 cm; 7) Unterteil eines bräunlichen, rauhen Gefäßes, H. 8,8 cm; 8) Fragm. eines bräunlichen, rauhen Gefäßes mit verdicktem, facettiertem Rand, H. 3,8 cm; 9) hellbräunliche Tasse, rauh, drinnen ziegelfarbig, H. 11 cm; 10) kleines Fragm. eines verdickten, facettierten Randes eines glatten Gefäßes; 11) vereinzelte durchgebrannte Knochen.

Datierung: B₁

Grab 385 (Brandgrabengrab, im oberen Teil zerstört) Q 501, Taf. 120

Dm. 0,98 × 1,92 m, T. 0,76 m. In einer Tiefe von 0,5 m entdeckte intensiv schwarze Grube. Gefäßscherben und stark durchgebrannte Knochen traten in der ganzen Grube auf.

Inventar (MAEŁ III-1959/70): 1) Fragm. eines glatten, bräunlichen Gefäßes H. 3,8 cm; 2) Fragm. eines sehr glatten, ziegelfarbigbräunlichen Gefäßes, verziert H. 5,8 cm; 3) Fragm. eines beiderseitig geschwärzten und geglätteten Gefäßes H. 4 cm; 4) beiderseitig geschwärztes und geglättetes Gefäß, der Boden eingefallen, mit einem eingravierten Kreuz H. 12,3 cm; 5) Fragm. eines bräunlichen Gefäßes, glatt beim Rand, der Bauch rauh, H. 6,6 cm; 6, 9) Fragm. einer ziegelfarbenen, glatten Gefäße, H. 4 cm und 4,6 cm; 7) Fragm. eines ziegelfarbenen, rauhen Gefäßes, der Ton mit weißer Beimischung verschiedener Dicke, H. 4 cm; 8) Fragm. eines durchgebrannten, ziegelfarbiggrauen Gefäßes H. 6,2 cm; 10) Fragm. eines glatten, graubräunlichen Gefäßes, leicht durchgebrannt, mit einem verjüngten Henkel, H. 5,5 cm; die Gefäße 1–7, 9, 10 haben verdickte, facettierte Ränder; 11) vereinzelte durchgebrannte Knochen.

Datierung: A₂

Grab 386 (Brandgrabengrab, im oberen Teil zerstört) Q 501, Taf. 120

Dm. 0,95 × 1,5 m, T. 0,75 m. In einer Tiefe von 0,3 m entdeckte schwärzlichgraue Grube. Keramikscherben und durchgebrannte Knochen traten in der ganzen Grube auf. Im O-Teil, in einer Tiefe von 0,32 und 0,38 m ein Messer und Schildbeschlag (1 und 2).

Inventar (MAEŁ III-1959/71): 1) Eisenmesser, L. 17,5 cm; 2) Fragm. eines Eisenschildbeschlages, L. 6 cm; 3) Fragm.

eines hellbräunlichen, glatten Gefäßes, H. 2,5 cm; 4) glattes, ziegelfarbigbräunliches Gefäß, leicht durchgebrannt, H. 9 cm; 5) Fragm. eines bräunlichziegelfarbenen, rauhen Gefäßes, verziert, mit einem kleinen, verjüngten Henkel, H. 9 cm; 6) Fragm. eines bräunlichziegelfarbenen, glatten Gefäßes, H. 4 cm; 7) Fragm. eines ziegelfarbigbräunlichen, glatten Gefäßes mit einem verjüngten Henkel, H. 7 cm; 8) Unterteil eines graubräunlichen, glatten Gefäßes, H. 5 cm; 9) Fragm. eines beiderseitig geschwärzten und geglätteten Gefäßes, verziert mit Rillen in einem irregulären System, H. 8,6 cm; 10) Fragm. eines ziegelfarbigbräunlichen, glatten Gefäßes, verziert, mit festgeklebten Eisenklumpen an beiden Seiten (A), H. 4 cm; 11) Fragm. eines bräunlichziegelfarbenen, glatten Gefäßes, H. 5 cm; 12) Fragm. eines bräunlichen, glatten Gefäßes, H. 3,2 cm; 13) hellbräunliches, rauhes Gefäß, mit 2 Henkeln unter dem Rand, beim Boden festgeklebter Eisenklumpen (A), H. 19,5 cm; 14) Fragm. eines ziegelfarbiggrauen, glatten Gefäßes, H. 2,8 cm; 15) beiderseitig geschwärztes Gefäß, verziert mit einer plastischen Leiste und drei Reihen feiner Einschnitte, H. 28,5 cm; 16) 12 Fragm. stark durchgebrannter Gefäße; die Gefäße 3–7, 9, 11–15 haben verdickte facettierte Ränder; 17) vereinzelte durchgebrannte Knochen.

Datierung: A₃

Grab 387 (Steinkistengrab, zerstört) Q 507, Taf. 121

In einer Tiefe von 0,02–0,08 m entdeckte man im Sand 2 große Steine und daneben eine Anhäufung von Keramikscherben und durchgebrannten Knochen. Zwischen den Steinen lag eine Perle (1). In einer Tiefe von 0,43–0,6 m – Steinpflaster als Boden des Grabes.

Inventar (MAEŁ II-H-1960/42): 1) Perle aus einem saphirblauen Glas, L. 1,5 cm; 2) Fragm. eines gekerbten Randes eines bräunlichen, rauhen Gefäßes, H. 6 cm; 3) kleine Scherben von 2 glatten Gefäßen; 4) vereinzelte durchgebrannte Knochen.

Datierung: HaD, Lausitzer Kultur

Grab 388 (Urnengrab, im oberen Teil zerstört) Q 510, Taf. 121

Auf der Dünenoberfläche stand ein bauchiges Gefäß mit einem abgebrochenen Henkel (1) mit durchgebrannten Knochen. Um das Gefäß herum lagen vereinzelte Scherben eines rauhen Gefäßes. Der Urnenboden in einer Tiefe von 0,17 m. *I. Knochen eines Kindes: Infans I (ca. 1 Jahre alt), Geschlecht unbestimmt.*

Inventar (MAEŁ II-H-1960/43): 1) beiderseitig geschwärztes und geglättetes Gefäß mit abgebrochenem Henkel, H. 12,5 cm; 2) Fragm. eines bräunlichen, rauhen Gefäßes; 3) vereinzelte durchgebrannte Knochen.

Datierung: frühe vorrömische Eisenzeit, Pommersche Kultur

Grab 389 (Urnengrab) Q 511, Taf. 121

Dm. 0,53 × 0,65 m, T. 0,32 m. In einer Tiefe von 0,07–0,15 m

lagen 3 große Steine und um die Steine herum, in einer Tiefe von 0,15 m eine bräunliche Grube. In der Mitte der Grube stand eine Urne, die teilweise durch einen Stein zugedeckt war. Die Knochen in der Urne lagen in einer anatomischer Ordnung – die Schädelknochen oben. *I. Knochen eines Individuums: Maturus (ca. 45–50 Jahre alt), männlich(?), groß. II. 2 Knochen eines großen Säugers.*

Inventar (MAEŁ II-H-1960/44): 1) eine Urne mit gekerbtem Rand, die Oberfläche leicht geraut, bräunlich mit schwarzen Flecken, drinnen schwarz, H. 22,5 cm; 2) große Menge durchgebrannter Knochen.

Datierung: HaD, Lausitzer Kultur

Grab 390 (Steinkistengrab, mit beschädigtem Pflaster) Q 515, Taf. 121

In einer Tiefe von 0,02–0,07 m entdeckte man einen Steinenkreis. Innerhalb des Kreises bräunliche Erde auf einer Fläche 0,7×0,75 m. Zweiter Steinenkreis lag in einer Tiefe von 0,1–0,19 m, auf einer Fläche 0,7×0,8 m. Der Boden des Grabes befand sich in einer Tiefe von 0,26–0,46 m – es war ein dichtes Pflaster mit zwei relativ großen Steinen in der Mitte. Auf einem stand ein Gefäß (1), zugedeckt mit einem flachen Stein. Die Knochen fehlten im Gefäß. Die Urne stand wahrscheinlich auf dem zweiten Stein und wurde beim Ausnehmen vom Sand aus zentralem Teil des Grabes weggeschüttet.

Inventar (MAEŁ II-H-1960/45): 1) beiderseitig geschwärzter und geglätteter Krug mit einem abgebrochenem Henkel, H. 9,3 cm; 2) kleiner unbestimmter Eisengegenstand, stark verrostet.

Datierung: frühe vorrömische Eisenzeit, Pommersche Kultur

Grab 391 (Steinkistengrab, doppelt) Q 511/516, Taf. 122

In einer Tiefe von 0,02–0,2 m lagen Steine, gelegt in einer ovalen Form auf einer Fläche von 1,2×1,7 m, drinnen bräunliche Erde. In einer Tiefe von 0,27–0,67 m Steinpflaster, das fast die ganze Grube zudeckte. Unter dem Pflaster entdeckte man Gefäße. Der Boden des Grabes war nur teilweise mit Steinen ausgelegt. Eine von den Urnen (16) stand zur Seite umgekippt, auf einem großen, flachen Stein, zugedeckt mit einer Schüssel (12), die zweite (10) stand teilweise im Sand, teilweise auf einem dicken Gefäßboden (17) und war auch mit einer Schüssel (11) zugedeckt. Auf zwei Steinen stand ein Krug (8) und daneben, auf einem kleinen Stein – ein Schüsselchen (9). Die übrigen 2 Gefäße (14, 15) standen im Sand. Die Steine lagen am Boden des Grabes in einer Tiefe von 0,82–0,95 m. In der Urne (16) fand man zwischen den Knochen 14 geschmolzene Bronzeklumpen (1–7). *I. Knochen eines Individuums: Juvenis (ca. 16–18 Jahre alt), Geschlecht unbestimmt. II. 2 Schaff/Ziegenknochen(?), Schweineknochen.*

Inventar (MAEŁ II-H-1960/46): 1–7) geschmolzene Bronzeklumpen, L. 0,8–2,7 cm; 8) beiderseitig geschwärzter und geglätteter Krug mit einem bandförmigen Henkel H. 9 cm;

9) glatte, bräunliche Schüssel mit kleinem Henkel H. 5,5–6,3 cm; 10) eine Urne – Krug mit einem abgebrochenem Henkel, beiderseitig geschwärzt und geglättet H. 15–16 cm; 11) hellbräunliche glatte Schüssel mit einem kleinen Henkel H. 5,5–6,5 cm; 12) glatte hellbräunliche Schüssel mit einem Henkel ohne Loch, verziert auf ca. 1/3 des Umfangs mit einer dreifachen, uneben eingravierten Zickzacklinie, H. 7,5 cm; 13) beiderseitig geschwärzter und geglätteter Krug mit einem abgebrochenem Henkel, beim Henkelrest an seinen beiden Seiten und darunter dreifache flache Rippen, H. 16,5 cm; 14) asymmetrische glatte Schüssel, bräunlich, H. 6,5–8 cm; 15) beiderseitig geschwärzter und geglätteter Krug mit einem abgebrochenem Henkel H. 14,5 cm; 16) eine Urne, verziert mit Grübchenreihe, hellbräunlich, beim Rand schwarz, Oberteil glatt, der Bauch geglättet, uneben, ein Henkel abgebrochen, zweiter in Form eines bandförmigen, horizontal durchgestochenen Buckels, unter den Henkeln ein Muster aus drei Strichen und Grübchen, H. ca. 20 cm; 17) dicker Boden eines großen Gefäßes; 18) große Menge durchgebrannter Knochen aus beiden Urnen. In einer Urne (16) lagen die Knochen in einer anatomischen Ordnung, große Schädelfragm. lagen direkt unter der Schüssel.

Datierung: frühe vorrömische Eisenzeit, Pommersche Kultur

Grab 392 (Steinkistengrab, zerstört) Q 523, Taf. 123

In einer Tiefe von 0,26–0,32 m eine Steinenanhäufung in einer ovalen Form auf einer Fläche von 0,6×1 m. Zwischen den Steinen gelbbraunliche Erde mit Urnenscherben und durchgebrannten Knochen. Zweite Steinenschicht in einer Tiefe von 0,37–0,52 m bildete den Boden des Grabes. *I. Knochen eines Individuums: Adultus (ca. 25–30 Jahre alt), Geschlecht unbestimmt.*

Inventar (MAEŁ II-H-1960/47): 1) 4 Gefäßscherben mit rauher Oberfläche, bräunlich und ziegfelfarbig; 2) vereinzelte durchgebrannte Knochen.

Datierung: frühe vorrömische Eisenzeit, Pommersche Kultur

Grab 393 (Steinkistengrab, zerstört) Q 517, Taf. 123

In einer Tiefe von 0,2–0,3 m Steinenanhäufung auf einer Fläche von 0,7×0,8 m, im Sand. Den Boden des Grabes bildete in einer Tiefe von 0,58–0,8 m ein Pflaster aus flachen Steinen, gelegt in einer ovalen Form 0,5×0,87 m.

Inventar (MAEŁ II-H-1960/48): 1) 2 Gefäßscherben, geglättet; 2) 4 kleine Fragm. eines Eisendrahtes; 3) 2 Bruchstücke durchgebrannter Knochen.

Datierung: frühe vorrömische Eisenzeit, Pommersche Kultur

Grab 394 (Urnengrab, zerstört) Q 519, Taf. 121

Dm. 0,63×0,8 m, T. 0,6 m. In einer Tiefe von 0,35 m entdeckte bräunliche Grube, die Erde vermischt mit gelbem Sand. In der Mitte stand Unterteil einer Urne (5), ihr Boden in einer Tiefe von 0,43 m. Um die Urne herum lagen

Gefäßscherben und durchgebrannte Knochen, die sich auch unter der Urne befanden. *I. Knochen eines Kindes: Infans I (ca. 5 Jahre alt), Geschlecht unbestimmt.*

Inventar (MAEŁ II-H-1960/49): 1) Fragm. einer glatten, bräunlich-schwarzen Schüssel, verziert mit einer Grübchenreihe, H. 6,2 cm; 2) Fragm. eines glatten, bräunlichen Gefäßes, H. 8 cm; 3) Unterteil eines glatten, bräunlichen Gefäßes, H. 4 cm; 4) hellbräunlicher, glatter Krug mit einem abgebrochenen Henkel, H. 13,5 cm; 5) Unterteil einer bräunlichen, glatten Urne, H. 11 cm; 6) vereinzelte durchgebrannte Knochen.

Datierung: HaD, Pommersche Kultur

Grab 395 (Urnengrab, im oberen Teil zerstört) Q 520, Taf. 123

Dm. 0,5 × 0,6 m, T. 0,25 m. In einer Tiefe von 0,1 m entdeckte bräunliche Grube, die Erde vermischt mit gelbem Sand. Im O-Teil eine Urne (3), daneben ein geschwärztes Gefäß (4). Im W-Teil des Grabes eine Schüssel (2), drinnen Fragm. eines kleinen Gefäßes (1). *I. Knochen eines Individuums: Adultus (ca. 30 Jahre alt), Geschlecht unbestimmt.*

Inventar (MAEŁ II-H-1960/50): 1) Fragm. eines beiderseitig geglätteten und geschwärzten Gefäßes H. 4 cm; 2) tiefe Schüssel, glatt im oberen Teil, unten leicht gerauht, graubräunlich, drinnen schwarz H. 8 cm; 3) Unterteil einer glatten, ziegelbräunlichen Urne, drinnen schwarz H. 12 cm; 4) beiderseitig geschwärztes und geglättetes Gefäß mit zerstörtem Rand H. 11 cm; 5) vereinzelte leicht durchgebrannte Knochen.

Datierung: HaD, Pommersche Kultur

Grab 396 (Urnengrab, zerstört) Q 520, Taf. 123

Dm. 0,58 × 0,96 m, T. 0,45 m. In einer Tiefe von 0,25 m entdeckte man eine Steinenanhäufung in einer bräunlichen Grube. Gefäßscherben und durchgebrannte Knochen in der ganzen Grube.

Inventar (MAEŁ II-H-1960/51): 1) Fragm. einer glatten, hellbräunlichen Schüssel, drinnen schwarz H. 4,4 cm; 2) Fragm. einer Urne mit glattem, zylindrischem Hals und rauhem Bauch, ziegelfarbigbräunlich, drinnen schwarz H. 8,5 cm; 3) ca. 30 Keramikfragm., darunter Fragm. eines geschwärzten Gefäßes und Scherben von 2 glatten, bräunlichen Gefäßes; 4) kleine Menge durchgebrannter Knochen.

Datierung: frühe vorrömische Eisenzeit, Pommersche Kultur

Grab 397 (zerstört) Q 525, Taf. 123

In einer Tiefe von 0,25 m eine Steinenanhäufung, drinnen, in einem Raum von 0,57 × 0,75 m, bräunliche Erde, vermischt mit Sand. Zwischen den Steinen und in der ganzen Grube Gefäßscherben und durchgebrannte Knochen. Es war der Boden des Grabes. *I. Knochen eines Individuums: Adultus (ca. 25–30 Jahre alt), Geschlecht unbestimmt.*

Inventar (MAEŁ II-H-1960/52): 1) 3 Bauchfragm. eines bräunlichen Gefäßes mit rauher Oberfläche; 2) Randfragm. eines beiderseitig geschwärzten und geglätteten Ge-

fäßes; 3) 3 kleine Fragm. durchgebrannter Knochen.

Datierung: frühe vorrömische Eisenzeit, Pommersche Kultur

Grab 398 (Steinkistengrab, zerstört) Q 527, Taf. 123

In einer Tiefe von 0,13–0,34 m große Steine, gelegt in einer ovalen Form in einem Raum von 0,6 × 1,05 m. Darunter, in einer Tiefe von 0,37–0,49 m, war ein dichteres Pflaster in einem Raum 0,52 × 0,75 m. Dritte Pflasterschicht war in einer Tiefe von 0,64–0,85 m. Keramikscherben und durchgebrannte Knochen lagen im Bereich der zweiten und dritten Pflasterschicht.

Inventar (MAEŁ II-H-1960/53): 1) 14 kleine Keramikscherben mit glatter Oberfläche; 2) 4 kleine fragm. durchgebrannter Knochen.

Datierung: frühe vorrömische Eisenzeit, Pommersche Kultur

Grab 399 (Brandgrubengrab, im oberen Teil zerstört) Q 539, Taf. 124

Dm. 0,6 × 0,95 m, T. 0,4 m. In einer Tiefe von 0,25 m entdeckte schwarze Grube, heller bei den Rändern und am Boden.

Inventar (MAEŁ III-1960/38): 1) Fragm. eines bräunlich-grauen, durchgebrannten Gefäßes, H. 2,8 cm; 2) Fragm. eines beiderseitig geschwärzten und geglätteten Gefäßes, H. 3 cm; 3) Unterteil eines hellbräunlichen, leicht durchgebrannten Gefäßes, H. 5 cm; 4) ein Klumpen der Eisenschlacke; 5) vereinzelte durchgebrannte Knochen.

Datierung: römische Kaiserzeit

Grab 400 (Steinkistengrab, zerstört) Q 531/532, Taf. 124

In einer Tiefe von 0,18–0,25 m entdeckte man ein Steinenoval auf einer Fläche von 0,6 × 0,85 m. Darunter lag die zweite Schicht, in einer Tiefe von 0,33–0,42 m, die dritte – in einer Tiefe von 0,41–0,51 m und die vierte – in einer Tiefe von 0,54–0,64 m. Zwischen den Steinen aller Schichten war bräunliche Erde mit gelbem Sand. Gefäßscherben und durchgebrannte Knochen fand man im Bereich der vierten Schicht.

Inventar (MAEŁ II-H-1960/54): 1) Fragm. eines ziegelfarbig-grauen, glatten Gefäßes, H. 5,8 cm; 2) Fragm. einer beiderseitig geschwärzten und geglätteten Schüssel mit einem kleinen bandförmigen Henkel am Rand, H. 5 cm; 3) vereinzelte durchgebrannte Knochen.

Datierung: frühe vorrömische Eisenzeit, Pommersche Kultur

Grab 401 (zerstört) Q 541, Taf. 124

Dm. 0,45 × 0,69 m, T. 0,53 m. In einer Tiefe von 0,25 m entdeckte bräunliche Grube. Im S-Teil, in einer Tiefe von 0,45 m, Unterteil einer Urne (1). Durchgebrannte Knochen waren in der ganzen Grube zerstreut – der Grab wurde wahrscheinlich beim Ausnehmen von Steinen zerstört, worauf seine Tiefe hinweist. *I. Knochen eines Individuums: Adultus (25–35 Jahre alt), Geschlecht unbestimmt.*

Inventar (MAEŁ II-H-1960/55): 1) Unterteil einer Urne mit unebener, hellbräunlichen Oberfläche, drinnen schwarz H. 4,3 cm; 2) Fragm. einer glatten Schüssel, schwärzlich-bräunlich, verziert mit einer Reihe schräger Einstiche H. 6,5 cm; 3) 2 Fragm. eines glatten, bräunlichen Gefäßes; 4) vereinzelte durchgebrannte Knochen.

Datierung: frühe vorrömische Eisenzeit, Pommersche Kultur

Grab 402 (Urnengrab, zerstört beim Ausnehmen von Steinen) Q 541, Taf. 124

Dm. 0,52 × 0,67 m. In einer Tiefe von 0,03 m ein großer Stein, und in einer Tiefe von 0,2 m lag ein kleinerer Stein auf einer Schüssel (2), die eine Urne (1) zudeckte. In der Mitte der grauen Grube mit gelbem Sand lag in einer Tiefe von 0,47 m ein großer, flacher Stein, auf dem eine Urne stand. Der Boden des Grabes in einer Tiefe von 0,54 m. Die Knochen in der Urne in einer anatomischer Ordnung – Schädelknochen oben. *I. Knochen eines Individuums: Adultus (2–35 Jahre alt), Geschlecht unbestimmt. II. 2 Schaf/Ziegenknochen(?)*.

Inventar (MAEŁ II-H-1960/56): 1) schwärzliche Urne mit einem glatten Hals und rauhen Bauch H. 21 cm; 2) glatte, bräunlichziegelfarbige Schüssel, verziert auf dem Bauch und beim Boden mit flachen Grübchen und unter dem Henkel – mit Rillen und Grübchen, H. 12 cm; 3) große Menge durchgebrannter Knochen.

Datierung: frühe vorrömische Eisenzeit, Pommersche Kultur

Grab 403 (zerstört) Q 544/547, Taf. 124

Dm. 1,05 × 1,6 m, T. 0,58 m. In einer Tiefe von 0,25 m entdeckte graubräunliche Grube mit gelbem Sand. Auf der Grubenoberfläche lagen im O-Teil 3 große Steine. *I. Knochen eines Individuums: Adultus (25–35 Jahre alt), Geschlecht unbestimmt. II. 3 Kuhknochen, 1 Viehknochen eines erwachsenen Tieres.*

Inventar (MAEŁ II-H-1960/57): 1) 13 Gefäßscherben mit glatter Oberfläche, bräunlich und ziegelfarbigbräunlich; 2) relativ große Menge durchgebrannter Knochen.

Datierung: frühe vorrömische Eisenzeit, Pommersche Kultur

Grab 404 (Urnengrab, mit Steibeschlag) Q 550, Taf. 125

In einer Tiefe von 0,1–0,22 m lagen Steine am Rand der Grube in einer grauen, mit gelbem Sand vermischten Erde, auf einer Fläche von 0,65 × 1 m. Zweite Steinenschicht in einer Tiefe von 0,24–0,33 m, dritte – 0,35–0,4 m, vierte – 0,45–0,53 m. Im Bereich dieser Schicht lag im S-Teil des Grabes, zwischen den Steinen, ein Fragm. einer verzierten Schüssel (4). Die fünfte, nicht mehr so dichte Pflasterschicht war in einer Tiefe von 0,74–0,8 m. Im W-Teil des Grabes, in einer Tiefe von 0,77 m, entdeckte man einen Rand einer Urne (2), auf der Schüsselfragm. (6) mit dem Boden nach oben lagen. Neben der Urne ein Gefäß mit 2 Henkeln (5) und eine Schüssel (7), in der ein kleiner Krug

(3) steckte. Zwischen den beschädigten Gefäßscherben ein Fragm. eines Tontellers (1). Alle Gefäße standen im Sand bis zur Tiefe von 1 m, graue Erde reichte bis zur Tiefe von 0,85 m. Die Knochen lagen in der Urne in einer anatomischen Ordnung, Schädelknochen oben. *I. Knochen eines Individuums: Adultus (25–35 Jahre alt, männlich, Größe-hoch. II. 7 Schweineknochen.*

Inventar (MAEŁ II-H-1960/58): 1) Fragm. eines ziegelfarbigen Tontellers, Dm. 12,5 cm; 2) eine glatte Urne, verziert mit einer Reihe senkrechter Einschnitte, hellbräunlich, drinnen schwarz, H. 22,5 cm; 3) hellbräunlicher Krug, glatt, mit einem bandförmigen Henkel, H. 3,7 cm; 4) Fragm. einer ziegelfarbigen, glatten Schüssel, verziert, H. 7,5 cm; 5) beiderseitig geschwärztes und geglättetes Gefäß mit 2 bandförmigen Henkeln, H. 10,8 cm; 6) asymmetrische Schüssel, am Rand glatt, unten rau, hellbräunlich, drinnen schwarz, H. 9,5–12 cm; 7) glatte verzierte Schüssel, dunkelbräunlich, am Rand schwarz, unter dem Rand Überreste eines abgebrochenen Henkels, H. 5,5 cm; 8) große Menge durchgebrannter Knochen.

Datierung: frühe vorrömische Eisenzeit, Pommersche Kultur

Grab 405 (Urnengrab, zerstört) Q 560, Taf. 125

Dm. 0,6 × 1,25 m. In einer Tiefe von 0,1 m entdeckte bräunliche Grube, dunkler im zentralen Teil. In einer Tiefe von 0,11–0,18 m, im klaren Sand eine Steinenanhäufung, dazwischen Gefäßfragm. (1, 2) und durchgebrannte Knochen. *I. Knochen eines Individuums: Adultus (ca. 35 Jahre alt), weiblich(?)*.

Inventar (MAEŁ II-H-1960/59): 1) asymmetrische, glatte, bräunliche Schüssel mit schwach abgesondertem Boden und einem kleinen Henkel beim Rand H. 5–9,5 cm; 2) Unterteil einer rauhen Urne, bräunlich, drinnen schwarz H. 12 cm; 3) vereinzelte durchgebrannte Knochen.

Datierung: frühe vorrömische Eisenzeit, Pommersche Kultur

Grab 406 (Urnengrab, zerstört) Q 575, Taf. 125

In einer Tiefe von 0,4–0,8 m entdeckte die Bruchstücke von der Urne und anderen Gefäßen. Auf einer relativ großen Fläche im Sand. Außer Keramik fand man ein Messer und große Menge durchgebrannter Knochen. *I. Knochen eines Individuums: Adultus/Maturus (ca. 30–40 Jahre alt), männlich(?)*.

Inventar (MAEŁ III-1970/91): 1) gebrochenes Eisenmesser, L. 6,5 cm; 2) Fragm. eines grauziegelfarbigen, rauhen Gefäßes, H. 2 cm; 3) Bruchstücke eines bräunlichgrauen Gefäßes, H. 2 cm; 4) Fragm. einer grauziegelfarbigen Urne mit unebener Oberfläche, H. ca. 28 cm; 5) große Menge durchgebrannter Knochen.

Datierung: spätrömische Kaiserzeit

Grab 407 (Urnengrab, mit Stele, zerstört) Q 575, Taf. 126

In einer Tiefe von 0,43–0,77 m entdeckte Grube. Auf ei-

ner Fläche von 0,7×0,7 m zwei Keramikanhäufungen und durchgebrannte Knochen neben einem großen Stein in einer Tiefe von 0,35 m. Unter dem Stein ein Unterteil eines kleinen Gefäßes (1).

Inventar (MAEL III-1970/92): 1) Unterteil eines bräunlichen, glatten Gefäßes, H. 2 cm; 2) Fragm. eines ziegelfarbenen, sehr glatten Gefäßes, verziert auf dem Bauch, H. 15 cm; 3) Fragm. einer glatten, bräunlichen Urne, H. 16 cm; 4) vereinzelte durchgebrannte Knochen.

Datierung: B₁

Grab 407, 409 Q 475, Taf. 126

Das Material vermischt, weil sich die Gräber nebeneinander befanden und die Keramik aus oberen Schichten in beiden Gräbern auf relativ großen Flächen auftrat. *I. Knochen eines Individuums: Alter und Geschlecht unbestimmt.*

Inventar (MAEL III-1970/92): 1) Fragm. eines verzierten Tonspinnwirtels H. 1,6 cm; 2) Unterteil eines grauen, durchgebrannten Gefäßes H. 3,5 cm; 3) Fragm. eines hellbräunlichen, rauhen Gefäßes H. 6 cm; 4) Fragm. eines bräunlichen, glatten Gefäßes H. 7 cm; 5) Unterteil eines bräunlichziegelfarbenen, rauhen Gefäßes H. 9 cm; 6) vereinzelte durchgebrannte Knochen aus dem unteren Teil des Grabes 409.

Datierung: römische Kaiserzeit

Grab 408 (Urnengrab) Q 575, Taf. 126

Dm. 0,64×0,76 m, T. 1 m. In einer Tiefe von 0,68 m entdeckte graue Grube, bei der Urne schwarz. Der Urnenboden in einer Tiefe von 0,98 m. *I. Knochen eines Kindes: Infans II (ca. 11–12 Jahre alt), Geschlecht unbestimmt.*

Inventar (MAEL III-1970/93): 1) ziegelfarbiggraue Urne, rau H. 19 cm; 2) große Menge durchgebrannter Knochen.

Datierung: spätrömische Kaiserzeit

Grab 410 (zerstört, mit Stele) Q 575, Taf. 126

Dm. 0,4×0,47 m, T. 0,58 m. In einer Tiefe von 0,4–0,5 m entdeckte irreguläre, graue Grube. Im N-Teil, in einer Tiefe von 0,41 m lag ein großer Stein. Keramikscherben verstreut im N-Teil der Grube und neben ihr.

Inventar (MAEL III-1970/94): 1) kleine Eisenpfeilspitze, L. 4,3 cm; 2) Fragm. einer Messerschneide eines Eisenmessers, L. 4,2 cm; 3) Fragm. eines glatten, verzierten Gefäßes, H. 4 cm; 4) Fragm. einer ziegelfarbenen, glatten Schüssel, H. 4,5 cm; 5) Fragm. eines bräunlichgrauen, glatten Gefäßes, H. 4 cm; 6) Unterteil eines glatten, ziegelfarbenen Gefäßes, drinnen schwarz, H. 1,6 cm; 7) Fragm. eines bräunlichen, rauhen Gefäßes, H. 4,5 cm; 8) Unterteil eines bräunlichen, glatten Gefäßes, H. 3,5 cm; 9) Fragm. eines ziegelfarbenen, rauhen Gefäßes, H. 2,8 cm; 10) Fragm. eines grauen, glatten Gefäßes, H. 3 cm (Gefäße 4, 5, 7, 9, 10 haben verdickte, facettierte Ränder); 11) kleine Menge durchgebrannter Knochen.

Datierung: A₂

Grab 411 (Urnengrab(?), zerstört) Q 577, Taf. 126

Anhäufung von Keramikscherben und durchgebrannten Knochen in einer Tiefe von 0,49 m. Zwischen Keramik eine Eisenlanzenspitze (1).

Inventar (MAEL III-1970/95): 1) massive Eisenlanzenspitze mit beschädigter Tülle, Typ PK V.1, L. 10,4 cm; 2) Bruchstücke eines dickwandigen, hellbräunlichen, rauhen Gefäßes – einer Urne(?), H. 4,5 cm; 3) Fragm. eines graubräunlichen, rauhen Gefäßes, H. 2,6 cm; 4) Fragm. eines ziegelfarbigbräunlichen, glatten Gefäßes, H. 3,8 cm; 5) Fragm. eines bräunlichen, rauhen Gefäßes, H. 5,2 cm; 6) Fragm. eines bräunlichgrauen, glatten Gefäßes, verziert, H. 4,7 cm; 7) vereinzelte durchgebrannte Knochen.

Datierung: B₁

Grab 412 (Brandgrubengrab) Q 575, Taf. 127

Dm. 0,6×1,4 m, T. 0,9 m. In einer Tiefe von 0,4 m entdeckte Grube, schwarz im zentralen Teil bis zum Boden, grau an den Rändern. In einer Tiefe von 0,55 m stand ein kleines Gefäß (3). In der ganzen Grube Keramikscherben, Knochen in kleinen Stücken, stark durchgebrannt.

Inventar (MAEL III-1970/96): 1) beschädigter grauer Tonspinnwirtel, Dm. 2,5 cm; 2) Fragm. eines sehr glatten, bräunlichen Gefäßes mit einem verjüngten Henkel, H. ca. 17,5 cm; 3) graubräunliches, rauhes und bauchiges Gefäß, H. 4,8 cm; 4) Bruchstücke von rauhen und glatten Bäuchen 2–3 Gefäße; 5) Unterteil eines dünnwandigen Gefäßes mit flachem Boden; 6) 4 Fragm. verdickter, facettierter Ränder; 7) kleine Bruchstücke stark durchgebrannter Knochen.

Datierung: B₁

Grab 413 (Brandgrubengrab, im oberen Teil zerstört) Q 575, Taf. 127

Dm. 0,7×0,7 m, T. 0,67 m. In einer Tiefe von 0,54 m entdeckte intensiv schwarze, an den Rändern hellere Grube. *I. Knochen eines Individuums: Alter und Geschlecht unbestimmt.*

Inventar (MAEL III-1970/97): 1) 3 Klumpen grünen Glases; 2) Fragm. eines ziegelfarbenen, glatten Gefäßes mit einem verdickten, facettierten Rand, H. 9 cm; 3) Fragm. eines bräunlichziegelfarbenen, glatten Gefäßes mit verdicktem, facettiertem Rand, H. 11 cm; 4) relativ große Menge durchgebrannter Knochen.

Datierung: A₂

Grab 414 (Brandgrubengrab) Q 575, Taf. 127

Dm. 0,65×1 m, T. 0,88 m. In einer Tiefe von 0,58 m entdeckte Grube, intensiv schwarz bis zum Boden, bei den Rändern grau. In einer Tiefe von 0,68 m fand man eine Eisenlanzenspitze (1).

Inventar (MAEL III-1970/98): 1) Spiralrolle einer drahtförmigen Eisenfibul, Var. A–B, L. 1,7 cm; 2) Fragm. eines Eisengegenstandes, L. 3 cm; 3) massive Eisenlanzenspitze mit gebrochener Spitze, Typ PK III, L. ca. 15 cm; 4) Klumpen

grünen Glases, L. 0,8 cm und 0,9 cm; 5) Fragm. eines ziegelfarbenen, glatten Gefäßes, H. 7,4 cm; 6) Fragm. eines grauen, durchgebrannten Gefäßes, H. 3,8 cm; 7) Fragm. einer glatten, bräunlichen Schüssel, beim Boden schwarz H. 9,5 cm; 8) Unterteil eines ziegelfarbenen, sehr glatten Gefäßes, H. 6 cm; 9) Fragm. eines glatten, ziegelfarbigbräunlichen Gefäßes, H. 4,8 cm; 10) Fragm. eines sehr glatten Gefäßes, bräunlich mit schwarzen Flecken, beim Rand ein verjüngter Henkel, H. 25,5 cm; 11) Oberteil eines durchgebrannten, grauen Gefäßes, H. 2 cm; 12) Fragm. eines glatten, bräunlichen Gefäßes, H. 7,4 cm (Gefäße 5–7, 9–12 haben verdickte, facettierte Ränder); 13) kleine, stark durchgebrannte Knochen.

Datierung: A₁

Grab 415 (Urnengrab) Q 575, Taf. 128

In einer Tiefe von 0,78 m stand die Urne im Sand und beinhaltete außer Knochen ein Messer (1) und große Glasstücke (2–7). *I Knochen eines Individuums: Adultus (ca. 25 Jahre alt), männlich(?)*.

Inventar (MAEŁ III-1970/99): 1) Eisenmesser mit abgebrochener Klinge, L. 7,2 cm; 2–7) große Stücke geschmolzenen, grünen Glases, L. 1,2–5,2 cm; 8) grau ziegelfarbige, glatte Urne, H. 19,5 cm; 9) große Menge durchgebrannter Knochen.

Datierung: C

Grab 416 (Urnengrab, im oberen teil beschädigt) Q 577, Taf. 128

In einer Tiefe von 0,5 m stand eine zerquetschte Urne (7) mit abgebrochenem Rand, dessen Fragm. daneben, von der O-Seite lagen. Neben der Urne, von der N-Seite, Eisengegenstände (1, 2) und Gefäßscherben. Zwischen den Knochen fand man in der Urne Fragm. zweier Gefäße (3, 6). *I Knochen von einem Erwachsenen: Alter unbestimmt, männlich(?). II. 4 unbestimmte Knochen, Knochen eines mittelgroßen Säugers.*

Inventar (MAEŁ III-1970/100): 1) Fragm. einer Eisenfibel, Typ AVI 158, L. 4,8 cm; 2) Fragm. eines Eisenblechs, L. 1,8 cm; 3) Fragm. eines ziegelfarbenen, glatten Gefäßes, verziert, mit einem Teil bandförmigen Henkels H. 3,5 cm; 4) Fragm. eines graubräunlichen, rauhen Gefäßes mit einer plastischen Leiste H. 3,8 cm; 5) Fragm. eines graubräunlichen, rauhen Gefäßes H. 7,3 cm; 6) Fragm. eines glatten, ziegelfarbenen Gefäßes mit zwei kleinen Henkeln H. 4 cm; 7) grau ziegelfarbige Urne mit gekerbtem Rand und einer Grübchenreihe an der Hals-Bauchverbindung H. 28 cm; 8) große Menge durchgebrannter Knochen.

Datierung: C

Grab 417 (Urnengrab, beschädigt und auseinandergezogen) Q 577, Taf. 128

Dm. 0,48 × 0,52 m. In einer Tiefe von 0,55 m entdeckte Gru-

be. In der grauen Erde stand neben einem großen Baumstamm ein Unterteil einer Urne (14) mit Keramikscherben, durchgebrannten Knochen und 2 Eisennieten (2, 4). In einer Entfernung von 0,12–0,2 m von dem Grab eine Anhäufung von Gegenständen (5–7) im Sand. Vereinzelt, neben dem Grab gefundene Gegenstände (3, 8–10) rechnete man der Grabesausstattung zu, weil es keine anderen Gräber näher als 2 m entfernt gab. *I Knochen eines Individuums: Alter und Geschlecht unbestimmt.*

Inventar (MAEŁ III-1970/102): 1) Eisenmesser, L. 10,2 cm; 2, 4) Eisenniete mit gewölbten Köpfen, L. 2,2 cm und 1,7 cm; 3) Eisenniet mit flachem Kopf, L. 2,2 cm; 5) Fragm. eines durchgebrannten Knochenkammes mit einem Eisenniet mit kugelförmigem Kopf, Typ Thomas I, L. 0,9 cm; 6, 7) Klumpen geschmolzenen, durchsichtigen Glases, L. 4,7 cm und 1,1 cm; 8) vielkantige Perle aus grauem Achat, Typ T-M 499b, L. 0,9 cm; 9) Fragm. eines Randes eines scheibengedrehten, ziegelfarbigbräunlichen Gefäßes, verziert mit einer wellenförmigen Linie, H. 2 cm; 10) Fragm. eines hellbräunlichen, scheibengedrehten Gefäßes, verziert mit einer wiederholten Zickzacklinie, H. 3 cm; 11) Unterteil eines bräunlichen Gefäßes mit unebener Oberfläche, H. 3,6 cm; 12) Unterteil eines hellbräunlichen, glatten Gefäßes, H. 4,5 cm; 13) Unterteil eines bräunlichen, rauhen Gefäßes, H. 6,8 cm; 14) Unterteil einer bräunlichziegelfarbenen, rauhen Urne, H. 8,7 cm; 15) kleine Menge durchgebrannter Knochen.

Datierung: C

Grab 418 (Brandgrubengrab) Q 575, Taf. 128

Dm. 0,44 × 0,68 m, T. 1 m. In einer Tiefe von 0,8 m entdeckte Grube, im zentralen Teil schwarz bis zum Boden, grau bei den Rändern. In der Mitte eine Tasse mit dem Boden nach oben, ausgefüllt mit schwarzer Erde. Knochen fehlten in der Grube.

Inventar (MAEŁ III-1970/104): 1) Tasse mit einem verjüngten Henkel, sehr glatt, bräunlichziegelfarbig H. 10 cm.

Datierung: A₂

Grab 419 (Brandgrubengrab(?), zerstört) Q 574, Taf. 128

Dm. 0,5 × 0,63 m, T. 0,58 m. In einer Tiefe von 0,4 m entdeckte ovale Grube, im zentralen Teil schwarz bis zum Boden, heller bei den Rändern. Vereinzelt Keramikscherben und Knochen.

Inventar (MAEŁ III-1970/105): 1) eingebogener Boden eines bräunlichgrauen, glatten Gefäßes, Dm. 12 cm; 2) Unterteil eines bräunlichen, glatten Gefäßes, H. 4 cm; 3) Fragm. eines durchgebrannten, grauen Gefäßes, verziert mit einem tief eingraviertem Karomuster, H. 4 cm; 4) vereinzelt durchgebrannte Knochen.

Datierung: spätrömische Kaiserzeit

Grab 420 (zerstört) Q 574

In einer Tiefe von 0,46–0,56 m entdeckte man 2 größere und 3 kleinere Steine und in einer Tiefe von 0,53–0,58 m fand man in grauer Erde mit gelbem Sand kleine Keramikscherben und einige durchgebrannte Knochen.

Inventar (MAEŁ III-1970/106): 1) kleine Bruchstücke von 2–3 Gefäßen mit glatter Oberfläche; 2) vereinzelte durchgebrannte Knochen.

Datierung: römische Kaiserzeit

Grab 421 (Brandschüttungsgrab) Q 576/577, Taf. 129

Dm. 0,88 × 1,4 m, T. 0,95 m. In einer Tiefe von 0,55–0,68 m entdeckte man einen großen Stein, der teilweise über der Urne lag. In einer Tiefe von 0,68 m entdeckte graue Grube. Rand der Urne (24) in einer Tiefe von 0,9 m, der Boden im klaren Sand, in einer Tiefe von 1,23 m. Neben der Urne lag von der W-Seite eine Schildbuckel (15) mit der Vertiefung nach oben. Drinnen war eine Fibel (2), ein Messer (10), eine Lanzenspitze (11), Schildfesselfragm. (12), Bronzebeschläge (13) und Schere (14). Zwischen der Schildbuckel und der Urne Perlen (3, 4) und 2 Kammfragm. (6). Die übrigen 2 Kammfragm., Knochenfassung (5), Bronzebeschlag mit einem Niet (8), Bronzeklumpen (9) und kleine Gefäßscherben lagen zwischen den Knochen in der Urne. Fragm. zweiter Fibel (1) neben der Schildbuckel. In der Grube zahlreiche Keramikscherben. *I. Knochen eines Individuums: Juvenis (16–20 Jahre alt), Geschlecht unbestimmt. II. 3 Schafknochen.*

Inventar (MAEŁ III-1970/107): 1) 2 Fragm. einer Eisenfibel, Typ AVI 158, L. ca. 5 cm; 2) Eisenfibel, leicht deformiert, mit profiliertem Fuß, Typ AVI 158, L. 7,4 cm; 3, 4) 2 vielkantige Perlen aus grauem Achat, Typ T-M 499b, L. 1,3 cm und 1,1 cm; 5) durchgebrannte Knochenfassung, L. 1,3 cm; 6) 4 Fragm. verzierten Knochenkammes, durchgebrannt, mit einem Eisenniet, Typ Thomas I, L. 1,2–1,5 cm; 7) Eisenblech mit einem Niet, L. 4,3 cm; 8) Bronzebeschlag mit einem Loch und einem Niet im zweiten Loch, L. 3,5 cm; 9) geschmolzener Bronzeklumpen, L. 1,7 cm; 10) Eisenmesser mit abgebrochener Klinge, L. 16 cm; 11) massive Eisenlanzenspitze mit einem Mittelrippe auf der Spitze, Typ PK XXIV, L. 10,8 cm; 12) 4 Fragm. einer Eisenschildfessel, Typ J 9, L. 1,9–4,5 cm; 13) 2 Teile eines Beschlags aus einem Bronzeblech, verbunden mit einem Eisendraht drinnen mit Hilfe von Nieten, L. 6,2 cm und 7 cm; 14) Eisenschere, L. 21,5 cm; 15) deformierte und beschädigte halbkugelige Eisenschildbuckel, mit nach innen eingezogenem Kragen, H. 6 cm; 16) Fragm. eines ziegelfarbiggrauen, durchgebrannten Gefäßes, H. 6,5 cm; 17) Unterteil eines graubräunlichen, glatten Gefäßes, H. 3,4 cm; 18) Fragm. eines bräunlichgrauen, glatten Gefäßes, H. 6 cm; 19) Unterteil eines hellbräunlichen, rauhen Gefäßes, H. 6,6 cm; 20) Unterteil eines grauen, rauhen Gefäßes, H. 2,6 cm; 21) Unterteil eines bräunlichen, glatten Gefäßes, H. 3,2 cm;

22) hellbräunliches, rauhes Gefäß, H. 17 cm; 23) Fragm. eines grauen, rauhen Gefäßes, H. 6 cm; 24) hellbräunliche, glatte Urne, H. 34 cm; 25) große Menge durchgebrannter Knochen.

Datierung: C₂

Grab 422 (Brandgrubengrab, zerstört durch die Baumwurzeln) Q 574

Dm. 0,58 × 0,69 m, T. 0,65 m. In einer Tiefe von 0,45 m entdeckte Grube. Im S-Teil schwarz mit einem verkohlten Baumstamm, N-Teil grau mit kleinen Keramikscherben und vereinzelten durchgebrannten Knochen.

Inventar (MAEŁ III-1970/108): 1) 3 kleine Fragm. scheibengedrehter Gefäße; 2) 12 kleine Fragm. handgeformter Gefäße; 3) vereinzelte durchgebrannte Knochen.

Datierung: spätrömische Kaiserzeit

Grab 423 (Brandgrubengrab) Q 577, Taf. 130

Dm. 0,98 × 1,32 m, T. 1,05 m. In einer Tiefe von 0,48–0,56 m entdeckte Grube. Auf der Oberfläche des Grabes 3 kleine durchgebrannte Steine. Obere Schicht des Grabes, bis zur Tiefe von 0,62–0,76 m grau, tiefer schwarz bis zum Boden. Im S-Teil, in einer Tiefe von 0,6 m Schildbuckelfragm. (1). Keramikscherben und durchgebrannte Knochen auf der Grubenoberfläche und im unteren Teil des Grabes.

Inventar (MAEŁ III-1970/109): 1) Fragm. einer Eisenschildbuckel, Typ B 2, H. ca. 3 cm; 2) ein Klumpen durchgebrannten Tons, L. 2,7 cm; 3) Fragm. eines hellbräunlichen, durchgebrannten Gefäßes, H. 6,6 cm; 4) Unterteil eines bräunlichen, rauhen Gefäßes, H. 2,8 cm; 5) Fragm. eines grauen, rauhen Etagengefäßes, H. 4 cm; 6) Fragm. eines glatten, hellbräunlichen Gefäßes, H. 2,5 cm; 7) Fragm. eines bräunlichen, glatten Gefäßes, manche durchgebrannt und deformiert, H. 7,7 cm (Gefäße 3, 6, 7 haben verdickte, facettierte Ränder); 8) vereinzelte durchgebrannte Knochen.

Datierung: A₂

Grab 424 (Brandgrubengrab, zerstört) Q 577

Dm. 0,72 × 0,94 m, T. 0,95 m. In einer Tiefe von 0,63 m entdeckte intensiv schwarze Grube mit Keramikscherben und vereinzelten durchgebrannten Knochen.

Inventar (MAEŁ III-1970/110): 1) kleine Keramikscherben, darunter Fragm. von 4 Böden und Oberteile der Gefäße, die meisten stark durchgebrannt; 2) vereinzelte durchgebrannte Knochen.

Datierung: jüngere vorrömische Eisenzeit

Grab 425 (Brandgrubengrab, zerstört) Q 577, Taf. 130

Dm. 0,47 × 0,56 m, T. 1,04 m. In einer Tiefe von 0,83 m entdeckte Grube, schwarz im zentralen Teil, bei den Rändern und beim Boden grau. In der Grube vereinzelte Keramikscherben und durchgebrannte Knochen.

Inventar (MAEŁ III-1970/111): 1) Fragm. eines grauen, rauhen Gefäßes, H. 4,5 cm; 2) Unterteil eines hellbräunlichen, glatten Gefäßes; 3) Fragm. glatter Gefäße, darunter 2 Randfragm.; 4) vereinzelte durchgebrannte Knochen.

Datierung: römische Kaiserzeit

Grab 426 (Brandgrabengrab) Q 579, Taf. 130

Dm. 0,63 × 0,78 m, T. 0,78 m. In einer Tiefe von 0,6 m entdeckte intensiv schwarze Grube, im W-Teil grau. In der Mitte des Grabes großes Gefäßfragm. (3), und darunter zerbrochene Tasse (2). Im O-Teil Spiralrolle einer Eisenfibel.

Inventar (MAEŁ III-1970/112): 1) Spiralrolle einer Eisenfibel L. 2,8 cm; 2) Tasse mit einem verdickten, facettierten Rand, glatt, bräunlichgrau, H. 10 cm; 3) Fragm. eines bräunlichen, rauhen Gefäßes, H. 7 cm.

Datierung: A₂

Grab 427 (Brandgrabengrab, zerstört) Q 579, Taf. 130

Dm. 0,55 × 0,57 m, T. 0,77 m. In einer Tiefe von 0,55 m entdeckte schwarze Grube mit kleiner Keramik- und Knochenmenge.

Inventar (MAEŁ III-1970/113): 1, 2) Fragm. von glatten, grauen Gefäßen, H. 3,5 cm, 4,5 cm; 3) Fragm. eines hellbräunlichen, rauhen Gefäßes, H. 4,2 cm; 4) ca. 20 Fragm. stark durchgebrannter Gefäße; 5) vereinzelte durchgebrannte Knochen.

Datierung: B₂

Grab 428 (Brandgrabengrab, mit Steinen über dem Grab) Q 578, Taf. 130

Dm. 0,47 × 0,55 m, T. 1,22 m. In einer Tiefe von 0,19 m, 0,11 m und 0,09 m 3 große Steine im Sand. Darunter, in einer Tiefe von 0,28–0,32 m – 4 Steine, unter denen sich in einer Tiefe von 0,98 m eine schwarze Grube befand. In der Mitte der Grube stand eine Tasse (2), innerhalb der Tasse Spiralrolle einer Eisenfibel (1) und 2 durchgebrannte Knochen. Neben der Tasse Fragm. eines großen Gefäßes (3).

Inventar (MAEŁ III-1970/114): 1) Spiralrolle einer Eisenfibel, L. 1,6 cm; 2) ziegelfarbige, glatte Tasse mit abgebrochenem Henkel, H. 8 cm; 3) bauchiges, rauhes Gefäß, ziegelfarbig mit absichtlich gebrochener Öffnung, H. 17,5 cm (beide Gefäße haben verdickte, facettierte Ränder); 4) 2 Fragm. durchgebrannter Knochen.

Datierung: A₃

Grab 429 (Urnengrab) Q 576, Taf. 131

In einer Tiefe von 0,55 m entdeckte Grube. Die Urne im klaren Sand. Zwischen durchgebrannten Knochen 4 Perlen (2–5), Bronzebeschlag (7) und Fragm. eines Eisendrahtes (6, 8). Neben der Urne lag im Sand ein Messer (1), Eisennagel (9) und kleine Keramikscherben. *I. Knochen eines Kindes: Infans I (ca. 3–4 Jahre alt), Geschlecht unbestimmt. II. 3*

Schaf/Ziegen/Rehknochen(?), 1 Vogelknochen.

Inventar (MAEŁ III-1970/115): 1) Eisenmesser, stark verrostet, L. 14 cm; 2–5) vielkantige Perlen aus grauem Achat, Typ T-M 499, L. 0,8–1,1 cm; 6, 8) Fragm. eines gebogenen Eisendrahtes, L. 1,5 cm, 2,5 cm, 6,5 cm; 7) kleiner Bronzebeschlag, L. 1,6 cm; 9) gebogener Eisennagel mit flachem Kopf, L. 4 cm; 10) hellbräunliche Urne, leicht geraut, beim Rand glatt, H. 26 cm; 11) große Menge durchgebrannter Knochen.

Datierung: C₂

Grab 430 (Brandgrabengrab) Q 576, Taf. 131

Dm. 0,7 × 1,12 m, T. 1,03 m. In einer Tiefe von 0,6 m entdeckte Grube, schwarz im O-Teil, grau im W-Teil. Im Grab zahlreiche Keramikscherben, die meisten in schwarzer Erde. Im NO-Teil großer morscher Baumstamm.

Inventar (MAEŁ III-1970/116): 1) Fragm. eines Bronzeblechs mit einem Niet, L. 1,4 cm; 2–4) Fragm. eines Eisenblechs, L. 2–3,2 cm; 5) unbestimmter Eisengegenstand, L. 3,6 cm; 6) Fragm. eines glatten, bräunlichen Gefäßes mit einem Henkelteil H. 2,4 cm; 7) Fragm. eines ziegelfarbigen Gefäßes mit rauhem Bauch und glattem Oberteil H. ca. 16 cm; 8, 14) Fragm. glatter, grauer Gefäße H. 4,2 cm und 1,4 cm; 9, 13) Fragm. graubräunlicher, glatter Gefäße, H. 3 cm, 1,8 cm; 10) Fragm. eines ziegelfarbigbräunlichen, rauhen Gefäßes H. 4,2 cm; 11) Unterteil eines graubräunlichen, glatten Gefäßes mit schwarzem Boden H. 5 cm; 12) Fragm. eines graubräunlichen, glatten Gefäßes H. 4 cm; 15) Fragm. eines graubräunlichen, glatten Gefäßes mit breitem, verziertem Rand, H. 3 cm; 16) Unterteil eines bräunlichen, glatten Gefäßes H. 3,3 cm; 17) Fragm. eines ziegelfarbiggrauen, glatten Gefäßes H. 7,5 cm (Gefäße 6–10, 12, 17 haben verdickte, facettierte Ränder); 18) vereinzelte stark durchgebrannte Knochen.

Datierung: A₃

Grab 431 (Urnengrab, im oberen Teil zerstört) Q 578/582, Taf. 132

Dm. 0,67 × 0,73 m. In einer Tiefe von 0,65 m entdeckte graubräunliche Grube mit vereinzelten Gefäßscherben und Fragm. durchgebrannter Knochen, unsichtbar im Querschnitt wegen der dünnen Grubenfüllungsschicht. Von der N-Seite, in einer Tiefe von 0,35–0,65 m – 4 Steine. Keramikscherben und durchgebrannte Knochen auch über der Grube.

Inventar (MAEŁ III-1970/117): 1) Bronzeklumpen, L. 1,8 cm; 2) Unterteil eines bräunlichen, rauhen Gefäßes mit einem Teil einer absichtlich gebrochenen Öffnung – einer Urne(?), H. 1,4 cm; 3, 4) Fragm. bräunlicher, glatter Gefäße, H. 3,8 cm und 5,5 cm; 5) Fragm. eines bräunlichen, glatten Gefäßes, verziert mit zwei horizontalen Rillen, H. 4 cm; 6) vereinzelte durchgebrannte Knochen.

Datierung: B₂

Grab 432 (Brandgrabengrab, zerstört) Q 578, Taf. 132

Dm. 0,4 × 0,57 m, T. 0,64 m. In einer Tiefe von 0,4 m entdeckte schwarze Grube mit vereinzelt Gefäßscherben und durchgebrannten Knochen.

Inventar (MAEŁ III-1970/118): 1) Unterteil eines durchgebrannten bräunlichen Gefäßes, H. 3 cm; 2) Fragm. eines ziegelfarbigen, rauhen Gefäßes mit einem verdickten, facettierten Rand, H. 1,6 cm; 3) Bauchfragm. von 2–3 glatten Gefäßen; 4) vereinzelt durchgebrannte Knochen.

Datierung: A₃/B₁

Grab 433 (Urnengrab) Q 576, Taf. 132

Die Urne stand im klaren Sand in einer Tiefe von 0,64 m und beinhaltete außer den Knochen die ganze Grabausstattung (1–5). *I. Knochen eines Individuums: Alter und Geschlecht unbestimmt.*

Inventar (MAEŁ III-1970/119): 1) Fragm. einer verzierten Knochenfassung und ein Teil eines Knochenkammes mit einem Eisenniet – beide Elemente durchgebrannt, Typ Thomas I, L. 2,3 cm und 0,7 cm; 2) Eisenmesser, gebrochen, L. ca. 10 cm; 3) 2 Fragm. eines Eisenbeschlags, in dem kleineren eine Öffnung, L. 3,8 cm und 5,8 cm; 4) Fragm. eines bräunlichen, glatten Gefäßes, H. 5 cm; 5) Unterteil eines bräunlichen, glatten Gefäßes, H. 2 cm; 6) ziegelfarbigbräunliche Urne, rauh, mit Streifen flacher Grübchen auf dem Bauch, H. 19,5 cm; 7) große Menge durchgebrannter Knochen.

Datierung: C₁

Grab 434 (Brandgrabengrab) Q 576, Taf. 133

Dm. 1,28 × 1,46 m, T. 0,91 m. In einer Tiefe von 0,57 m entdeckte schwarze Grube, im S-Teil bräunlich. Keramikscherben in schwarzer Erde, kleine Fragm. durchgebrannter Knochen in der ganzen Grube.

Inventar (MAEŁ III-1970/120): 1) gebrochenes Eisenmesser, L. 8,8 cm; 2) Gegenstand aus einem Eisenband, beendet mit einem Rädchen, gebrochen, L. 6,2 cm; 3) Tonwürfel, ziegelfarbig-schwärzlich, mit kreuzweise liegenden Kanälchen, L. 2,4 cm; 4) Fragm. eines grauen, glatten Gefäßes, teilweise durchgebrannt, verziert mit einem Mäandermuster, H. 5,2 cm; 5) Fragm. eines graubräunlichen, rauhen Gefäßes, verziert, H. 5,6 cm; 6) Fragm. eines ziegelfarbiggrauen, glatten Gefäßes, H. 4,7 cm; 7, 8, 16) Fragm. bräunlicher, glatter Gefäße, H. 4 cm, 3,5 cm, 5 cm; 9) Fragm. eines hellbräunlichen, glatten Gefäßes, H. 6,3 cm; 10, 12) Fragm. graubräunlicher, glatter Gefäße, H. 3,3 cm, 1,8 cm; 11) Fragm. eines rauhen, durchgebrannten Gefäßes, bräunlich, H. ca. 18 cm; 13) Fragm. eines ziegelfarbigbräunlichen, rauhen Gefäßes, H. 6,3 cm; 14, 17) Fragm. grauer, glatter Gefäße, H. 4 cm, 10,5 cm; 15) Fragm. eines rauhen, bräunlichziegelfarbigen Gefäßes, H. 6,4 cm (Gefäße 4–7, 9, 12, 14–16 haben verdickte, facettierte Ränder); 18) kleine vereinzelt durchgebrannte Knochen.

Datierung: A₂

Grab 435 (Brandgrabengrab, im oberen Teil zerstört) Q 576, Taf. 132

Dm. 0,88 × 1,47 m, T. 0,96 m. In einer Tiefe von 0,53 m entdeckte schwarze Grube, im S-Teil grau. Außer Keramikscherben 2 stark durchgebrannte Gefäße (4, 8). *I. Knochen eines Individuums: Alter und Geschlecht unbestimmt. II. 2 Schweineknöchel.*

Inventar (MAEŁ III-1970/121): 1) Eisenniet und Fragm. eines Eisendrahtes, L. 1 cm und 1,1 cm; 2) durchgebrannte Fragm. eines ziegelfarbiggrauen Gefäßes H. 5,3 cm; 3) Unterteil eines hellbräunlichen, glatten Gefäßes H. 4,5 cm; 4) stark durchgebranntes und deformiertes, graues Gefäß, verziert mit Grübchen H. 4,6 cm; 5) Fragm. eines hellbräunlichen, rauhen Gefäßes, verziert mit einer Grübchenreihe H. 6 cm; 6) Unterteil eines grauen, durchgebrannten Gefäßes H. 2 cm; 7) Fragm. einer durchgebrannten, graubräunlichen Tasse, der Ton mit dicker weißer Beimischung, H. ca. 6,5 cm; 8) Fragm. eines stark durchgebrannten und deformierten Gefäßes H. ca. 9 cm; 9) kleine Menge durchgebrannter Knochen.

Datierung: spätrömische Kaiserzeit

Grab 436 (Brandgrabengrab) Q 576, Taf. 133

Dm. 0,93 × 1,22 m, T. 0,98 m. In einer Tiefe von 0,58–0,7 m entdeckte intensiv schwarze Grube mit Gefäßscherben und kleinen Fragm. durchgebrannter Knochen.

Inventar (MAEŁ III-1970/122): 1) Eisenklumpen, festgeklebt an einen durchgebrannten Knochen, L. 3,2 cm; 2) 2 Fragm. einer Eisenmesserspitze, L. 3,7 cm und 2,6 cm; 3) Fragm. eines graubräunlichen, rauhen Gefäßes, H. 8,3 cm; 4) Fragm. eines grauen, rauhen Gefäßes mit breitem, verziertem Rand, H. 2,8 cm; 5) Fragm. eines schwarzen, glatten Gefäßes, H. 3,8 cm; 6) Fragm. eines bräunlichen, glatten Gefäßes, H. 4 cm; 7) ca. 40 Bauchfragm. von glatten und rauhen Gefäßen und ein Teil eines verjüngten Henkels (Gefäße 3–6 haben verdickte, facettierte Ränder); 8) kleine Menge durchgebrannter Knochen.

Datierung: A₂

Grab 437 (Brandgrabengrab, im N-Teil durch einen Baum und im oberen Teil zerstört) Q 580, Taf. 134

Dm. 1,05 × 1,16 m, T. 1,17 m. In einer Tiefe von 0,67–0,83 m entdeckte graue Grube.

Inventar (MAEŁ III-1970/123): 1) Fragm. einer deformierten Eisentülle, L. 2,6 cm; 2) Fragm. eines profilierten Randes eines scheibengedrehten, hellbräunlichen Gefäßes, H. 1,7 cm; 3) profilierter Boden eines scheibengedrehten Gefäßes, Dm. 6 cm; 4) Fragm. eines profilierten Randes eines scheibengedrehten, hellgrauen Gefäßes, H. 2,6 cm; 5) eingedrückter, durchgebrannter Boden eines handgeformten Gefäßes, Farbe grau, H. 2,8 cm; 6) Fragm. eines

bräunlichgrauen, glatten, handgeformten Gefäßes, H. 6 cm; 7) ca. 30 Bauch- und Bödenfragm. von handgeformten Gefäßes; 8) vereinzelte durchgebrannte Knochen.

Datierung: C₁

Grab 438 (Brandschüttungsgrab, im oberen Teil zerstört) Q 580, Taf. 134

In einer Tiefe von 0,43 m entdeckte man im S-Teil der Grube eine beschädigte Urne ohne Oberteil. Die Form der Grube unsichtbar – sie war mit dem Grab 440 verbunden. Im Profil begegneten sich beide Gräber direkt hinter der Urne aus dem Grab 438. Um die Urne herum lagen Fragm. eines relativ großen Gefäßes (10), die sie zudecken konnten. Die übrigen Gegenstände (1–18, 20) waren in der Urne. Der Grubenboden in einer Tiefe von 0,77 m und der Urnenboden – 0,74 m. *I. Knochen eines Individuums: Maturus (ca. 40 Jahre alt, weiblich(?)).*

Inventar (MAEŁ III-1970/124): 1) Fragm. eines Eisenmessers, L. 3 cm und 2,7 cm; 2) Eisenklumpen, Dm. 2,5 cm; 3–5) 3 Fragm. eines Eisenblechs, L. 4,5 cm, 1,7 cm und 1,8 cm; 6) Fragm. eines durchgebrannten Knochenkammes, Typ Thomas I, L. 1,1 cm; 7) 3 Klumpen geschmolzenen grünen Glases, L. 1,1 cm, 1,5 cm, 2 cm; 8) Randfragm. eines bräunlichen, scheibengedrehten Gefäßes, H. 2,2 cm; 9) Randfragm. eines ziegelfarbenen, scheibengedrehten Gefäßes, H. 1,6 cm; 10) Randfragm. eines graubräunlichen, durchgebrannten, Gefäßes H. 4,3 cm; 11) Fragm. eines graubräunlichen Gefäßes aus fettem Ton, stark durchgebrannt und zerbrochen, H. 6,3 cm; 12) Randfragm. eines glatten, bräunlichen Gefäßes, H. 3,4 cm; 13, 18, 19) Fragm. hellbräunlicher, glatter Gefäße, H. 6,5 cm, 2 cm und 4 cm; 14) Bodenfragm. eines scheibengedrehten, hellbräunlichen Gefäßes, H. 1,7 cm; 15) Randfragm. eines glatten, bräunlichgrauen Gefäßes, H. 1,8 cm; 16) Randfragm. eines graubräunlichen, rauhen Gefäßes, H. 3 cm; 17) Fragm. eines grauen Gefäßes mit flachem Boden, teilweise durchgebrannt, H. 1,5 cm; 20) Unterteil eines graubräunlichen, glatten Gefäßes, H. 2,4 cm; 21) Unterteil einer hellbräunlichen, geglätteten Urne, Loch im Boden wurde mit einem Tonstück von drinnen verklebt, bevon man die Knochen reingeschüttet hat; 22) große Menge durchgebrannter Knochen.

Datierung: C₂

Grab 439 (zerstört) Q 581, Taf. 135

Es war eine Keramikanhäufung in grauer Erde mit Sand auf der Fläche von 0,6 × 1,6 m in einer Tiefe von 0,55 m.

Inventar (MAEŁ III-1970/125): 1) Fragm. einer ovalen Eisenschnalle, L. 4 cm; 2) Eisenniet, L. 1,2 cm; 3) Fragm. eines Eisenpfriemes, L. 3,4 cm; 4) Fragm. eines bräunlichen, glatten Gefäßes, H. 4,5 cm; 5, 6) Fragm. hellbräunlicher, glatter Gefäße, H. 7,2 cm, 1,8 cm; 7) Fragm. eines ziegelfarbenen, glatten Gefäßes, H. 3,5 cm; 8) Fragm. einer bräunlichzie-

gelfarbenen, glatten Schüssel, H. 4,5 cm; 9) Fragm. einer bräunlichen, glatten Schüssel, H. 8,6 cm; 10) Fragm. eines ziegelfarbenen, glatten Gefäßes mit zwei Henkeln unter dem Rand, H. 7,8 cm (alle Gefäße haben verdickte, facettierte Ränder); 11) kleine Menge durchgebrannter Knochen.

Datierung: A₂

Grab 440 (Brandgrubengrab, leicht beschädigt durch den Grab 438) Q 580, Taf. 134, 135

Dm. 0,32 × 0,73 m, T. 0,78 m. In einer Tiefe von 0,5 m entdeckte Grube. Obere Schicht grau, im zentralen Teil von der Tiefe 0,52 m bis zum Boden intensiv schwarz.

Inventar (MAEŁ III-1970/126): 1) Eisenmesser, gebrochen, L. ca. 14,5 cm; 2) Eisenpfriem, stark verrostet, gebrochen, L. ca. 15 cm; 3) Fragm. eines dicken Eisendrahtes, L. ca. 4 cm; 4) 2 Fragm. eines sichelförmigen Eisenmessers, L. ca. 8 cm; 5) Fragm. eines glatten, ziegelfarbigbräunlichen Gefäßes mit verziertem Henkel, H. 4 cm; 6) Fragm. eines graubräunlichen, glatten Gefäßes, H. 5 cm; 7) Fragm. eines ziegelfarbigbräunlichen, glatten Gefäßes, H. 7,2 cm; 8) Fragm. eines hellbräunlichen, glatten Gefäßes, H. 7 cm; 9, 11, 12) Fragm. bräunlicher, glatter Gefäße, H. 12 cm, 16,8 cm; 10) Fragm. eines bräunlichgrauen, glatten Gefäßes H. 5,5 cm (Gefäße 5–10 haben verdickte, facettierte Ränder); 13) kleine Menge durchgebrannter Knochen.

Datierung: A₂

Grab 441 (zerstört) Q 592

In einer Tiefe von 0,05–0,23 m graue Erde 0,5 × 0,65 m. Im W-Teil einige Keramikscherben und Anhäufung durchgebrannter Knochen. Der Boden des Grabes (erhaltengeblieben ist die Schicht von 18 cm) ohne Steine. *I. Knochen eines Individuums: Adultus (25–35 Jahre alt), Geschlecht unbestimmt.*

Inventar (MAEŁ II-H-1971/6): 1) kleine Bruchstücke von 1–2 glatten, bräunlichen Gefäßes; 2) kleine Menge durchgebrannter Knochen.

Datierung: frühe vorrömische Eisenzeit, Pommersche Kultur

Grab 442 (Steinkistengrab, doppelt, im O-Teil und im oberen Teil zerstört) Q 592, Taf. 135

In einer Tiefe von 0,05–0,18 m Steinenanhäufung 0,7 × 1 m in bräunlicher Erde. Im O-Teil zahlreiche durchgebrannte Knochen und Fragm. einer dickwandigen Urne (3). Zweite Urne (2) stand in einer Tiefe von 0,24 m, auf einem flachen Stein, der am Boden des Grabes lag. Neben der Urne (2) Schüsselfragm. (1). Durchgebrannte Knochen in der ganzen Grube. *I. Knochen eines Individuums: Adultus (ca. 30 Jahre alt), Geschlecht unbestimmt.*

Inventar (MAEŁ II-H-1971/7): 1) Fragm. einer glatten, bräunlichen Schüssel H. 7 cm; 2) Unterteil einer glatten, bräunlichen Urne H. 8 cm; 3) Fragm. einer dickwandigen,

bräunlichen Urne, leich gerauht, drinnen grau, erhaltene H. 14,5 cm; 4) durchgebrannte Knochen aus beiden Urnen.

Datierung: frühe vorrömische Eisenzeit, Pommersche Kultur

Grab 443 (Steinkistengrab, zerstört) Q 591, Taf. 135

In einer Tiefe von 0,15–0,3 m Steinenanhäufung 0,55 × 0,55 m. Zwischen den Steinen fand man im Sand 1 Gefäßfragm. und einige durchgebrannte Knochen.

Inventar (MAEŁ II-H-1971/19): 1) Fragm. eines glatten, bräunlichen Gefäßes; 2) vereinzelte durchgebrannte Knochen.

Datierung: frühe vorrömische Eisenzeit, Pommersche Kultur

Grab 444 (Steinkistengrab, im oberen Teil zerstört) Q 600, Taf. 136

In einer Tiefe von 0,03–0,3 m Steinenanhäufung 0,42 × 0,45 m um die gebrochene Urne (1) herum, die mit dem Boden nach oben lag. Unter der Urne eine Schüssel (3). Auf der Urne Fragm. einer kleineren Schüssel (2). Diese Gefäße lagen auf der zweiten Steinenschicht, die den Boden des Grabes in einer Tiefe von 0,4 m bildete. *I. Knochen eines Individuums: Juvenis (ca. 18 Jahre alt), weiblich(?). II.3 Knochen eines großen Säugers.*

Inventar (MAEŁ II-H-1971/8): 1) Fragm. einer beiderseitig geschwärtzten und geglätteten Urne, verziert mit einer Grübchenreihe auf dem Oberteil des Bauches H. ca. 17 cm; 2) beiderseitig geschwärtztes und geglättetes Schüsselchen mit einem kleinen Henkel beim Rand H. 6 cm; 3) beiderseitig geschwärtzte und geglättete Schüssel mit einem verzierten Henkel ohne Loch H. 5,5 cm; 4) vereinzelte durchgebrannte Knochen.

Datierung: frühe vorrömische Eisenzeit, Pommersche Kultur

Grab 445, (zerstört) Q 601

In einer Tiefe von 0,05–0,28 m entdeckte Grube. In grauer Erde, auf der Fläche von 0,32 × 0,34 m, 2 Steine, Urnenfragm. und eine Anhäufung durchgebrannter Knochen.

Inventar (MAEŁ II-H-1971/9): 1) kleine Fragm. einer Urne aus brüchigem Ton; 2) kleine Menge durchgebrannter Knochen.

Datierung: frühe vorrömische Eisenzeit(?), Pommersche Kultur

Grab 446 (Steinkistengrab, zerstört durch den Baum im oberen Teil) Q 601

In einer Tiefe von 0,02–0,08 m entdeckte man erste Steinenschicht in grauer Erde auf einer Fläche von 0,7 × 0,86 m. Zwischen den Steinen fand man 4 Gefäßfragm. und 2 durchgebrannte Knochen. Zweite Steinenschicht in einer Tiefe von 0,17–0,3 m auf einer Fläche von 0,62 × 0,81 m. Im N-Teil des Grabes 4 Gefäßscherben und durchgebrannter Knochen. Der Boden des Grabes in einer Tiefe von 0,4–0,54 m ausgelegt mit 7 großen, flachen Steinen auf einer

Fläche von 0,48 × 0,75 m. Darunter hellgraue Erde bis zur Tiefe von 0,6 m, tiefer gelber Sand. *II.1 Knochen eines kleinen Säugers.*

Inventar (MAEŁ II-H-1971/10): 1) 8 kleine Bruchstücke glatter Gefäße; 2) 3 Fragm. durchgebrannter Knochen.

Datierung: frühe vorrömische Eisenzeit, Pommersche Kultur

Grab 447 (Steinkistengrab, doppelt mit zerstörter Steinpackung) Q 602, Taf. 136

In einer Tiefe von 0,1–0,12 m entdeckte man 2 Gefäße, die teilweise auf einem großen, flachen Stein, in einer Tiefe von 0,31 und 0,33 m standen. Ein der Gefäße (2) zugedeckt mit einem Schüsselfragm.(3). *I. Knochen eines Individuums: Adultus (25–30 Jahre alt), männlich(?), mittlere Größe.*

Inventar (MAEŁ II-H-1971/11): 1) beiderseitig geschwärtzte und geglättete Urne mit einem bandförmigen Henkel H. 16,5 cm; 2) beiderseitig geschwärtzte und geglättete Urne mit einem bandförmigen Henkel H. 16 cm; 3) Fragm. einer glatten, bräunlichen Schüssel; 4) große Menge durchgebrannter Knochen aus beiden Urnen.

Datierung: frühe vorrömische Eisenzeit, Pommersche Kultur

Grab 448 (Urnengrab, im oberen Teil zerstört) Q 622, Taf. 136

In einer Tiefe von 0,1 m entdeckte Unterteil der Urne (3) und Gefäßfragm. im klaren Sand. Gefäßboden in einer Tiefe von 0,24 m. *I. Knochen von zwei Individuen: Infans II/Juvenis, Geschlecht unbestimmt und neugeborenes Kind, Infans I(?), Geschlecht unbestimmt.*

Inventar (MAEŁ II-H-1971/12): 1) Unterteil eines graubräunlichen, rauhen Gefäßes, drinnen schwarz H. 6 cm; 2) Unterteil eines bräunlichen, rauhen Gefäßes, drinnen schwarz H. 11,5 cm; 3) Fragm. einer glatten, bräunlichen Urne, drinnen schwarz, H. 19,5 cm; 4) kleine Menge durchgebrannter Knochen.

Datierung: frühe vorrömische Eisenzeit, Pommersche Kultur

Grab 449 (Steinkistengrab, im oberen Teil und von der W-Seite zerstört) Q 626, Taf. 136

In einer Tiefe von 0,08–0,24 m Pflaster aus großen Steinen auf einer Fläche von 0,66 × 0,72 m, offen von der W-Seite. Steine lagen in grauer Erde. Im Zentrum des Grabes stand auf einem großen, flachen Stein, in einer Tiefe von 0,32 m ein Unterteil der Urne (2) und daneben Schüsselscherben (3). Die Knochen in der Urne in einer anatomischen Ordnung, Schädelknochen oben. Zwischen den Knochen ein Nadelfragm. (1). *I. Knochen eines Individuums: Adultus (ca. 25–30 Jahre alt), Geschlecht unbestimmt.*

Inventar (MAEŁ II-H-1971/13): 1) Fragm. einer Bronzenadel, gebogen, L. ca 2 cm; 2) Unterteil einer bräunlichen, leicht gerauhten Urne, drinnen schwarz, H. 15 cm; 3) kleine Fragm. einer glatten, bräunlichen Schüssel; 4) große Menge durchgebrannter Knochen.

Datierung: frühe vorrömische Eisenzeit, Pommersche Kultur

Grab 450 (zerstört) Q 13

In einer Tiefe von 0,23–0,26 m lagen im klaren Sand 2 Steine, um die Steine herum Fragm. durchgebrannter Knochen und Gefäßscherben.

Inventar (MAEŁ III-1971/131): 1) kleine Fragm. von 2–3 glatten Gefäßen; 2) vereinzelte durchgebrannte Knochen.

Datierung: römische Kaiserzeit

Grab 451 (Urnengrab(?), zerstört und auseinandergezogen im Sand auf einer Fläche von 0,6 × 0,7 m) Q 11, Taf. 136

Außer Metallgegenständen, Keramik und durchgebrannten Knochen einige Holzkohlenstücke.

Inventar (MAEŁ III-1971/132): 1) Eisenschildbuckel mit eingezogenem Kragen, Dobrodzieńsk Typ, H. 5,3 cm; 2) massive Eisenlanzenspitze mit kurzer Tülle, Typ PK XX, L. 19,5 cm; 3) Fragm. eines bräunlichen, glatten Gefäßes, H. 3 cm; 4, 5) Fragm. ziegelfarbigbräunlicher, glatter Gefäße, H. 5,3 cm, 3 cm; 6) Fragm. eines hellbräunlichen, rauhen Gefäßes – einer Urne(?), H. 9,5 cm; 7) vereinzelte durchgebrannte Knochen.

Datierung: C₂

Grab 452 (Urnengrab) Q 12, Taf. 137

In einer Tiefe von 0,25 cm entdeckte Urne im gelben Sand, ihr Boden in einer Tiefe von 0,4 m. *I Knochen eines Kindes, Infans I (ca. 3–4 Jahre alt), Geschlecht unbestimmt.*

Inventar (MAEŁ III-1971/133): 1) bräunlichziegelfarbige, glatte Urne H. 14 cm; 2) relativ große Menge durchgebrannter Knochen.

Datierung: B₂

Grab 453 (Urnengrab) Q 13, Taf. 137

In einer Tiefe von 0,32 m entdeckte Urne im klaren Sand, ihr Boden in einer Tiefe von 0,63 m von der W-Seite zugeeckt mit einem Stein, von der O-Seite eine Schere (1) und in der Urne deformierter Bronzeschildbuckel (2) und Lanzenspitze (3). *I. Knochen eines Individuums: Adultus (ca. 25–30 Jahre alt), männlich, mittlere Größe.*

Inventar (MAEŁ III-1971/134): 1) Eisenschere, L. 21,5 cm; 2) stark deformierter Bronzeschildbuckel, gebrochen, H. 9 cm; 3) gebrochene Eisenlanzenspitze mit scharfer Rippe auf der Spitze und langer Tülle, Typ PK XXIII.2, L. 12,7 cm; 4) schwärzlichbräunliche, rauhe Urne, H. 28,5 cm; 5) große Menge durchgebrannter Knochen.

Datierung: C₂

Grab 454 (Urnengrab, im oberen Teil beschädigt) Q 14, Taf. 137

Dm. 0,35 × 0,85 m, T. 0,33 m. In einer Tiefe von 0,12–0,16 m 4 Steine in einer graubräunlichen Grube. In der Mitte der Grube stand in einer Tiefe von 0,12–0,22 m schräg eine Urne (9) mit grauer Erde im oberen Teil und durchgebrannten Knochen von einer Tiefe von 10–12 cm unter

dem Rand. Alle Gegenstände (1–8) lagen zwischen den Knochen in der Urne. Unter der Urne 3 kleine Fragm. durchgebrannter Knochen. *I. Knochen eines Individuums: Adultus (ca. 25–30 Jahre alt), männlich(?), groß II. 1 Knochen eines mittelgroßen Säugers.*

Inventar (MAEŁ III-1971/135): 1) geschmolzener Bronzedraht, L. 1,3 cm; 2) Eisenkäppchen einer Fibel mit einem Nadelfragm., Typ AII, L. 3,5 cm; 3) Eisenkäppchen einer Fibel, Typ AII, L. 3,3 cm; 4) 2 Klumpen grünen Glases, L. 1,5 cm und 1,2 cm; 5) gebrochene Knochennadel, L. ca. 17 cm; 6) hellbräunliches, glattes Gefäß mit zerstörtem Rand, H. 2,8 cm; 7) hellbräunliches, glattes Gefäß, H. 4,6 cm; 8) Fragm. eines glatten, bräunlichen Gefäßes, H. 4,3 cm; 9) hellbräunliche Urne, glatt im oberen Teil und beim Boden, Bauch rau, H. 31,5–33 cm; 10) große Menge durchgebrannter Knochen.

Datierung: B₂/C₁

Grab 455 (Urnengrab) Q 13/630, Taf. 138

In einer Tiefe von 0,4 m entdeckte Urne im grauen Sand, daneben eine Schere (1) und ein Messer (2), unter der Urne eine Lanzenspitze (3). Der Gefäßboden in einer Tiefe von 0,62 m. *I. Knochen eines Individuums: Alter und Geschlecht unbestimmt.*

Inventar (MAEŁ III-1971/136): 1) Schere mit durchbrochenen Ausschnitten in Schneiden, L. 23,5 cm; 2) gebrochenes Eisenmesser L. 10,7 cm; 3) Eisenlanzenspitze mit zerquetschter Tülle, Typ PK XX, L. 23 cm; 4) Fragm. eines hellbräunlichen, rauhen Gefäßes H. 3,8 cm; 5) bräunliche Urne mit unebener, geglätteter Oberfläche H. 18,5 cm; 6) kleine Menge durchgebrannter Knochen.

Datierung: C₁

Grab 456 (Brandgrubengrab, zerstört) Q 13/630, Taf. 137

Dm. 0,55 × 0,58 m, T. 0,72 m. In einer Tiefe von 0,48 m entdeckte graue Grube.

Inventar (MAEŁ III-1971/137): 1) Eisenniet, L. 1,4 cm; 2) Fragm. eines glatten, bräunlichen, verzierten Gefäßes, H. 3 cm; 3) Fragm. eines durchgebrannten, grauen Gefäßes, H. 5,3 cm; 4) vereinzelte durchgebrannte Knochen.

Datierung: B₂

Grab 457 (Urnengrab, im oberen Teil zerstört) Q 11, Taf. 138

In einer Tiefe von 0,47 m entdeckte Grube. Im grauen Sand Unterteil einer Urne (3) mit stark durchgebrannten Knochen. Daneben ein Spinnwirtel (1) und Messer (2). Urnenboden in einer Tiefe von 0,58 m, im gelben Sand. *I. Knochen eines Individuums: Alter und Geschlecht unbestimmt.*

Inventar (MAEŁ III-1971/138): 1) graubräunlicher Tonspinnwirtel, Dm. 3 cm; 2) Eisenmesser, L. 14 cm; 3) Unterteil einer glatten, bräunlichen Urne mit einer absichtlich Öffnung, H. 20 cm; 4) kleine Fragm. stark durchgebrannter Knochen.

Datierung: römische Kaiserzeit

Grab 458 (Steinkistengrab, beschädigt) Q 12, Taf. 138

In einer Tiefe von 0,2–0,46 m Steinanhäufung mit grauer Erde auf einer Fläche von 0,56 × 0,92 m. Im W-Teil Keramikscherben und durchgebrannte Knochen. Zweite Steinschicht in einer Tiefe von 0,46–0,58 m auf einer Fläche von 0,65 × 0,86 m. Zwischen den Steinen lag in einer Tiefe von 0,65 m ein Messer (1). Der Boden des Grabes mit einem großen, flachen Stein in der Mitte in einer Tiefe von 0,6–0,67 m. Graue Erde nur im Zentrum des Grabes bis zur Tiefe von 0,67 m.

Inventar (MAEŁ II-H-1971/14): 1) Eisenmesser, gebrochen, L. 14,5 cm; 2) Bauchfragm. eines glatten Gefäßes mit plastischer Leiste; 3) Fragm. eines beiderseitig geschwärzten und geglätteten Gefäßes; 4) vereinzelte durchgebrannte Knochen.

Datierung: frühe vorrömische Eisenzeit, Pommersche Kultur

Grab 459 (Steinkistengrab, beschädigt) Q 14, Taf. 138

In einer Tiefe von 0,21–0,45 m in eine ovale Form gelegte Steine auf einer Fläche von 0,95 × 1 m. Zwischen den Steinen graue Erde mit Keramikscherben und durchgebrannten Knochen. In einer Tiefe von 0,4–0,65 m dichtes Pflaster im Sand auf derselben Fläche mit großen, flachen Steinen in der Mitte. *I. Knochen eines Individuums: Alter und Geschlecht unbestimmt. II. unbestimmte Tierknochen.*

Inventar (MAEŁ II-H-1971/20): 1) Fragm. einer glatten, bauchigen Urne, geschwärzt, mit einem buckelförmigen Henkel und eingedrücktem Boden, H. 10 cm; 2) 4 Bauchfragm. glatter Gefäße; 3) vereinzelte durchgebrannte Knochen.

Datierung: frühe vorrömische Eisenzeit, Pommersche Kultur

Grab 460 (Brandgrubengrab, im oberen Teil zerstört) Q 15, Taf. 139

Dm. 0,42 × 0,48 m. In einer Tiefe von 0,39 m entdeckte graubräunliche Grube mit Keramikscherben, Holzkohlenstücken und durchgebrannten Knochen. Über der Grube eine Schicht von 20 cm Sand mit großer Holzkohlemenge aus oxydierten Baumwurzeln.

Inventar (MAEŁ III-1971/139): 1) Klumpen grünen Glases L. 3 cm; 2) Fragm. eines Bronzeblechs L. 1 cm; 3) Fragm. eines graubräunlichen, glatten, verzierten Gefäßes H. 4,8 cm; 4) Unterteil eines grau- bis gelblich-weißen, rauhen Gefäßes H. 3,4 cm; 5) Fragm. eines glatten, graubräunlichen Gefäßes H. 4,8 cm; 6) Fragm. eines grauen, scheidengedrehten, geglätteten Gefäßes; 7) vereinzelte durchgebrannte Knochen.

Datierung: C₁

Grab 461 (zerstört) Q 11

In einer Tiefe von 0,4–0,48 m 2 kleine Steine in grauer Erde auf einer Fläche von 0,28 × 0,3 m. Es war der Boden des Grabes mit Fragm. durchgebrannter Knochen und einigen Gefäßscherben.

Inventar (MAEŁ III-1971/140): 1) 8 Bauchfragm. glatter und rauher Gefäße; 2) vereinzelte durchgebrannte Knochen.

Datierung: römische Kaiserzeit

Grab 462 (Urnengrab, im oberen Teil zerstört und auf einer Fläche von 0,65 × 0,95 m auseinandergezogen) Q 12/629, Taf. 139

Unterteil der Urne (9) in einer Tiefe von 0,52 m, drinnen Gefäßfragm. (13) und durchgebrannte Knochen. Neben der Urne Kammfragm. (3, 4), Beschlag (2), Glasklumpen (8), Eisenband (7) und ein Fragm. einer Schnalle (5). Die Fibel (1) lag 48 cm in N-Richtung von der Urne entfernt. Zwischen Keramikscherben und durchgebrannten Knochen lagen 7 kleine Steine. *I. Knochen von einem Erwachsenen, Alter unbestimmt, männlich(?). II. unbestimmte Tierknochen.*

Inventar (MAEŁ III-1971/141): 1) Eisenfibel, Typ AVI 158, L. 6,3 cm; 2) Fragm. eines Eisenbeschlags, L. 4,3 cm; 3, 4) Fragm. eines durchgebrannten Knochenkammes mit einem Niet und ein Eisenniet, Typ Thomas I, L. 0,9 cm und 1,3 cm; 5) Fragm. einer rechteckigen Eisenschnalle, L. 3,3 cm; 6) Fragm. eines Eisenblechs, L. 1,9 cm; 7) 3 Fragm. eines gebogenen Eisenbandes, L. 2,3 cm, 1,4 cm und 2,4 cm; 8) Klumpen grünen Glases, L. 2,7 cm; 9) Unterteil einer bräunlichen Urne, leicht geraut, im Bauch ein absichtlich Öffnung, H. ca. 20 cm; 10) Fragm. eines graubräunlichen, glatten Gefäßes H. 2,5 cm; 11) Fragm. eines grauen, durchgebrannten Gefäßes H. 4,5 cm; 12) Unterteil eines bräunlichen, glatten Gefäßes H. 2,8 cm; 13) Fragm. eines hellbräunlichen, glatten Gefäßes, verziert mit einem eigravierten Karomuster H. 5,6 cm; 14) Fragm. eines bräunlichen Gefäßes, verziert mit schrägen Rillen H. 4,8 cm; 15) hellbräunliches, glattes Gefäß H. 10,2 cm; 16) Unterteil eines bräunlichen, rauhen Gefäßes H. 6 cm; 17) durchgebrannte Knochen aus der Urne und Grube.

Datierung: C₁

Grab 463 (Brandgrubengrab, zerstört) Q 15, Taf. 139

Dm. 0,45 × 0,56 m, T. 0,52 m. In einer Tiefe von 0,38 m entdeckte graue Grube mit Keramikscherben und durchgebrannten Knochen. *I. Knochen von einem Erwachsenen, Alter und Geschlecht unbestimmt.*

Inventar (MAEŁ III-1971/142): 1) Fragm. eines leicht durchgebrannten, bräunlichen, glatten Gefäßes H. 1,8 cm; 2, 3) Fragm. durchgebrannter, grauer Gefäße H. 3,2 cm und 4,8 cm; 4) durchgebrannte, graue Schale mit eingedrücktem Boden H. 4,6 cm; 5) Bauchfragm. eines hellbräunlichen, scheidengedrehten Gefäßes; 6) kleine Menge durchgebrannter Knochen.

Datierung: B₂/C₁

Grab 464 (zerstört) Q 16

Dm. 0,38 × 0,4 m, T. 0,52 m. In einer Tiefe von 0,38 m ent-

deckte graue Grube mit Keramikscherben, durchgebrannten Knochen und einem Glasklumpen.

Inventar (MAEŁ III-1971/143): 1) ein Klumpen durchsichtigen Glases; 2) ca. 20 Fragm. glatter und rauher Gefäße; 3) 2 Scherben scheibengedrehter Gefäße; 4) vereinzelte durchgebrannte Knochen.

Datierung: spätrömische Kaiserzeit

Grab 465 (Brandgrabengrab, im oberen Teil zerstört) Q 16, Taf. 140

Dm. 0,6×0,72 m, T. 0,7 m. In einer Tiefe von 0,43 m entdeckte bräunliche Grube mit kleiner Keramikmenge und zahlreichen durchgebrannten Knochen. *I. Knochen von einem Erwachsenen(?), Alter und Geschlecht unbestimmt.*

Inventar (MAEŁ III-1971/144): 1) Fragm. eines ziegelfarbigen, glatten Gefäßes H. 3 cm; 2) Fragm. eines durchgebrannten, grauen Gefäßes H. 6,4 cm; 3) 8 glatte und rauhe Bauchfragm.; 4) große Menge durchgebrannter Knochen.

Datierung: römische Kaiserzeit

Grab 466 (Brandgrabengrab, im oberen Teil zerstört) Q 17, Taf. 140

Dm. 0,48 m, T. 0,78 m. In einer Tiefe von 0,46 m entdeckte bräunliche Grube mit Keramikscherben und durchgebrannten Knochen. Im Zentrum der Grube, in einer Tiefe von 0,49 m ein Aufhängerbeschlag mit Nieten (1). *I. Knochen von einem Erwachsenen, Alter und Geschlecht unbestimmt. II. unbestimmte Tierknochen.*

Inventar (MAEŁ III-1971/145): 1) eiserner Aufhängerbeschlag mit Nieten an den Enden, die Entfernung zwischen den Nieten 3,8 cm; 2) Fragm. eines ziegelfarbiggrauen, rauhen Gefäßes H. 5 cm; 3) kleine Fragm. von 2–3 glatten Gefäßen; 4) relativ große Menge durchgebrannter Knochen.

Datierung: B₂

Grab 467 (Brandgrabengrab, im oberen Teil zerstört) Q 17, Taf. 140

Dm. 0,34×0,36 m, T. 0,53 m. In einer Tiefe von 0,25 m entdeckte hellgraue Grube. Im N-Teil durchgebranntes Gefäß (4), im S-Teil Glasklumpen (2). *I. Knochen von einem Erwachsenen, Alter unbestimmt, männlich(?). II. 3 Knochen eines kleinen Säugers, 5 Viehknochen(?).*

Inventar (MAEŁ III-1971/146): 1) Randfragm. einer *Terra sigillata*, ziegelfarbig, H. 2,3 cm; 2) 3 Klumpen grünen Glases, L. 0,7 cm, 0,9 cm und 1,3 cm; 3) Fragm. eines hellgrauen, glatten Gefäßes aus feinem Ton, H. 3,2 cm; 4) durchgebranntes und deformiertes, graues Gefäß, H. 4 cm; 5) 16 glatte und rauhe Bauchfragm.; 6) relativ große Menge durchgebrannter Knochen.

Datierung: B₂/C₁

Grab 468 (Urnengrab, zerstört) Q 650, Taf. 140

Dm. 0,28 m. In einer Tiefe von 0,05 m entdeckte Grube. Un-

terteil der Urne (1) mit einigen Stücken durchgebrannter Knochen stand in grauer Erde. Der Urnenboden in einer Tiefe von 0,1 m, der Boden der Grube – 0,17 m. *I. Knochen von einem Erwachsenen, Alter und Geschlecht unbestimmt.*

Inventar (MAEŁ III-1972/159): 1) Unterteil einer bräunlichen Urne, verziert mit Grübchen, H. 10 cm; 2) vereinzelte durchgebrannte Knochen.

Datierung: spätrömische Kaiserzeit

Grab 469 (Brandgrabengrab(?), im oberen Teil zerstört) Q 18, Taf. 140

Dm. 0,3×0,38 m, T. 0,3 m. In einer Tiefe von 0,18 m entdeckte graue Grube, darunter eine Sandschicht. In einer Tiefe von 0,33–0,4 m graue Erde bis zur Tiefe von 0,53 m, mit Fragm. durchgebrannter Knochen und kleinen Fragm. eines ziegelfarbigen Gefäßes. Auf der Grubenoberfläche Bruchstücke von 3 Gefäßen (3–5), Eisenblech (1) und Nadelfragm. (2). Es war ein Zweischichtengrab. *I. Knochen eines Individuums: Maturus (40–50 Jahre alt), Alter unbestimmt, männlich(?).*

Inventar (MAEŁ III-1971/147): 1) Fragm. eines gebonenen Eisenblechs, L. 3,4 cm; 2) Eisennadelfragm.(?), L. 3,2 cm; 3) Fragm. eines hellbräunlichen, glatten Gefäßes, H. 4,3 cm; 4) Fragm. eines graubräunlichen, glatten Gefäßes, H. ca. 10,5 cm; 5) Fragm. eines bräunlichen, rauhen Gefäßes, drinnen schwarz, H. 11 cm; 6) kleine Fragm. einer ziegelfarbigen Schale; 7) vereinzelte durchgebrannte Knochen.

Datierung: römische Kaiserzeit

Grab 470 (Urnengrab) Q 629, Taf. 140

Dm. 0,35×0,42 m, T. 0,39 m. In einer Tiefe von 0,3 m entdeckte graue Grube. In der Mitte eine Urne (3), ihr Boden im klaren Sand, in einer Tiefe von 0,53 m. Zwischen den Knochen im unteren Teil der Urne ein Fragm. einer Bronzefibel (1) und ein Anhänger (2). *I. Knochen eines Individuums: Adultus (30–35 Jahre alt), männlich, groß.*

Inventar (MAEŁ III-1971/148): 1) Bügelfragm. mit Spiralrolle einer Bronzefibel, Typ AVI 158, L. 2,5 cm; 2) Eisenanhänger, Dm. der Ringes 2,1 cm; 3) glatte, bräunliche Urne H. 19,5 cm; 4) durchgebrannte Knochen.

Datierung: C₁

Grab 471 (Brandgrabengrab, zerstört) Q 20, Taf. 141

Dm. 0,34×0,48 m, T. 0,2 m. In einer Tiefe von 0,05 m entdeckte graue Grube mit gelbem Sand. Neben dem Grab lag 13 cm in die O-Richtung entfernt ein sichelförmiges Messer (1) und auf der Grubenoberfläche große Gefäßfragm. (2, 3) und vereinzelte durchgebrannte Knochen.

Inventar (MAEŁ III-1971/149): 1) sichelförmiges Eisenmesser, an beiden Enden abgebrochen, L. der Messerschneide 4,5 cm; 2) hellbräunliches, glattes Gefäß mit einem Teil des verjüngten Henkels und verdicktem, facettiertem Rand, H. 11,3 cm; 3) Fragm. eines grauen, durchgebrannten Gefäß-

ßes mit verdicktem, facettiertem Rand, H. 3,3 cm; 4) Scherben eines glatten, bräunlichen Gefäßes mit verdicktem, facettiertem Rand; 5) vereinzelte durchgebrannte Knochen.

Datierung: A₂

Grab 472 (Brandgrab, im oberen Teil zerstört) Q 628, Taf. 141

Dm. 0,75 × 0,78 m, T. 0,44 m. In einer Tiefe von 0,22 m entdeckte graue Grube. Auf der Oberfläche des Grabes lagen 2 Steine. Keramikscherben im N-Teil und durchgebrannte Knochen in der ganzen Grube, die meisten durchgebrannt zur Asche. *I. Knochen eines Individuums: Alter und Geschlecht unbestimmt.*

Inventar (MAEŁ III-1971/150): 1) Klumpen einer durchgebrannten, leichten Substanz L. 2,8 cm; 2) Randfragm. eines grauen, durchgebrannten, scheibengedrehten Gefäßes H. 3,3 cm; 3) Boden eines hellbräunlichen, scheibengedrehten Gefäßes Dm. 8 cm; 4) Unterteil eines grauen, rauhen Gefäßes H. 3,8 cm; 5) ca. 40 kleine Bauchfragm., glatt und rau; 6) vereinzelte durchgebrannte Knochen.

Datierung: spätrömische Kaiserzeit

Grab 473 (Urnengrab(?), im oberen Teil zerstört) Q 628, Taf. 141

Dm. 0,6 × 0,73 m, T. 0,48 m. In einer Tiefe von 0,23 m entdeckte graue Grube. Von der O-Seite stand am Grubenende ein großer Stein. Keramikscherben im W-Teil, wo die Urne (8) stehen konnte, weil auch andere Gegenstände (1, 2, 4, 5) und die meisten durchgebrannten Knochen in diesem Teil des Grabes vorkamen. Am Grabesende Glasklumpen (3). *I. Knochen eines Individuums: Maturus (ca. 40 Jahre alt), weiblich(?)*.

Inventar (MAEŁ III-1971/151): 1) Bügelfragm. einer Eisenfibul, Typ AVI 158, L. 3,8 cm; 2) Fragm. eines Eisendrahtes, L. 2,5 cm; 3) Eisenmesser, L. 13,8 cm; 4) Fragm. eines durchgebrannten Knochenkammes mit Eisenniet und ein anderer Niet, Typ Thomas I, L. 2,5 cm und 1 cm; 5) 3 Klumpen grünen Glases, L. 1,8 cm, 0,9 cm, 2 cm; 6) Fragm. eines glatten, bräunlichen Gefäßes, H. 5 cm; 7) Fragm. eines ziegelfarbenen, glatten Gefäßes, H. 3,3 cm; 8) Unterteil eines schwarzbräunlichen Gefäßes mit sehr glatter, polierter Oberfläche (eine Urne?), H. 16,5 cm; 9) kleine Bauchfragm., glatt und rau; 10) vereinzelte durchgebrannte Knochen.

Datierung: C₁

Grab 474 (Steinkistengrab, im oberen Teil beschädigt) Q 628, Taf. 141

Dm. 0,8 × 0,85 m. In einer Tiefe von 0,33–0,43 m 5 Steine gelegt an den Rändern einer grauen Grube. Man fand 7 Keramikscherben und einige durchgebrannte Knochen. In einer Tiefe von 0,42–0,64 m – zweite Steinenschicht auf eine Fläche von 0,6 × 0,65 m. Zwischen den Steinen ein Nadel- (1) und Gefäßfragm. (3). Der Boden des Grabes bildeten große, fla-

che Steine im zentralen Teil des Grabes, in einer Tiefe von 0,78–0,83 m und kleinere – in einer Tiefe von 0,65–0,76 m. Zwischen den Steinen graue Erde mit gelbem Sand.

Inventar (MAEŁ II-H-1971/15): 1) 2 Fragm. einer verbogenen Eisennadel, L. ca. 4 cm; 2) Randfragm. eines hellziegelfarbenen, glatten Gefäßes, verziert, H. 2,4 cm; 3) Fragm. eines graubräunlichen, rauhen Gefäßes, verziert, H. 2,4 cm; 4) Fragm. eines graubräunlichen, glatten Gefäßes H. 6 cm; 5, 7) Fragm. von hellbräunlichen Tontellern, verziert mit Grübchen am Rand, mehliges Ton, Dm. 20 cm und 22,5 cm; 6) Fragm. eines glatten, bräunlichen Gefäßes, verziert mit einer Grübchenreihe, H. 3,2 cm; 8) Fragm. eines hellbräunlichen, rauhen Gefäßes, H. 7,6 cm; 9) Fragm. eines ziegelfarbenen, glatten Gefäßes, H. 4,8 cm; 10) einige Fragm. durchgebrannter Knochen.

Datierung: HaD, Pommersche Kultur

Grab 475 (Urnengrab, im oberen Teil zerstört) Q 629, Taf. 142

Urnrand (5) in einer Tiefe von 0,45 m. Drinnen 2 Keramikfragm. (3, 4) und darunter 2 Steine auf einem stark durchgebrannten Gefäßboden mit einem festgeklebten Knochen und zur Asche durchgebrannten Knochen höher. 10 cm von der Urne nach SW orientiert fand man einen Unterteil eines kleinen Gefäßes mit einem Glasfragm. (2) drinnen. Urnenboden in einer Tiefe von 0,72 m.

Inventar (MAEŁ III-1971/154): 1) beschädigter Gegenstand aus einem starken Eisendraht L. 3 cm; 2) Klumpen grünen Glases L. 1,2 cm; 3) Oberteil eines bräunlichen, rauhen Gefäßes H. 3,3 cm; 4) Bauchfragm. eines hellbräunlichen, scheibengedrehten Gefäßes H. 4,5 cm; 5) Unterteil eines glatten, bräunlichen Gefäßes H. 3,5 cm; 6) hellbräunliche, rauhe Urne H. 27 cm; 7) durchgebrannte Knochen aus der Urne und Grube.

Datierung: C

Grab 476 (Urnengrab, zerstört) Q 628, Taf. 142

In einer Tiefe von 0,57 m stand im grauen Sand ein Unterteil der Urne (1) und daneben Fragm. der Urne und durchgebrannte Knochen. Der Urnenboden in einer Tiefe von 0,65 m, im gelben Sand. *I. Knochen von einem Erwachsenen(?), Alter und Geschlecht unbestimmt.*

Inventar (MAEŁ III-1971/156): 1) Unterteil einer graubräunlichen, rauhen Urne, H. 9,5 cm; 2) vereinzelte durchgebrannte Knochen.

Datierung: spätrömische Kaiserzeit

Grab 477 (Steinkistengrab, zerstört) Q 629, Taf. 142

In einer Tiefe von 0,43–0,7 m lagen im Sand Steine verschiedener Größe. Im S-Teil, zwischen den Steinen – Messerfragm. (1), und am Pflasterende – 4 Keramikfragm. und 3 Bruchstücke durchgebrannter Knochen. *I. Knochen eines Individuums: Juvenis (ca. 19–20 Jahre alt), weiblich(?), groß.*

Inventar (MAEŁ II-H-1971/19): 1) 2 Fragm. eines Eisenmes-

sers, L. ca. 6 cm; 2) 4 kleine Fragm. von glatten, ziegelfarbenen Gefäßen; 3) 3 Bruchstücke durchgebrannter Knochen.

Datierung: frühe vorrömische Eisenzeit(?), Pommersche Kultur

Grab 478 (zerstört) Q 631, Taf. 142

Dm. 0,45 m, T. 0,38 m. In einer Tiefe von 0,3 m entdeckte dunkelgraue Grube mit geringer Keramikmenge und durchgebrannten Knochen. In der Mitte der Grube lagen ein Messer und eine Bronzefibel. *I. Knochen eines Individuums: Adultus (ca. 25–30 Jahre alt), männlich.*

Inventar (MAEŁ III-1971/157): 1) Bronzefibel, Typ AVI 158, L. 4,8 cm; 2) Eisenmesser, L. 6,5 cm; 3) 4 Fragm. rauher Gefäße; 4) vereinzelte durchgebrannte Knochen.

Datierung: C

Grab 479 (Steinkistengrab, im oberen Teil beschädigt) Q 631, Taf. 142

In einer Tiefe von 0,25 m eine Steinenanhäufung in grauer Erde auf einer Fläche von 0,55 × 0,6 m. Zwischen den Steinen stand ein Gefäß (3), beschädigt und zerbrochen. An seinen beiden Seiten standen 2 Urnen mit Knochen (1, 2). Der Boden des Grabes in einer Tiefe von 0,58 m.

Inventar (MAEŁ II-H-1971/16): 1) Fragm. einer glatten Urne, H. 15 cm; 2) beiderseitig geschwärzte und geglättete Urne, H. 17 cm; 3) Oberteil eines beiderseitig geschwärzten und geglätteten Gefäßes, H. 10,5 cm; 4) durchgebrannte Knochen aus beiden Urnen.

Datierung: frühe vorrömische Eisenzeit, Pommersche Kultur

Grab 480 (Brandgrab, im oberen Teil zerstört) Q 632, Taf. 142

Dm. 0,62 × 0,85 m, T. 0,83 m. In einer Tiefe von 0,3 m entdeckte graue Grube mit Keramikscherben und durchgebrannten Knochen. *I. Knochen eines Individuums: Alter und Geschlecht unbestimmt.*

Inventar (MAEŁ III-1971/158): 1) Fragm. eines Eisendrahtes, L. 2,5 cm; 2) 3 größere und einige kleinere Fragm. eines Bronzeblechs, verziert an den Rändern mit einer Reihe gewölbter Grübchen, L. 2,7 cm, 2 cm; 3) Unterteil eines bräunlichen, rauhen Gefäßes, H. 4 cm; 4) Fragm. eines bräunlichen, glatten Gefäßes, H. 5 cm; 5) Fragm. eines ziegelfarbenen, rauhen Gefäßes, H. 5,2 cm; 6) vereinzelte durchgebrannte Knochen.

Datierung: spätrömische Kaiserzeit

Grab 481 (Urnengrab, zerstört) Q 633, Taf. 143

Dm. 0,35 × 0,4 m, T. 0,4 m. In einer Tiefe von 0,33 m stand in einer grauen Grube der Unterteil einer Urne, der Urnenboden in einer Tiefe von 0,45 m. Um die Urne herum und über der Urne lagen ihre Bruchstücke und vereinzelte durchgebrannte Knochen.

Inventar (MAEŁ III-1971/161): 1) Unterteil einer hellbräunlichen Urne, verziert mit senkrechten Rillen, H. 12 cm;

2) vereinzelte durchgebrannte Knochen.

Datierung: jüngere Kaiserzeit

Grab 482 (Brandgrab, im oberen Teil zerstört) Q 633, Taf. 143

Dm. 0,83 × 0,55–0,8 m, T. 0,65 m. In einer Tiefe von 0,35 m entdeckte graue Grube. Im N-Teil eine Anhäufung von scheibengedrehter Keramik. *I. Knochen von einem Erwachsenen: Alter und Geschlecht unbestimmt.*

Inventar (MAEŁ III-1971/159): 1) gebogenes Eisenband, L. 2,8 cm; 2) Eisenniet, L. 1,2 cm; 3) Fragm. eines hellbräunlichen, verzierten Gefäßes H. 3,2 cm; 4) Fragm. eines breiten, hellbräunlichen, verzierten Randes H. 1,8 cm; 5) Unterteil eines hellbräunlichen Gefäßes H. 2,7 cm; 6) Oberteil eines bräunlichen, glatten Gefäßes H. 2 cm; 7) Fragm. eines profilierten Randes eines hellbräunlichen Gefäßes H. 1,5 cm; 8) Unterteil eines ziegelfarbenen, glatten Gefäßes H. 1,8 cm; 9) Fragm. eines bräunlichen, glatten Gefäßes H. 1,8 cm; 10) Fragm. eines grauen, durchgebrannten Gefäßes H. 6,3 cm; 11) Oberteil eines hellbräunlichen, glatten Gefäßes H. 3 cm; 12) Unterteil eines bräunlichen, glatten Gefäßes H. 2,8 cm; 13) Oberteil eines bräunlichen, glatten Gefäßes H. 4,2 cm (Gefäße 3–5, 7, 8, 11 sind schiebengedreht); 14) vereinzelte durchgebrannte Knochen.

Datierung: C₂

Grab 483 (Urnengrab(?), im oberen Teil zerstört) Q 632, Taf. 143

Dm. 0,5 × 1,05 m. In einer Tiefe von 0,24 m entdeckte Grube, grau bis zur Tiefe von 0,38–0,56 m, darunter schwarz bis zur Tiefe von 0,74 m, beim Boden grau. Im N-Teil große Fragm. eines Gefäßes (12) – einer Urne(?). *I. Knochen von einem Erwachsenen: Alter und Geschlecht unbestimmt.*

Inventar (MAEŁ III-1971/160): 1, 2) Eisenschloßfeder und Eisenschloßbeschlag mit Nietten, L. des Beschlags 6,5 cm; 3) 2 Eisenniete, L. 1,1 cm und 1,2 cm; 4) Beschlag aus einem Eisenband L. 5 cm; 5) Fragm. eines glatten, hellbräunlichen, scheibengedrehten Gefäßes mit einer plastischen Leiste H. 5 cm; 6) Fragm. eines bräunlichziegelfarbenen, glatten Gefäßes, H. 3,3 cm; 7, 9, 10) Fragm. von bräunlichen, glatten Gefäßen, H. 4,5 cm, 5,3 cm und 3,8 cm; 8) Fragm. eines beiderseitig geschwärzten und geglätteten Gefäßes H. 2,4 cm; 11) Fragm. eines hellbräunlichen, rauhen Gefäßes H. 7,8 cm; 12) Unterteil eines ziegelfarbenen Gefäßes, verziert mit irregulären Strichen auf dem Bauch, H. 8 cm (eine Urne?); 13) Fragm. eines grauen, durchgebrannten Gefäßes H. 6,7 cm; 14) vereinzelte durchgebrannte Knochen.

Datierung: B₂–C₁

Grab 484 (Brandschüttungsgrab) Q 633, Taf. 144

Dm. 1,1 × 1,94 m. In einer Tiefe von 0,24 m entdeckte Grube, grau bis zur Tiefe von 0,5–0,54 m, darunter, auf einer

Fläche von 0,8 × 1,15 m schwarz bis zum Boden. Im O-Teil stand in der schwarzen Erde eine Urne, in einer Tiefe von 0,56 m, der Urnenboden in einer Tiefe von 0,78 m. Im W-Teil große Gefäßfragm. (11, 12) und Spinnwirtel (10). Neben der Urne ein Niet (3) und Bronzeklumpen (5), in der Urne ein Messer (2), Eisenblech (6) und eine Lanzenspitze (7). *I. Knochen eines Kindes: Infans I (ca. 6–7 Jahre alt), Geschlecht unbestimmt. II. 16 Knochen von zwei Tieren: Schaff/Ziegenknochen und Hasen/Kaninchenknochen.*

Inventar (MAEŁ III-1971/162): 1) Fragm. einer Eisenschloßfeder, L. 2,8 cm; 2) gebrochenes Eisenmesser, L. 9,6 cm; 3) Eisenniet, Dm. des Kopfes 1,1 cm; 4) Eisendraht mit festgeklebtem Bronzeklumpen, L. 2,1 cm; 5) 4 Klumpen geschmolzener Bronze, L. 1,2–1,5 cm; 6) Fragm. eines Eisenblechs, L. 2 cm; 7) Eisenlanzenspitze mit einer nicht fertiggeschmiedeten Tülle, Typ PK V.3, L. 12 cm; 8) ein Klumpen grünen Glases, L. 1 cm; 9) ein Klumpen einer durchgebrannten, leichten Substanz, L. 2,6 cm; 10) grauer, durchgebrannter Tonspinnwirtel, Dm. 3,3 cm; 11) Fragm. eines glatten, schwarzbräunlichen Gefäßes, H. 5,3 cm; 12) bräunliche, glatte Tasse mit abgebrochenem Henkel, H. 12,5 cm; 13) beiderseitig geschwärzte und geglättete Urne mit einer absichtlich gebrochenen Öffnung, H. 25,5 cm; 14) große Menge durchgebrannter Knochen.

Datierung: B₂

Grab 485 (Brandgrabengrab, im oberen Teil zerstört) Q 632, Taf. 144

Dm. 0,43 × 1,13 m, T. 0,64 m. In einer Tiefe von 0,32 m entdeckte graue Grube. Im S-Teil eine Anhäufung durchgebrannter Gefäße (1, 5, 6, 8) und am Boden große Fragm. nicht durchgebrannter Gefäße (2–4, 7, 9). Durchgebrannte Knochen in der ganzen Grube. *I. Knochen von einem Erwachsenen: Alter unbestimmt, männlich(?). II. 2 Knochen eines Nagetieres (Kaninchen/Hase?).*

Inventar (MAEŁ III-1971/163): 1) stark durchgebranntes und deformiertes graues Gefäß, H. ca. 8 cm; 2) Fragm. eines grauen, glatten Gefäßes, H. 4,7 cm; 3) glatte, hellbräunliche Schale, beim Boden schwarz, H. 3,5 cm; 4) Fragm. eines beiderseitig geschwärzten und geglätteten Gefäßes, verziert mit einem Mäandermuster, H. 3,2 cm; 5) Fragm. eines stark durchgebrannten, grauen Gefäßes, verziert, H. 6 cm; 6) Fragm. eines stark durchgebrannten, grauen, deformierten Gefäßes H. 3,7 cm; 7) Fragm. eines graubräunlichen, rauhen Gefäßes H. 5 cm; 8) stark durchgebranntes und deformiertes graues Gefäß, L. 20,6 cm; 9) Fragm. eines hellbräunlichen Gefäßes, im oberen Teil geglättet und auf dem Bauch rau, H. 4,8 cm; 10) vereinzelte durchgebrannte Knochen.

Datierung: B₂

Grab 486 (Urnengrab) Q 633, Taf. 145

Dm. 0,35 × 0,5 m, T. 0,45 m. In einer Tiefe von 0,22 m ent-

deckte dunkelgraue Grube. In der Mitte der Grube entdeckte man einen Tassenboden (5), der die Urne (8) zudeckte. Unter der Tasse stand ein kleines Gefäß (7). In der Urne – eine Schale mit abgebrochenem Henkel (6), die die durchgebrannten Knochen, 2 Fibeln (1, 2), einen Anhänger (3) und einen Bronzeklumpen (4) zudeckte. Der Urnenboden im klaren Sand, in einer Tiefe von 0,62 cm. *I. Knochen eines Kindes: Infans I (1–3 Jahre alt), Geschlecht unbestimmt.*

Inventar (MAEŁ III-1971/164): 1) Bronzefibel mit einer durchbrochenen Rast, Typ AIV 68, L. 6,6 cm; 2) beschädigte und deformierte Bronzefibel, Typ AIV 68, L. 5,3 cm; 3) eimerförmiger Eisenanhänger, Dm. 1,2 cm; 4) ein Klumpen geschmolzener Bronze, L. 1,9 cm; 5) hellbräunliche Tasse mit einer geglätteten, unebenen Oberfläche, H. 14,8 cm; 6) asymmetrische Schale mit abgebrochenem Henkel, graubräunlich, glatt, H. 3,3 cm; 7) bräunliches, glattes Gefäß aus brüchigem Ton, H. 9,2 cm; 8) beiderseitig geschwärzte und geglättete Urne, H. 15 cm; 9) kleine durchgebrannte Knochen.

Datierung: B₁

Grab 487 (Steinkistengrab, beschädigt) Q 630, Taf. 145

In einer Tiefe von 0,18–0,38 m eine Steinenanhäufung auf einer Fläche von 1,1 × 1,25 m, in der grauen Erde. In einer Tiefe von 0,43 m – eine Perle (1). Zweite Steinenschicht in einer Tiefe von 0,31–0,41 m, in einer Grube 0,95 × 1,05 m. In einer Tiefe von 0,48 m ein Bronzeklumpen (4). Die Steine der dritten Schicht lagen am Rande der Grube 0,95 × 0,95 m, in einer Tiefe von 0,43–0,52 m. In einer Tiefe von 0,54 m ein Nadelfragm. (2) und in einer Tiefe von 0,53 m – ein Eisennagel. Vierte Steinenschicht in einer Tiefe von 0,52–0,64 m, auf einer Fläche von 0,8 × 0,88 m. Der Boden des Grabes in einer Tiefe von 0,75 m. In jeder Schicht fehlten Steine von der SW-Seite, Keramikscherben und durchgebrannte Knochen traten bis zum Boden des Grabes in kleinen Mengen auf.

Inventar (MAEŁ II-H-1971/17): 1) vielkantige Perle aus grauem Achat, L. 1 cm; 2) Fragm. einer Bronzennadel, L. ca. 7 cm; 3) Eisennagel, L. ca. 2 cm; 4) ein Klumpen geschmolzener Bronze, L. 0,9 cm; 5) Fragm. einer glatten, ziegelfarbenen Schüssel, drinnen schwarz, H. 9 cm; 6) Fragm. eines ziegelfarbenen, glatten Gefäßes, H. 4 cm; 7) vereinzelte durchgebrannte Knochen.

Datierung: frühe vorrömische Eisenzeit, Pommersche Kultur

Grab 488 (zerstört) Q 633, Taf. 145

Dm. 0,5 m. In einer Tiefe von 0,38 m entdeckte graue Grube mit einem Streifen gelben Sandes von der O-Seite. Im N-Teil ein Messer (1) und einige Glasklumpen (2). Der Boden des Grabes in einer Tiefe von 0,6 m. *I. Knochen eines Kindes: Infans II (ca. 8–12 Jahre alt), Geschlecht unbestimmt.*

Inventar (MAEŁ III-1971/191): 1) gebrochenes Eisenmesser, L. 10 cm; 2) Fragm. eines Eisenmessers mit einem kreis-

förmigen Henkelende, L. 4,3 cm; 3) Eisennagel, verrostet, L. 3 cm; 4) 3 Klumpen grünen Glases, L. 0,9–2,1 cm; 5) Fragm. eines graubräunlichen, verzierten Gefäßes, H. 3,4 cm; 6) Fragm. eines hellbräunlichen, scheibengedrehten Gefäßes, teilweise durchgebrannt, H. 3 cm; 7) Randfragm. eines hellbräunlichen, scheibengedrehten Gefäßes, H. 1,5 cm; 8) Fragm. eines hellbräunlichen, glatten Tonkelches mit flachem Boden, H. 7 cm; 9) Fragm. eines ziegelfarbenen, rauhen Gefäßes, verziert, mit einem kleinen Henkel, H. 6 cm; 10) grauer Henkel eines durchgebrannten, scheibengedrehten Gefäßes, H. 4 cm; 11) vereinzelte durchgebrannte Knochen.

Datierung: C₁

Grab 489 (Brandgrabengrab, zerstört) Q 17/634, Taf. 146

Dm. 0,62 × 0,68 m, T. 0,48 m. In einer Tiefe von 0,25 m entdeckte graue Grube mit kleinen Bruchstücken durchgebrannter Knochen und Keramikfragm. *I. Knochen von einem Erwachsenen: Alter unbestimmt, männlich(?)*.

Inventar (MAEŁ III-1971/165): 1) Fragm. eines Eisenblechs, zweifach zusammengelegt, L. 4 cm; 2) Fragm. eines ziegelfarbenen, rauhen Gefäßes, scheibengedreht, H. 3,3 cm; 3) Fragm. eines beiderseitig geschwärzten und geglätteten Gefäßes, H. 4,3 cm; 4) Fragm. eines hellbräunlichen, rauhen Gefäßes, H. 3,6 cm; 5) Fragm. eines hellgrauen Gefäßes, verziert mit schrägen Strichen, H. 4,2 cm; 6) Fragm. eines stark durchgebrannten und deformierten grauen Gefäßes mit Bronzeklumpen drinnen und außen, H. 5,5 cm; 7) stark durchgebrannter Tonspinnwirtel, grau mit Bronzeklumpen, Dm. 6 cm; 8) Fragm. eines verzierten, beiderseitig geschwärzten und geglätteten Gefäßes, H. 4 cm; 9) Fragm. eines hellbräunlichen Gefäßes, glatt im oberen Teil, der Bauch rau, H. 6 cm; 10) relativ große Menge durchgebrannter Knochen.

Datierung: C₁

Grab 490 (zerstört) Q 634, Taf. 146

Dm. 0,47 × 0,62 m, T. 0,48 m. In einer Tiefe von 0,23 m entdeckte graue Grube. In der ganzen Grube Gefäßscherben und Bruchstücke durchgebrannter Knochen. Oberteil des Gefäßes (4) in W-Teil beim Boden des Grabes. *I. Knochen von einem Erwachsenen: Alter unbestimmt, männlich(?)*.

Inventar (MAEŁ III-1971/166): 1) Unterteil einer ziegelfarbenen Schale, verziert mit senkrechten Rillen, H. 2,2 cm; 2) Fragm. eines ziegelfarbenen Gefäßes, verziert mit unregulären Strichen, H. 5 cm; 3) Fragm. eines hellbräunlichen, glatten Gefäßes H. 1,5 cm; 4) Fragm. eines ziegelfarbigbräunlichen, glatten Gefäßes H. 4,5 cm; 5) Unterteil eines bräunlichziegelfarbenen, rauhen Gefäßes H. 2,8 cm; 6) Fragm. eines hellbräunlichen Gefäßes, glatt im oberen Teil, der Bauch rau, H. 7,8 cm; 7) vereinzelte durchgebrannte Knochen.

Datierung: B₂

Grab 491 (Brandgrabengrab) Q 634, Taf. 146

Dm. 0,55 × 0,62 m, T. 0,51 m. In einer Tiefe von 0,08–0,1 m entdeckte graue Grube. Im W-Teil lagen am Rande des Grabes 2 große Steine. In einer Tiefe von 0,23–0,25 m – Eisengegenstände (1, 2), ein Spinnwirtel (4) in einer Tiefe von 0,31 m und zweiter Spinnwirtel (3) in einer Tiefe von 0,32 m. Gefäßscherben und durchgebrannte Knochen in der ganzen Grube. *I. Knochen eines Individuums: Alter und Geschlecht unbestimmt*.

Inventar (MAEŁ III-1971/167): 1) Eisenschloßfeder, L. 4,8 cm; 2) Eisenbeschlag aus zwei mit einem Niet verbundenen Blechen, L. 2 cm; 3) bräunlichgrauer Tonspinnwirtel, Dm. 1,6 cm; 4) durchgebrannter und deformierter grauer Spinnwirtel, Dm. 2,9 cm; 5) Fragm. eines grauen, durchgebrannten und deformierten Gefäßes, verziert, H. 4,8 cm; 6) Fragm. eines ziegelfarbenen, glatten Gefäßes, H. 5 cm; 7) durchgebranntes und deformiertes Gefäß mit drei Füßen, H. 9,2 cm; 8) vereinzelte durchgebrannte Knochen.

Datierung: B₂

Grab 492 (Urnengrab, zerstört) Q 630, Taf. 147

Dm. 0,46 × 0,77 m, T. 0,4 m. In einer Tiefe von 0,27 m entdeckte graue Grube. Im NW-Teil des Grabes ein Unterteil der Urne mit dem Rest durchgebrannter Knochen (2), die auch in der Grube lagen. Der Urnenboden in einer Tiefe von 0,36 m, im gelben Sand. *I. Knochen von einem Erwachsenen: Alter und Geschlecht unbestimmt und Knochen eines Kindes: Infans I (ca. 9 Monate alt), Geschlecht unbestimmt*.

Inventar (MAEŁ III-1971/168): 1) Unterteil eines hellbräunlichen, rauhen Gefäßes, H. 2,7 cm; 2) Unterteil einer hellbräunlichen, rauhen Urne, drinnen schwarz, H. 8,5 cm; 3) kleine Bauchfragm. von glatten und rauhen Gefäßen; 4) vereinzelte durchgebrannte Knochen.

Datierung: römische Kaiserzeit

Grab 493 (Brandgrabengrab, im oberen Teil beschädigt) Q 634, Taf. 147

Dm. 0,56 × 0,71 m, T. 0,68 m. In einer Tiefe von 0,2 m entdeckte Grube, bis zur Tiefe von 0,39–0,58 m grau, darunter schwarz bis zum Boden. *I. Knochen von einem Erwachsenen(?), Alter und Geschlecht unbestimmt. II. unbestimmte Tierknochen*.

Inventar (MAEŁ III-1971/169): 1) eimerförmiger Eisenanhänger Dm. 1,5 cm; 2) Fragm. eines Eisenblechs, L. 2 cm; 3) Fragm. eines ziegelfarbenen, rauhen Gefäßes mit verdicktem, facettiertem Rand, H. 2,7 cm; 4) Unterteil eines hellbräunlichen, rauhen Gefäßes H. 1,2 cm; 5) Fragm. eines grauen, glatten Gefäßes, verziert, H. 3,6 cm; 6) Fragm. eines grauen, durchgebrannten Gefäßes mit verdicktem, facettiertem Rand, H. 5,2 cm; 7) Unterteil eines hellbräunlichen, rauhen Gefäßes, H. 2,8 cm; 8) Unterteil eines graubräunlichen, rauhen Gefäßes, H. 2,5 cm; 9) Fragm. eines graubräunlichen, glatten Gefäßes mit verdicktem, facet-

tiertem Rand, drinnen helle und dunkle Glasur, H. 5,8 cm; 10) vereinzelt durchgebrannte Knochen.

Datierung: B₁

Grab 494 (Brandgrab, im oberen Teil zerstört) Q 637, Taf. 147

Dm. 0,72 × 0,93 m, T. 0,42 m. In einer Tiefe von 0,15 m entdeckte graue Grube mit Keramikscherben und durchgebrannten Knochen. Im O-Teil, in einer Tiefe von 0,23–0,29 m ein Fleck schwarzer Erde. Im W-Teil Blechfragm. (1) und Eisendraht (2).

Inventar (MAEŁ III-1971/170): 1) 3 Fragm. eines Eisenblechs, L. 2,5 cm, 2 cm, 2,2 cm; 2) Fragm. eines Eisendrahtes, L. 2 cm; 3) Fragm. eines hellbräunlichen, glatten Gefäßes, verziert, H. 4 cm; 4) Fragm. eines ziegelfarbigen, glatten Gefäßes, H. 4,5 cm; 5) Fragm. eines glatten Gefäßes, bräunlich mit schwarzen Flecken, H. 3,6 cm; 6) Fragm. eines bräunlichen, glatten Gefäßes, H. 4 cm; 7) Fragm. eines grauen, rauhen Gefäßes, H. 5,2 cm (alle Gefäße haben verdickte, facettierte Ränder); 8) vereinzelt durchgebrannte Knochen.

Datierung: A₂

Grab 495 (Brandgrab, zerstört) Q 634/635, Taf. 147

Dm. 0,57 × 0,62 m, T. 0,36 m. In einer Tiefe von 0,23 m entdeckte graue Grube mit gelbem Sand und mit geringer Keramikmenge und durchgebrannten Knochen.

Inventar (MAEŁ III-1971/171): 1) Fragm. *Terra sigillata*, bräunlichgrau, H. 2,3 cm; 2) Fragm. eines rauhen, grauen Gefäßes, verziert, H. 2,5 cm; 3) Fragm. eines hellbräunlichen, rauhen Gefäßes, H. 2,5 cm; 4) Oberteil eines hellbräunlichen, rauhen Gefäßes, H. 2,3 cm; 5) Fragm. eines beiderseitig geschwärzten und geglätteten Gefäßes mit flachem Boden, H. 4,5 cm; 6) Bauchfragm. eines beiderseitig geschwärzten und geglätteten, verzierten Gefäßes, H. 3,8 cm; 7) vereinzelt durchgebrannte Knochen.

Datierung: B₂/C₁

Grab 496 (zerstört) Q 635/636

Dm. 0,5 m, T. 0,3 m. In einer Tiefe von 0,17 m entdeckte dunkelgraue Grube. Vereinzelt Keramikfragm., durchgebrannte Knochen und kleine Holzkohlenstücke von den oxydierten Bäumen.

Inventar (MAEŁ III-1971/172): 1) 7 kleine Bauchfragm. von 1–2 glatten Gefäßen; 2) einige durchgebrannte Knochen.

Datierung: römische Kaiserzeit

Grab 497 (Brandschüttungsgrab, im oberen Teil zerstört) Q 635, Taf. 148

Dm. 0,63 × 0,82 m, T. 0,38 m. In einer Tiefe von 0,17 m entdeckte dunkelbräunliche Grube, beim Boden grau. In einer Tiefe von 0,21 m stand im Zentrum der Grube ein Unterteil der Urne, deren Boden sich in einer Tiefe von 0,27 m befand. Neben der Urne Gefäßfragm. (8). Im W-Teil Fragm.

einer Schildbuckel (2) und ein großes Gefäßfragm. (9). In die N-Richtung von dem Grab fand man eine Schnalle (1), eine Nagel (3) und Schildfesselfragm. (4). *I. Knochen eines Individuums: Maturus/Senilis (50–60 Jahre alt), männlich(?). II. unbestimmte Tierknochen.*

Inventar (MAEŁ III-1971/173): 1) halbrunde Eisenschnalle mit einem Gürtelbesatz, Typ M-L D 17, L. 4,3 cm; 2) Fragm. einer Eisenschildbuckel, H. 2,2 cm; 3) Eisennagel mit abgebrochenem Kopf, L. 2,3 cm; 4) Fragm. einer Eisenschildfessel, L. 4 cm; 5) Fragm. eines graubräunlichen Gefäßes, verziert mit einem gravierten Karomuster, H. 2 cm; 6) Unterteil eines ziegelfarbigen, glatten Gefäßes, H. 2,7 cm; 7) Unterteil eines leicht durchgebrannten, bräunlichgrauen Gefäßes, H. 2,8 cm; 8) Fragm. eines ziegelfarbigen, rauhen Gefäßes, H. 4,5 cm; 9) Fragm. eines grauen, leicht durchgebrannten, mit Grübchen verzierten Gefäßes, mit abgebrochenem Henkel, H. ca. 16 cm; 10) Fragm. eines ziegelfarbigen, glatten Gefäßes, H. 5,3 cm; 11) Unterteil eines hellbräunlichen, rauhen Gefäßes, H. 7,5 cm; 12) Oberteil eines grauen, rauhen Gefäßes, H. 7,3 cm; 13) Fragm. einer grauen, durchgebrannten Schale, H. 4,8 cm; 14) Unterteil einer bräunlichen Urne mit rauhem Bauch, geglättet beim Boden, H. 16 cm; 15) relativ große Menge durchgebrannter Knochen.

Datierung: C₁

Grab 498 (Urnengrab, im oberen Teil zerstört) Q 635, Taf. 148

In einer Tiefe von 0,2 m stand im gelben Sand ein Unterteil der Urne (5). In die W-Richtung von der Urne – eine gebrochene Schildbuckel (2), Schere (3), Schildfessel (4) und Lanzenspitze (1). Von der anderen Seite lagen Urnenfragm. Der Urnenboden in einer Tiefe von 0,33 m.

Inventar (MAEŁ III-1971/192): 1) Eisenlanzenspitze mit beschädigter Spitze, Typ PK XVII, erhaltene L. 17 cm; 2) beschädigte und deformierte Eisenschildbuckel mit einer Pseudostange, H. ca. 9 cm; 3) deformierte Eisenschere L. 14,5–15 cm; 4) deformierte Eisenschildfessel, Typ J 9, L. 16,5 cm; 5) Unterteil einer ziegelfarbigbräunlichen, glatten Urne, H. 16,5 cm; 6) geringe Menge durchgebrannter Knochen.

Datierung: C_{1b}

Grab 499 (Urnengrab, beschädigt durch den Grab 501) Q 635, Taf. 149

Im gelben Sand standen nebeneinander 2 Gefäße: verzierte Tasse (2) in einer Tiefe von 0,39 m und eine Schüssel (3) in einer Tiefe von 0,42 m. In der Schüssel war eine Pinzette (1). 0,4 m von diesen Gefäßen entfernt war Grab 501. Beim Ausgraben dieses Grabes wurde die Urne (4) aus dem Grab 499 weggeschmissen und wieder eingegraben. Sie lag schräg in einer Tiefe von 0,3 m außerhalb Grab 501, 1,2 m von der Tasse nach W orientiert, in grauer Erde mit Sand vermischt. Ein Teil der Knochen ist aus dem Gefäß ausgefallen. In der Urne war graue Erde mit Asche, zur Asche

durchgebrannte Knochen und einige größere Knochenbruchstücke.

Inventar (MAEŁ III-1971/193): 1) Bronzepinzette, an beiden Seiten verziert, L. 6,6 cm; 2) beiderseitig geschwärzte und geglättete Tasse, asymmetrisch verziert, der Boden eingedrückt, H. 12 cm; 3) glatte, hellbräunliche Schüssel H. 8 cm; 4) glatte Urne, bräunlich mit schwarzen Flecken, verziert, H. 17 cm (alle Gefäße haben verdickte, facettierte Ränder); 5) zur Asche durchgebrannte Knochen und einige größere Knochenbruchstücke.

Datierung: A₂

Grab 500 (Brandgrabengrab) Q 635/636, Taf. 150

Dm. 1,13×1,15 m. In einer Tiefe von 0,14 m entdeckte Grube, schwarz im zentralen Teil bis zur Tiefe von 0,28 m, in übrigen Teilen und beim Boden grau bis zur Tiefe von 0,37 m. Im W-Teil lag in einer Tiefe von 0,18 m eine Fibel (1) und ein Schwertscheidenbeschlag (5) in einer Tiefe von 0,21 m. Im O-Teil lagen am Rande der Grube 2 Lanzen spitzen (6, 8) in einer Tiefe von 0,21 und 0,27 m, ein Messer (9) in einer Tiefe von 0,2 m. Eine Schildbuckel (11) fand man in einer Tiefe von 0,33 m, Schildfesselfragm. (3), Eisenbeschlag des Schildrandes (2) – von 0,16 m, einen Schwertscheidenbeschlag (7) in einer Tiefe von 0,16 m und ein Schwert (10) – in einer Tiefe von 0,34 m. Gefäßscherben und durchgebrannte Knochen in der ganzen Grube, in N-Teil der Grube ein verziertes Gefäß (9).

Inventar (MAEŁ III-1971/174): 1) Eisenfibel, Var. B, L. 10,7 cm; 2) 2 Fragm. eines Eisenbeschlags des Schildrandes L. 9,8 cm und 3,8 cm; 3) Fragm. einer Eisenschildfessel mit einem Niet, Typ J 6, L. 4 cm; 4) Bronzeklumpen L. 0,4 cm; 5, 7) eiserne Schwertscheidenbeschläge L. 5,6 cm und 5 cm; 6) Eisenlanzenspitze mit beschädigter Spitze, Typ PK II, L. 25 cm; 8) Eisenlanzenspitze mit Widerhaken, die Spitze abgebrochen, Typ PK F1, L. 14,8 cm; 9) Eisenmesser, L. 15,3 cm; 10) einschneidiges Eisenschwert, zweifach gebogen, mit verziertem Griff, Typ W III, L. 73 cm; 11) konische Eisenschildbuckel mit 4 Nieten, Typ J 4, H. 9,5 cm; 12) beiderseitig geschwärztes und geglättetes kleines Gefäß, verziert mit einem fein gravierten Muster, H. 5,4 cm; 13) Fragm. eines beiderseitig geschwärzten und geglätteten, verzierten Gefäßes H. 5 cm; 14) Fragm. eines ziegelfarbigem, glatten Gefäßes H. 5 cm; 15) Fragm. eines bräunlichgrauen, glatten Gefäßes H. 3 cm; 16) Fragm. eines ziegelfarbigem, rauhen Gefäßes H. 5 cm; 17) Fragm. eines hellbräunlichen Gefäßes, glatt im oberen Teil, der Bauch rau, H. 8 cm; 18) Fragm. eines graubräunlichen, rauhen Gefäßes H. 4,8 cm; 19) Fragm. eines bräunlichgrauen, glatten Gefäßes H. 4,5 cm; 20) Fragm. eines grauen, leicht durchgebrannten, verzierten Gefäßes H. 5,7 cm (Gefäße 9, 15, 18, 19 haben verdickte, vielkantig geschliffene Ränder); 21) geringe Menge stark durchgebrannter Knochen.

Datierung: A₃

Grab 501 (Brandschüttungsgrab, im oberen Teil beschädigt) Q 635, Taf. 149

Dm. 0,7×1,02 m. In einer Tiefe von 0,23 m entdeckte Grube, grau im Zentrum bis zur Tiefe von 0,37 m, tiefer und bei den Rändern schwarz bis zum Boden (0,52–0,54 m). Im NO-Teil stand in einer Tiefe von 0,38 m ein Unterteil der Urne (13) mit Bruchstücken durchgebrannter Knochen. Westlich von der Urne entdeckte man einen Unterteil eines Gefäßes (11), teilweise mit einem Stein zugedeckt und daneben eine Fibel (1) und einen eimerförmigen Anhänger (5). Weiter westlich – ein Eisenniet (2). Keramikscherben bildeten zwei Anhäufungen – im W-Teil und im O-Teil der Grube. Durchgebrannte Knochen in der ganzen Grube. *I. Knochen eines Individuums: Alter und Geschlecht unbestimmt. II. unbestimmte Tierknochen.*

Inventar (MAEŁ III-1971/175): 1) 2 Fragm. einer Eisenfibel mit einem Bügelkamm, die Sehne um den Bügelansatz umgewickelt, an den Fuß festgeklebter Niet, Typ AIV 75, L. 4,3 cm; 2) Eisenniet, stark verrostet, L. 2 cm; 3, 4) Eisenblechfragm. L. 3,8 cm und 3,5 cm; 5) eimerförmiger Eisenanhänger Dm. 0,7 cm; 6) Fragm. eines beiderseitig geschwärzten und geglätteten Gefäßes H. 7,8 cm; 7, 9) Fragm. einer teilweise durchgebrannte, bräunliche, glatte Gefäße, H. 5 cm, 6,8 cm; 8) Fragm. eines graubräunlichen, durchgebrannten Gefäßes H. 9,6 cm; 10) Fragm. eines graubräunlichen, rauhen Gefäßes H. 5,5 cm; 11) Fragm. eines graubräunlichen, glatten Gefäßes, H. 6,5 cm; 12) Fragm. eines grauen, glatten Gefäßes, H. 4,8 cm; 13) Fragm. einer hellbräunlichen, rauhen Urne, die Oberfläche überzogen mit einer Tonschicht mit kleinen Schotterstücken, H. 10 cm; 14) Unterteil eines ziegelfarbigem, glatten Gefäßes H. 3 cm; 15) Fragm. eines hellbräunlichen Gefäßes, glatt im oberen Teil, der Bauch rau, H. 7,3 cm; 16) vereinzelte kleine Stücke durchgebrannter Knochen.

Datierung: B₂

Grab 502 (Brandgrabengrab, zerstört) Q 635, Taf. 151

Dm. 0,4×0,63 m, T. 0,56 m. In einer Tiefe von 0,37 m entdeckte schwarze Grube. Im W-Teil ein schmaler Streifen grauer Erde. Im Grab vereinzelte Gefäßscherben und durchgebrannte Knochen.

Inventar (MAEŁ III-1971/176): 1) Fragm. eines geschwärzten, glatten Gefäßes H. 2,8 cm; 2) Fragm. eines grau ziegelfarbigem, durchgebrannten, verzierten Gefäßes H. 7,3 cm; 3) kleine Bauchfragm. glatter Gefäße; 4) vereinzelte durchgebrannte Knochen.

Datierung: B₁

Grab 503 (Brandschüttungsgrab, im oberen Teil zerstört) Q 644, Taf. 151

Dm. 0,55×0,6 m, T. 0,69 m. In einer Tiefe von 0,35 m entdeckte graue Grube. Im NW-Teil eine Urne, daneben, von S- und O-Seiten, stark durchgebrannte und deformierte

Gefäße (8–12). Das am höchsten gelegene Gefäß (13) war nicht durchgebrannt. Neben der Urne einige durchgebrannte Knochen, von der W-Seite – ein Eisenniet (3). Am Rande der Grube ein Bronzerädchen (6). In der Urne Eisengegenstände (1, 2, 4, 5) und ein Spinnwirtelteil (7) zwischen den Knochen. *I. Knochen von zwei Individuen: Maturus (ca. 40 Jahre alt), Geschlecht unbestimmt und eines Kindes: Alter und Geschlecht unbestimmt.*

Inventar (MAEŁ III-1971/177): 1, 2) Eisendrahtfragm. L. 3 cm und 3,2 cm; 3, 5) Eisenniete, L. 1,3 cm und 1 cm; 4) Eisenschloßbeschlag, abgebrochen, L. 5,7 cm; 6) Bronzerädchen, Dm. 1,3 cm; 7) stark durchgebrannter und beschädigter grauer Tonspinnwirtel, Dm. ca. 3,8 cm; 8) Fragm. eines leicht durchgebrannten, graubräunlichen Gefäßes H. 3 cm; 9) Fragm. eines bräunlichgrauen, deformierten und durchgebrannten Gefäßes H. 3 cm; 10) stark durchgebranntes und deformiertes, bräunlichgraues Gefäß H. 17 cm; 11) Fragm. eines graubräunlichen, leicht durchgebrannten Gefäßes H. 4 cm; 12) Fragm. eines grauen, durchgebrannten Gefäßes H. 8 cm; 13) ziegelfarbigbräunliches, glattes Gefäß H. 18 cm; 14) bräunliche, leicht gerauhte Urne H. 31,5 cm; 15) stark durchgebrannter, grauer Becher H. ca. 12 cm; 16) kleine Fragm. eines durchgebrannten Gefäßes; 17) große Menge durchgebrannter Knochen aus der Urne und Grube.

Datierung: B₂/C₁

Grab 504 (Steinkistengrab, symbolisch, im oberen Teil zerstört) Q 642, Taf. 150

In einer Tiefe von 0,36–0,49 m lose gelegene Steine in grauer Erde, auf einer Fläche von 0,93 × 1,08 m. Man fand dort Eisenblechfragm. (1), einige Gefäßscherben und durchgebrannte Knochen. Zweite Steinenschicht in einer Tiefe von 0,58–0,7 m auf einer Fläche von 0,85 × 0,95 m. Keramikscherben und vereinzelte durchgebrannte Knochen. Dritte Steinenschicht in einer Tiefe von 0,66–0,8 m auf einer Fläche von 0,78 × 0,92 m. Im zentralen Teil schwarze Erde. Man fand dort einen Unterteil eines dickwandigen Gefäßes (5), zugedeckt mit zwei Steinen. Der Boden des Grabes ausgelegt mit zwei Schichten großer, flacher Steine in einer Tiefe von 0,78–0,94 m. Unter dem mittleren Stein ein durchgebrannter Knochen (6). Graue Erde reichte bis zur Tiefe von 1,02 m.

Inventar (MAEŁ II-H-1971/21): 1) 3 Eisenblechfragm. L. 2,1 cm, 1,8 cm und 2,4 cm; 2, 3) Fragm. von beiderseitig geschwärzten und geglätteten Gefäßen H. 6 cm und 5,7 cm; 4) Fragm. eines konischen, dunkelbräunlichen, glatten Gefäßes H. 6 cm; 5) Unterteil eines dickwandigen, bräunlichen, rauhen Gefäßes; 6) vereinzelte durchgebrannte Knochen.

Datierung: frühe vorrömische Eisenzeit, Pommersche Kultur

Grab 505 (Urnengrab) Q 644, Taf. 151

In einer Tiefe von 0,24 m lag ein großer Stein, der die Urne zudeckte. Die Urne in einer Tiefe von 0,28 m. Neben der

Urne zwei kleinere Steine. Das Gefäß stand im gelben Sand. Der Boden in einer Tiefe von 0,43 m. *I. Knochen eines Individuums: Adultus (ca. 25–30 Jahre alt), männlich.*

Inventar (MAEŁ III-1971/178): 1) beiderseitig geschwärzte und geglättete Urne, verziert, mit abgebrochenem Henkel, der Rand durch einen großen Stein zerstört, H. 17,5 cm; 2) kleine Bruchstücke durchgebrannter Knochen.

Datierung: A₂

Grab 506 (Brandschüttungsgrab) Q 644, Taf. 151

Dm. 0,65 m, T. 0,76 m. In einer Tiefe von 0,2–0,26 m entdeckte man 4 Steine in einer grauen Grube. Auf der Grubenoberfläche (Tiefe von 0,36 m) im O-Teil – vereinzelte Gefäßscherben (1, 2) und einige durchgebrannte Knochen. In einer Tiefe von 0,53–0,72 m – große Urnenfragm. (3). *I. Knochen eines Individuums: Alter und Geschlecht unbestimmt. II. unbestimmte Tierknochen.*

Inventar (MAEŁ III-1971/179): 1) Fragm. eines grauen, durchgebrannten Gefäßes, verziert, H. 3,7 cm; 2) Fragm. eines grauen Gefäßes, teilweise durchgebrannt, H. 6 cm; 3) Unterteil einer beiderseitig geschwärzten und geglätteten Urne H. 5 cm; 4) vereinzelte durchgebrannte Knochen.

Datierung: B₂

Grab 507 (Brandgrubengrab) Q 646, Taf. 152

Dm. 0,45 × 0,75 m, T. 0,8 m. In einer Tiefe von 0,2–0,26 m lagen 5 Steine, teilweise in grauer Erde. Eine graue Grube, mit 10 Keramikfragm. und vereinzelten Knochen.

Inventar (MAEŁ III-1971/194): 1) Fragm. eines grauen, rauhen Gefäßes, verziert, H. 4,7 cm; 2) 6 Fragm. glatter Bäuche; 3) einige Bruchstücke durchgebrannter Knochen.

Datierung: frühromische Kaiserzeit

Grab 508 (Steinkistengrab, ruiniert) Q 645

In einer Tiefe von 0,32–0,49 m loses Pflaster aus relativ großen Steinen im gelben Sand mit Flecken grauer Erde. Es nahm eine Fläche von 0,8 × 1,08 m ein. Zwischen den Steinen einige durchgebrannte Knochen und 5 Fragm. von zwei kleinen, glatten Gefäßen.

Inventar (MAEŁ II-H-1971/18): 1) 5 Fragm. von 2 kleinen, glatten, bräunlichen Gefäßen; 2) vereinzelte durchgebrannte Knochen.

Datierung: frühe vorrömische Eisenzeit, Pommersche Kultur

Grab 509 (symbolisch, mit 5 Pflasterschichten) Q 645, Taf. 152

In einer Tiefe von 0,24–0,45 m in grauer Erde mit gelbem Sand ein loses Pflaster auf einer Fläche von 0,95 × 1,52 m. Darunter, in einer Tiefe von 0,44–0,54 m, ein dichteres Pflaster in grauer Erde (0,8 × 1 m). Dritte Pflasterschicht in einer Tiefe von 0,5–0,67 m auf einer Fläche von 1 × 1,15 m. In einer Tiefe von 0,6 m, zwischen den Steinen – ein großes, zerbrochenes Fragm. eines geschwärzten, verzierten

Gefäßes (1). Vierte Pflasterschicht nahm dieselbe Fläche ein und war in einer Tiefe von 0,53–0,78 m. Im S-Teil, zwischen den Steinen – einige durchgebrannte Knochen und kleines Gefäßfragm. (1). Den Boden des Grabes bildeten in einer Tiefe von 0,83–0,85 m vier große, flache, 5–10 cm dicke Steine und vier kleinere. Alle lagen im gelben Sand.

Inventar (MAEŁ III-1971/180): 1) Fragm. eines beiderseitig geschwärzten und geglätteten Gefäßes, verziert, mit einem verjüngten Henkel, H. 16 cm; 2) einige Bruchstücke durchgebrannter Knochen.

Datierung: B₁

Grab 510 (Steinkistengrab(?), zerstört) Q 646, Taf. 152

In einer Tiefe von 0,07–0,26 m ein loses Pflaster auf einer Fläche von 1,05 × 1,48 m in grauer Erde. Zweite Steinenschicht in einer Tiefe von 0,24–0,37 m auf einer Fläche von 0,98 × 1,15 m. Zwischen den Steinen, in einer Tiefe von 0,31 m – ein Messer (1). Den Boden des Grabes bildete in einer Tiefe von 0,35–0,59 m ein relativ dichtes Pflaster. Im zentralen Teil war ein Doppelpflaster. Graue Erde reichte bis zur Tiefe von 0,82 m.

Inventar (MAEŁ III-1971/181): 1) gebrochenes Eisenmesser, L. 9 cm.

Datierung: frühe vorrömische Eisenzeit(?), Pommersche Kultur(?)

Grab 511 (zerstört) Q 645

Dm. 0,58 × 0,66 m, T. 0,57 m. In einer Tiefe von 0,45 m entdeckte graue Grube, im zentralen Teil schwarz. In der Grube große Menge durchgebrannter Knochen, Keramik fehlte. *I. Knochen von einem Erwachsenen: Alter und Geschlecht unbestimmt. II. 4 Schweineknöchen.*

Inventar (MAEŁ III-1971/182): 1) große Menge durchgebrannter Knochen.

Datierung: unbestimmt

Grab 512 (Brandgrubengrab, im oberen Teil zerstört) Q 648, Taf. 152

Dm. 0,62 × 0,67 m, T. 0,7 m. In einer Tiefe von 0,35 m entdeckte graue Grube. Im O-Teil eine Schere (1), ein Messer (2) und ein Nagel (3). In der ganzen Grube vereinzelte Keramikscherben und durchgebrannte Knochen. *I. Knochen eines Individuums: Alter und Geschlecht unbestimmt.*

Inventar (MAEŁ III-1971/183): 1) Eisenschere, L. 16,3 cm; 2) Eisenmesser, L. 9,2 cm; 3) Eisennagel, verrostet und abgebrochen, L. 3,2 cm; 4) Unterteil eines leicht durchgebrannten, graubräunlichen Gefäßes, H. 2 cm; 5) Fragm. eines bräunlichen Gefäßes, teilweise durchgebrannt, H. 3,8 cm; 6) vereinzelte durchgebrannte Knochen.

Datierung: B₂

Grab 513 (Steinkistengrab, zerstört) Q 646/648

In einer Tiefe von 0,18–0,61 m eine Steinananhäufung in

grauer Erde auf einer Fläche von 1 × 1,43 m. Zwischen den Steinen 12 Gefäßscherben. Es war der Boden des Grabes. Durchgebrannte Knochen fehlten.

Inventar (MAEŁ III-1971/184): 1) 12 kleine Fragm. von 1–2 glatten Gefäßen.

Datierung: frühe vorrömische Eisenzeit, Pommersche Kultur

Grab 514 (zerstört) Q 649

In einer Tiefe von 0,42–0,69 m eine Anhäufung von Keramik und durchgebrannten Knochen im gelben Sand. *I. Knochen eines Kindes: Infans I (ca. 2–3 Jahre alt), Geschlecht unbestimmt.*

Inventar (MAEŁ III-1971/185): 1) Fragm. von 3–4 glatten und rauhen Gefäßen; 2) geringe Menge durchgebrannter Knochen.

Datierung: römische Kaiserzeit

Grab 515 (Urnengrab, zerstört) Q 649, Taf. 153

In einer Tiefe von 0,25–0,32 m eine Keramikanhäufung und darunter, in einer Tiefe von 0,35 m – ein Unterteil der Urne (3) mit den übrigen durchgebrannten Knochen. *I. Knochen von einem Erwachsenen: Alter unbestimmt, männlich(?).*

Inventar (MAEŁ III-1971/186): 1) Fragm. eines grauen, rauhen Gefäßes, verziert, H. 2 cm; 2) Fragm. eines hellbräunlichen, glatten Gefäßes, verziert, H. 4,2 cm; 3) Fragm. einer hellbräunlichen Urne, glatt im oberen Teil, der Bauch leicht gerauht, H. ca. 22,5 cm; 4) Fragm. eines ziegelfarbenen, rauhen Gefäßes, H. 2,7 cm; 5) geringe Menge durchgebrannter Knochen.

Datierung: spätrömische Kaiserzeit

Grab 516 (Urnengrab) Q 647, Taf. 153

In einer Tiefe von 0,65 m entdeckte man im Sand, unter dem Stamm eines großen Baumes eine zerbrochene Urne (2) und Fragm. eines großen Gefäßes (3), das die Urne zudeckte. Unterteil der Urne war unbeschädigt, der Boden in einer Tiefe von 0,82 m. Zwischen den Knochen einige Stücke leichter, schlackiger Substanz (1). *I. Knochen eines Kindes: Infans I (2–3 Jahre alt), Geschlecht unbestimmt.*

Inventar (MAEŁ III-1971/187): 1) einige Stücke leichter, schlackiger Substanz, L. 1,8 cm, 1,3 cm und 1,4 cm; 2) hellbräunliche, verzierte Urne, H. 21 cm; 3) Fragm. eines dunkelbräunlichen Gefäßes, glatt im oberen Teil, der Bauch rau, H. ca. 21,5 cm; 4) geringe Menge durchgebrannter Knochen.

Datierung: B₂/C₁

Grab 517 (Urnengrab, im oberen Teil zerstört) Q 657, Taf. 153

Dm. 0,42 m. In einer Tiefe von 0,68 m entdeckte man auf der anderen Seite des Baumstammes, unter dem sich der Grab 516 befand, eine graue, kreisförmige Grube. Im S-Teil – ein Urnenrest (4) und Nagel (1,2), im N-Teil – ein Spinn-

wirtel (3). Der Grubenboden in einer Tiefe von 0,86 m.

Inventar (MAEŁ III-1971/195): 1, 2) Eisennagel, stark verrostet, L. 2,5 cm und 2 cm; 3) stark durchgebrannter und deformierter, grauer Tonspinnwirtel, Dm. 3,7 cm; 4) Unterteil einer hellbräunlichen Urne mit unebener, geglätteter Oberfläche, H. 10,8 cm; 5) vereinzelte durchgebrannte Knochen.

Datierung: spätrömische Kaiserzeit

Grab 518 (Urnengrab, beschädigt) Q 649, Taf. 153

Dm. 0,52 × 0,65 m. In einer Tiefe von 0,45 m entdeckte graue Grube mit Gefäßscherben und durchgebrannten Knochen. Im N-Teil – Unterteil der Urne (13), drinnen Knochen, 2 Fibelfragm. (1), Eisenniet mit einem Kammfragm. (5), bandförmiger Beschlag (2), Messer (3) und Glasklumpen (4). Der Urnenboden in einer Tiefe von 0,59 m, der Boden des Grabes in einer Tiefe von 0,67 m. *I. Knochen eines Individuums: Adultus (ca. 25–30 Jahre alt), männlich(?). II. unbestimmte Tierknochen.*

Inventar (MAEŁ III-1971/188): 1) Fragm. eines Bügels und einer Rast einer Bronzefibel, Typ AVI 158, L. 3,2 cm und 2,1 cm; 2) Eisenband mit einem Niet, L. 4,6 cm; 3) Eisenmesser mit abgebrochener Schneide, L. 8,2 cm; 4) Klumpen grünen Glases, L. 1,3 cm; 5) Fragm. eines durchgebrannten Knochenkammes, Typ Thomas I, L. 2,1 cm; 6) Fragm. eines ziegelfarbigen, glatten Gefäßes, verziert mit breiten Rillen, H. 3,6 cm; 7) Fragm. eines verzierten, beiderseitig geschwärzten und geglätteten Gefäßes, H. 4,5 cm; 8) Fragm. eines ziegelfarbigen, rauhen Gefäßes, verziert, H. 3 cm; 9) Fragm. eines graubräunlichen, rauhen Gefäßes, H. 4,6 cm; 10) Fragm. eines ziegelfarbigbräunlichen, rauhen Gefäßes, H. 2,6 cm; 11) Fragm. eines bräunlichen, glatten Gefäßes, H. 3,2 cm; 12) Fragm. eines grauen, rauhen Gefäßes, H. 7,5 cm; 13) ziegelfarbigbräunliche Urne, geglättet, mit unebener Oberfläche, H. 21 cm; 14) geringe Menge durchgebrannter Knochen.

Datierung: B₂/C₁

Grab 519 (zerstört) Q 649, Taf. 154

In einer Tiefe von 0,25–0,4 m war eine Anhäufung von Keramikscherben. Durchgebrannte Knochen fehlten.

Inventar (MAEŁ III-1971/189): 1) vielsichtige Perle aus grauem Achat, Typ T-M 499b, L. 1,1 cm; 2) Fragm. eines grau-ziegelfarbigen, verzierten Gefäßes, H. 3,8 cm; 3) Fragm. eines ziegelfarbigen, rauhen Gefäßes, verziert, H. 4,3 cm; 4) ca. 20 Bauchfragm. von glatten und rauhen Gefäßen.

Datierung: B₂/C₁

Grab 520 (Urnengrab(?), zerstört) Q 647, Taf. 154

In einer Tiefe von 0,2–0,6 m im Sand eine Anhäufung durchgebrannter und nicht durchgebrannter Keramik, vereinzelte Knochen und ein Eisennagel (1).

Inventar (MAEŁ III-1971/190): 1) Eisennagel, stark verrostet, L. 2,3 cm; 2) Fragm. eines schwarzen, glatten Gefäßes,

H. 4 cm; 3) Fragm. einer Urne(?), bräunlich, rauh, H. ca. 13 cm; 4) ca. 20 Bauchfragm. von durchgebrannten und nicht durchgebrannten Gefäßen; 5) geringe Menge durchgebrannter Knochen.

Datierung: B₂

Grab 521 (zerstört) Q 650

Dm. 0,35 × 0,44 m, T. 0,28 m. In einer Tiefe von 0,16 m entdeckte ovale, graue Grube mit 5 Fragm. durchgebrannter Gefäße und vereinzelten durchgebrannten Knochen. *I. Knochen von einem Erwachsenen: Alter und Geschlecht unbestimmt. II. unbestimmte Tierknochen.*

Inventar (MAEŁ III-1972/160): 1) 5 Bauchfragm. von durchgebrannten, glatten Gefäßen; 2) vereinzelte durchgebrannte Knochen.

Datierung: römische Kaiserzeit

Grab 522 (Steinkistengrab, zerstört) Q 650

In einer Tiefe von 0,18–0,34 m eine Steinenanhäufung in grauer Erde auf einer Fläche von 0,38 × 0,6 m. Darunter war zweite Steinenschicht in einer Tiefe von 0,37–0,4 m in einer Grube 0,49 × 0,72 m. Den Boden des Grabes bildeten in einer Tiefe von 0,43–0,49 m 4 flach gespaltete Steine. Kein Inventar.

Datierung: frühe vorrömische Eisenzeit(?), Pommersche Kultur(?)

Grab 523 (Urnengrab, im oberen Teil zerstört) Q 650, Taf. 154

In einer Tiefe von 0,27 m entdeckte Urne (2) im gelben Sand. Sie beinhaltete außer Knochen eine Bronzefibel (1). Der Urnenboden in einer Tiefe von 0,47 m. *I. Knochen eines Individuums: Juvenis (15–16 Jahre alt), Geschlecht unbestimmt. II. 3 Knochen eines mittleren Säugers.*

Inventar (MAEŁ III-1972/162): 1) beschädigte Bronzefibel mit hoher Rast, Typ AVII 193, L. 4,5 cm; 2) glatte, bräunliche Urne, drinnen schwarz H. 18,6 cm; 3) durchgebrannte Knochen.

Datierung: C_{1a}

Grab 524 (Urnengrab, im oberen Teil zerstört) Q 650, Taf. 154

In einer Tiefe von 0,25 m entdeckte Urne (8) zugedeckt mit einem verzierten Gefäß mit zerstörtem Boden (6). Der Boden der Urne in einer Tiefe von 0,5 m. Ein Bodenteil der Urne ist gelöscht worden. Alle Gegenstände (1–5, 7) waren in der Urne. *I. Knochen eines Individuums: Adultus (ca. 25–30 Jahre alt), weiblich(?), groß.*

Inventar (MAEŁ III-1972/163): 1) Bügel einer Bronzefibel, teilweise geschmolzen, Typ AV s. 4 102, L. 5,3 cm; 2) konischer Eisenring mit einer Öffnung, Dm. 2,2 cm; 3) Fragm. einer Eisennadel, L. 4,3 cm; 4) hellbräunlicher Tonspinnwirtel, Dm. 3,3 cm; 5) graubräunlicher Henkel eines glatten Gefäßes, H. 2,7 cm; 6) Fragm. eines bräunlichen, verzierten Gefäßes, drinnen schwarz, H. 14 cm; 7) Fragm. eines zie-

gelfarbigen, glatten Gefäßes, verziert, H. 5,2 cm; 8) bräunliche, rauhe Urne, H. 26,5 cm; 9) durchgebrannte Knochen aus der Urne und Grube.

Datierung: B₂/C₁

Grab 525 (Brandschüttungsgrab) Q 651, Taf. 155

Dm. 0,47 × 0,5 m, T. 0,43 m. In einer Tiefe von 0,09–0,2 m entdeckte graue Grube. In einer Tiefe von 0,09 m eine Anhäufung durchgebrannter Gefäße (6, 7) und ein nicht durchgebranntes Gefäß (3). Westlich von der Urne (5) und teilweise über der Urne – Fragm. eines nicht durchgebrannten Gefäßes (9), über dem sich Scherben eines durchgebrannten Gefäßes (8) befanden. Die Urne zerbrochen beim Boden und ein Teil der Knochen lief heraus. Zwischen den Knochen in der Urne Fragm. einer Eisenfibel. Der Grubenboden in einer Tiefe von 0,44 m, der Urnenboden in einer Tiefe von 0,5 m, im Sand. Neben dem Grab Fragm. eines Eisenschlüssels. *I. Knochen eines Individuums: Juvenis (ca. 18 Jahre alt), männlich. II. unbestimmte Tierknochen.*

Inventar (MAEŁ III-1972/164): 1) Fragm. eines Eisenschlüssels, L. 10 cm; 2) Unterteil eines bräunlichgrauen, durchgebrannten Gefäßes, H. 2,5 cm; 3) glattes, hellbräunliches Gefäß, verziert mit Grübchen, H. 8 cm; 4) Fragm. eines durchgebrannten, glatten Gefäßes, H. 7,3 cm; 5) bräunliche Urne, verziert mit senkrechten Rillen auf dem Bauch, H. 33 cm; 6) Fragm. eines ziegelfarbigbräunlichen, durchgebrannten, glatten Gefäßes, H. 8,7 cm; 7) bräunliches, rauhes, asymmetrisches Gefäß, H. 14–15 cm; 8) stark durchgebranntes und deformiertes, graues Gefäß, H. 8,8 cm; 9) glattes, bräunliches Gefäß mit einem Henkelteil, H. 12 cm; 10) durchgebrannte Knochen aus der Urne und Grube.

Datierung: B₂/C₁

Grab 526 (Brandgrabengrab, zerstört) Q 650, Taf. 154

Dm. 0,72 × 0,85 m, T. 0,33 m. In einer Tiefe von 0,14 m entdeckte graue Grube. Im zentralen Teil eine Anhäufung von Gefäßscherben und durchgebrannten Knochen.

Inventar (MAEŁ III-1972/165): 1) stark geglättetes bräunliches Gefäß, beim Boden schwarz, H. 8,6 cm; 2) Fragm. einer bräunlichen, glatten Schüssel, H. 9,8 cm; 3) Fragm. eines bräunlichen, stark geglätteten Gefäßes mit zwei verjüngten Henkeln, H. 9,3 cm; 4) Unterteil eines ziegelfarbigbräunlichen, glatten Gefäßes, H. 8 cm (Gefäße 1–3 haben verdickte, facettierte Ränder); 5) geringe Menge durchgebrannter Knochen.

Datierung: A₂

Grab 527 (Urnengrab) Q 652, Taf. 155

Dm. 0,37 × 0,45 m, T. 0,6 m. In einer Tiefe von 0,35 m entdeckte graue Grube. In der Grube lag eine große Tasse – eine Urne (3), zugedeckt mit zwei Steinen. Neben der Tasse Fragm. von 2 Gefäßen (1, 2).

Inventar (MAEŁ III-1972/166): 1) Fragm. eines ziegelfarbigen, leicht durchgebrannten Gefäßes, H. 5,7 cm; 2) graubräunliches, glattes Gefäß mit eingedrücktem Boden, H. 8,5 cm; 3) ziegelfarbigbräunliche, glatte Urne mit verjüngtem Henkel, H. 18 cm, alle Gefäße haben verdickte, facettierte Ränder; 4) kleine Bruchstücke durchgebrannter Knochen.

Datierung: A₂

Grab 528 (Brandschüttungsgrab, im oberen Teil beschädigt) Q 650, Taf. 155

Dm. 0,35 × 0,47 m, T. 0,36 m. In einer Tiefe von 0,22 m entdeckte graue Grube. Die Urne (10) stand schräg im NO-Teil der Grube und über und neben ihr lagen Gefäßfragm. (8). Von der S-Seite stand ein Gefäß (7), drinnen ein kleineres, verziertes Gefäß (6) und daneben zweites kleines Gefäß (9) und ein Unterteil eines dickwandigen Gefäßes (5). Beim Boden der Urne, zwischen den Knochen – 3 Bronzefibeln (1–3) und ein Eisenmesser (4). Die Urne stand im gelben Sand in einer Tiefe von 0,44 m. *I Knochen eines Kindes: Infans I (ca. 3–4 Jahre alt), Geschlecht unbestimmt. II unbestimmte Tierknochen.*

Inventar (MAEŁ III-1972/167): 1) Bronzefibel, Typ AVI 158, L. 4,3 cm; 2) Bronzefibel, Typ AVI 166, L. 5,2 cm; 3) Fragm. einer Bronzefibel, Typ AVI 158, L. 3,9 cm; 4) Eisenmesser, L. 12 cm; 5) Unterteil eines bräunlichen, rauhen Gefäßes, H. 11 cm; 6) durchgebranntes und deformiertes, bräunlichziegelfarbiges Gefäß, H. 6,3 cm; 7) ziegelfarbigbräunlicher, glatter Becher, H. 7,2 cm; 8) bräunlichziegelfarbiges, glattes Gefäß, H. 12 cm; 9) ziegelfarbiges, leicht durchgebranntes, glattes Gefäß, H. 5 cm; 10) glatte, bräunliche Urne, H. 17 cm; 11) große Menge durchgebrannter Knochen.

Datierung: C₂

Grab 529 (Urnengrab, zerstört) Q 650, Taf. 157

Dm. 0,35 × 0,4 m, T. 0,4 m. In einer Tiefe von 0,3 m entdeckte graue Grube mit einem Unterteilfragm. einer Urne (3) mit Knochen, einer vielfarbigen Perle (1) und einem Rastfragm. einer Eisenfibel (2).

Inventar (MAEŁ III-1972/168): 1) Perle aus schwarzem Glas mit weißen und gelben Fäden und Flecken, Typ T-M 260a, L. 1,3 cm; 2) Rastfragm. einer Eisenfibel, L. 1,2 cm; 3) Unterteil einer bräunlichen, rauhen Urne, H. 7 cm; 4) geringe Menge durchgebrannter Knochen.

Datierung: spätrömische Kaiserzeit

Grab 530 (zerstört) Q 650, Taf. 157

Dm. 0,32 × 0,6 m, T. 0,47 m. In einer Tiefe von 0,34 m entdeckte graue Grube. In einer Tiefe von 0,16 m, 0,29 m und 0,31 m lagen 3 Steine. Am Rande der Grube eine Fibel (1) und Eisenbarren (2).

Inventar (MAEŁ III-1972/169): 1) Eisenfibel, Typ AVI 158, L. 6,7 cm; 2) Eisenbarren, L. 1,3 cm; 3) unbestimmter Eisengegenstand, verrostet, L. 3,7 cm; 4) Fragm. eines ver-

zierten Knochenkammes, L. 1,6 cm; 5) Fragm. eines glatten, bräunliche Gefäßes, H. 2,4 cm; 6) Fragm. eines ziegelfarbigbräunlichen, verzierten Gefäßes, H. 2,7 cm; 7) Fragm. eines graubräunlichen Tontellers, Dm. ca. 10 cm; 8) Fragm. eines hellbräunlichen, glatten Gefäßes, H. 4,5 cm; 9) ver- einzelte durchgebrannte Knochen.

Datierung: C₁

Grab 531 (Brandgrabengrab, im oberen Teil zerstört, be- schädigt durch den Grab 532) Q 650/651, Taf. 156

Dm. 0,8 × 1,47 m, T. 0,53 m. In einer Tiefe von 0,17 m ent- deckte Grube, im zentralen Teil schwarz, bei den Rändern und beim Boden grau. Am westlichen Rande der Grube eingegrabener Grab 532. Im Bereich der schwarzen Erde, im W-Teil – eine Anhäufung von Eisengegenständen (1– 9) und Gefäßfragm. Vereinzelt durchgebrannte Knochen in kleinen Stücken. *I. Knochen eines Individuums: Alter und Geschlecht unbestimmt.*

Inventar (MAEŁ III-1972/170): 1) Drahtfibel mit beschä- digtem Fuß, Var. C, L. 7,4 cm; 2) Eisendrahtfibel, Var. H, L. 3,5 cm; 3) gebogenes Eisenband L. 2,8 cm; 4) Eisen- nadel L. 8,7 cm; 5) Fragm. einer Messerklinge L. 4,3 cm; 6) sichelförmiges Eisenmesser L. 10,6 cm; 7) Eisenpfriem in Knochenfassung L. 12,8 cm; 8) gebogener Eisen- draht L. 1,7 cm; 9) abgebrochenes Eisenmesser L. 12 cm; 10) Fragm. eines ziegelfarbigen, glatten Gefäßes, leicht durchgebrannt, H. 6,5 cm; 11, 12) Fragm. bräunlicher, glatter Gefäße H. 7,5 cm und 4,6 cm; 13) rauhe, ziegelfar- bige Tasse, beim Boden schwarz, H. 11,6 cm; 14) glattes, ziegelfarbigbräunliches Gefäß H. 10,7 cm; 15, 17) Fragm. ziegelfarbiger, glatter Gefäße mit Henkelteilen, H. 9,5 cm und 2,3 cm; 16) Unterteil eines bräunlichziegelfarbigen, rauhen Gefäßes H. 4,5 cm; 18) glatte, bräunliche Schüssel H. 10 cm; 19) Unterteil eines ziegelfarbigen, rauhen Gefä- ßes H. 3,5 cm; 20) Unterteil eines bräunlichen, rauhen Ge- fäßes H. 3,5 cm; 21) glatte Tasse, bräunlich mit schwarzen Flecken, H. 9,5 cm; 22) Fragm. eines leicht durchgebrann- ten, ziegelfarbigen Gefäßes, drinnen grau, Oberfläche glatt bei den Rändern, der Bauch rau, H. 25 cm; 23) Unterteil eines ziegelfarbigen, glatten Gefäßes H. 6,5 cm; 24) Fragm. eines bräunlichen, glatten Gefäßes mit einem Henkelteil, H. ca. 22,5 cm (Gefäße 10, 13, 15, 17, 18, 22, 24 haben ver- dickte, facettierte Ränder); 25) vereinzelt kleine Bruchstü- cke stark durchgebrannter Knochen.

Datierung: A₂

Grab 532 (Urnengrab, im oberen Teil zerstört, eingegraben in den Grab 531) Q 650, Taf. 156–157

In einer Tiefe von 0,15 m entdeckte man den Oberteil ei- ner beschädigten Urne (9), die teilweise im gelben Sand, teilweise in grauer Erde des Grabes 531 stand. Auf durchge- brannten Knochen lag ein verziertes Gefäß (7), umgekehrt mit dem Boden nach oben und ein durchgebranntes Gefäß

(8). Zwischen den Knochen ein durchgebrannter Tierkno- chen und Klumpen einer leichten Substanz. In der Nähe des Bodens ein Eisenfibelfragm. (1). Der Boden der Urne im gelben Sand, in einer Tiefe von 0,32 m. *I. Knochen von zwei Individuen: Von einem Erwachsenen, Alter und Ge- schlecht unbestimmt und eines Kindes, Infans I (3–4 Jahre alt), Geschlecht unbestimmt. II. 4 Schweine/Wildschwein- knochen(?).*

Inventar (MAEŁ III-1972/171): 1) Bügelfragm. einer Eisen- fibel, L. 2,6 cm; 2) 5 flache Perlen aus ziegelfarbigem Ton, Typ T-M 483, Dm. 0,4 cm; 3) Klumpen einer leichten, durchgebrannten Substanz L. 2 cm; 4) Fragm. eines Ei- sendrahtes L. 1,4 cm; 5) Klumpen geschmolzener Bronze L. 1,2 cm; 6) Klumpen geschmolzenen Glases L. 1,6 cm; 7) graubräunliches, verziertes Gefäß mit einem asymmetri- schen Henkel, H. 5 cm; 8) durchgebranntes und deformier- tes, graues Gefäß mit grünlicher Glasur beim Rand und 2 Flecken schwärzlicher Glasur auf dem Bauch, H. 11 cm; 9) bräunliche, glatte Urne erh. H. 15,6 cm; 10) durchge- brannter Tierknochen; 11) große Menge durchgebrannter Knochen.

Datierung: B₂/C₁

Grab 533 (Brandschüttungsgrab, im oberen Teil zerstört) Q 651, Taf. 157

Dm. 0,36 × 0,4 m, T. 0,42 m. In einer Tiefe von 0,18 m ent- deckte graue Grube. Unter der Urne (5) und neben ihr durchgebrannte Knochen. In der Urne zwischen den Kno- chen 2 Bronzefibeln (1, 2) und Spinnwirtel (3). Die Urne teilweise im Sand, in einer Tiefe von 0,37 m. *I. Knochen ei- nes Individuums: Adultus (ca. 25 Jahre alt), weiblich(?).*

Inventar (MAEŁ III-1972/172): 1) Bronzefibel mit Armbrust- rolle, Typ AVII 193, L. 3,3 cm; 2) Fragm. einer Armbrust- fibel mit profiliertem Bügel, Typ AVII 193, L. ca. 3,7 cm; 3) graubräunlicher Tonspinnwirtel Dm., 4 cm; 4) Fragm. eines hellbräunlichen, rauhen Gefäßes, H. 4,4 cm; 5) hell- bräunliche Urne, leicht geraucht, H. 18,5 cm; 6) große Men- ge durchgebrannter Knochen.

Datierung: C₁

Grab 534 (Steinkistengrab) Q 651, Taf. 158

In einer Tiefe von 0,15–0,21 m entdeckte man ein loses Pflaster in grauer Erde 0,6 × 0,7 m. Zweite Steinenschicht in einer Tiefe von 0,22–0,48 m, hauptsächlich an den Rändern der grauen Grube 0,7 × 0,72 m. Auf den Steinen im O-Teil der Grube Fragm. eines geschwärtzten Gefäßes (3). In ei- ner Tiefe von 0,3–0,36 m, im S-Teil des Grabes – 7 Steine im gelben Sand. In einer Tiefe von 0,45 m stand auf einem Stein ein schwarzer Krug (1). Daneben, auf einem großen, Flachen Stein, in einer Tiefe von 0,53 m – durchgebrannte Knochen, zugedeckt mit einer Schüssel (2). *I. Knochen ei- nes Individuums: Juvenis, Geschlecht unbestimmt.*

Inventar (MAEŁ II-H-1972): 1) beiderseitig geschwärtzter und

geglätteter Krug, H. 6,3 cm; 2) hellbräunliche, glatte Schüssel mit ziegelfarbenen und schwarzen Flecken, H. 11,5 cm; 3) Fragm. eines beiderseitig geschwärzten und geglätteten Gefäßes; 4) große Menge durchgebrannter Knochen.

Datierung: frühe vorrömische Eisenzeit, Pommersche Kultur

Grab 535 (Urnengrab) Q 650, Taf. 158

Dm. 0,34 × 0,43 m, T. 0,57 m. In einer Tiefe von 0,23 m entdeckte graue Grube. In einer Tiefe von 0,37 m ein zerbrochenes Gefäß (6) mit dem Boden nach oben, das eine Urne (9) zudeckte. In der Urne beim Boden 3 Fibeln (1–3) und 8 Glasperlen (4). Zwischen den Knochen ein Knochenkamm (5) und Keramikfragm. (7, 8). Vereinzelte durchgebrannte Knochen. *I. Knochen von zwei Individuen: von einem Erwachsenen, Alter und Geschlecht unbestimmt und von einem Kind, Infans I (ca. 4–6 Jahre alt), Geschlecht unbestimmt.*

Inventar (MAEŁ III-1972/173): 1) Eidechsenbronzefibel mit grünem Email, Scharnierverschluß, L. 3,6 cm; 2) eiserne Kopfkammfibel, Typ AV s. 8 126, L. 2,3 cm; 3) Eisenfibel mit einem Kniebügel und massivem Kamm auf dem Kopf, Typ AV 132, L. 2,4 cm; 4) 6 ganze und 2 zerstückelte Doppelperlen aus weißem Glas, Typ T-M 99a, 99b, L. 0,6–0,8 cm; 5) beschädigter, kleiner, durchgebrannter Knochenkamm, Typ Thomas A, L. 3,2 cm; 6) Fragm. eines graubräunlichen, verzierten Gefäßes, H. 5,3 cm; 7) Fragm. eines grauen, verzierten Gefäßes, H. 3,7 cm; 8) Fragm. eines ziegelfarbenen, glatten Gefäßes, verziert, H. 3 cm; 9) glatte, bräunliche Urne, H. 13,7 cm; 10) kleine Bruchstücke durchgebrannter Knochen.

Datierung: B₂

Grab 536 (Brandgrabengrab(?), zerstört) Q 650

Dm. 0,47 × 0,53 m, T. 0,53 m. In einer Tiefe von 0,3 m entdeckte Grube mit vereinzelten Keramikscherben und einigen durchgebrannten Knochen. *I. Knochen von einem Erwachsenen: Alter und Geschlecht unbestimmt.*

Inventar (MAEŁ III-1972/174): 1) ca. 20 glatte und rauhe Bauchfragm. und 3 Randfragm.; 2) einige Bruchstücke durchgebrannter Knochen.

Datierung: römische Kaiserzeit

Grab 537 (Brandgrabengrab(?), zerstört) Q 651

Dm. 0,49 × 0,52 m, T. 0,51 m. In einer Tiefe von 0,23 m entdeckte graue Grube mit Keramikscherben und vereinzelten durchgebrannten Knochen.

Inventar (MAEŁ III-1972/175): 1) 23 Keramikfragm., darunter 4 Randfragm. und glatte und rauhe Bauchfragm.; 2) vereinzelte durchgebrannte Knochen.

Datierung: römische Kaiserzeit

Grab 538 (zerstört) Q 653

Dm. 0,36 × 0,41 m, T. 0,69 m. In einer Tiefe von 0,46 m entdeckte graue Grube mit Keramikscherben und vereinzelten

durchgebrannten Knochen. Im SW-Teil eine Stein in einer Tiefe von 0,4 m.

Inventar (MAEŁ III-1972/176): 1) 12 Bauchfragm. von 2–3 glatten und rauhen Gefäßen; 2) vereinzelte durchgebrannte Knochen.

Datierung: römische Kaiserzeit

Grab 539 (Urnengrab, im oberen Teil zerstört) Q 653, Taf. 158

Dm. 0,45 × 0,5 m, T. 0,31 m. In einer Tiefe von 0,18 m entdeckte graue Grube, im O-Teil dunkler. Fast in der Mitte stand eine Tasse mit vereinzelten, kleinen Stücken durchgebrannter Knochen.

Inventar (MAEŁ III-1972/177): 1) graubräunliche, glatte Tasse mit verjüngtem Henkel, H. 8,3 cm; 2) kleine vereinzelte Stücke durchgebrannter Knochen.

Datierung: A₂

Grab 540 (Brandgrabengrab, im oberen Teil zerstört) Q 653, Taf. 158

Dm. 0,54 × 0,8 m, T. 0,52 m. In einer Tiefe von 0,25–0,3 m entdeckte graue Grube. Auf ihrer Oberfläche Metallgegenstände (1–5), Fragm. einer Knochennadel (6), Keramikfragm. (7–10) und durchgebrannte Knochen. In der Grube nur vereinzelte Gefäßscherben. *I. Knochen eines Individuums: Adultus (25–35 Jahre alt), Geschlecht unbestimmt.*

Inventar (MAEŁ III-1972/178): 1) eiserner Scheidenbeschlag eines einschneidigen Schwertes, L. 4,2 cm; 2) Eisenniet, L. 1,7 cm; 3) Fragm. eines durchgebrannten Eisenblechs, L. 1,1–1,5 cm; 4) gebrochene Eisenpfrieme, L. 5,7 und 5,2 cm; 5) Fragm. einer Eisenschildfessel mit einem Niet, Typ J 6, L. 3,1 cm; 6) 3 Fragm. einer durchgebrannten Knochennadel, L. ca. 9 cm; 7) Fragm. eines beiderseitig geschwärzten und geglätteten Gefäßes, H. 1,7 cm; 8) Fragm. eines grauen, glatten, leicht durchgebrannten Gefäßes, H. 4,8 cm; 9) Fragm. eines graubräunlichen, rauhen Gefäßes mit facettiertem Rand; 10) Fragm. eines hellbräunlichen, rauhen Gefäßes, H. 6 cm, Pommersche Kultur; 11) vereinzelte durchgebrannte Knochen.

Datierung: B₁

Grab 541 (Brandgrabengrab, im oberen Teil zerstört) Q 660, Taf. 159

Dm. 0,8 × 0,92 m, T. 0,7 m. In einer Tiefe von 0,2 m entdeckte Grube, grau bei den Rändern und im SW-Teil, die übrigen Teile schwarz. Im W-Teil eine Fibel (1), im Zentrum Gefäßscherben (2–3) und vereinzelte durchgebrannte Knochen. Beim Boden des Grabes eine Tasse (4) mit dem Boden nach oben.

Inventar (MAEŁ III-1972/179): 1) stark verrostete Eisenfibel, Var. H, L. 4,5 cm; 2) Fragm. eines bräunlichgrauen, glatten Gefäßes mit einem Henkelteil, H. 2 cm; 3) Fragm. eines hellbräunlichen, glatten Gefäßes, H. 3,5 cm; 4) bräunlich-ziegelfarbige, rauhe mit einem Teil walzenförmigen Hen-

kels, H. 9,4–10,7 cm (Gefäße 2, 3 haben verdickte, facettierte Ränder); 5) vereinzelte durchgebrannte Knochen.

Datierung: A₂

Grab 542 (Brandgrabengrab, im oberen Teil zerstört) Q 654, Taf. 159

Dm. 0,3 × 0,48 m, T. 0,47 m. In einer Tiefe von 0,33 m entdeckte Grube, im Zentrum und im NW-Teil schwarz, in anderen Teilen grau. Keramikscherben und durchgebrannte Knochen in der schwarzen Erde.

Inventar (MAEŁ III-1972/180): 1) Fragm. eines ziegelfarbigen, rauhen Gefäßes H. 3,3 cm; 2) ziegelfarbiges, rauhes Gefäß mit verjüngtem Henkel H. 10,7 cm; 3) Fragm. eines ziegelfarbigen, rauhen Gefäßes H. 4,5 cm; 4) Fragm. eines bräunlichen, glatten Gefäßes H. 3 cm, alle Gefäße haben verdickte, facettierte Ränder; 5) vereinzelte durchgebrannte Knochen.

Datierung: A₂

Grab 543 (Brandgrabengrab, im oberen Teil zerstört) Q 653/657, Taf. 159

Dm. 1,03 × 1,38 m, T. 0,58 m. In einer Tiefe von 0,35 m entdeckte schwarze Grube, im W- und S-Teil grau, mit geringer Keramikmenge (2–4), einem Spinnwirtelfragm. (1) und kleinen Stücken durchgebrannter Knochen. Im W-Teil des Grabes lagen 3 Steine in einer Tiefe von 0,3 m, 0,31 m und 0,4 m.

Inventar (MAEŁ III-1972/181): 1) Fragm. eines grauen, durchgebrannten Spinnwirtels, Dm. 5 cm; 2) Fragm. eines hellbräunlichen Gefäßes, glatt im oberen Teil, der Bauch rau, H. ca. 16 cm; 3) Fragm. eines bräunlichen, glatten Gefäßes mit facettiertem Rand, H. 3,6 cm; 4) Fragm. eines graubräunlichen, rauhen Gefäßes mit verdicktem, facettiertem Rand, H. 3 cm; 5) vereinzelte durchgebrannte Knochen.

Datierung: A₃

Grab 544 (Urnengrab, im oberen Teil zerstört) Q 654, Taf. 160

In einer Tiefe von 0,21 m – eine Urne im gelben Sand, darüber und daneben Gefäßfragm. (5–8). In der Urne, auf den Knochen – Kammfragm. (1–3) und Glasklumpen (4). Der Boden des Gefäßes in einer Tiefe von 0,39 m. *I. Knochen eines Individuums: Infans II (ca. 14–15 Jahre alt), Geschlecht unbestimmt.*

Inventar (MAEŁ III-1972/182): 1, 3) Fragm. eines durchgebrannten Knochenkammes mit Eisennieten, L. des Kammes ca. 8 cm, L. des Nietes 1,2 cm; 2) Fragm. eines beiderseitig verzierten Kammhalters L. 2,3 cm, 3 cm und 3,1 cm, Typ Thomas I; 4) Klumpen durchsichtigen Glases L. 1,7 cm; 5) Fragm. eines grauen, leicht durchgebrannten Gefäßes mit kleinem Henkel, H. 3,8 cm; 6) Fragm. eines glatten, schwärzlichen Gefäßes H. 12,7 cm; 7) Unterteil eines ziegelfarbigen, rauhen Gefäßes H. 5 cm; 8) Fragm.

eines braunen, glatten Gefäßes, H. 5,8 cm; 9) bräunliche Urne mit unebener, geglätteter Oberfläche, H. 17,5 cm; 10) große Menge durchgebrannter Knochen.

Datierung: C_{1a}

Grab 545 (Urnengrab, im oberen teil zerstört) Q 654, Taf. 159

In einer Tiefe von 0,28–0,3 m stand schräg im klaren Sand eine Urne (4), in der in einer Tiefe von 0,45 m ein Messer (2) lag. Zwischen den Knochen 4 vielkantige Perlen (3). Neben der Urne einige Stücke durchgebrannter Knochen und ein Fragm. eines Bronzedrathes (1). Der Urnenboden in einer Tiefe von 0,58–0,6 m. *I. Knochen eines Individuums: Maturus (ca. 40–45 Jahre alt), weiblich(?). II. Viehknochen.*

Inventar (MAEŁ III-1972/183): 1) Fragm. eines Bronzedrathes (Fibelnadel?), L. 3,3 cm; 2) Eisenmesser, L. 18,4 cm; 3) 4 vielkantige Perlen aus grauem Achat, Typ T-M 500, L. 0,9–1,3 cm; 4) asymmetrische, graubräunliche, rauhe Urne H. 30 cm; 5) große Menge durchgebrannter Knochen.

Datierung: C₁

Grab 546 (Brandschüttungsgrab) Q 654, Taf. 160

Dm. 0,58 × 0,75 m. In einer Tiefe von 0,5 m entdeckte Grube, grau bis zur Tiefe von 0,71–0,75 m, tiefer bis zu 0,97 m schwarz. Im N-Teil, in einer Tiefe von 0,81 m ein Gefäß (10) mit dem Boden nach oben, das die Urne (11) zudeckte. Unter dem Gefäß Fragm. eines zweiten Gefäßes (9). Neben der Urne, von der N-Seite – Kistenbeschlag (8), Schlüssel (7), Messer (3) und Eisenschloßfeder (2). In der Grube fand man einen Bügel und eine Spiralrolle einer Bronzefibel (1), geschmolzene Bronze (4), Eisenniet (5), Fragm. eines Eisendrahtes (6) und durchgebrannte Vogelknochen (12). Der Urnenboden im klaren Sand in einer Tiefe von 1,12 m. *I. Knochen eines Individuums: Juvenis (ca. 15–17 Jahre alt), Geschlecht unbestimmt. II. 7 Knochen eines Säugers(?).*

Inventar (MAEŁ III-1972/184): 1) Bügel und Spiralrolle einer bronzenen Trompetenfibel, Typ AIV 74, L. des Bügels 3,5 cm; 2) abgebrochene Eisenschloßfeder, L. 8 cm; 3) Eisenmesser, abgebrochen, L. 12,8 cm; 4) Klumpen geschmolzener Bronze L. 0,8 cm, 1,3 cm und 2,2 cm; 5) Eisenniet, L. 1,9 cm; 6) Fragm. eines Eisendrahtes L. 4 cm; 7) Eisenschlüssel mit einem Rädchen und einem Anhänger, L. 17,7 cm; 8) gebogener Eisenbandbeschlag mit Rädchen und Nieten, ein Ende verzweigt, zweites gebogen und vernietet, L. ca. 38 cm; 9) Fragm. eines glatten, bräunliche Gefäßes, H. ca. 14 cm; 10) ziegelfarbigbräunliches Gefäß, verziert mit fingernagelförmigen Grübchen, H. 16 cm; 11) beiderseitig geschwärzte und geglättete Urne, verziert mit einem asymmetrischen Mäander- und Fischgrätenmuster, H. 24,6 cm; 12) einige Stücke durchgebrannter Vogelknochen; 13) große Menge durchgebrannter Knochen.

Datierung: B₁

Grab 547 (Brandgrabengrab, im NW-Teil durch den Grab 546 beschädigt) Q 654, Taf. 161

Dm. 1,06 × 1,2 m. In einer Tiefe von 0,5 m entdeckte Grube, grau bis zur Tiefe von 0,57–0,62 m, tiefer schwarz bis zum Boden (0,94 m). In schwarzer Erde Keramikfragm. und durchgebrannte Knochen.

Inventar (MAEŁ III-1972/185): 1) Fragm. eines bräunlichziegelfarbigen, glatten Gefäßes mit verdicktem, facettiertem Rand, H. 3 cm; 2) Fragm. eines grauen, glatten Gefäßes mit verdicktem, facettiertem Rand, H. 2,6 cm; 3) Unterteil eines bräunlichziegelfarbigen, glatten Gefäßes, H. 4 cm; 4) ca. 20 kleine, rauhe und glatte Bauchfragm.; 5) vereinzelte durchgebrannte Knochen.

Datierung: A₂

Grab 548 (zerstört) Q 660

Dm. 0,61 × 0,69 m, T. 0,67 m. In einer Tiefe von 0,4–0,44 m entdeckte graue Grube, im zentralen Teil dunkelgrau, mit geringer Keramikmenge. Durchgebrannte Knochen fehlten.

Inventar (MAEŁ III-1972/186): 1) 5 Fragm. von 1–2 glatten Gefäßen.

Datierung: römische Kaiserzeit

Grab 549 (Brandgrabengrab(?), im oberen Teil zerstört) Q 660, Taf. 161

Dm. 0,62 × 0,72 m, T. 0,67 m. In einer Tiefe von 0,18 m entdeckte graue Grube. Im mittleren Teil große Gefäßfragm. (2–7), durchgebrannte Knochen und 3 Fragm. einer Eisenfibelf (1). *I. Knochen eines Individuums: Juvenis (ca. 18 Jahre alt), Geschlecht unbestimmt.*

Inventar (MAEŁ III-1972/187): 1) Fragm. einer Fibelrast und 2) Fragm. einer Eisenfibelnadel, L. 1,7 cm, 1,5 cm und 1,6 cm; 2) Fragm. eines ziegelfarbigen, glatten Gefäßes H. 7,3 cm; 3) Fragm. eines ziegelfarbigen, rauhen, kugelförmigen Gefäßes H. 7 cm; 4) Unterteil eines bräunlichen, glatten Gefäßes H. 2,3 cm; 5) Unterteil eines grauen, rauhen Gefäßes H. 1,6 cm; 6) Fragm. eines hellbräunlichen, rauhen Gefäßes H. 5,5 cm; 7) Unterteil eines ziegelfarbigbräunlichen, glatten Gefäßes H. 1,8 cm; 8) vereinzelte durchgebrannte Knochen.

Datierung: frühromische Kaiserzeit

Grab 550 (Brandgrabengrab) Q 659, Taf. 161

Dm. 0,54 × 0,67 m, T. 0,82 m. In einer Tiefe von 0,62 m entdeckte graue Grube mit Keramikscherben und durchgebrannten Knochen.

Inventar (MAEŁ III-1972/188): 1) Fragm. eines graubräunlichen, glatten Gefäßes H. 2,3 cm; 2) Fragm. einer bräunlichgrauen, glatten Tasse mit abgebrochenem Henkel, H. 7 cm; 3) Fragm. einer graubräunlichen, rauhen Schüssel H. 3,5 cm; 4) Fragm. eines ziegelfarbigbräunlichen, rauhen Gefäßes H. 4,2 cm (alle Gefäße haben verdickte, facettierte

Ränder); 5) vereinzelte durchgebrannte Knochen.

Datierung: A₂

Grab 551 (Brandgrabengrab) Q 659, Taf. 162

Dm. 0,75 × 0,8 m. In einer Tiefe von 0,65–0,72 m entdeckte Grube, im mittleren Teil schwarz bis zum Boden (0,91 m), bei den Rändern und im O-Teil grau und schwarz. Durchgebrannte Knochen und Gefäßfragm. in schwarzer Erde. *II. 2 Knochen eines kleinen Säugers.*

Inventar (MAEŁ III-1972/189): 1) gebrochenes Eisenmesser L. ca. 16 cm; 2) Fragm. eines teilweise durchgebrannten, ziegelfarbigen, rauhen Gefäßes mit zwei verjüngten Henkeln, verziert, H. 6,8 cm; 3) Fragm. eines glatten, bräunlichgrauen, verzierten Gefäßes H. 8,6 cm; 4) Fragm. einer ziegelfarbigbräunlichen, glatten Schüssel H. 6,8 cm; 5) Fragm. einer glatten, bräunlichen Tasse mit schwarzen Flecken, Henkel profiliert, H. 8,5 cm; 6) Fragm. eines teilweise durchgebrannten, ziegelfarbigen, glatten Gefäßes H. 10 cm; 7) Unterteil eines glatten Gefäßes, bräunlich mit schwarzen Flecken, H. 3,5 cm (Gefäße 2–4, 6 haben verdickte, facettierte Ränder); 8) vereinzelte kleine Stücke durchgebrannter Knochen.

Datierung: A₂

Grab 552, (Brandgrabengrab) Q 655, Taf. 161

Dm. 0,65 × 1,33 m, T. 0,7 m. In einer Tiefe von 0,48 m entdeckte Grube, im O-Teil grau. W-Teil schwarz, umgeben von grauer Erde. Die meisten Gegenstände im O-Teil des Grabes.

Inventar (MAEŁ III-1972/190): 1–3) Bügel und Fragm. einer Eisenfibelf, Var. C(?), L. 4,8 cm, 2 cm; 4) Fragm. eines graubräunlichen, verzierten Spinnwirtels, Dm. 2,5 cm; 5) Randfragm. eines Gefäßes aus durchsichtigem Glas L. 3,5 cm; 6) Fragm. eines graubräunlichen, rauhen Gefäßes H. 4,5 cm; 7) Unterteil eines bräunlichen, glatten Gefäßes mit schwarzen Flecken, H. 3 cm; 8) Fragm. eines ziegelfarbigen, glatten Gefäßes mit teilweise abgespalteter Oberfläche, H. 5,2 cm; 9, 10) Fragm. von graubräunlichen, rauhen Gefäßen H. 6,5 cm und 6,3 cm; 11) Unterteil eines grauen, glatten Gefäßes H. 3,3 cm; 12) Fragm. eines graubräunlichen, rauhen Gefäßes H. 5 cm; 13) Fragm. eines graubräunlichen, glatten Gefäßes, verziert, H. 6,5 cm (Gefäße 6, 9, 10, 12, 13 haben verdickte, facettierte Ränder); 14) vereinzelte kleine Stücke durchgebrannter Knochen.

Datierung: A₂

Grab 553 (Brandgrabengrab, zerstört) Q 654, Taf. 162

Dm. 0,63 × 1,08 m, T. 0,67 m. In einer Tiefe von 0,4 m entdeckte graue Grube mit Keramikscherben und durchgebrannten Knochen, hauptsächlich im mittleren Teil des Grabes.

Inventar (MAEŁ III-1972/191): 1) Fragm. eines grauen, rauhen Gefäßes H. 3 cm; 2) Unterteil eines scheibengedrehten,

bräunlichen Gefäßes H. 3,3 cm; 3) Fragm. eines rauhen, graubräunlichen Gefäßes, der Ton mit weißer Beimischung verschiedener Dicke, H. 5 cm; 4) Fragm. eines rauhen, bräunlichen Gefäßes H. 3,2 cm; 5) Fragm. eines grauen, glatten Gefäßes, teilweise durchgebrannt, H. 5,5 cm; 6) vereinzelte durchgebrannte Knochen.

Datierung: C₁

Grab 554 (Steinkistengrab, zerstört) Q 654, Taf. 162

In einer Tiefe von 0,15–0,3 m eine Steinanhäufung in grauer Erde mit Sand auf einer Fläche von 0,7×0,82 m. Zwischen den Steinen 4 Fragm. eines rauhen Gefäßes (1). Zweite Steinenschicht nahm in einer Tiefe von 0,3–0,41 m eine etwas kleinere Fläche ein. Die Steine der dritten Schicht in einer ovalen Form (0,75×0,91 m), in einer Tiefe von 0,4–0,5 m. Die Erde zwischen den Steinen war grau. Vierte Schicht bildeten kleine Steine auf derselben Fläche. Fünfte Schicht hatte eine ovale Form auf einer Fläche von 0,63×0,69 m, in einer Tiefe von 0,6–0,8 m. Am Boden des Grabes lag ein großer, flacher Stein, in einer Tiefe von 0,82 m. Durchgebrannte Knochen fehlten.

Inventar (keine Inventarnummern): 1) Unterteil eines hellbräunlichen, rauhen Gefäßes, H. 4,5 cm.

Datierung: frühe vorrömische Eisenzeit, Pommersche Kultur

Grab 555 (Brandgrubengrab) Q 658, Taf. 163

Dm. 0,67×1,12 m. In einer Tiefe von 0,5 m entdeckte graue Grube. In einer Tiefe von 0,44 m 2 Steine. Unterteil des Grabes in einer Tiefe von 0,63–0,75 m hatte eine schwarze Grubenfüllung bis zum Boden (1,05 m). Keramikscherben hauptsächlich im S-Teil, beim Boden des Grabes. Zur Asche durchgebrannte Knochen.

Inventar (MAEL III-1972/193): 1) Eisenmesser mit abgebrochener Messerschneide, L. 15,3 cm; 2) Fragm. eines sichelförmigen Messerchens (festgeklebt an das Messer) L. 5 cm; 3) Eisendraht L. 2,7 cm; 4) gebrochene Eisenlanzenspitze mit massiver Spitze und zerquetschter Tülle, Typ PK V.2, L. 11,2 cm; 5) stark durchgebranntes und deformiertes graues Gefäß H. 7 cm; 6) Fragm. eines dunkelgrauen, durchgebrannten Gefäßes, verziert, H. 4,8 cm; 7) glatte, bräunliche Schüssel, beim Boden schwarz, der Boden eingedrückt, H. 8,6 cm; 8) Unterteil eines glatten, geschwärzten Gefäßes, drinnen ziegelfarbig, H. 5,3 cm; 9) Fragm. eines ziegelfarbigbräunlichen, glatten Gefäßes H. 16,3 cm; 10) Unterteil eines glatten, schwarzen Gefäßes H. 5,3 cm; 11) ziegelfarbiges, glattes Gefäß H. 24,6 cm; 12) Fragm. eines ziegelfarbigen, verzierten Gefäßes H. 14,8 cm; 13) Oberteil eines bräunlichgrauen, glatten Gefäßes H. 6,4 cm; 14) beiderseitig geschwärztes und geglättetes Gefäß H. 20,4 cm (Gefäße 6, 7, 11 haben verdickte, facettierte Ränder); 15) zur Asche durchgebrannte Knochen.

Datierung: A₃/B₁

Grab 556 (zerstört) Q 658, Taf. 163

Auf der Oberfläche des Gräberfeldes eine Anhäufung von Keramikscherben und durchgebrannten Knochen.

Inventar (MAEL III-1972/194): 1) Fragm. eines beiderseitig geschwärzten und geglätteten Gefäßes, verziert mit einem Mäandermuster, H. 9 cm; 2) Fragm. eines ziegelfarbigen, rauhen Gefäßes, verziert mit einem fein gravierten Muster, H. 7,2 cm; 3) 12 Bauchfragm. von glatten und rauhen Gefäßes; 4) vereinzelte durchgebrannte Knochen.

Datierung: A₃

Grab 557 (zerstört) Q 656, Taf. 163

In einer Tiefe von 0,12 m, 0,19 m und 0,2 m – 3 Steine in grauer Erde mit Sand auf einer Fläche von 0,42×0,47 m. Zwischen den Steinen ein Schildfesselfragm. Durchgebrannte Knochen fehlten. Der Boden eines Urnengrabes(?).

Inventar (MAEL III-1972/195): 1) Fragm. eines Eisenschilfessel mit einem Niet, Typ J 9, L. 9,7 cm.

Datierung: C₂

Grab 558 (Brandgrubengrab) Q 656, Taf. 164

Dm. 0,88–1,04×1,37 m, T. 0,52 m. In einer Tiefe von 0,18–0,2 m entdeckte Grube, schwarz im NO- und S-Teil bis zur Tiefe von 0,4–0,45 m. Im NW-Teil grau bis zur Tiefe von 0,32 m, tiefer schwarz und am Boden grau. Am Rande der Grube lag im W-Teil ein Unterteil eines Gefäßes (2) mit dem Boden nach oben. Darunter einige durchgebrannte Knochen, daneben Fragm. eines Gefäßes mit einem Henkel (3) und eine Eisenlanzenspitze (1).

Inventar (MAEL III-1972/196): 1) Eisenlanzenspitze mit langer Tülle und massiver Spitze, Typ PK IIB, L. 17 cm; 2) Unterteil eines glatten, ziegelfarbigbräunlichen Gefäßes, H. 5,5 cm; 3) Fragm. eines ziegelfarbigbräunlichen, glatten Gefäßes mit einem kleinen, verjüngten Henkel, H. 3,3 cm; 4) Fragm. eines ziegelfarbigen, rauhen Gefäßes, H. 2,5 cm; 5) ca. 40 Scherben von glatten und rauhen Bäuchen; 6) vereinzelte durchgebrannte Knochen.

Datierung: A₂

Grab 559 (Steinkistengrab, zerstört) Q 655, Taf. 162

In einer Tiefe von 0,18 m lag ein großer Stein, darunter – in einer Tiefe von 0,37–0,48 m befanden sich einige kleinere und 2 große Gefäßfragmente (1) sowie einige durchgebrannte Knochen. Das war der Boden des Grabes.

Inventar (keine Inventarnummern): 1) Fragm. eines bräunlichen Gefäßes, glatt im oberen Teil und beim Boden, der Bauch rau, H. ca. 28 cm; 2) vereinzelte durchgebrannte Knochen.

Datierung: frühe vorrömische Eisenzeit, Pommersche Kultur

Grab 560 (zerstört) Q 657, Taf. 164

Dm. 0,59×0,63 m, T. 0,64 m. In einer Tiefe von 0,47 m ent-

deckte graue Grube mit 4 Keramikscherben (2–3) und einem Glasklumpen (1). Durchgebrannte Knochen fehlten.

Inventar (MAEŁ III-1972/197): 1) Klumpen blauen Glases, L. 1,6 cm; 2) Fragm. eines graubräunlichen, glatten Gefäßes mit verdicktem, facettiertem Rand, H. 3,7 cm; 3) Fragm. eines ziegelfarbigbräunlichen Gefäßes, glatt im oberen Teil, der Bauch rauh, der Rand verdickt, facettiert, H. 6,5 cm.

Datierung: A₂

Grab 561 (Brandgrabengrab mit Stele, zerstört) Q 658, Taf. 164

Dm. 0,64 × 0,66 m, T. 0,78 m. In einer Tiefe von 0,2 m entdeckte man einen großen Stein, der teilweise in einer grauen, in einer Tiefe von 0,5 m entdeckten Grube lag. Man fand einige Fragmente eines Gefäß. Durchgebrannte Knochen fehlten.

Inventar (MAEŁ III-1972/198): 1) Unterteil eines glatten, ziegelfarbigbräunlichen Gefäßes, drinnen schwarz, H. 7 cm.

Datierung: jüngere vorrömische Eisenzeit

Grab 562 (Brandgrabengrab, zerstört) Q 658

Dm. 0,58 m, T. 0,82 m. In einer Tiefe von 0,66 m entdeckte graue Grube, dunkler im mittleren Teil. Vereinzelt Keramikscherben. Durchgebrannte Knochen fehlten.

Inventar (MAEŁ III-1972/199): 1) 17 Fragm. glatter und rauher Bäuche.

Datierung: römische Kaiserzeit

Grab 563 (Brandgrabengrab, im oberen Teil zerstört) Q 657, Taf. 164

Dm. 0,55 × 0,6 m, T. 0,63 m. In einer Tiefe von 0,4 m entdeckte Grube, schwarz bis zur Tiefe von 0,57 m, tiefer grau bis zum Boden. Man fand vereinzelt Keramikfragmente und durchgebrannte Knochen.

Inventar (MAEŁ III-1972/200): 1) Fragm. eines bräunlichgrauen, rauhen Gefäßes mit einem Fragm. eines verjüngten Henkels, der Rand verdickt, facettiert, H. 2,7 cm; 2) Fragm. einer hellbräunlichen, glatten Schüssel mit eingebogenem Boden und verdicktem, facettiertem Rand, unter dem Rand ein Bohrloch, H. 11,7 cm; 3) vereinzelt Fragm. durchgebrannter Knochen.

Datierung: A₂

Grab 564 (Brandgrabengrab) Q 656, Taf. 165

Dm. 0,73 × 0,9 m, T. 0,62 m. In einer Tiefe von 0,2 m entdeckte graue Grube, im mittleren Teil schwarz bis zur Tiefe von 0,48 m, am Boden teilweise grau. In schwarzer Erde fand man Eisengegenstände (3, 4), ein kleines Gefäß (6), das mit dem Boden nach oben lag und eine Fibel (2) zudeckte, und einen Unterteil eines großen Gefäßes (15). Der Rest der Keramik lag im unteren Teil des Grabes. Die Spirallrolle der zweiten Fibel (1) befand sich im W-Teil des Grabes. Daneben, in einer Tiefe von 0,35 m, lag ein kleiner

Stein. II. *Kuhknochen*.

Inventar (MAEŁ III-1972/201): 1) eiserne Spirallrolle einer drahtförmigen Fibel, L. 3,2 cm; 2) beschädigte drahtförmige Fibel, Var. B, L. 9,6 cm; 3) Fragm. eines Eisenpfriemes, festgeklebt an Fragm. eines durchgebrannten Gefäßes, L. des Pfriemes 6,5 cm; 4) sichelförmiges Messer mit tordiertem Griff und ein Ring am Ende des Griffes, L. des Messers 18,5 cm; 5) Unterteil eines ziegelfarbigen, glatten Gefäßes, H. 4 cm; 6) ziegelfarbiges, leicht durchgebranntes Gefäß, H. 6 cm; 7) Fragm. eines ziegelfarbigen, glatten Gefäßes, H. 5,4 cm; 8) Unterteil eines graubräunlichen, glatten Gefäßes, H. 3,3 cm; 9) Fragm. eines ziegelfarbigen, glatten Gefäßes, H. 5 cm; 10) Fragm. eines ziegelfarbigen, glatten Gefäßes, H. 3 cm; 11) Fragm. eines schwarzen, rauhen Gefäßes, H. 6 cm; 12, 13) Fragm. ziegelfarbiger, rauher Gefäße, H. 4,3 cm und 6 cm; 14) graubräunliche, glatte Tasse mit verjüngtem Henkel, H. 11,3 cm; 15) Unterteil eines graubräunlichen, glatten Gefäßes, H. 7,5 cm (Gefäße 6, 7, 9–14 haben verdickte, facettierte Ränder); 16) vereinzelt, kleine Fragm. durchgebrannter Knochen.

Datierung: A₁

Grab 565 (Urnengrab, ruiniert und zerstört im oberen Teil) Q 655, Taf. 166

Dm. 0,88 × 1,37 m. In einer Tiefe von 0,25 m entdeckte Grube, grau bis zur Tiefe von 0,55–0,63 m, im mittleren Teil schwarz bis zur Tiefe von 0,81 m. Auf ihrer Oberfläche lagen in einer Tiefe von 0,23 m, 0,24 m und 0,25 m 3 Steine. Im zentralen Teil der Grube lagen ein großer Fragm. der Urne mit dem Boden nach oben (12), kleinere Fragm. dieses Gefäßes und Eisengegenstände (1–4) sowie Fragm. anderer Gefäße. Durchgebrannte Knochen im S- und W-Teilen des Grabes. Beim Boden lag in der schwarzen Erde eine Schildfessel (5) und Lanzenspitzen (6, 7). In der Grube befanden sich in einer Tiefe von 0,28 m, 0,29 m und 0,3 m 3 Steine – ein großer und zwei kleinere.

Inventar (MAEŁ III-1972/202): 1) 3 eiserne Schildrandbeschläge, L. 1,3 cm, 3,5 cm und 1,6 cm; 2) Fragm. eines Eisenbeschlags mit einem Niet, L. 3 cm; 3) Eisenniet mit einem gewölbten Kopf, an dem durchgebrannte Knochen festgeklebt waren, H. 1 cm; 4) Eisenmesser, L. 11,5 cm; 5) Eisenschildfessel mit profilierten Enden, Typ J 8, L. 16,4 cm; 6) Eisenlanzenspitze mit einem breiten Blatt und Mittelgrat, runde Tülle, Typ PK VI.1, L. 25 cm; 7) Eisenlanzenspitze mit kurzer, massiver Spitze und langer, runder Tülle, Typ PK XII.2, L. 16,3 cm; 8) große Eisenlanzenspitze, zerstückelt in kleine Fragmente; 9) Fragm. eines ziegelfarbigen, glatten Gefäßes mit verdicktem Rand, H. 7 cm; 10) Fragm. eines bräunlichgrauen, leicht durchgebrannten Gefäßes, H. 5 cm; 11) graubräunliches leicht durchgebranntes Gefäß mit beschädigtem Rand, H. 7,5 cm; 12) hellbräunliche Urne(?), glatt im oberen Teil, der Bauch gerauht, H. 20,5 cm; 13) Fragm. eines grauen, leicht durch-

gebrannten, verzierten Gefäßes, H. 4,5 cm; 14) Fragm. eines hellziegelfarbenen, rauhen Gefäßes mit senkrechten Spuren des Beschmierens am Bauch, H. L. 10 cm; 15) vereinzelte durchgebrannte Knochen.

Datierung: B₂

Grab 566 (Brandgrabengrab, im oberen Teil zerstört) Q 671, Taf. 165

Dm. 1,03 × 1,32 m, T. 0,86 m. In einer Tiefe von 0,46 m entdeckte Grube, schwarz im mittleren Teil, an den Rändern grau. In schwarzer Erde Keramikfragm. und vereinzelte durchgebrannte Knochen.

Inventar (MAEŁ III-1972/203): 1) Fragm. einer kreisförmigen Eisenschnalle(?), festgeklebt an durchgebrannte Knochen, Dm. 3 cm; 2) unbestimmter Eisengegenstand, L. 2,3 cm; 3) Fragm. eines grauen, durchgebrannten Gefäßes, H. 2,3 cm; 4) Fragm. eines hellbräunlichen, glatten Gefäßes, H. 5,3 cm; 5) Fragm. eines bräunlichen, glatten Gefäßes, H. 4 cm; 6) Fragm. eines grauen, leicht durchgebrannten Gefäßes, H. 5,8 cm; 7) Unterteil eines bräunlichen, glatten Gefäßes, H. 5 cm; 8) Unterteil eines graubräunlichen, rauhen Gefäßes, H. 7,2 cm; Gefäße 3–6 haben verdickte, facettierte Ränder; 9) vereinzelte durchgebrannte Knochen.

Datierung: A₂

Grab 567 (Brandgrabengrab, im oberen Teil zerstört) Q 671, Taf. 166

Dm. 0,44 m, T. 0,65 m. In einer Tiefe von 0,46 m entdeckte schwarze Grube. Fast in der Mitte lag ein kleines Gefäß (1) mit dem Boden nach oben und Fragm. eines anderen Gefäßes (2).

Inventar (MAEŁ III-1972/204): 1) ein flaches, graues Gefäß mit beschädigter Oberfläche, H. 2,5 cm; 2) Fragm. eines bräunlichgrauen, glatten Gefäßes, leicht durchgebrannt, der Rand verdickt, facettiert, H. 7 cm; 3) einige stark durchgebrannte Knochen.

Datierung: A₃

Grab 568 (Brandgrabengrab, zerstört) Q 671, Taf. 167

Dm. 0,75 × 0,85 m, H. 0,93 m. In einer Tiefe von 0,7 m entdeckte Grube, schwarz im mittleren Teil, bei den Rändern grau. Man fand zwei Gefäßfragm., durchgebrannte Knochen fehlten.

Inventar (MAEŁ III-1972/205): 1) 2 Fragm. eines bräunlichen, rauhen Gefäßes mit verdicktem, facettiertem Rand.

Datierung: jüngere vorrömische Eisenzeit

Grab 569 (Brandgrabengrab, im oberen Teil zerstört) Q 671, Taf. 166

Dm. 0,63 × 0,7 m, T. 0,87 m. In einer Tiefe von 0,69 m entdeckte dunkelgraue Grube. Auf der Oberfläche, fast in der Mitte, eine Anhäufung großer Gefäßfragm. (1–4). Durchgebrannte Knochen fehlten.

Inventar (MAEŁ III-1972/206): 1) Scherben eines ziegelfarbiggrauen, rauhen Gefäßes mit einem Henkelteil, H. 4 cm; 2) Fragm. eines hellbräunlichen, glatten Gefäßes, H. 4,5 cm; 3) Fragm. eines ziegelfarbigbräunlichen, rauhen Gefäßes, H. 7 cm; 4) Fragm. eines bräunlichen, glatten Gefäßes, H. 6 cm (alle Gefäße haben verdickte, facettierte Ränder).

Datierung: A₂

Grab 570 (Brandgrabengrab, im oberen Teil zerstört) Q 670, Taf. 167

Dm. 0,87 × 1,9 m, T. 0,52 m. In einer Tiefe von 0,15 m entdeckte Grube, schwarz im N- und S-Teil, in übrigen Teilen grau. Von der Tiefe 0,21–0,37 m schwarz. Im Bereich der schwarzen Flecken große Gefäßfragm. und ein Messer (2). Im O-Teil eine Fibel (1). Vereinzelte stark durchgebrannte Knochen.

Inventar (MAEŁ III-1972/207): 1) drahtförmige Eisenfibel, Var. B, L. 8,5 cm; 2) Eisenmesser, der Griff mit einem Rädchen beendet, L. 25 cm; 3) Fragm. eines hellbräunlichen, rauhen Gefäßes, H. 5 cm; 4) Unterteil eines graubräunlichen, glatten Gefäßes, H. 8 cm; 5) Fragm. eines hellbräunlichen, rauhen Gefäßes, H. 2 cm; 6) Fragm. eines graubräunlichen, glatten Gefäßes mit zylinderförmigem Unterteil, H. 4,6 cm; 7, 8) Fragm. bräunlicher, glatter Gefäße, H. 5 cm und 3 cm; 9) Fragm. eines bräunlichen, leicht durchgebrannten Gefäßes, H. 1,6 cm (Gefäße 3, 5, 7–9 haben verdickte, facettierte Ränder); 10) vereinzelte stark durchgebrannte Knochen.

Datierung: A₁

Grab 571 (Brandgrabengrab, im oberen Teil zerstört) Q 670, Taf. 167

Dm. 0,55 m, T. 0,4 m. In einer Tiefe von 0,17 m entdeckte Grube, grau im W-Teil und am Boden, sonstiger Teil schwarz. Zahlreiche Keramik und vereinzelte durchgebrannte Knochen.

Inventar (MAEŁ III-1972/208): 1) dickes Eisenblech mit einem Loch, L. 8,2 cm; 2) Fragm. eines bräunlichen, rauhen Gefäßes, H. 6,3 cm; 3) Fragm. eines bräunlichziegelfarbenen, glatten Gefäßes, H. 7,6 cm; 4) Fragm. eines bräunlichziegelfarbenen, leicht durchgebrannten Gefäßes, H. 6,4 cm; 5) Fragm. eines hellbräunlichen, glatten Gefäßes, H. 4 cm; 6) Fragm. eines grauen, durchgebrannten Gefäßes, H. 3 cm; 7) Fragm. eines ziegelfarbenen, glatten Gefäßes, H. 6,5 cm; 8) Fragm. eines ziegelfarbenen, glatten Gefäßes, H. 15 cm (Gefäße 2, 4–8 haben verdickte, facettierte Ränder); 9) vereinzelte kleine durchgebrannte Knochen.

Datierung: A₂

Grab 572 (Brandgrabengrab, im oberen Teil zerstört) Q 663, Taf. 168

Dm. 1,65 × 1,87 m, T. 0,8 m. In einer Tiefe von 0,15 m entdeckte Grube, grau bis zur Tiefe von 0,25 m, tiefer schwarz

bis zum Boden, bei den Rändern grau. Keramikscherben kamen vor allem im O-Teil der Grube und in der schwarzen Erde vor. Vereinzelt durchgebrannte Knochen.

Inventar (MAEŁ III-1972/209): 1–5) Fragm. zweier drahtförmigen Fibel, Var. A–B, L. 3,3 cm, 1,4 cm, 2 cm, 2,2 cm und 1,1 cm; 6) Eisenmesser, gebrochen, L. 17,7 cm; 7) bräunliches, glattes Gefäß, H. 5,3 cm; 8) ziegelfarbigbräunliche Schüssel, glatt, mit verdicktem, facettiertem Rand, H. 8 cm; 9) Fragm. eines graubräunlichen, glatten Gefäßes mit verdicktem, facettiertem Rand, H. 10,7 cm; 10) vereinzelt kleine Stücke durchgebrannter Knochen.

Datierung: A₁

Grab 573 (Brandgrubengrab, der N-Teil durch einen Einschnittsgraben beschädigt) Q 24, Taf. 167

Dm. 0,54 × 0,94 m, T. 0,53 m. In einer Tiefe von 0,23–0,3 m entdeckte graue Grube, im S-Teil, von einer Tiefe von 0,26 m bis zum Boden des Grabes schwarze Erde. In diesem Teil befanden sich durchgebrannte Knochen und Keramikfragm. I. Knochen eines Individuums: *Adultus* (ca. 30–35 Jahre alt), Geschlecht unbestimmt. II. Schafknochen(?).

Inventar (MAEŁ III-1972/210): 1) drahtförmige Eisenfibel, Var. C, L. 9,4 cm; 2) Eisennadel mit abgebrochenem Ohr, L. 9,5 cm; 3) sichelförmiges Eisenmesser, mit profiliertem Rücken, und tordiertem Griff, verziert, L. 13,8 cm; 4) Fragm. eines verdickten Randes eines glatten, bräunlichen Gefäßes, H. 1,7 cm; 5) Fragm. eines teilweise durchgebrannten, grauen Gefäßes, rauh, H. 7,5 cm; 6) vereinzelt kleine Stücke durchgebrannter Knochen.

Datierung: A₁

Grab 574 (Bandgrubengrab mit Stelle) Q 663, Taf. 168

In einer Tiefe von 0,17–0,7 m entdeckte man einen großen Stein, der einen Teil der Grube von der O-Seite zudeckte. Der Anfang der Grube in einer Tiefe von 0,13 m und in einer Tiefe von 0,23 m hatte sie eine Größe von 0,44 × 0,76 m. Die obere Schicht war grau, die mittlere von einer Tiefe von 0,25 m bis zum Boden (0,34 m) schwarz. In schwarzer Erde befanden sich Metallgegenstände (1–5), die meiste Keramik und durchgebrannte Knochen.

Inventar (MAEŁ III-1972/211): 1) ein Fragm. einer Eisenmesserspitze mit festgeklebten durchgebrannten Knochen, L. 5 cm; 2) eine Eisenlanzenspitzentülle, L. 2,2 cm; 3) gebogener Eisendraht, L. 1,8 cm; 4) durchgebrannter Knochengriffbelag, L. 1,8 cm; 5) gebogener Eisenniet, L. 1,7 cm; 6) Fragm. eines bräunlichen, rauhen Gefäßes, H. 4,3 cm; 7) Fragm. eines hellbräunlichen, glatten Gefäßes, H. 2,7 cm; 8) Fragm. eines hellgrauen, rauhen Gefäßes, H. 7,6 cm; 9) rauhes, hellbräunliches Gefäß mit schwarzen Flecken, H. 6,8 cm; 10) Bräunliches, glattes Gefäß, H. 7 cm; 11) Fragm. eines dunkelgrauen, glatten Gefäßes, H. 8 cm; 12) Fragm. eines ziegelfarbigen, rauhen Gefäßes, verziert und teilweise durchgebrannt, H. 7,7 cm; 13) Fragm. eines

graubräunlichen, rauhen Gefäßes, H. 4,8 cm; 14) Unterteil eines graubräunlichen, glatten Gefäßes mit eingedrücktem Boden, H. 5 cm; 15) Fragm. eines glatten, bräunlichgrauen, verzierten Gefäßes mit einem verjüngten Henkel, H. 7,7 cm; 16) Fragm. eines glatten, bräunlichen Gefäßes, H. 2,7 cm; 17) Fragm. eines ziegelfarbigschwärzlichen Gefäßes, drinnen durchgebrannt, H. 6,5 cm; 18) Fragm. eines beiderseitig geschwärzten und geglätteten Gefäßes, H. 8,5 cm; 19) Fragm. eines grauen, durchgebrannten Gefäßes, H. 3,5 cm (Gefäße 6–13, 15–19 haben verdickte, facettierte Ränder); 20) vereinzelt stark durchgebrannte Knochen.

Datierung: A₂

Grab 575 (Brandgrubengrab, im oberen Teil zerstört) Q 24, Taf. 169

Dm. 0,62 × 1,08 m, T. 0,55 m. In einer Tiefe von 0,15 m entdeckte Grube, schwarz im W- und O-Teil, in der Mitte grau. In schwarzer Erde zwei Keramikanhäufungen und vereinzelt durchgebrannte Knochen.

Inventar (MAEŁ III-1972/212): 1) Fragm. eines unbestimmten Gegenstandes aus Eisenblech, mit einem Rädchen am Ende, L. 6 cm; 2) Fragm. eines unbestimmten Eisengegenstandes, L. 6 cm; 3–5) 3 gebrochene Eisenniete, L. 1,2 cm, 1 cm, 1,4 cm; 6) Fragm. eines durchgebrannten Knochenkammes mit einem Eisenniet, Typ Thomas I, L. 0,5 cm; 7) Eisenschnalle, stark korrodiert, Typ M-L D 1, L. 4 cm; 8) Fragm. eines *Terra sigillata*-Randes mit teilweise zerstörter Oberfläche, H. 2,6 cm; 9) Fragm. eines ziegelfarbiggrauen, durchgebrannten Gefäßes, H. 3,7 cm; 10, 12) Fragm. eines bräunlichgrauen, durchgebrannten Gefäßes, H. 1,5 cm, 6,7 cm; 11) Fragm. eines grauen, durchgebrannten Gefäßes, H. 3,3 cm; 13) Fragm. eines bräunlichen, glatten Gefäßes, verziert mit zwei horizontalen Rillen, H. 3 cm; 14, 16) Fragm. bräunlicher, glatter Gefäße, H. 3 cm und 5,3 cm; 15) Fragm. eines glatten, leicht durchgebrannten, bräunlichen Gefäßes mit verdicktem, facettiertem Rand, H. 1,5 cm; 17) Fragm. eines graubräunlichen Gefäßes mit unebener Oberfläche, H. 5,6 cm; 18) Fragm. eines beiderseitig geschwärzten und geglätteten Gefäßes mit einer plastischen Leiste am Bauch, H. 2,4 cm; 19) ziegelfarbiggraues Gefäß, rauh, mit einem eingedrückten Boden, H. 17,5 cm; 20) Oberteil eines hellbräunlichen, verzierten Gefäßes mit einem kleinen, verzierten Henkel, H. 5,3 cm; 21) Fragm. eines grauen, durchgebrannten Gefäßes, verziert mit einem eingravierten Karomuster, H. 6,5 cm; 22) Unterteil eines graubräunlichen, durchgebrannten Gefäßes, H. 3,4 cm; 23) vereinzelt kleine Stücke durchgebrannter Knochen.

Datierung: B₂/C₁

Grab 576 (zerstört) Q 628, Taf. 168

In einer Tiefe von 0,5 m entdeckte Anhäufung der Scherben von handgeformten und scheibengedrehten Gefäßen

im gelben Sand auf einer Fläche von 0,3 × 0,2 m. Durchgebrannte Knochen fehlten.

Inventar (MAEŁ III-1972/213): 1) blaue Glasperle, Typ T-M 27, L. 0,8 cm; 2) Fragm. eines hellgrauen, schiebengedrehten Gefäßes mit festgeklebten an beiden Seiten Klumpen grünen Glases, H. 4,3 cm; 3) Fragm. eines Bodens eines schiebengedrehten Gefäßes mit einer dünnen Schicht grünen Glases auf einem Teil der Oberfläche an beiden Seiten, L. 3,7 cm; 4) Unterteil eines durchgebrannten und deformierten grauen Gefäßes, H. 2,8 cm; 5) Fragm. eines durchgebrannten Bodens eines schiebengedrehten Gefäßes, H. 1,5 cm; 6) Fragm. eines hellziegelfarbenen, glatten Gefäßes, H. 2,6 cm; 7) Fragm. eines bräunlichgrauen, glatten, schiebengedrehten Gefäßes, teilweise durchgebrannt, H. 5,2 cm; 8) Fragm. eines graubräunlichen, rauhen, schiebengedrehten Gefäßes, H. 3,5 cm.

Datierung: C

Grab 577 (Brandgrabengrab, zerstört) Q 25, Taf. 169

Dm. 0,38 × 0,52 m, T. 0,56 m. In einer Tiefe von 0,28 m entdeckte graue Grube, im mittleren Teil, von einer Tiefe von 0,32 m schwarz bis zum Boden, an den Rändern grau. Durchgebrannte Knochen fehlten.

Inventar (MAEŁ III-1972/214): 1) Fragm. eines ziegelfarbig-bräunlichen, glatten Gefäßes, H. 7,7 cm; 2) Fragm. eines glatten, grauen, teilweise durchgebrannten Gefäßes, H. 7,6 cm (beide Gefäße haben verdickte, facettierte Ränder).

Datierung: A₂

Grab 578 (Brandgrabengrab, zerstört durch einen Einschnittsgraben und auseinandergezogen) Q 24

Dm. 0,7 × 0,82 m, T. 0,47 m. In einer Tiefe von 0,18 m entdeckte graue Grube mit vereinzelt Keramikfragm. und einigen Stücken durchgebrannter Knochen.

Inventar (MAEŁ III-1972/215): 1) 12 Gefäßfragm., darunter 2 verdickte, facettierte Ränder und Scherben glatter Bäuche; 2) vereinzelt durchgebrannte Knochen.

Datierung: jüngere vorrömische Eisenzeit

Grab 579 (Brandgrabengrab, im oberen Teil zerstört) Q 673, Taf. 169

Dm. 0,93 × 1,46 m, T. 0,65 m. In einer Tiefe von 0,14 m entdeckte graue Grube, von einer Tiefe von 0,28–0,3 m bis zum Boden schwarz. Die meiste Keramik und Metalgegenstände (1–3) befanden sich im zentralen Teil des Graben in verschiedenen Tiefen.

Inventar (MAEŁ III-1972/216): 1) Fragm. einer Eisenschildbuckel, L. 4,5 cm; 2) Eisenlanzenspitze mit einer massiven Spitze und beschädigter Tülle, Typ PK III, L. 10,5 cm; 3) Fragm. einer eisernen Messerspitze, L. 7,1 cm; 4) Fragm. einer teilweise durchgebrannten, bräunlichen, glatten Schale, H. 4 cm; 5) Fragm. eines bräunlichgrauen, glatten Gefäßes, H. 5,5 cm; 6) Fragm. einer ziegelfarbenen,

rauen Schüssel, H. 5 cm; 7) Fragm. einer ziegelfarbenen, rauhen Gefäßes mit einem asymmetrischen Henkel, H. 6 cm; 8) Fragm. eines bräunlichgrauen, glatten Gefäßes, H. 6,2 cm (Gefäße 6–8 haben verdickte, facettierte Ränder); 9) vereinzelt durchgebrannte Knochen.

Datierung: A₃

Grab 580 (Brandgrabengrab, im oberen Teil zerstört) Q 26, Taf. 170

Dm. 1,5 × 1,95 m, T. 0,87 m. In einer Tiefe von 0,45 m entdeckte schwarze Grube, an den Rändern grau. Auf ihrer Oberfläche lagen 4 kleine Steine, Keramikscherben und durchgebrannte Knochen.

Inventar (MAEŁ III-1972/217): 1) Fragm. eines ziegelfarbenen, rauhen, schiebengedrehten Gefäßes, H. 4 cm; 2) Fragm. eines grauen, durchgebrannten Gefäßes, H. 4,7 cm; 3) Fragm. eines grauen, durchgebrannten, verzierten Gefäßes, H. 5 cm; 4) ca. 20 unbestimmte Scherben von glatten und rauhen Gefäßes; 5) vereinzelt durchgebrannte Knochen.

Datierung: C

Grab 581 (Steinkistengrab, zerstört) Q 26

Dm. 1,12 × 1,58 m, T. 0,4 m. In einer Tiefe von 0,15 m entdeckte graue Grube. Darüber, in einer Tiefe von 0,05–0,12 m lagen in grauer Erde 15 Steine verschiedener Größe, 2 Keramikfragm. und 3 durchgebrannte Knochen.

Inventar (keine Inventarnummern): 1) 2 Fragm. eines bräunlichen, glatten Gefäßes; 2) 3 Stücke durchgebrannter Knochen.

Datierung: frühe vorrömische Eisenzeit, Pommersche Kultur

Grab 582 (Brandgrabengrab, zerstört) Q 26, Taf. 170

Dm. 0,54 × 0,64 m, T. 0,53 m. In einer Tiefe von 0,5 m entdeckte Grube, im mittleren Teil schwarz, an den Rändern grau. An dem Rand im NW-Teil des Grabes lag ein relativ großer Stein.

Inventar (MAEŁ III-1972/218): 1) Fragm. eines ziegelfarbenen, glatten Gefäßes mit einem verdickten, facettierten Rand, H. 3,6 cm; 2) vereinzelt durchgebrannte Knochen.

Datierung: jüngere vorrömische Eisenzeit

Grab 583 (Brandgrabengrab) Q 672, Taf. 170

Dm. 0,43 × 0,48 m, T. 0,42 m. In einer Tiefe von 0,3 m entdeckte Grube, schwarz im mittleren Teil, an den Rändern grau. In schwarzer Erde stand fast in der Mitte der Grube eine Tasse (4), innerhalb deren eine Fibel (1) lag. Die Tasse war mit einem Stein (2) zugedeckt. Daneben lagen kleine Stücke durchgebrannter Knochen sowie Schlacke (3). *I. Knochen eines Individuums: Infans II (ca. 11–13 Jahre alt), Geschlecht unbestimmt.*

Inventar (MAEŁ III-1972/219): 1) drahtförmige Eisenfibel, Var. C, L. 5 cm; 2) grauer, marmorartiger Stein, an zwei Seiten auf Hochglanz poliert, L. 5 cm; 3) Schlacke mit

Klumpen einer unbestimmten Substanz, L. 5 cm; 4) bräunliche, glatte Tasse mit einem verjüngten Henkel, H. 8,5 cm; 5) vereinzelte kleine Stücke durchgebrannter Knochen.

Datierung: A₂

Grab 584 (Brandgrabengrab, durch einen dort wachsenden Baum beschädigt und im oberen Teil zerstört) Q 661, Taf. 172

Dm. 0,5 × 0,55 m, T. 0,46 m. In einer Tiefe von 0,16 m entdeckte Grube, schwarz im mittleren Teil bis zur Tiefe von 0,4 m, grau an den Rändern und am Boden. Im NW-Teil ein durchgebranntes Gefäß (2) mit dem Boden nach oben, drinnen 11 Stücke durchgebrannter Knochen. Daneben lag ein verzierter Spinnwirtel (1). Durchgebrannte Knochen und Gefäßfragm. in der schwarzen Erde. *I. Knochen eines Individuums: Adultus (ca. 25–30 Jahre alt), weiblich(?), mittlere Größe.*

Inventar (MAEŁ III-1972/220): 1) graubräunlicher Tonspinnwirtel, verziert auf der Hälfte der Oberfläche, Dm. 3,2 cm; 2) stark durchgebranntes und deformiertes graues Gefäß, H. ca. 7 cm; 3) Unterteil eines hellbräunlichen, glatten Gefäßes, drinnen schwarz, H. 7 cm; 4) ziegelfarbigbräunliches Gefäß, drinnen schwarz, im oberen Teil glatt, der Bauch leicht gerauht, H. 18 cm; 5) ca. 20 kleine Fragm. durchgebrannter und nicht durchgebrannter Bäuche; 6) vereinzelte durchgebrannte Knochen.

Datierung: C₁

Grab 585 (Brandgrabengrab, im oberen Teil zerstört) Q 661, Taf. 170

Dm. 0,88 × 1,16 m, T. 0,44 m. In einer Tiefe von 0,2 m entdeckte Grube, grau im mittleren Teil bis zur Tiefe von 0,24 m, die übrigen Teil grau bis zum Boden. Der mittlere Teil schwarz von einer Tiefe von 0,24 m bis zum Boden. Hier eine Anhäufung von Gefäßscherben und ein Messer (2). Im N-Teil eine Fibel (1), im S-Teil eine Anhäufung durchgebrannter Knochen.

Inventar (MAEŁ III-1972/221): 1) gebrochen Eisenfibel, Var. A, L. 10,8 cm; 2) gebrochenes Eisenmesser, L. 13,3 cm; 3) Fragm. eines glatten, graubräunlichen Gefäßes, H. 8 cm; 4) Fragm. eines glatten, verzierten, graubräunlichen Gefäßes, H. 7,5 cm; 5) ziegelfarbigbräunliches, glattes, verziertes Gefäß, H. 10,7 cm; 6) Unterteil eines glatten, ziegelfarbigbräunlichen Gefäßes, beim Boden schwarz, H. 5,6 cm; 7) Fragm. eines ziegelfarbigen, glatten, teilweise durchgebrannten Gefäßes, H. 5,3 cm; 8) durchgebrannte Knochen.

Datierung: A₁

Grab 586 (Brandgrabengrab) Q 672, Taf. 171

In einer Tiefe von 0,18 m entdeckte schwarze, immer breitere Grube, die in einer Tiefe von 0,23 m Dm. von 0,74 × 1,05 m hatte, T. 0,63 m. In schwarzer Erde lagen in einer Tiefe von 0,43–0,6 m und im Zentrum des Grabes Fibel

(1–3), Pfrieme (4, 5), ein Rasiermesser (6), eine Nadel (7), ein Spinnwirtel (10), ein kleines Messer (9), ein Gürtelhaken (8) und große Gefäßfragm. (15–18). Beim Boden des Grabes zahlreiche Gefäßscherben und darüber durchgebrannte Knochen.

Inventar (MAEŁ III-1972/222): 1) Eisenfibel, Var. K, L. 3,6 cm; 2) Bügel mit einer Spirallrolle einer Eisenfibel, Var. K, L. 3 cm; 3) Bügel mit einer Spirallrolle einer drahtförmigen Eisenfibel, Var. C, L. 7,3 cm; 4) Eisenpfriem, L. 16,8 cm; 5) abgebrochene Eisenpfriem mit Ziereinschnitten am Griffansatz, L. 13,8 cm; 6) eisernes Rasiermesser, L. 13 cm; 7) abgebrochene Eisennadel, L. 7,5 cm; 8) zweiteiliger, eiserner Scharniergürtelhaken, verziert mit einem eingravierten Zickzackmuster und einer Linie die Ränder entlang, L. 26,2 cm; 9) Eisenmesser, L. 8 cm; 10) graubräunlicher Tonspinnwirtel, Dm. 2,8 cm; 11) ziegelfarbiges, glattes Gefäß mit einem eingedrückten Boden, H. 13 cm; 12) Fragm. eines ziegelfarbigen, glatten Gefäßes, H. 7,5 cm; 13) bräunlichziegelfarbige, glatte Schüssel mit einem kleinen Henkel ohne Öffnung, H. 9 cm; 14) asymmetrische, bräunlichziegelfarbige, glatte Tasse mit einem verjüngten Henkel, H. 8 cm; 15) durchgebranntes und teilweise deformiertes, graues, glattes Gefäß, mit einem verjüngten Henkel und eingedrückten Boden, H. 20,5 cm; 16) glatte, ziegelfarbige Gefäße mit eingedrückten Böden, H. 20,5 cm; 17) bräunliche, glatte Tasse mit einem verjüngten Henkel, H. 8,5 cm; 18) ziegelfarbigbräunliches, geglättetes Gefäß mit unebener Oberfläche, H. 18,8 cm (Gefäße 11–17 haben verdickte, facettierte Ränder); 19) kleine Stücke durchgebrannter Knochen.

Datierung: A₂

Grab 587 (Urnengrab, im oberen Teil zerstört) Q 672, Taf. 172

Dm. 0,6–0,9 × 1,55 m. In einer Tiefe von 0,22 m entdeckte Grube, grau bis zur Tiefe von 0,26–0,35 m, tiefer schwarz bis zur Tiefe von 0,45–0,5 m. Beim Boden eine Schicht grauer Erde bis zur Tiefe von 0,51–0,6 m. Im NO-Teil, am Rande des Grabes, eine Urne (3) mit sehr kleinen durchgebrannten Knochen. Zwischen den Knochen eine Eisenfibel (1). Die Bügelfragm. der Fibel (2) im S-Teil des Grabes. Durchgebrannte Knochen verstreut in der ganzen Grube, die meisten in schwarzer Erde. *I. Knochen eines Individuums: Infans II (ca. 11 Jahre alt), Geschlecht unbestimmt.*

Inventar (MAEŁ III-1972/223): 1) beschädigte, drahtförmige Eisenfibel ohne Nadel, Var. C, L. 7,4 cm; 2) Bügelfragm. einer Eisenfibel, stark korrodiert, L. 2,8 cm; 3) Fragm. eines ziegelfarbigen, glatten Gefäßes mit verdicktem, facettiertem Rand und verjüngtem Henkel, H. 7 cm; 4) vereinzelte, stark durchgebrannte Knochen.

Datierung: A₂

Grab 588 (Urnengrab, im oberen Teil zerstört) Q 694, Taf. 172

In einer Tiefe von 0,14 m entdeckte man ein Gefäß (4) mit

dem Boden nach oben, das eine in einer Tiefe von 0,19 m, im gelben Sand stehende Urne zudeckte. Um die Urne herum Frag. des Gefäßes, das sie zudeckte und eines kleineren Gefäßes (2). Zwischen den Knochen in der Urne Fragm. eines Eisenbandes (1). Der Urnenboden in einer Tiefe von 0,32 cm. *I. Knochen eines Kindes: Infans I (ca. 6 Jahre alt), Geschlecht unbestimmt.*

Inventar (MAEŁ III-1972/224): 1) Fragm. eines Eisenbandes, L. 2 cm; 2) Fragm. eines hellgrauen, rauhen Gefäßes, H. ca. 7,5 cm; 3) beiderseitig geschwärzte und geglättete Urne, verziert mit einer Reihe hängender Dreiecke, H. 12 cm; 4) Unterteil eines hellbräunlichen, rauhen Gefäßes, H. 4,2 cm; 5) durchgebrannte Knochen aus der Grube und Urne.

Datierung: B₂

Grab 589 (Brandgrabengrab, im oberen Teil zerstört) Q 674, Taf. 172

Dm. 0,7 × 0,98 m, T. 0,8 m. In einer Tiefe von 0,45 m entdeckte graue Grube mit einem schwarzen Fleck im W-Teil. Im Querschnitt sind 3 Flecken schwarzer Erde sichtbar. Vereinzelt Keramikscherben und durchgebrannte Knochen.

Inventar (MAEŁ III-1972/225): 1) durchgebrannter Schädelknochen mit festgeklebten Eisenklumpen, L. des Knochens 3,6 cm; 2) Frag. eines grauen, verzierten Gefäßes mit verdicktem, vielkantig geschliffenem Rand, H. 8,3 cm; 3) Fragm. eines grauen, durchgebrannten Gefäßes mit verdicktem, facettiertem Rand, teilweise durchgebrannt, H. 4,2 cm; 4) vereinzelt Stücke durchgebrannter Knochen.

Datierung: A₂

Grab 590 (Brandgrabengrab, zerstört) Q 661/664, Taf. 173

Dm. 0,46 m, T. 0,61 m. In einer Tiefe von 0,22 m entdeckte schwarze, runde Grube. Vereinzelt Keramikscherben und zur Asche durchgebrannte Knochen.

Inventar (MAEŁ III-1972/226): 1) Fragm. eines hellbräunlichen, rauhen Gefäßes mit stark verdicktem Rand, H. 3 cm; 2) 12 Bauchfragm. glatter Gefäße; 3) zur Asche durchgebrannte Knochen.

Datierung: jüngere vorrömische Eisenzeit

Grab 591 (Brandgrabengrab, zerstört) Q 664, Taf. 173

Dm. 0,87 × 1,06 m, T. 0,71 m. In einer Tiefe von 0,5 m entdeckte Grube, schwarz im S-Teil, grau an den Rändern und in übrigen Teilen. Ein kleiner Fleck schwarzer Erde im O-Teil, in einer Tiefe von 0,54–0,65 m. Beim Boden graue Grubenfüllung. Vereinzelt Gefäßscherben und durchgebrannte Knochen.

Inventar (MAEŁ III-1972/227): 1) Fragm. eines beiderseitig geschwärzten und geglätteten, verzierten Gefäßes, H. 4,8 cm; 2) Fragm. eines bräunlichen, glatten Gefäßes mit verdicktem, facettiertem Rand, H. 1,7 cm; 3) 8 Fragm. glatter Bäuche; 4) vereinzelt durchgebrannte Knochen.

Datierung: jüngere vorrömische Eisenzeit

Grab 592 (Brandgrabengrab) Q 661/664, Taf. 173

Dm. 0,88 × 1,03 m, T. 0,73 m. In einer Tiefe von 0,25 m entdeckte Grube, schwarz im S-Teil, grau an den Rändern und im N-Teil. In einer Tiefe von 0,41 m eine Pinzette (1). Große Gefäßfragm. (3–5) im unteren Teil des Grabes, in schwarzer Erde.

Inventar (MAEŁ III-1972/228): 1) eiserne Pinzette, L. 10 cm; 2) Gefäßboden mit einer absichtlich gebrochenen Öffnung, Dm. 5,4 cm; 3) Fragm. eines ziegelfarbigen, rauhen Gefäßes, H. 12,5 cm; 4) Fragm. eines bräunlichen, glatten Gefäßes, H. 3,8 cm; 5) Fragm. eines grauen, glatten Gefäßes, H. 6,5 cm (Gefäße 3–5 haben verdickte, facettierte Ränder); 6) vereinzelt stark durchgebrannte Knochen.

Datierung: A₂

Grab 593 (Brandgrabengrab im oberen Teil zerstört durch einen Baum und seine Wurzel) Q 661, Taf. 173

Dm. 0,63 × 0,73 m, T. 0,55 m. In einer Tiefe von 0,18–0,4 m entdeckte dunkelbräunliche Grube, tiefer graue Erde bis zur Tiefe von 0,67 m. Ursprünglich befand sich dieser Grab in einer Tiefe von 0,17 m. Im N-Teil Eisenbeschläge (2, 4) in einer Tiefe von 0,41 m und 0,46 m, im S-Teil Fragm. einer Bronzefibel (1) in einer Tiefe von 0,29 m und ein Nagel (3) in einer Tiefe von 0,28 m. Keramikscherben und durchgebrannte Knochen in dem ganzen Grab.

Inventar (MAEŁ III-1972/230): 1) Fragm. einer bronzenen Augenfibel, Typ AIII 59, L. 1,8 cm; 2) bandförmiger Eisenbeschlag mit Nieten und zwei Löchern, L. 18,5 cm; 3) Eisennagel mit gewölbtem Kopf, gebogen, L. 5,2 cm; 4) Fragm. eines bandförmigen Eisenbeschlags mit einem Niet und einer Öffnung, gebrochen, L. 8,7 cm; 5) Fragm. eines hellbräunlichen, rauhen Gefäßes, verziert mit einer senkrechten, plastischen Leiste und Grübchenreihen, H. 4 cm; 6) Fragm. eines beiderseitig geschwärzten und geglätteten, verzierten Gefäßes, H. 6,3 cm; 7) vereinzelt durchgebrannte Knochen.

Datierung: B_{2a}

Grab 594 (Brandgrabengrab, zerstört) Q 664

Dm. 1,28 × 1,42 m, T. 0,8 m. In einer Tiefe von 0,53 m entdeckte ovale Grube, grau mit schwarzen Flecken im O-Teil. Vereinzelt Keramikscherben und durchgebrannte Knochen.

Inventar (MAEŁ III-1972/231): 1) 14 Fragm. glatter Gefäße, darunter Fragm. eines verdickten Randes; 2) kleine vereinzelt durchgebrannte Knochenstücke.

Datierung: jüngere vorrömische Eisenzeit

Grab 595 (Brandgrabengrab, zerstört) Q 664, Taf. 174

Dm. 0,98 × 1,18 m. In einer Tiefe von 0,53 m entdeckte graue Grube, im zentralen Teil schwarz bis zur Tiefe von 0,96 m, tiefer grau bis zum Boden (1,02 m). Vereinzelt Keramikscherben und durchgebrannte Knochen, vor allem in

der schwarzen Erde.

Inventar (MAEŁ III-1972/232): 1) Fragm. eines grauen, durchgebrannten, scheibengedrehten Gefäßes mit einem verdickten Rand, H. 7,5 cm; 2) Unterteil eines bräunlichen Gefäßes, verziert mit senkrechten Linien, H. 6,6 cm; 3) vereinzelte durchgebrannte Knochen.

Datierung: jüngere oder spätrömische Kaiserzeit

Grab 596 (Brandgrabengrab, zerstört) Q 662, Taf. 174

Dm. 0,85×0,88 m, T. 0,55 m. In einer Tiefe von 0,3 m entdeckte Grube, im zentralen Teil schwarz bis zur Tiefe von 0,42 m, an den Rändern und beim Boden grau. In einer Tiefe von 0,2 m Keramikscherben in schwarzer Erde. Stark durchgebrannte Knochen.

Inventar (MAEŁ III-1972/233): 1) Unterteil eines hellbräunlichen, rauhen Gefäßes mit eingedrücktem Boden, H. 7,5 cm; 2) 8 kleine Fragm. glatter und rauher Gefäße; 3) vereinzelte Stücke stark durchgebrannter Knochen.

Datierung: jüngere vorrömische Eisenzeit

Grab 597 (Brandgrabengrab, zerstört) Q 662

Dm. 0,45×0,6 m, T. 0,58 m. In einer Tiefe von 0,4 m entdeckte man unteren Teil des Grabes. Die graue, im zentralen Teil dunklere Grube beinhaltet Gefäßfragm. schon in einer Tiefe von 0,2 m, vor allem in der dunkleren Erde. Vereinzelte durchgebrannte Knochen höher.

Inventar (MAEŁ III-1972/234): 1) Fragm. eines Gefäßhalses mit einem festgeklebten Klumpen dunkelblauen Glases; 2) 12 Fragm. von 2–3 glatten Gefäßen; 3) vereinzelte durchgebrannte Knochen.

Datierung: römische Kaiserzeit

Grab 598 (Brandgrabengrab, im oberen Teil zerstört) Q 662, Taf. 174

Dm. 1,3×2 m, T. 0,68 m. In einer Tiefe von 0,25 m entdeckte graue Grube, im O-Teil schwarz. Vereinzelte Keramikscherben und durchgebrannte Knochen.

Inventar (MAEŁ III-1972/235): 1) 2 Fragm. eines stark korrodierten Eisengegenstandes, L. 3,5 und 4,3 cm; 2) Fragm. einer bräunlichen, glatten Schüssel mit einem verdickten, facettierten Rand, H. 4,8 cm; 3) Fragm. eines grauen, leicht durchgebrannten Gefäßes mit einem verdickten, facettierten Rand H. 6 cm; 4) vereinzelte kleine Stücke stark durchgebrannter Knochen.

Datierung: A₂

Grab 599 (Brandgrabengrab, mit Stele, beschädigt) Q 677, Taf. 174

Dm. 0,96×0,9 m, T. 0,46–0,7 m. In einer Tiefe von 0,15 m lag teilweise im Sand, teilweise in grauer Grube ein großer Stein. Die Erde beim Stein schwarz. Im W-Teil Keramikscherben und durchgebrannte Knochen.

Inventar (MAEŁ III-1972/236): 1, 2) Fragm. bräunlicher, glat-

ter Gefäße mit verdickten, facettierten Rändern, H. 9 cm und 2,8 cm; 3) Fragm. eines beiderseitig geschwärzten und geglätteten Gefäßes mit einem Henkelteil, H. 3,7 cm; 4) vereinzelte, stark durchgebrannte Knochen.

Datierung: A₂

Grab 600 (Brandgrabengrab) Q 677, Taf. 175

Dm. 0,9×0,97 m, T. 0,7 m. In einer Tiefe von 0,3 m entdeckte Grube, im zentralen Teil schwarz, an den Rändern und am Boden grau. Metallgegenstände (1–4) in der schwarzen Erde in einer Tiefe von 0,5–0,6 m. Zahlreiche Keramik, vereinzelte durchgebrannte Knochenstücke.

Inventar (MAEŁ III-1972/237): 1) drahtförmige Eisenfibel, beschädigt, Var. B, L. 9,8 cm; 2) eiserne Pinzette, L. 9,7 cm; 3) kleine Pfeilspitze mit Einschnitten auf der Spitze, L. 9 cm; 4) Eisenmesser, beschädigt, L. 16,8 cm; 5) Fragm. eines beiderseitig geschwärzten und geglätteten Gefäßes, H. ca. 14 cm; 6) Fragm. eines hellbräunlichen, glatten Gefäßes mit einem Henkelteil, H. 10 cm; 7) Fragm. eines ziegelfarbigen, rauhen Gefäßes, H. 12,5 cm; 8) ziegelfarbigbräunliches glattes Gefäß, H. 6,8 cm; 9) glattes Gefäß, bräunlich mit schwarzen Flecken, am Rand zwei verjüngte Henkel, Boden eingedrückt, H. 22,5 cm (alle Gefäße haben verdickte, facettierte Ränder); 10) vereinzelte, kleine durchgebrannte Knochenstücke.

Datierung: A₁

Grab 601 (Brandgrabengrab, im oberen Teil zerstört) Q 677, Taf. 174

Dm. 1,53×1,65 m, T. 0,6 m. In einer Tiefe von 0,3 m entdeckte Grube, grau mit schwarzen Flecken in O- und N-Teilen. Eisengegenstände im zentralen Teil des Grabes in einer Tiefe von 0,35–0,55 m. Vereinzelte Keramikfragm. und kleine durchgebrannte Knochenstücke. *I. Knochen eines Individuums: Adultus (ca. 30–35 Jahre alt), Geschlecht unbestimmt.*

Inventar (MAEŁ III-1972/238): 1) Fragm. einer drahtförmigen Eisenfibel, Var. C, L. 4,5 cm; 2) kreiselförmige Eisenschnalle, stark korrodiert, Dm. 2,8 cm; 3) Fragm. eines Schildrandbeschlags, L. 3,2 cm, 2,3 cm; 4) 2 Fragm. einer eisernen Schwertscheide, L. 3,2 cm, 2,2 cm; 5) Fragm. eines glatten, bräunlichgrauen Gefäßes mit einem verdickten, facettierten Rand, teilweise durchgebrannt, H. 4,5 cm; 6) Fragm. eines ziegelfarbiggrauen, glatten Gefäßes mit einem verdickten, facettierten Rand, H. 13 cm; 7) kleine Fragm. glatter Bäuche von 1–2 Gefäßen; 8) vereinzelte kleine durchgebrannte Knochenstücke.

Datierung: jüngere vorrömische Kaiserzeit

Grab 602 (Urnengrab, beschädigt durch Grab 603) Q 677, Taf. 175

Dm. 0,3×0,3 m, T. 0,44 m. In einer Tiefe von 0,24 m entdeckte man einen Urnenrand (1), zersprungen und hineingedrückt am Rande des Grabes 603. Der Urnenboden im

klaren Sand, in einer Tiefe von 0,41–0,44 m. Daneben lag in einer Tiefe von 0,33 m ein Messer (2). *I. Knochen eines Kindes: Infans I (ca. 5–6 Jahre alt), Geschlecht unbestimmt. II. 2 Knochen eines kleinen Säugers.*

Inventar (MAEŁ III-1972/239): 1) beiderseitig geschwärzte und geglättete Urne, mit Mäander verziert, der Rand wurde beschädigt, bevor das Gefäß in die Grube gelang, H. 16,2 cm; 2) Eisenmesser, gebrochen, L. 12 cm; 3) durchgebrannte Knochen aus der Urne.

Datierung: B_{1b}

Grab 603 (Brandgrabengrab) Q 677, Taf. 175 - 176

Dm. 0,6 × 0,75 m, T. 0,46 m. In einer Tiefe von 0,31 m entdeckte graubräunliche Grube, im N-Teil eingegraben in Grab 602. In der Mitte des Grabes eine Schale (1) mit dem Boden nach oben, in der ganzen Grube Gefäßscherben und durchgebrannte Knochen.

Inventar (MAEŁ III-1972/240): 1) ziegelfarbige, glatte Schale, verziert, H. 4,3 cm; 2) Unterteil eines bräunlichgrauen Gefäßes mit Glasur auf der ganzen Oberfläche, der Ton stark verdünnt, H. 4,4 cm; 3) Fragm. eines leicht durchgebrannten, bräunlichgrauen Gefäßes, H. 7 cm; 4) Fragm. eines grauen, verzierten Gefäßes, durchgebrannt, H. 2,5 cm; 5) Fragm. eines grauen Gefäßes, verziert mit Grübchen, teilweise durchgebrannt, H. 5,7 cm; 6) Fragm. eines ziegelfarbenen, rauhen Gefäßes mit einem Henkelteil, H. 6,2 cm; 7) Fragm. eines grauen, durchgebrannten Gefäßes, verziert, H. 4,7 cm; 8) vereinzelte durchgebrannte Knochen.

Datierung: B₁–B₂

Grab 604 (Brandgrabengrab, im oberen Teil zerstört) Q 678,

Taf. 176

Dm. 1,05 × 1,25 m, T. 0,74 m. In einer Tiefe von 0,35 m entdeckte Grube, grau mit schwarzen Flecken in S- und W-Teilen. Vereinzelte Keramikscherben und durchgebrannte Knochen.

Inventar (MAEŁ III-1972/241): 1) Eisenniet, L. 1,9 cm; 2) röhrenförmiger Bronzegegenstand, L. 2 cm; 3) Fragm. eines bräunlichgrauen, glatten Gefäßes, H. 1,3 cm; 4) Fragm. eines hellbräunlichen, glatten Gefäßes, H. 1,8 cm; 5) Fragm. eines ziegelfarbigbräunlichen, rauhen Gefäßes, H. 2 cm; 6) Fragm. eines grauen, glatten Gefäßes, H. 4,6 cm (alle Gefäße haben verdickte, facettierte Ränder); 7) vereinzelte durchgebrannte Knochen.

Datierung: A₂

Grab 605 (Brandgrabengrab, im oberen Teil zerstört) Q 677/678, Taf. 176

Dm. 0,52 × 0,61 m, T. 0,83 m. In einer Tiefe von 0,47 m entdeckte graue Grube, dunkler im mittleren Teil. Vereinzelte Keramikscherben und durchgebrannte Knochen.

Inventar (MAEŁ III-1972/242): 1) Fragm. eines hellbräunlichen, rauhen Gefäßes, H. 7 cm; 2) kleine Bauchfragm. von

1–2 glatten Gefäßen; 3) vereinzelte durchgebrannte Knochen.

Datierung: frühromische Kaiserzeit

Grab 606 (Urnengrab(?), im oberen Teil zerstört) Q 678, Taf. 176

Dm. 0,7 × 1,05 m, T. 0,65 m. In einer Tiefe von 0,4 m entdeckte graue Grube, im zentralen Teil schwarz bis zur Tiefe von 0,58 m. Inventar und durchgebrannte Knochen vor allem in der schwarzen Erde in einer Tiefe von 0,43–0,59 m.

Inventar (MAEŁ III-1972/243): 1, 2) Nadel und Spirallrolle einer Bronzefibel, L. 4,2 cm und 2 cm; 3) kapselförmiger Eisenanhänger, Dm. 1,8 cm; 4, 5) eimerförmige Eisenanhänger, Dm. 0,7 cm und 1,4 cm; 6) 6 Klumpen geschmolzener Bronze, L. 0,3–0,8 cm; 7) Eisenschnalle mit festgeklebten durchgebrannten Knochen und Bronzeklumpen, Typ M-L D 1, L. 3,8 cm; 8) gebrochene Knochennadel, L. 9,5 cm; 9, 10) durchgebrannte Knochen mit festgeklebten Klumpen grünen Glases, L. 3,6 cm und 2,2 cm; 11) Klumpen grünen Glases, L. 4 cm; 12, 13) Klumpen dunkelblauen Glases, L. 2 cm und 1,4 cm; 14) dunkelblaues Glas, festgeklebt an einen durchgebrannten Knochen, L. 2,2 cm; 15) ziegelfarbiges, glattes Gefäß, leicht durchgebrannt, H. 3 cm; 16) Fragm. eines bräunlichen, glatten Gefäßes mit einer plastischen, mit Grübchen verzierten Leiste, H. 5,6 cm; 17) Fragm. eines grauen, leicht durchgebrannten Gefäßes, H. 8 cm; 18) Unterteil eines grauen, durchgebrannten Gefäßes, am Boden festgeklebte durchgebrannte Knochen, H. 3,6 cm; 19) Fragm. eines ziegelfarbenen, rauhen Gefäßes, verziert mit senkrechten Rillen – einer Urne(?), H. 8,6 cm; 20) vereinzelte durchgebrannte Knochen.

Datierung: B₂

Grab 607 (Brandgrabengrab) Q 679, Taf. 177

Dm. 1 × 1,15 m, T. 0,93 m. In einer Tiefe von 0,6 m entdeckte graue Grube mit schwarzen Flecken in O- und W-Teilen. Im O-Teil eine Anhäufung von Keramikscherben und ein bandförmiger Bronzebeschlag (2). Zahlreiche Gefäßfragm. im S-Teil der Grube, vereinzelte durchgebrannte Knochen.

Inventar (MAEŁ III-1972/244): 1) Klumpen geschmolzener Bronze mit festgeklebtem Glas, L. 2,5 cm; 2) bandförmiger Bronzebeschlag, verbunden mit Bronzenieten, verziert mit gewölbten Bückelchen an den Rändern, L. 16,7 cm; 3) Eisenmesser mit einer abgebrochener Spitze, L. 11,6 cm; 4) Fragm. eines großen, ziegelfarbenen flachen Bodens, verziert mit Grübchen, Dm. 13,5 cm; 5, 13) Fragm. bräunlicher, glatter Gefäße, H. 3 cm und 4,7 cm; 6) Fragm. eines grauen, rauhen Gefäßes mit einem Zeichen eines schrägen Kreuzes, H. 2 cm; 7, 11) Fragm. grauer, rauher Gefäße, H. 3 cm und 4,5 cm; 8) Fragm. eines bräunlichgrauen, glatten Gefäßes, H. 4,2 cm; 9) bräunliches, rauhes Gefäß mit einem walzenförmigen Henkel, H. 11 cm; 10) Fragm. eines ziegelfarbenen, rauhen Gefäßes, H. 4,5 cm; 12) Un-

terteil eines grauen, glatten Gefäßes, H. 4,3 cm; 14) Fragm. eines ziegelfarbigen, glatten Gefäßes, H. 5,5 cm; 15) Fragm. eines ziegelfarbigen Gefäßes, am Bauch mit schrägen Rillen verziert, H. ca. 16,5 cm (Gefäße 5, 7–11, 13, 14 haben verdickte, facettierte Ränder); 16) vereinzelte durchgebrannte Knochen.

Datierung: A₂

Grab 608 (Steinkistengrab, zerstört) Q 679

Dm 0,82 × 0,96 m, T. 0,8 m. In einer Tiefe von 0,5 m entdeckte irreguläre Grube, grau mit schwarzen Flecken. Vereinzelte Gefäßscherben und durchgebrannte Knochen in einer Tiefe von 0,4–0,5 m.

Inventar (keine Inwentarnummern): 1) Fragm. eines glatten, bräunlichen Gefäßes; 2) 7 kleine Fragm. von Gefäßböden; 3) 5 Stücke durchgebrannter Knochen.

Datierung: frühe vorrömische Eisenzeit, Pommersche Kultur

Grab 609 (Brandgrubengrab, zerstört) Q 681/682

Dm. 0,73 × 1,17 m, T. 0,93 m. In einer Tiefe von 0,53 m entdeckte irreguläre graue Grube, dunkler im W-Teil bis zum Boden. Vereinzelte Keramik und durchgebrannte Knochen.

Inventar (MAEŁ III-1972/245): 1) 14 Fragm. von 2–3 glatten Gefäßen; 2) vereinzelte durchgebrannte Knochen.

Datierung: römische Kaiserzeit

Grab 610 (Brandgrubengrab) Q 679, Taf. 177

Dm. 0,95 × 1,42 m, T. 0,72 m. In einer Tiefe von 0,63 m entdeckte graue Grube mit großen Gefäßfragm. im unteren Teil des Grabes und auf seiner Oberfläche.

Inventar (MAEŁ III-1972/246): 1) Bügelfragm. einer Eisenfibel mit einem Fragm. einer Spirallrolle, Typ unbestimmt, L. 3,3 cm; 2) gebrochenes Eisenmesser, L. 14,5 cm; 3) Fragm. eines grauen, glatten Gefäßes, H. 2 cm; 4) Fragm. eines grauen Gefäßes, durchgebrannt und deformiert, H. 7 cm; 5) Fragm. eines ziegelfarbigen, rauhen Gefäßes, H. 3 cm; 6) Unterteil eines grauen, leicht durchgebrannten Gefäßes, H. 3 cm; 7) Fragm. eines ziegelfarbigen, rauhen Gefäßes, mit Mäander verziert, H. 7,5 cm; 8) Unterteil eines grauen, glatten Gefäßes, H. 5 cm; 9) Fragm. eines hellbräunlichen, glatten Gefäßes, H. 4,8 cm; 10) Fragm. eines bräunlichgrauen, glatten Gefäßes, verziert, H. 7,2 cm; 11) Unterteil eines bräunlichgrauen, glatten Gefäßes, H. 7,5 cm; 12) Fragm. eines grau ziegelfarbigen, glatten Gefäßes mit einem stark verjüngten Henkel, H. 3,7 cm; 13) vereinzelte durchgebrannte Knochen.

Datierung: B₁

Grab 611 (Brandgrubengrab) Q 665, Taf. 178

Dm. 0,72 × 0,85 m, T. 0,62 m. In einer Tiefe von 0,4 m entdeckte Grube, schwarz im Zentrum, an den Rändern und beim Boden grau. Im O-Teil große Gefäßfragm. (1, 3), zur Asche durchgebrannte Knochen

Inventar (MAEŁ III-1972/247): 1) Fragm. eines graubräunlichen, rauhen Gefäßes, H. 6,2 cm; 2) Fragm. eines ziegelfarbigbräunlichen, glatten Gefäßes, H. 4 cm; 3) ziegelfarbigbräunliches Gefäß, glatt im oberen Teil und beim Boden, der Bauch rau, H. 16,3 cm (alle Gefäße haben verdickte, facettierte Ränder); 4) zur Asche durchgebrannte Knochen.

Datierung: A₂

Grab 612 (Brandgrubengrab) Q 665/666, Taf. 178

Dm. 0,7 × 0,84 m, T. 1,05 m. In einer Tiefe von 0,65 m entdeckte Grube, schwarz im Zentrum, an den Rändern und beim Boden grau. Die meisten Keramikscherben im zentralen Teil der Grube, von der Oberfläche bis zum Boden. Vereinzelte durchgebrannte Knochen.

Inventar (MAEŁ III-1972/248): 1) stark korrodierte Eisenpfriem(?), L. 10,7 cm; 2) sichelförmiges Eisenmesser mit abgebrochener Spitze und gebrochenem Griff, L. 8,8 cm; 3) 2 Fragm. einer Eisennadel, L. 3,2 cm; 4) durchgebrannter Gefäßboden mit einem festgeklebten Eisenfragm., L. des Bodens 7,4 cm; 5) Fragm. eines hellbräunlichen, glatten Gefäßes, H. 4,5 cm; 6) Fragm. eines ziegelfarbigbräunlichen, glatten Gefäßes mit einem Henkelteil, H. 5 cm; 7) Fragm. einer bräunlichen, rauhen Schüssel, H. 6,3 cm; 8) Fragm. eines hellbräunlichen Gefäßes, teilweise durchgebrannt, H. 5,7 cm; 9) Fragm. eines durchgebrannten, grauen Gefäßes, H. 5,2 cm; 10) Fragm. eines ziegelfarbigen, rauhen Gefäßes, H. 3,5 cm; 11) Fragm. eines bräunlichgrauen Gefäßes, teilweise durchgebrannt, H. 6,8 cm (Gefäße 5, 7–11 haben verdickte, facettierte Ränder); 12) vereinzelte durchgebrannte Knochen.

Datierung: A₂

Grab 613 (Brandgrubengrab, im oberen Teil zerstört) Q 665, Taf. 178

Dm. 0,63 × 1,03 m, T. 0,98 m. In einer Tiefe von 0,5 m entdeckte graue Grube, Im O-Teil schwarz bis zum Boden. Vereinzelte Keramikscherben und durchgebrannte Knochen. Eisengegenstände im O-Teil (2, 3) und im Zentrum (1) des Grabes.

Inventar (MAEŁ III-1972/249): 1) Fragm. eines unbestimmten Eisengegenstandes, L. 3 cm; 2) Eisendraht, an beiden Enden gebogen, L. 2,8 cm; 3) Klumpen geschmolzener Bronze, L. 0,9 cm; 4) 8 Fragm. von 2–3 glatten Gefäßen; 5) vereinzelte durchgebrannte Knochen.

Datierung: römische Kaiserzeit

Grab 614 (Brandgrubengrab, im oberen Teil zerstört) Q 665, Taf. 178

Dm. 1,3 × 1,65 m, T. 1,15 m. In einer Tiefe von 0,63 m entdeckte uneinheitlich graue Grube. In einer Tiefe von 0,89 m schwarze Erde bis zur Tiefe von 1,12 m im zentralen und nördlichen Teil. Durchgebrannte Knochen fehlten.

Inventar (MAEŁ III-1972/250): 1) gebogener Eisenniet mit

einem flachen Kopf und festgeklebten Eisenklumpen, L. 2,5 cm; 2) Fragm. eines ziegelfarbigbräunlichen, rauhen Gefäßes mit einem verjüngten Henkel, H. 3,6 cm; 3) Fragm. eines profilierten Bodens eines ziegelfarbigen, scheibengedrehten und durchgebrannten Gefäßes, H. 2 cm; 4) Fragm. eines hellziegelfarbigen, rauhen Gefäßes, H. 3,7 cm; 5) Unterteil eines bräunlichen Gefäßes, verziert mit feinen senkrechten Zeichen, H. 4 cm; 6) Unterteil eines hellbräunlichen, glatten Gefäßes, H. 4,8 cm.

Datierung: A₃

Grab 615 (Brandgrabengrab, im oberen Teil zerstört) Q 680, Taf. 178

Dm. 1 × 1,34 m, T. 0,75–0,85 m. In einer Tiefe von 0,5 m entdeckte Grube, grau mit schwarzen Flecken im zentralen Teil. Vereinzelt Gefäßscherben und durchgebrannte Knochen.

Inventar (MAEŁ III-1972/251): 1) Fragm. eines bräunlichen, glatten, verzierten Gefäßes, H. 5,6 cm; 2) 3 Fragm. glatter Bäuche; 3) vereinzelt durchgebrannte Knochen.

Datierung: jüngere vorrömische Eisenzeit

Grab 616 (Brandgrabengrab, im oberen Teil zerstört) Q 665/680, Taf. 179

Dm. 0,84 × 0,86 m, T. 0,68 m. In einer Tiefe von 0,5 m entdeckte Grube, schwarz bis zur Tiefe von 0,58 m, tiefer und im W-Teil grau bis zum Boden. Vereinzelt Keramikscherben, zur Asche durchgebrannte Knochen, zwei kleine Fragm. sind erhalten geblieben.

Inventar (MAEŁ III-1972/252): 1) Fragm. eines bräunlichen Tongegenstandes mit eingedrückten Seitenflächen und einer Öffnung, L. 3,8 cm; 2) Fragm. eines hellbräunlichen, glatten Gefäßes, H. 2,3 cm; 3) Fragm. eines dunkelgrauen, rauhen Gefäßes, H. 1,9 cm; 4) Fragm. eines graubräunlichen, glatten Gefäßes, H. 1,8 cm; 5, 6) Fragm. glatter, ziegelfarbiger Gefäße, H. 1,4 cm und 3 cm; 7) 2 kleine Fragm. durchgebrannter Knochen.

Datierung: A₂

Grab 617 (Brandgrabengrab, im oberen Teil zerstört) Q 680, Taf. 179

Dm. 1,1 × 1,6 m, T. 0,91 m. In einer Tiefe von 0,49 entdeckte graue Grube, von einer Tiefe von 0,56–0,59 m bis zum Boden schwarz. Eisengegenstände (1–6), die meisten Keramikscherben und durchgebrannte Knochen in schwarzer Erde.

Inventar (MAEŁ III-1972/253): 1) Fragm. eines Eisendrahtes, L. 2,6 cm; 2) zerdrückter Eisenniet, L. 1,4 cm; 3) Fragm. eines Schwertes in einer eisernen, stark korrodierten Schwertscheide, L. 4,7 cm; 4–6) Fragm. einer Schwertscheide, L. 3,3 cm, 2,6 cm und 3,4 cm; 7) Klumpen einer Eisenschlacke, L. 5 cm; 8) Fragm. eines ziegelfarbigen, rauhen Gefäßes mit einem verjüngten Henkel, H. 5,5 cm; 9) leicht

durchgebranntes, graues Gefäß, H. 6,6 cm; 10) Fragm. eines ziegelfarbigen, glatten Gefäßes mit einem verjüngten Henkel, H. 3,7 cm; 11, 14) Fragm. bräunlicher, glatter Gefäße, H. 3,6 cm und 3,2 cm; 12) Fragm. eines bräunlichen, rauhen Gefäßes, H. 5,5 cm; 13) Fragm. eines grauen, rauhen Gefäßes, H. 3,5 cm; 15–17) Fragm. ziegelfarbiger, rauher Gefäße, H. 3,3 cm, 4,8 cm und 5,5 cm (Gefäße 8, 10–17 haben verdickte, facettierte Ränder); 18) relativ große Menge durchgebrannter Knochen.

Datierung: A₃/B₁

Grab 618 (Brandgrabengrab, zerstört durch einen Einschnittsgraben im S-Teil) Q 680, Taf. 179

Dm. 0,82 × 1,8 m, T. 0,87 m. In einer Tiefe von 0,6–0,69 m entdeckte Grube, schwarz in S- und N-Teilen, in der Mitte grau. Im S-Teil eine Anhäufung von Gefäßscherben, im N-Teil die meisten durchgebrannten Knochen.

Inventar (MAEŁ III-1972/314): 1) Fragm. eines Eisenmessers, L. 1,8 cm; 2) Unterteil eines ziegelfarbigen, rauhen Gefäßes, H. 2,8 cm; 3) Fragm. eines graubräunlichen rauhen Gefäßes, H. 1,8 cm; 4) Fragm. eines hellziegelfarbigen, verzierten Gefäßes, H. 4,5 cm (Gefäße 3 und 4 haben verdickte, facettierte Ränder); 5) kleine Menge durchgebrannter Knochen.

Datierung: A₃

Grab 619 (Brandgrabengrab, zerstört) Q 680, Taf. 179

In Tiefen von 0,32 m, 0,46 m und 0,23 m entdeckte man 3 große Steine im Bereich einer grauen Grube 1,67 × 1,0 m, T. 1,12 m. In der Grube fand man 1 Keramikfragm. in einer Tiefe von 0,91 m. Durchgebrannte Knochen fehlten.

Inventar (MAEŁ III-1972/315): 1) Fragm. eines glatten, bräunlichen Gefäßes.

Datierung: jüngere vorrömische Eisenzeit

Grab 620 (Brandgrabengrab, im oberen Teil zerstört) Q 683, Taf. 180

Dm. 0,72 × 0,77 m, T. 0,67 m. In einer Tiefe von 0,53 m entdeckte Grube, grau an den Rändern, schwarz im Zentrum bis zum Boden. Im S-Teil Keramikscherben, im W-Teil Fragm. einer Schnalle.

Inventar (MAEŁ III-1973/94): 1) Fragm. einer stark korrodierten, ovalen Schnalle, erhaltene L. 5 cm; 2) 4 Fragm. eines rauhen, bräunlichen Gefäßes mit einem flachen Boden; 3) ca. 30 Fragm. glatter und rauher Bäuche; 4) vereinzelt durchgebrannte Knochen.

Datierung: D

Grab 621 (Brandgrabengrab, im oberen Teil zerstört) Q 683, Taf. 180

Dm. 0,9 × 1,1 m, T. 0,7 m. In einer Tiefe von 0,4–0,45 m entdeckte man eine Anhäufung von Keramikscherben, darunter war eine graue Grube. Im O-Teil des Grabes alle Eisengegenstände (1–4) in einer Tiefe von 0,43–0,46 m.

Inventar (MAEL III-1973/95): 1) Bügelfragm. einer Bronzefibel mit einem umgewickelten Draht von dem Nadelrast, Typ AVI 158, L. 3,7 cm; 2) zweiteilige Eisenschnalle, Typ M-L D 30, L. 3,7 cm; 3) Eisenniet mit einem gewölbten Kopf in einem Eisenblechfragm., L. des Blechs 2,7 cm; 4) Eisenmesser, L. 8 cm; 5) Fragm. eines dunkelgrauen, glatten Gefäßes mit einem walzenförmigen Henkel, H. 4,7 cm; 6) Unterteil eines bräunlichgrauen, rauhen Gefäßes, H. 3 cm; 7) Fragm. eines hellbräunlichen, drinnen schwarzen Gefäßes mit einer unebener, geglätteten Oberfläche, H. 6 cm; 8) Unterteil eines hellziegelfarbenen, glatten Gefäßes, H. 4 cm; 9) vereinzelte durchgebrannte Knochen.

Datierung: C₁

Grab 622 (Brandgrabengrab, im oberen Teil zerstört) Q 681/682, Taf. 180

Dm. 1,1 × 2,45 m, T. 1,16 m. In einer Tiefe von 0,6 m entdeckte Grube, schwarz, an den Rändern bräunlich, beim Boden grau. Im O-Teil eine Anhäufung von stark korrodierten Eisengegenständen (2–4, 6–10), im S-Teil ein Messerfragm. (1) und im N-Teil Klumpen dunkelblauen Glases (5). Die meiste Keramik in kleinen Fragm. Stark durchgebrannte Knochen. Am östlichen Rande des Grabes morscher Baumstamm.

Inventar (MAEL III-1973/96): 1) 2 Fragm. eines Eisenmessers, L. ca. 19,5 cm; 2) Fragm. einer kreisförmigen Tülle einer Eisenlanzenspitze, L. 4,5 cm; 3) Fragm. einer eisernen Messerspitze, L. 3,5 cm; 4) Fragm. einer Eisenschildbuckel, Typ B 7, H. 4,2 cm; 5) kreisförmiges Eisenblech, Dm. 3,6 cm; 6) Fragm. eines Eisenblechs, L. 2,6 cm; 7) Eisenniet, Dm. des Kopfes 1,5 cm; 8) 4 Klumpen eines dunkelblauen Glases, L. 1,1–1,2 cm; 9) Fragm. einer Eisentülle, Dm. 2,7 cm; 10) Fragm. eines Eisenblechs mit einer Rille, L. 2,4 cm; 11) Fragm. eines graubräunlichen, rauhen Gefäßes mit einem verdickten, facettierten Rand, H. 3,7 cm; 12) Unterteil eines schwärzlichen, glatten Gefäßes, H. 3,8 cm; 13) vereinzelte kleine Fragm. durchgebrannter Knochen.

Datierung: A₃/B₁

Grab 623 (Brandgrabengrab) Q 690, Taf. 181

Dm. 0,83 × 1,12 m, T. 1,02 m. In einer Tiefe von 0,37 m entdeckte Grube, grau bis zur Tiefe von 0,64–0,7 m, tiefer schwarz bis zum Boden. In einer Tiefe von 0,42–0,47 m ein Eisenblech (3–6), in einer Tiefe von 0,77–0,8 m Fragm. eines Bronzegefäßes (7–9). Keramikscherben in der ganzen Grube, die meisten in schwarzer Erde. Vereinzelte durchgebrannte Knochen. *II. 10 Schweine/Wildschweinknochen(?)*.

Inventar (MAEL III-1973/97): 1) Eisenmesser, auf einer Seite eine Rille der Spitze entlang, L. 13 cm; 2) Fragm. einer kreisförmigen Schnalle(?), eisern, L. 2,3 cm; 3–6) Fragm. eines Eisenblechs, L. 3,2 cm, 3,4 cm, 4,7 cm, 2,2 cm; 7–9) Fragm. eines geschmolzenen Bronzegefäßes, L. 8 cm, 4,2 cm, 3,8 cm; 10) Fragm. eines hellbräunlichen, rauhen Gefäßes,

verziert mit einem Mäandermuster, H. 2,5 cm; 11) Fragm. eines hellbräunlichen Gefäßes mit einem Fragm. eines walzenförmigen Henkel, H. 8,3 cm; 12) Unterteil eines schwarzen Schale, verziert mit Rillen, H. 5 cm; 13) Fragm. eines beiderseitig geschwärzten und geglätteten Gefäßes, verziert mit einem Mäandermuster, H. 4,5 cm; 14) Fragm. eines beiderseitig geschwärzten und geglätteten Gefäßes, verziert mit feinen Einstichen im Bereich zwei horizontalen Linien, H. 4,2 cm; 15) Fragm. eines beiderseitig geschwärzten und geglätteten Gefäßes, verziert, H. 3,8 cm; 16) Fragm. eines beiderseitig geschwärzten und geglätteten Gefäßes, H. 4 cm; 17) Fragm. eines bräunlichen, leicht durchgebrannten Gefäßes, H. 4 cm; 18) Fragm. eines grauen, glatten Gefäßes, H. 3,7 cm; 19) Fragm. eines hellbräunlichen, rauhen Gefäßes, H. 2,8 cm; 20–22) Fragm. bräunlicher, glatter Gefäße, H. 3 cm, 5 cm und 4,3 cm; 23) Fragm. eines grauen, glatten Gefäßes, H. 5,2 cm; 24) Fragm. einer bräunlichen, glatten Schüssel, H. 3,4 cm; 25) Fragm. einer grauen, glatten Schüssel, H. 4 cm (Gefäße 18, 24 und 25 haben verdickte, facettierte Ränder); 26) vereinzelte durchgebrannte Knochen.

Datierung: B₁

Grab 624 (Brandgrabengrab) Q 690, Taf. 182

Dm. 1,3 × 1,35 m, T. 0,75 m. In einer Tiefe von 0,37 m entdeckte Grube, grau bis zur Tiefe von 0,44–0,51 m, tiefer schwarz bis zum Boden. Metallgegenstände (1–3) und ein Spinnwirtel (4) im zentralen Teil des Grabes in einer Tiefe von 0,46–0,55 m, die meisten Gefäßscherben im östlichen, unteren Teil des Grabes. Vereinzelte durchgebrannte Knochen.

Inventar (MAEL III-1973/98): 1) Eisenmesser, L. 9,7 cm; 2) gebogener Eisennagel, L. 2,5 cm; 3) Klumpen geschmolzener Bronze, L. 0,8 cm; 4) die Hälfte von einem grauen, durchgebrannten Tonspinnwirtel, Dm. 4,5 cm; 5, 7, 17) Fragm. beiderseitig geschwärzter und geglätteter, verzierter Gefäße, H. 3,7 cm, 3,5 cm und 6,7 cm; 6) Fragm. eines geschwärzten, glatten Gefäßes, H. 1,6 cm; 8) Fragm. eines grauziegelfarbenen, verzierten Gefäßes, H. 4 cm; 9) Fragm. eines grauen, rauhen Gefäßes, verziert, H. 3,7 cm; 10) Fragm. eines hellbräunlichen, glatten Gefäßes, H. 3,3 cm; 11) Fragm. eines grauen, glatten, verzierten Gefäßes, H. 4,6 cm; 12) Fragm. eines glatten, bräunlichen, verzierten Gefäßes, teilweise durchgebrannt, H. 6,6 cm; 13) Fragm. eines grauen, glatten, verzierten Gefäßes, H. 4,6 cm; 14) Fragm. eines beiderseitig geschwärzten und geglätteten Gefäßes mit zwei verjüngten Henkeln, verziert, H. 9,4 cm; 15) Fragm. eines bräunlichen Gefäßes, glatt im oberen Teil, der Bauch rau, H. 9,5 cm; 16) Fragm. einer graubräunlichen, glatten Schüssel, H. 4 cm; 18) Fragm. eines beiderseitig geschwärzten und geglätteten Gefäßes, H. 4 cm (Gefäße 6, 9–11, 14 und 16 haben verdickte, facettierte Ränder); 19) vereinzelte durchgebrannte Knochen.

Datierung: A₃/B₁

Grab 625 (zerstört) Q 691

Dm. 0,5 m, T. 0,72 m. In einer Tiefe von 0,62 m entdeckte graue Grube mit Sand. Auf der Oberfläche lagen: Eisenpfriem, 2 Gefäßfragm. und einige zehn Stücke durchgebrannter Knochen.

Inventar (MAEŁ III-1973/99): 1) Eisenpfriem, L. 10,5 cm; 2) 2 Bauchfragm. glatter Gefäße; 3) vereinzelte durchgebrannte Knochen.

Datierung: römische Kaiserzeit

Grab 626 (Brandschüttungsgrab, im oberen Teil zerstört) Q 691/692, Taf. 181

Dm. 0,72 × 1,02 m, T. 0,93 m. In einer Tiefe von 0,64 m entdeckte graue Grube. In einer Tiefe von 0,6 m fand man ein Messer (3). Im östlichen Teil der Grube befand sich ein Baumstamm, dessen Wurzel das Grab beschädigten. Am nördlichen Rande des Grabes, in einer Tiefe von 0,66 m, lagen große Urnenfragm. (7) mit durchgebrannten Knochen und daneben Fragm. einer Bronzennadel einer Fibel (1). Der Fibelbügel und ein Bronzeklumpen lagen im westlichen Teil des Grabes in einer Tiefe von 0,7–0,75 m. *I. Knochen eines Individuums: Adultus (25–35 Jahre alt), Geschlecht unbestimmt. II. 4 Schaffknochen(?)*.

Inventar (MAEŁ III-1973/100): 1) Fragm. einer Bronzefibel, Typ AIV 68, L. des Bügelfragm. 4,8 cm; 2) Fragm. eines Eisendrahtes, L. 3,5 cm; 3) Eisenmesser mit abgebrochener Spitze, L. 11,3 cm; 4) die Hälfte eines grauen, durchgebrannten Tonspinnwirtels, Dm. 3,4 cm; 5) glattes, geschwärztes Gefäß, H. 7,6 cm; 6) Fragm. eines durchgebrannten, grauen Gefäßes mit einem walzenförmigen Henkel, H. 4,6 cm; 7) Fragm. einer beiderseitig geschwärzten und geglätteten, verzierten Urne mit absichtlich gebrochener Öffnung im Bauch, H. 6 cm; 8) Unterteil eines bräunlichen, glatten Gefäßes, H. 6,3 cm; 9) Fragm. eines bräunlichziegelfarbenen, glatten Gefäßes, H. 3,8 cm; 10) Fragm. eines schwarzbräunlichen, durchgebrannten Gefäßes, H. 5 cm; 11, 14) Fragm. bräunlicher, glatter Gefäße, H. 5,3 cm und 5 cm; 12) Fragm. eines bräunlichen, glatten, leicht durchgebrannten Gefäßes, H. 8,5 cm; 13) Fragm. eines ziegelfarbenen, glatten Gefäßes, H. 6,2 cm (Gefäße 9–11 haben verdickte, facettierte Ränder); 15) geringe Menge stark durchgebrannter Knochen.

Datierung: B₁

Grab 627 (Brandgrubengrab) Q 690, Taf. 183, 184

Dm. 1 × 1,9 m, T. 0,97 m. In einer Tiefe von 0,57 m entdeckte Grube, bräunlich, im zentralen Teil schwarz. In einer Tiefe von 0,7 m in dem ganzen Grab schwarze Erde bis zur Tiefe von 0,9 m, tiefer grau bis zum Boden. Das meiste Inventar in schwarzer Erde. Im östlichen Teil, in einer Tiefe von 0,75–0,9 m Fragm. einer Eisenfibel (1) und große Gefäßfragm. (20, 21, 24, 25, 27, 31–33, 35). Im mittleren Teil eine Schere (10), Schildbuckel (11) und ein Schwert (15) mit festgeklebten Gegenständen (13, 14, 16). Am süd-

lichen Rande des Grabes 2 Lanzen spitzen (12, 17), zum Teil in Sand eingesteckt. Im nördlichen Teil Niete (6–7), Pfriem (2) und Eisenblech (3). Zur Asche durchgebrannte Knochen.

Inventar (MAEŁ III-1973/101): 1) Spirallrolle und Bügelfragm. einer Eisenfibel, Var. M, L. 2,4 cm; 2) Eisenpfriem, an beiden Enden abgebrochen, L. 8,5 cm; 3, 4) Fragm. unbestimmter Gegenstände aus Eisenblech, L. 2,8 cm und 1,8 cm; 5) eiserner Schwertknauf, Dm. 3,5 cm; 6, 7) Eisenniete mit gewölbten Köpfen, Dm. 3,6 cm; 8) Fragm. eines zusammengerollten Eisenblechs, L. 1,6 cm; 9) unbestimmter Gegenstand aus Eisenblech, L. 4,9 cm; 10) abgebrochene Eisenschere mit Öffnungen und verzierten Ausschnitten am Ansatz der Schneiden, L. 25,5 cm; 11) Eisenschildbuckel mit einer massiven Buckelstange, vier Niete und vier Öffnungen von den Niete, Typ B 7, Dm. 17 cm; 12) Eisenlanzen spitze mit einer rautenförmigen Spitze und einer runden, kurzen Tülle, Typ PK II, L. 20 cm; 13) sechsseitiges Rasiermesser, L. 11,9 cm; 14) Messer mit einem eisernen Griff, stark korrodiert, L. 18 cm; 15) Eisenschwert, zweimal gebogen, mit abgebrochener Spitze, Typ K.II, L. 99,5 cm, Breite 4,5 cm, die Schwertscheide mit Querleisten; 16) bogenförmiger Gegenstand aus dickem Eisendraht, L. 18,2 cm; 17) Eisenlanzen spitze, mit ausgeschnittenem Blatt, gebogen, verziert an beiden Spitzenseiten mit eingezähten Sternchen, die Spitzenränder entlang eine feine Rille, L. 47,2 cm; 18) Fragm. eines beiderseitig geschwärzten und geglätteten Gefäßes, verziert mit einer plastischen Leiste mit Gruppen horizontaler Linien, H. 4 cm; 19) Fragm. eines ziegelfarbenen, glatten Gefäßes mit einem Hakenkreuz am Boden, H. 13 cm; 20) Fragm. eines ziegelfarbenen, verzierten Gefäßes, teilweise durchgebrannt, H. 12,3 cm; 21) Fragm. eines graubräunlichen, glatten, verzierten Gefäßes, H. 12,2 cm; 22) Fragm. einer bräunlichen, glatten Schüssel, teilweise durchgebrannt, H. 3,8 cm; 23) Fragm. eines schwärzlichen, glatten Gefäßes, H. 11 cm; 24) Unterteil eines graubräunlichen, glatten Gefäßes, H. 6,5 cm; 25) Fragm. eines graubräunlichen, durchgebrannten Gefäßes, H. 5,5 cm; 26) Fragm. eines beiderseitig geschwärzten und geglätteten Gefäßes, durchgebrannt, H. 5,4 cm; 27) Fragm. eines beiderseitig geschwärzten und stark geglätteten Gefäßes, verziert mit plastischen Leisten, H. 4,6 cm; 28) Fragm. eines glatten, ziegelfarbiggrauen Gefäßes, H. 4,6 cm; 29) Unterteil eines glatten, bräunlichen Gefäßes, H. 3,6 cm; 30) Unterteil eines grauen, glatten Gefäßes, H. 2,5 cm; 31) Unterteil eines schwarzen, glatten Gefäßes, H. 4 cm; 32) Fragm. eines ziegelfarbenen Gefäßes mit einem verzüngten Henkel, H. 3,4 cm; 33) beiderseitig geschwärztes und geglättetes Gefäß ohne Oberteil, verziert, H. 18,5 cm; 34) Fragm. eines graubräunlichen, glatten Gefäßes, teilweise durchgebrannt, verziert mit einer unterbrochenen Linie am Bauch, H. 5,8 cm; 35) Unterteil eines beiderseitig geschwärzten und geglätteten Gefäßes, H. 20,4 cm

(Gefäße 19–21, 23, 26 und 34 haben verdickte, facettierte Ränder); 36) vereinzelte durchgebrannte Knochen.

Datierung: A₃

Grab 628 (Brandgrabengrab) Q 690/691, Taf. 184 - 185 - 186

Dm. 1,6 × 1,62 m, T. 0,9 m. In einer Tiefe von 0,42 m entdeckte graubräunliche Grube. In einer Tiefe von 0,45–0,61 m schwarze Erde bis zur Tiefe von 0,7–0,73 m, tiefer grau bis zum Boden. Auf der Grubenoberfläche lagen einige Scherben eines verzierten Gefäßes (14), desse Fragm. bis zum Boden des Grabes auftauchten. Im NO-Teil in schwarzer Erde in einer Tiefe von 0,77 m lagen zwei Fragm. einer Pinzette (1), Fragm. eines Eisendrahtes (2) und ein Rasiermesser (5). Im mittleren Teil in einer Tiefe von 0,68 m war ein Schwertschuh (8), und im S-Teil in einer Tiefe von 0,61–0,68 m ein Schwert (9). Zahlreiche Keramikscherben und durchgebrannte Knochen in der ganzen Grube, und im C-D-Querschnitt war ein morscher Baumwurzel zu sehen, der bis zur Tiefe von 0,94 m reichte. *I. Knochen von einem Erwachsenen, Alter und Geschlecht unbestimmt.*

Inventar (MAEŁ III-1973/102): 1) gebrochene eiserne Pinzette, L. 5,4 cm; 2) 3 Fragm. eines Eisendrahtes, L. 4 cm; 3) Eisenblech, L. 1,9 cm; 4) Eisennagel, L. 1,4 cm; 5) halbkreisförmiges, eisernes Rasiermesser mit einer Öffnung, L. 12,2 cm; 6) Eisenband, L. 9,5 cm; 7) gebogener Eisenniet, L. 1,2 cm; 8) Eisenschwertschuh mit Nieten, beschädigt, L. 4,9 cm; 9) einschneidiges Eisenschwert, zweimal gebogen, Typ W II, L. 65,3 cm, Breite beim Griff 4,5 cm, der Griff abgebrochen, Klinge beim Griff beschädigt. In der Klinge sind 2 Nieten, in dem Griff ein Niet und Fragm. einer Öffnung; 10) Fragm. eines bräunlichgrauen Gefäßes mit einem eingedrückten Boden, verziert mit festen und unterbrochenen Linien in verschiedener Konfiguration, H. 8 cm; 11) beiderseitig geschwärztes und geglättetes Gefäß, auf dem ganzen Bauch mit breiten Rillen verziert in verschiedenen Konfigurationen, am Rand ein kleiner Henkel, H. 24 cm; 12) Fragm. eines grauen, glatten Gefäßes mit einem verjüngten Henkel, verziert mit zwei horizontalen Linien, H. 7,2 cm; 13) Fragm. eines glatten, ziegelfarbenen Gefäßes, verziert mit einem Mäandermuster und einer plastischen Leiste mit Einschnitten, H. 5 cm; 14) asymmetrisches, glattes graubräunliches Gefäß, H. 9,2 cm; 15, 16, 27) Fragm. bräunlicher, glatter Gefäße, H. 3,7 cm, 2,3 cm und 4,1 cm; 17) Fragm. eines ziegelfarbenen, glatten Gefäßes, verziert, H. 3,8 cm; 18) Fragm. eines geschwärzten, glatten Gefäßes, H. 4,8 cm; 19) Unterteil eines bräunlichen, glatten Gefäßes, H. 2,3 cm; 20) Fragm. eines bräunlichen, rauhen Gefäßes, H. 3,8 cm; 21) Fragm. eines geschwärzten, glatten Gefäßes, verziert, H. 4,2 cm; 22) Fragm. eines ziegelfarbenen, glatten Gefäßes mit einem Henkelteil, H. 4 cm; 23) Fragm. eines ziegelfarbenen, glatten Gefäßes, H. 3,5 cm; 24) Fragm. eines graubräunlichen, glatten Gefäßes, verziert mit zwei horizontalen Strichen, H. 3,2 cm; 25) Fragm. eines

ziegelfarbenen, glatten Gefäßes, H. 2,8 cm; 26) Fragm. eines grauziegelfarbenen, glatten Gefäßes, H. 4,7 cm; 28) Unterteil eines beiderseitig geschwärzten und geglätteten Gefäßes, H. 3,2 cm; 29) Unterteil eines bräunlichen, glatten Gefäßes, H. 5,8 cm; 30) Fragm. eines bräunlichen Gefäßes, glatt im oberen Teil und beim Boden, der Bauch rauh, H. 18,5 cm (Gefäße 12, 15–18, 20, 21, 25 und 26 haben verdickte, facettierte Ränder); 31) vereinzelte durchgebrannte Knochen.

Datierung: A₃

Grab 629 (Brandgrabengrab, im oberen Teil zerstört) Q 685, Taf. 182

Dm. 1,06 × 1,38 m, T. 0,9 m. In einer Tiefe von 0,62 m entdeckte graubräunliche Grube. Über der Grube, in einer Tiefe von 0,52–0,56 m, lagen Fibelfragm. (1, 2). Die übrigen Metallgegenstände (2–14) fand man in einer Tiefe von 0,64–0,85 m. Vereinzelte Gefäßscherben und durchgebrannte Knochen in der ganzen Grube.

Inventar (MAEŁ III-1973/103): 1, 2) Fragm. zweier Eisensfibeln, Var. M, L. ca. 6,4 cm und ca. 4,8 cm; 3) dicker Eisendraht, an beiden Enden gebogen – ein Griff(?), L. 5 cm; 4) gebogener Eisendraht, L. ca. 4 cm; 5) Fragm. einer kreisförmigen Eisenschnalle(?), L. 3,8 cm; 6) Fragm. eines gebogenen Eisenbandes, L. 5,3 cm; 7) Eisenniet, L. 2,8 cm; 8–10) Fragm. eines Eisenschildbuckel, L. 2,8 cm, 3,7 cm, 3,5 cm; 11) Eisenblech mit einem langen Niet, das als ein Griff funktionierte – Riemenhalter eines Schwertes(?), L. 6,7 cm; 12) breites Eisenband, mehrmals gebogen, L. 6,8 cm; 13, 14) Fragm. einer eisernen Schwertscheide, L. 4,7 cm und 2,4 cm; 15) Klumpen grünen Glases, L. 1,7 cm; 16) Fragm. eines bräunlichgrauen, durchgebrannten, verzierten Gefäßes, H. 8,7 cm; 17) Fragm. eines hellbräunlichen, glatten Gefäßes, H. 4,8 cm; 18) Fragm. eines grauen, teilweise durchgebrannten Gefäßes, H. 3,3 cm; 19) Fragm. eines bräunlichgrauen Gefäßes, teilweise durchgebrannt, H. 5,2 cm (Gefäße 17–19 haben verdickte, facettierte Ränder), 20) vereinzelte durchgebrannte Knochen.

Datierung: A₃

Grab 630 (Brandgrabengrab, auseinandergesogen und im oberen Teil zerstört) Q 684, Taf. 186

Dm. 0,87 × 1,65 m, T. 0,77 m. In einer Tiefe von 0,41 m entdeckte bräunlichgraue Grube mit vereinzelt Gefäßscherben und durchgebrannten Knochen.

Inventar (MAEŁ III-1973/104): 1) Fragm. eines glatten, geschwärzten Gefäßes mit einem verdickten, facettierten Rand, H. 3,6 cm; 2) Fragm. eines schwärzlichen Gefäßes, glatt im oberen Teil, der Bauch rauh, H. ca. 13 cm; 3) vereinzelte durchgebrannte Knochen.

Datierung: A₃

Grab 631 (Urnengrab) Q 681, 682, 684, 685, Taf. 187

Dm. 1,24×1,88 m, T. 0,73 m. In einer Tiefe von 0,49 m entdeckte man einen Fleck schwarzer Erde, der sich in alle Richtungen verbreitete. In einer Tiefe von 0,59 m entdeckte man eine Grube, im zentralen Teil schwarz bis zu einer Tiefe von 0,88 m, an den Rändern und beim Boden graubräunlich. Im SW-Teil, in einer Tiefe von 0,73 m eine Urne (11), daneben ein Messer (3) und Fibelfragm. (1). In der Mitte des Grabes, in einer Tiefe von 0,81–0,82 m lag ein Eisengürtelhaken (4). Durchgebrannte Knochen und Gefäßfragm. ausschließlich in schwarzer Erde.

Inventar (MAEŁ III-1973/105): 1) Fragm. einer Eisenfibel, Var. M, L. 1,5 cm; 2) Fragm. eines korrodierten Eisenpfriemes, L. 4,7 cm; 3) Eisenmesser, L. 14 cm; 4) zweiteiliger Scharniergürtelhaken, beschädigt, L. 14,5 cm und 10,5 cm; 5) Fragm. eines bräunlichgrauen, glatten Gefäßes, teilweise durchgebrannt, H. 2,8 cm; 6) Fragm. eines grauen, glatten Gefäßes, H. 2 cm; 7) Fragm. eines bräunlichen, glatten Gefäßes, H. 3,2 cm; 8, 9) Fragm. grauer, rauher Gefäße, H. 5,5 cm und 3,4 cm; 10) Unterteil eines grauen, glatten Gefäßes, H. 4 cm; 11) eine geschwärzte, rauhe Urne, H. 13 cm; Gefäße 5–7, 9 haben verdickte, facettierte Ränder; 12) durchgebrannte Knochen aus der Urne.

Datierung: A₃

Grab 632 (Brandgrubengrab, im oberen Teil zerstört) Q 684/688, Taf. 186

Dm. 0,9×0,96 m, T. 0,86 m. In einer Tiefe von 0,64 m entdeckte Grube, im mittleren Teil schwarz bis zum Boden, an den Rändern bräunlichgrau. Keramikscherben und durchgebrannte Knochen in schwarzer Erde.

Inventar (MAEŁ III-1973/106): 1) Fragm. eines grauen, glatten Gefäßes, verziert, H. 2,8 cm; 2) Fragm. eines hellbräunlichen, verzierten Gefäßes, H. 2,5 cm; 3) Fragm. eines grau-iegelfarbigem, glatten Gefäßes, verziert, H. 4,6 cm; 4) Fragm. eines grauen, leicht durchgebrannten Gefäßes, H. 5 cm; 5) Fragm. eines bräunlichgrauen Gefäßes, glatt im oberen Teil, der Bauch rau, H. 6,5 cm; 6) Fragm. eines grauen, glatten Gefäßes, H. 4 cm; 7) vereinzelte durchgebrannte Knochen.

Datierung: A₃/B₁

Grab 633 (Brandgrubengrab) Q 692/695, Taf. 187–188

Dm. 1,8×2 m, T. 0,93 m. In einer Tiefe von 0,4 m entdeckte Grube, bräunlich bis zu einer Tiefe von 0,54–0,58 m, tiefer schwarz, wo sich alle Metallgegenstände befanden (Taf. 188). Die meisten Gefäßfragm. fand man in bräunlichgrauer Erde. Vereinzelte durchgebrannte Knochen.

Inventar (MAEŁ III-1973/107): 1) Fragm. einer drahtförmigen Eisenfibel, Var. M, L. 2,6 cm; 2) Eisenbeschlag einer Messerscheide, L. 4,5 cm; 3) gebogenes Eisenmesser mit einem Rädchen am Ende des Griffes, L. 17 cm; 4) abgebrochenes Eisenmesser mit einem Rädchen am Ende des

Griffes, L. ca. 20 cm; 5) Eisenbeschlag einer Messerscheide, L. 7 cm; 6, 9) Fragm. eines Eisendrahtes, L. 3,7 cm und 1,4 cm; 7) massive Eisenschnalle, H. 3,5 cm; 8) Eisenzenschuh, L. 6,2 cm; 10) unbestimmter Eisengegenstand, L. 3 cm; 11) ovaler Eisengegenstand, stark korrodiert, L. 3,5 cm; 12) gebrochene Eisenschere, L. ca. 21 cm; 13) Fragm. einer eisernen Messerklinge, L. 6,8 cm; 14) eiserner Glockenförmiger Heftabschluss mit einem Fragm. eines Schwertgriffes, L. 4 cm; 15) eiserner Schwertknauf, Dm. 3,7 cm; 16) eiserner Riemenhalter eines Schwertes, L. 7,4 cm; 17) Eisenschwert, gebogen, mit abgebrochenem Griff, in einer flachen, zum Teil erhaltenen Eisenscheide, an beiden Klingenseiten Blutrinne, flache Spitze, Typ K.II, L. 77,5 cm, Br. 3,8–5,6 cm; 18) eiserner Schwertschuh mit einem profilierten Ende, L. 5,7 cm; 19, 20) Eisenanhänger mit Rädchen, L. 3,5 cm; 21) Eisenzensspitze mit einer kurzen Tülle und einem Mittelgrat auf der Spitze, Typ PK II, L. 29 cm; 22) Eisenniet von einer Schildbuckel, Dm. 4,8 cm; 23) Fragm. einer Eisenschildbuckel mit einem kurzen Buckelstange und zwei Niete, Typ B 6, H. 8,8 cm; 24) Klumpen durchgebrannten Tons, L. 5 cm; 25) Fragm. eines grauen, glatten Gefäßes, verziert, H. 4,8 cm; 26, 32, 37) Unterteile glatter, grauer Gefäße, H. 1,5 cm, 2 cm und 3,6 cm; 27) Fragm. eines glatten, graubräunlichen, verzierten Gefäßes, H. 1,8 cm; 28, 33) Fragm. grauer, rauher Gefäße, H. 6,6 cm und 4 cm; 29) Fragm. eines bräunlichen, glatten Gefäßes, H. 2,3 cm; 30, 31) Fragm. bräunlichgrauer, glatter Gefäße, H. 5,3 cm und 2 cm; 34) Fragm. eines bräunlichschwarzen, glatten Gefäßes, H. 5 cm; 35) Fragm. eines bräunlichgrauen, rauhen Gefäßes mit zwei Henkeln, teilweise durchgebrannt, H. 5,6 cm; 36) Fragm. eines graubräunlichen, glatten Gefäßes, H. ca. 13 cm; 38) Fragm. eines bräunlichen, stark geglätteten Gefäßes, H. 4,4 cm (Gefäße 25, 28, 29, 31, 33, 35, 36, 38 haben verdickte facettierte Ränder); 39) 3 kleine Fragm. durchgebrannter Knochen.

Datierung: A₃

Grab 634 (Brandgrubengrab, im oberen Teil zerstört) Q 692/695, Taf. 189

Dm. 1,02×1,45 m, T. 0,9 m. In einer Tiefe von 0,42–0,5 m entdeckte Grube, bräunlichgrau mit schwarzer Erde im zentralen Teil. In einer Tiefe von 0,56–0,64 m schwarze Erde im großen Teil des Grabes bis zu einer Tiefe von 0,84 m, tiefer grau bis zum Boden. Vereinzelte Keramik und durchgebrannte Knochen, im Zentrum ein Eisenniet (1).

Inventar (MAEŁ III-1973/108): 1) Eisenniet, L. 2 cm; 2) Fragm. eines bräunlichen, glatten Gefäßes, H. 2,7 cm; 3) 3 Fragm. eines graubräunlichen, rauhen Gefäßes mit einem verdickten, facettierte Rand, H. 2,8 cm; 4) vereinzelte durchgebrannte Knochen.

Datierung: A₃

Grab 635 (Urnengrab, im oberen Teil zerstört) Q 699, Taf. 189

Dm. 0,62 × 0,73 m, T. 0,53 m. In einer Tiefe von 0,3 m entdeckte graubräunliche Grube. Im Zentrum ein Unterteil einer Urne (4), und in dem ganzen Grab Keramikfragm. und vereinzelte durchgebrannte Knochen. *II. Schafknochen(?)*.

Inventar (MAEL III-1973/109): 1) Fragm. eines bräunlichen, glatten, verzierten Gefäßes, H. 3,3 cm; 2) Fragm. eines grauen, glatten Gefäßes, verziert mit einer wellenförmigen Linie und Punkten, H. 4,6 cm; 3) Fragm. eines graubräunlichen, glatten Gefäßes, H. 7 cm; 4) Unterteil einer bräunlichen, rauhen Urne, H. 14,8 cm; 5) Fragm. eines hellziegelfarbenen, glatten Gefäßes, verziert mit einer unterbrochenen Linie, H. 3,7 cm; 6) vereinzelte durchgebrannte Knochen.

Datierung: B₁

Grab 636 (Urnengrab, zerstört) Q 699, Taf. 189

Dm. 0,86 × 1,02 m, T. 0,63 m. In einer Tiefe von 0,35 m entdeckte graubräunliche Grube. Im Zentrum der Grube Fragm eines großen Gefäßes (4), Fragm. einer geschwärtzten Urne (5). Vereinzelte Gefäßscherben und durchgebrannte Knochen.

Inventar (MAEL III-1973/110): 1) Fragm. eines bräunlichgrauen Gefäßes, teilweise durchgebrannt, H. 6 cm; 2) Fragm. eines grauen, durchgebrannten Gefäßes, H. 3,8 cm; 3) Fragm. eines ziegelfarbenen, leicht durchgebrannten Gefäßes, verziert mit senkrechten Rillen, H. 12,3 cm; 4) Fragm. eines hellbräunlichen Gefäßes, glatt im oberen Teil, der Bauch rau, H. 7,8 cm; 5) Fragm. einer beiderseitig geschwärtzten und geglätteten Urne mit einem knieförmigen Henkel, H. 19 cm; 6) vereinzelte durchgebrannte Knochen.

Datierung: B₂

Grab 637 (Urnengrab, im oberen Teil zerstört) Q 699, Taf. 189

Dm. 1,1 m, T. 0,72 m. In einer Tiefe von 0,32 m entdeckte kreisförmige Grube, graubräunlich bis zu einer Tiefe von 0,37–0,4 m, tiefer schwarz bis zum Boden. Im O-Teil ein Unterteil und Fragm. eines großen Gefäßes (3), drinnen Knochenasche und kleine Holzkohlenstücke. Zur Asche durchgebrannte Knochen.

Inventar (MAEL III-1973/111): 1) Unterteil eines hellbräunlichen, rauhen Gefäßes, H. 3,8 cm; 2) Fragm. eines bräunlichen, glatten Gefäßes mit einem verdickten facettierten Rand, H. 1,8 cm; 3) Fragm. einer bräunlichen Urne, glatt im oberen Teil, der Bauch leicht geraucht, H. ca. 25 cm.

Datierung: A₃/B₁

Grab 638 (Brandgrabengrab, im oberen Teil zerstört) Q 693, Taf. 189

Dm. 0,54 × 0,65 m, T. 0,64 m. In einer Tiefe von 0,24 m entdeckte graubräunliche Grube. Beim Boden, im zentralen Teil des Grabes, lag ein großer Fragm. eines verzierten Ge-

fäßes (1). Vereinzelte Keramikscherben, durchgebrannte Knochen in dem ganzen Grab. *I. Knochen eines Individuums: Adultus (ca. 30 Jahre alt), Geschlecht unbestimmt.*

Inventar (MAEL III-1973/112): 1) großer Fragm. eines beiderseitig geschwärtzten und geglätteten, verzierten Gefäßes, mit einem stark verjüngten Henkel und facettierten Rand, H. 11,5 cm; 2) Fragm. eines bräunlichgrauen, leicht gerauchten Gefäßes, H. 10,8 cm; 3) geringe Menge durchgebrannter Knochen.

Datierung: A₂

Grab 639 (Brandgrabengrab, im oberen Teil zerstört durch einen Baum) Q 700/701

Dm. 1,58 × 1,1 m, T. 0,74 m. In einer Tiefe von 0,41 m entdeckte irreguläre Grube, schwarz bis zu einer Tiefe von 0,58–0,66 m, tiefer und an den Rändern bräunlich bis zum Boden. Im Zentrum, in einer Tiefe von 0,42 m fand man ein Eisenrädchen, und im O-Teil, in derselben Tiefe – ein dicker Eisendraht. Keramikfragm. und durchgebrannte Knochen nur in schwarzer Erde.

Inventar (keine Inventarnummern): 1) Eisenrädchen, Dm. 2,2 cm; 2) dicker Eisendraht, L. 4,3 cm; 3) Fragm. von 4–5 Gefäßen mit verdickten, facettierten Rändern; 4) vereinzelte durchgebrannte Knochen.

Datierung: A₃

Grab 640 (Brandgrabengrab, im oberen Teil zerstört) Q 699/704, Taf. 190

Dm. 1,07 × 1,85 m, T. 1,12 m. In einer Tiefe von 0,6 m entdeckte bräunliche Grube, im Zentrum und im W-Teil schwarz bis zum Boden. Im S-Teil war beim Boden eine Schicht der Asche (8 cm). Keramikscherben in Anhäufungen, vor allem im S-Teil des Grabes und beim Boden in einer Tiefe von 1–1,12 m. Ein Eisenniet am Rande der Grube im S-Teil, in einer Tiefe von 0,84 m. Vereinzelte durchgebrannte Knochen, die meisten durchgebrannt zur Asche.

Inventar (MAEL III-1973/113): 1) Eisenniet, H. 2 cm; 2, 13) Fragm. beiderseitig geschwärtzter und geglätteter Gefäße, H. 4 cm und 4,2 cm; 3, 9) Fragm. bräunlicher, glatter Gefäße, H. 6,5 cm und 4 cm; 4, 6) Fragm. grauer, leicht durchgebrannter Gefäße, H. 4,2 cm und 6,2 cm; 5) Fragm. eines graubräunlichen, rauhen Gefäßes, H. 5 cm; 7) Fragm. eines glatten, grauen Gefäßes, verziert, H. 5 cm; 8) Fragm. eines ziegelfarbenen, glatten, verzierten Gefäßes, H. 3 cm; 10, 12) Fragm. ziegelfarbiger, glatter Gefäße, H. der beiden 3 cm; 11, 14) Fragm. beiderseitig geschwärtzter und geglätteter Gefäße, verziert, H. 8,8 cm und 17,4 cm; 15) Fragm. eines bräunlichziegelfarbenen, glatten Gefäßes mit einem Teil eines walzenförmigen Henkels, H. 5,5 cm; 16) Fragm. eines schwärzlichen, glatten, verzierten Gefäßes, H. 4,8 cm; 17) Fragm. eines bräunlichen Gefäßes mit glattem Ober- und rauhem Bauch, H. 12 cm; 18) Fragm. eines bräunlichschwarzen Gefäßes mit glattem Ober- und leicht ge-

rauhtem Bauch, H. 15 cm; 19) Fragm. eines ziegelfarbigen, glatten, verzierten Gefäßes, H. 18,5 cm (Gefäße 2, 3, 5, 6, 9, 10, 12, 16, 19 haben verdickte, facettierte Ränder); 20) vereinzelte durchgebrannte Knochen, die meisten zur Asche durchgebrannt.

Datierung: A₃

Grab 641 (Brandgrabengrab, im oberen Teil zerstört) Q 693, Taf. 190–191

Dm. 0,9 × 1,66 m, T. 0,6 m. In einer Tiefe von 0,36 m entdeckte graue Grube. Auf der Oberfläche lagen große Fragm. eines geschwärzten Gefäßes (17), Fragm. einer Schüssel (2) und eines kleinen Gefäßes (7). In der ganzen Grube zahlreiche Keramikscherben. Vereinzelte durchgebrannte Knochen.

Inventar (MAEŁ III-1973/114): 1) Fragm. eines bräunlichen, glatten Gefäßes, H. 2,8 cm; 2) Fragm. einer bräunlichziegelfarbigen, glatten Schüssel, H. 9 cm; 3, 17) Fragm. beiderseitig geschwärzter und geglätteter Gefäße, H. 16,5 cm und 13 cm; 4) Fragm. eines grauen, rauhen Gefäßes, verziert, H. 4,8 cm; 5) Fragm. eines graubräunlichen, rauhen Gefäßes, H. 5,4 cm; 6) Fragm. eines grauen, durchgebrannten Gefäßes, H. 5,2 cm; 7, 10) Fragm. hellbräunlicher, glatter Gefäße, H. 5,5 cm und 2,7 cm; 8) Fragm. eines graubräunlichen, leicht durchgebrannten Gefäßes, H. 5,5 cm; 9) Fragm. eines hellbräunlichen, glatten Tasse mit einem abgebrochenen Henkel, H. 4,2 cm; 11) Fragm. einer bräunlichen, rauhen Gefäßes, H. 2,6 cm; 12) Fragm. eines ziegelfarbigen, glatten, verzierten Gefäßes, H. 3 cm; 13) Fragm. eines glatten Gefäßes, bräunlich mit schwarzen Flecken, H. 2 cm; 14) Fragm. eines ziegelfarbigen, rauhen Gefäßes, H. 2,3 cm; 15) Fragm. einer grauen, durchgebrannten Schüssel, H. 8,5 cm; 16) Fragm. eines leicht durchgebrannten, bräunlichen Gefäßes, H. 3,7 cm (Gefäße 1, 2, 4–7, 9–11, 15, 17 haben verdickte, facettierte Ränder); 18) vereinzelte durchgebrannte Knochen.

Datierung: A₃

Grab 642 (Brandgrabengrab) Q 703, Taf. 191–192

Dm. 0,54 × 0,87 m, T. 0,65 m. In einer Tiefe von 0,36 m entdeckte bräunliche Grube. Im zentralen Teil, in ziegelfarbiger Erde, eine Anhäufung von durchgebrannten Knochen, festgeklebt zu einer dichten Masse, daneben die meisten Eisengegenstände (1, 5–8, 11, 15, 20, 21, 23). Vereinzelte Gefäßscherben, verstreut in N- und O-Teilen. *I. Knochen eines Individuums: Adultus/Maturus (ca. 35–40 Jahre alt), weiblich(?). II. 4 Schaff/Ziegenknochen(?)*.

Inventar (MAEŁ III-1973/115): 1) Eisenmesser, L. 16 cm; 2) eisernes Rasiermesser, L. 4,8 cm; 3) halbrunde Eisenschnalle, Typ M-L D 1, Br. 4 cm; 4) Eisenlanzenspitze mit kurzer Tülle, Typ PK III, L. 15,5 cm; 5) stark gebogene Eisenlanzenspitze mit einem vierseitigen Spitzenansatz, Typ PK III, L. 15,7 cm; 6) stark gebogene Eisenlanzenspitze mit

enger Tülle, L. 22,5 cm; 7) Eisenlanzenspitze mit einer nicht fertiggeschmiedeten Tülle und einer abgerundeten Spitze, L. 19,7 cm; 8) Eisenbeschlag mit Nieten, L. 3,6 cm; 9) Eisen-niet, H. 2,1 cm; 10) verzierter Eisenbeschlag mit zwei Nieten an den Enden und einem in der Mitte, L. 6 cm; 11–13) 3 identische verzierte Beschläge mit einem langen, doppelten Dorn, in der Mitte kreisförmig mit einem Rädchen, an den Enden gebogen, L. 6,5 cm, 6,6 cm, 6,3 cm; 14) Feuerschlageisen, L. 10,5 cm; 15) Eisenschere, eine Schneide abgebrochen, L. 27,5 cm; 16) Eisenbeschlag mit zwei Nieten, L. 2,7 cm; 17) eiserner Zierniet, L. 1,2 cm; 18) Beschlag aus einem Eisenband, L. 3 cm; 19) Klumpen geschmolzener Bronze, L. 2,1 cm; 20) Eisenbeschlag mit einem Band drinnen, H. 2,1 cm; 21) zwei Teile einer Eisenpinzette, L. 9,2 cm; 22) 2 Fragm. eines Eisenblechs, L. 1,3 cm und 2,5 cm; 23) Eisenschildbuckel mit einer kurzen Buckelstange und einem Niet, zwei Öffnungspaare von den Nieten sichtbar, Typ J 7b, Dm. 14,5 cm; 24) grauer Stein, mit einem bearbeiteten Unterteil, H. 5 cm; 25) durchgebrannter Feuerstein, L. 3,3 cm; 26) Fragm. eines bräunlichen, glatten Gefäßes mit einem verjüngten Henkel, H. 2,4 cm; 27) Bauchfragm. eines verzierten, beiderseitig geschwärzten und geglätteten Gefäßes, H. 2,4 cm; 28) Fragm. eines glatten, ziegelfarbigbräunlichen Gefäßes mit einem verdickten, facettierten Rand, H. 2 cm; 29) Fragm. eines hellbräunlichen, glatten, durchgebrannten und verzierten Gefäßes, H. 5,7 cm; 30) Fragm. eines grauen, durchgebrannten Gefäßes, H. 7,5 cm; 31) 2 zusammengesetzte Fragm. eines grauen, durchgebrannten, verzierten Gefäßes, H. 5 cm; 32) Fragm. eines bräunlichen, glatten Gefäßes, verziert mit einer horizontalen, eingravierten Linie, teilweise durchgebrannt, H. 5 cm; 33) große Anhäufung stark durchgebrannter Knochen.

Datierung: B₁/B₂

Grab 643 (Brandgrabengrab, im oberen Teil zerstört) Q 704, Taf. 192

Dm. 0,95 × 1,52 m, T. 0,9 m. In einer Tiefe von 0,6 m entdeckte Grube, schwarz in S- und W-Teilen, grau in N- und O-Teilen. Eisengegenstände im W-Teil, in einer Tiefe von 0,64–0,76 m. Keramikscherben und durchgebrannte Knochen.

Inventar (MAEŁ III-1973/116): 1) Fragm. eines dünnen Eisenblechs, L. 4,3 cm; 2) beschädigtes Feuerschlageisen, L. 9,6 cm; 3, 4) Fragm. eines Eisenblechs, L. 2,4 cm und 9,6 cm; 5) Fragm. eines bräunlichen, glatten Gefäßes, H. 3,8 cm; 6) Fragm. eines grauen, glatten, verzierten Gefäßes, H. 3,6 cm; 7) Fragm. eines bräunlichen, rauhen Gefäßes, H. 3,7 cm; 8) Fragm. eines grauen, durchgebrannten Gefäßes, H. 4 cm; 9) Fragm. eines ziegelfarbigen, verzierten Gefäßes, H. 2,5 cm; 10) Fragm. eines verdickten, facettierten Randes eines bräunlichen, glatten Gefäßes, H. 2,5 cm; 11) Fragm. eines geschwärzten, verzierten Gefäßes, H. 3 cm; 12) Fragm. eines grauen, durchgebrannten Gefäß-

ßes mit einem verdickten Rand, H. 2,8 cm; 13) Fragm. einer bräunlichziegelfarbenen, rauhen Tasse mit einem asymmetrischen Henkel, H. 8,8 cm; 14) Fragm. eines ziegelfarbenen, glatten Gefäßes, H. 12,4 cm; 15) Fragm. eines beiderseitig geschwärzten und geglätteten Gefäßes, H. 2,4 cm; 16) Fragm. eines bräunlichen, glatten, verzierten Gefäßes, H. 2,8 cm; 17) vereinzelte durchgebrannte Knochen.

Datierung: A₃/B₁

Grab 644 (Brandgrabengrab) Q 707, Taf. 193

Dm. 1,1 × 1,28 m. In einer Tiefe von 0,32 m entdeckte Grube, bräunlich bis zu einer Tiefe von 0,38–0,45 m, tiefer schwarz bis zu einer Tiefe von 0,58–0,68 m, im östlichen Teil beim Boden grau. Zahlreiche Keramikscherben, in Anhäufungen im O-Teil auf der Oberfläche des Grabes und im Zentrum beim Boden.

Inventar (MAEŁ III-1973/117): 1, 2) stark korrodierte Eisengegenstände – Fibelfragm.(?), L. 2,3 cm und 2,4 cm; 3) bräunlichgrauer Tonspinnwirtel, Dm. 4 cm; 4) Fragm. eines grauen, glatten Gefäßes, H. 2,7 cm; 5) Fragm. eines rauhen, grauen Gefäßes mit einem breiten, verzierten Rand, H. 4 cm; 6) Fragm. eines grauen, leicht durchgebrannten, verzierten Gefäßes, H. ca. 8 cm; 7) Unterteil eines glatten, bräunlichen Gefäßes mit schwarzen Flecken, H. 5 cm; 8) Fragm. eines grauen, durchgebrannten Gefäßes mit einem abgebrochenen Henkel, H. ca. 14 cm; 9) Fragm. eines beiderseitig geschwärzten und geglätteten, verzierten Gefäßes, H. ca. 14 cm; 10) Fragm. eines grauen, rauhen Gefäßes, H. 2 cm; 11) Fragm. eines bräunlichen, glatten, verzierten Gefäßes, H. 6 cm; 12, 16) Fragm. beiderseitig geschwärzter und geglätteter Gefäße, H. 4 cm und ca. 25 cm; 13) Fragm. eines hellgrauen, glatten Gefäßes, H. 2,8 cm; 14) Fragm. eines graubräunlichen, glatten Gefäßes mit einem abgebrochenen Henkel, H. 2,6 cm; 15) Fragm. eines grauen, durchgebrannten, verzierten Gefäßes mit einem abgebrochenen Henkel, H. 4,6 cm; 17) Fragm. eines ziegelfarbigbräunlichen, glatten, verzierten Gefäßes, H. 2,7 cm; 18) Fragm. eines grauen, durchgebrannten Gefäßes, glatt im oberen Teil, der Bauch rauh, H. 6 cm (Gefäße 4–6, 8–10, 12–18 haben verdickte, facettierte Ränder); 19) vereinzelte durchgebrannte Knochen.

Datierung: A₃

Grab 645 (Brandgrabengrab, im oberen Teil zerstört) Q 711, Taf. 193

Dm. 0,82 × 0,52 m, T. 0,67 m. In einer Tiefe von 0,37 m entdeckte Grube, schwarz im NO-Teil bis zum Boden, im W-Teil und an den Rändern bräunlich. Gefäßscherben und vereinzelte durchgebrannte Knochen ausschließlich in schwarzer Erde.

Inventar (MAEŁ III-1973/118): 1) Eisenmesser, L. 14,8 cm; 2) Fragm. eines ziegelfarbenen, glatten, leicht durchgebrannten Gefäßes, H. ca. 9 cm; 3) Fragm. eines ziegelfar-

bigen Gefäßes aus brüchigem Ton, H. 6,8 cm; 4) Fragm. eines grauen, leicht durchgebrannten Gefäßes, der Boden verziert mit Grübchen, H. ca. 11 cm; 5) Fragm. eines grauen, glatten, verzierten Gefäßes, H. 4,5 cm; 6, 8) Fragm. bräunlicher, glatter Gefäße, H. 5,6 cm und 5 cm; 7) Fragm. eines grauen, rauhen Gefäßes, H. 4,6 cm; 9) graues, leicht durchgebranntes, verziertes Gefäß mit einem eingedrückten Boden, H. 5,3 cm; 10) Fragm. eines beiderseitig geschwärzten und geglätteten, verzierten Gefäßes, H. 10 cm; 11) Fragm. einer graubräunlichen, rauhen Schüssel, H. ca. 8,5 cm (Gefäße 4, 6–9, 11 haben verdickte, facettierte Ränder); 12) vereinzelte durchgebrannte Knochen.

Datierung: A₃

Grab 646 (Brandgrabengrab) Q 711, Taf. 194

Dm. 1,4 × 1,92 m, T. 0,75 m. In einer Tiefe von 0,42 m entdeckte Grube, bräunlich bis zu einer Tiefe von 0,45–0,47 m, tiefer schwarz bis zum Boden. Im W-Teil ein Fleck schwarzer Erde mit Gefäßscherben, im S-Teil in einer Tiefe von 0,43 m ein Oberteil einer Glasflasche (1), und im O-Teil in einer Tiefe von 0,49 m ein Eisenrädchen (2). Gefäßscherben in Anhäufungen auf der Oberfläche des Grabes und im mittleren Teil beim Boden. Vereinzelte durchgebrannte Knochen.

Inventar (MAEŁ III-1973/119): 1) Oberteil einer Glasflasche mit einer Halskrause, H. 3,7 cm; 2) massiver Eisenring, Dm. 3 cm; 3) Fragm. eines grauen, glatten, verzierten Gefäßes, H. 2,8 cm; 4) Fragm. eines grauen, rauhen Gefäßes, H. 1,8 cm; 5) Fragm. eines hellbräunlichen, rauhen Gefäßes, H. 3,2 cm; 6) Fragm. eines bräunlichen, rauhen Gefäßes, H. 1,8 cm; 7, 9) Fragm. beiderseitig geschwärzten und geglätteten Gefäße, verziert, H. 5,5 cm und 8,5 cm; 8) Fragm. eines grauen, glatten Gefäßes mit einem eingedrückten Boden, H. ca. 15 cm (Gefäße 4, 6, 9 haben verdickte, facettierte Ränder); 10) vereinzelte durchgebrannte Knochen.

Datierung: A₃

Grab 647 (Brandgrabengrab, im oberen Teil zerstört) Q 711, Taf. 194

Dm. 0,73 × 0,93 m, T. 0,97 m. In einer Tiefe von 0,47 m entdeckte Grube, bräunlich bis zu einer Tiefe von 0,58–0,79 m, tiefer schwarz bis zu einer Tiefe von 0,92 m, beim Boden grau. Auf der Oberfläche des Grabes im W-Teil Anhäufungen von Gefäßscherben und durchgebrannten Knochen.

Inventar (MAEŁ III-1973/120): 1) Fragm. einer graubräunlichen, glatten Schüssel, H. 6 cm; 2) Unterteil eines ziegelfarbigbräunlichen, glatten Gefäßes, H. 5 cm; 3) Fragm. eines grauen, durchgebrannten Gefäßes, H. 1,7 cm; 4) Fragm. einer bräunlichen, glatten Schüssel, H. 5 cm, (Gefäße 1, 3, 4 haben verdickte, facettierte Ränder); 5) kleine Fragm. stark durchgebrannter Knochen.

Datierung: A₃

Grab 648 (Brandgrabengrab, im oberen Teil zerstört) Q 708/712, Taf. 194

Dm. 1,25 × 1,8 m, T. 0,97 m. In einer Tiefe von 0,45 m entdeckte Grube, im zentralen Teil schwarz bis zum Boden, an den Rändern und beim Boden bräunlich. Im W-Teil beim Boden grau, im N-E-Teil bräunlich. Eisengegenstände (1–3) in einer Tiefe von 0,45–0,59 m. Keramikscherben im zentralen Teil des Grabes.

Inventar (MAEŁ III-1973/121): 1) beschädigte Eisenfibel, Var. O, L. 2,7 cm; 2) gebrochener Eisenpfriem, L. 8,7 cm; 3) Fragm. einer eisernen Messerklinge, L. 7,3 cm; 4) Fragm. eines stark durchgebrannten, grauen, verzierten Gefäßes mit einem walzenförmigen Henkel, H. 7 cm; 5, 6, 8) Fragm. bräunlicher, glatter Gefäße, H. 2,3 cm, 3 cm und 20 cm; 7) Fragm. eines grauen, glatten, verzierten Gefäßes mit einem walzenförmigen Henkel, teilweise durchgebrannt, H. 7,3 cm; 9) Fragm. eines bräunlichen Gefäßes, glatt im oberen Teil, Bauch rau, H. 18,4 cm (Gefäße 5–9 haben verdickte, facettierte Ränder); 10) kleine Fragm. durchgebrannter Knochen.

Datierung: A₃/B₁

Grab 649 (Urnengrab) Q 708, Taf. 195

Dm. 1,3 × 1,5 m, T. 0,8 m. In einer Tiefe von 0,38 m entdeckte Grube, bräunlich bis zu einer Tiefe von 0,42–0,47 m, tiefer schwarz bis zu einer Tiefe von 0,63–0,72 m, beim Boden grau. In der Mitte des Grabes lag in einer Tiefe von 0,46–0,54 m eine Tasse mit schwarzer Erde und Asche von den durchgebrannten Knochen. Auf der Oberfläche des Grabes vereinzelte Keramikscherben und einige Stücke durchgebrannter Knochen.

Inventar (MAEŁ III-1973/122): 1) schwarzbräunliche, rauhe Tasse mit einem asymmetrischen, walzenförmigen Henkel, H. 9,5 cm; 2) kleine Fragm. glatter Bäuche; 3) einige durchgebrannte Knochen und Asche aus der Tasse.

Datierung: jüngere vorrömische Eisenzeit

Grab 650 (Brandgrabengrab) Q 705/709, Taf. 195

Dm. 2,2 × 2,25 m. In einer Tiefe von 0,43–0,55 m entdeckte Grube. In einer Tiefe von 0,4–0,54 m entdeckte man Steine in bräunlicher Erde. Im W-Teil ein Fleck schwarzer Erde mit Fragm. eines Gefäßes (23). Auf der Oberfläche des Grabes lagen Keramikscherben, und durchgebrannte Knochen kamen von allem im NO-Teil vor. Im O-Teil in einer Tiefe von 0,47 m lag ein S-förmiger Bronzeschliesshaken (1), daneben unter einem Stein – ein Spinnwirtel (3). Eisenlanzenspitze (4) lag im W-Teil, in einer Tiefe von 0,43 m, Schnalle (2) im S-Teil in einer Tiefe von 0,36 m. Schwarze Erde mit Gefäßscherben kam im NW-Teil des Grabes bis zu einer Tiefe von 0,75–0,88 m vor, und im SO-Teil von einer Tiefe von 0,6–0,95 m war dunkelbräunliche Erde. Es war der Boden des Grabes.

Inventar (MAEŁ III-1973/123): 1) bronzener Schließhaken,

Var. D, L. 2,5 cm; 2) kreisförmige Eisenschnalle, stark korrodiert, Typ M-L C 13, L. 3,3 cm; 3) Eisenlanzenspitze mit einer langen, runden Tülle und linsenförmigen Spitze, Typ PK V.1, L. 13 cm; 4) graubräunlicher Tonnspinnwirtel, Dm. 2,2 cm; 5) Fragm. eines ziegelfarbigbräunlichen, glatten Gefäßes, H. ca. 2,5 cm; 6) Fragm. eines grauen Gefäßes, verziert auf der ganzen Oberfläche, H. 4,8 cm; 7) Fragm. eines grauen, leicht durchgebrannten Gefäßes, H. 3,8 cm; 8) Unterteil eines beiderseitig geschwärzten und geglätteten Gefäßes mit einem eingedrückten Boden, H. 2,7 cm; 9, 18) Fragm. bräunlicher, glatter Gefäße, H. 2,3 cm und 3,7 cm; 10) Fragm. eines beiderseitig geschwärzten und geglätteten Gefäßes, verziert, H. 3,3 cm; 11, 17) Fragm. ziegelfarbiger, glatter Gefäße, H. 1,7 cm und 6,2 cm; 12) Fragm. eines ziegelfarbigbräunlichen, glatten Gefäßes, H. 2 cm; 13) Unterteil eines grauen, glatten Gefäßes, H. 1,6 cm; 14) Fragm. eines bräunlichen, glatten, verzierten Gefäßes, H. 7 cm; 15) Fragm. eines bräunlichen, glatten Gefäßes, H. 4,2 cm; 16) Fragm. eines bräunlichen, glatten, verzierten Gefäßes mit einem verjüngten Henkel, H. 7,5 cm; 19) Unterteil eines graubräunlichen, glatten Gefäßes, H. 7,5 cm; 20) Unterteil eines bräunlichen, rauhen Gefäßes, H. 4,7 cm; 21) Fragm. eines glatten, bräunlichen Gefäßes mit schwarzen Flecken, H. ca. 23,5 cm; 22) Fragm. eines bräunlichen Gefäßes, glatt im oberen Teil, Bauch rau, H. 6 cm; 23) Fragm. eines beiderseitig geschwärzten und geglätteten, verzierten Gefäßes mit einem Henkelteil unter dem Rand, H. ca. 23 cm (Gefäße 5, 7, 12, 15, 16, 18, 21–23 haben verdickte, facettierte Ränder); 24) vereinzelte durchgebrannte Knochen.

Datierung: A₃/B₁

Grab 651 (Brandgrabengrab, im oberen Teil zerstört) Q 712, Taf. 196

Dm. 0,95 × 1,14 m. In einer Tiefe von 0,5 m entdeckte bräunlichgraue Grube, im W-Teil ein schwarzer Fleck, der sich in einer Tiefe von 0,55–0,6 m auf den Rest des Grabes bis zum Boden (0,72 m) verbreitete. Vereinzelte Keramikscherben und durchgebrannte Knochen.

Inventar (MAEŁ III-1973/124): 1) Fragm. eines bräunlichen, glatten, verzierten Gefäßes mit einem abgebrochenen Henkel, H. 4,5 cm; 2) Fragm. eines bräunlichen, glatten Gefäßes, H. 10 cm; 3) Fragm. eines grauen, rauhen Gefäßes, H. 3,7 cm; 4) Fragm. einer grauen, rauhen Tasse mit einem asymmetrischen Henkel, H. 5 cm; 5) Fragm. eines bräunlichen, glatten, verzierten Gefäßes mit einem verdickten, facettierten Rand, H. 4,5 cm; 6) vereinzelte durchgebrannte Knochen.

Datierung: A₃

Grab 652 (Brandgrabengrab, im oberen Teil zerstört) Q 709, Taf. 196

Dm. 0,64 × 0,92 m, T. 0,66–0,74 m. In einer Tiefe von

0,48 m entdeckte bräunliche Grube. Durchgebrannte Knochen und Keramikscherben im zentralen Teil des Grabes, Fragm. einer Eisenfibel in einer Tiefe von 0,62 m.

Inventar (MAEŁ III-1973/125): 1) Fragm. einer Eisenfibel, Var. M, L. 2,3 cm; 2) Fragm. eines ziegelfarbenen, glatten Gefäßes, H. 3 cm; 3) Fragm. eines glatten, bräunlichen, verzierten Gefäßes mit einem verjüngten Henkel, H. 4,5 cm; 4) Fragm. eines hellbräunlichen, glatten Gefäßes mit einem verjüngten Henkel, H. 3 cm; 5) Fragm. eines ziegelfarbenen, glatten, verzierten Gefäßes, H. 7,6 cm; 6) Fragm. einer ziegelfarbigbräunlichen, glatten Schüssel, H. 5,4 cm; 7) Fragm. eines bräunlichen, glatten Gefäßes, verziert, H. 3,6 cm; 8) Fragm. einer ziegelfarbenen, rauhen Schüssel, H. 4,8 cm; 9) Unterteil eines bräunlichen, glatten Gefäßes, H. 7 cm; 10) Fragm. eines beiderseitig geschwärzten und geglätteten, verzierten Gefäßes mit einem verjüngten Henkel, H. ca. 16,5 cm (Gefäße 2–4, 6–8, 10 haben verdickte, facettierte Ränder); 11) vereinzelte durchgebrannte Knochen.

Datierung: A₃

Grab 653 (Brandgrabengrab, im oberen Teil zerstört) Q 705, Taf. 196

Dm. 1 × 1,5 m. In einer Tiefe von 0,52 m entdeckte Grube, bräunlich bis zu einer Tiefe von 0,62–0,74 m. In W- und O-Teilen schwarze Erde, tiefer schwarze Erde in dem ganzen Grab bis zu einer Tiefe von 0,92–0,96 m. In einer Tiefe von 0,26 m, über dem Grab, lag ein Stein. Fragm. einer Fibel (1) in einer Tiefe von 0,72 m, Fragm. eines Messers in einer Tiefe von 0,87 m. Große Gefäßscherben und Asche von den durchgebrannten Knochen in schwarzer Erde.

Inventar (MAEŁ III-1973/126): 1) Fragm. einer Eisenfibel, Var. D/E, L. 3,4 cm; 2) Fragm. eines Eisenmessers, L. 5 cm; 3) Fragm. eines stark durchgebrannten, schwärzlichen Gefäßes, H. 6 cm; 4) Fragm. eines ziegelfarbenen, glatten Gefäßes mit einem asymmetrischen, verjüngten Henkel, H. 6,4 cm; 5) Fragm. eines grauen, glatten, leicht durchgebrannten Gefäßes, H. 5 cm; 6) Fragm. eines ziegelfarbenen, rauhen Gefäßes, H. 6,5 cm; 7) Unterteil eines graubräunlichen, rauhen, durchgebrannten Gefäßes, H. 7,5 cm; 8) Fragm. eines grau ziegelfarbenen, durchgebrannten Gefäßes, H. 5 cm; 9) Fragm. einer schwärzlichen, rauhen Tasse, leicht durchgebrannt, mit einem verjüngten Henkel, H. 12 cm; 10) Unterteil eines graubräunlichen, rauhen Gefäßes, H. 5,4 cm (Gefäße 3–6, 9 haben verdickte, facettierte Ränder); 11) vereinzelte stark durchgebrannte Knochen.

Datierung: A₂

Grab 654 (Brandgrabengrab, im oberen Teil zerstört) Q 712, Taf. 197

Dm. 0,87 × 1,46 m, T. 0,73 m. In einer Tiefe von 0,36 m entdeckte Grube, bräunlich bis zu einer Tiefe von 0,4–0,52 m. Im SO-Teil ein schwarzer Fleck, der sich unter der bräunli-

chen Erde bis zum Boden verbreitete. Eisenniete (1–5) und die meisten Keramikscherben und durchgebrannten Knochen im N-Teil des Grabes in einer Tiefe von 0,5–0,7 m.

Inventar (MAEŁ III-1973/127): 1–5) Eisenniete mit großen, flachen Köpfen, Dm. 1,7–2,8 cm; 6) Fragm. eines graubräunlichen, glatten Gefäßes, verziert, H. 3,2 cm; 7, 10, 19) Fragm. bräunlicher, glatter Gefäße, H. 4,8 cm, 6,5 cm und ca. 12 cm; 8) Fragm. eines ziegelfarbigbräunlichen, glatten, verzierten Gefäßes, unter dem Rand Spuren des Brechens einer Öffnung, H. 5,6 cm; 9) Fragm. eines grauen, durchgebrannten, verzierten Gefäßes, H. 4,6 cm; 11, 14, 15) Fragm. ziegelfarbiger, glatter Gefäße, H. 2,6 cm, 1,8 cm und 4,8 cm; 12, 18) Fragm. ziegelfarbigbräunlicher, glatter Gefäße, H. 4,5 cm und 9,6 cm; 13) Unterteil eines glatten, bräunlichen Gefäßes, beim Boden schwarz, H. 5,5 cm; 16) Fragm. eines ziegelfarbenen, leicht gerauhten Gefäßes, H. 13 cm; 17) Unterteil eines grauen, durchgebrannten Gefäßes, H. 9,7 cm; 20) vereinzelte durchgebrannte Knochen.

Datierung: A₃

Grab 655 (Brandgrabengrab) Q 698, Taf. 197

Dm. 1,2 × 1,64 m, T. 0,71 m. In einer Tiefe von 0,42 m entdeckte bräunliche Grube. In NW- und SO-Teilen zwei Flecken schwarzer Erde, sich miteinander verbindende in einer Tiefe von 0,5–0,55 m. Schwarze Erde reichte bis zum Boden des Grabes. Keramikscherben in der ganzen Grube, vereinzelte durchgebrannte Knochen im N-Teil.

Inventar (MAEŁ III-1973/128): 1) Fragm. eines beiderseitig geschwärzten und geglätteten, verzierten Gefäßes mit einem verjüngten Henkel, H. 3,3 cm; 2) Fragm. eines ziegelfarbig-grauen, glatten Gefäßes, teilweise durchgebrannt, verziert, H. 4,5 cm; 3) Fragm. eines grauen, leicht durchgebrannten Gefäßes, H. 5,3 cm; 4) Fragm. eines glatten, verzierten Gefäßes, ziegelfarbig mit schwarzen Flecken, H. 6,3 cm; 5) Fragm. eines bräunlichschwärzlichen, glatten Gefäßes mit einem abgebrochenen Henkel, H. 6,5 cm; 6) Fragm. eines bräunlichen, rauhen Gefäßes, H. 2,5 cm; 7) Fragm. eines bräunlichen, glatten Gefäßes, H. 4 cm; 8) Fragm. eines ziegelfarbenen, rauhen Gefäßes, H. ca. 11 cm; 9) Fragm. eines ziegelfarbigbräunlichen Gefäßes, glatt im oberen Teil, Bauch leicht gerauht, H. 4,3 cm; 10) Fragm. eines hellziegelfarbenen, glatten Gefäßes mit einem abgebrochenen Henkel, H. 5,2 cm; 11) Unterteil eines ziegelfarbigbräunlichen, glatten Gefäßes, H. 4,2 cm; 12) Fragm. eines bräunlichen, glatten Gefäßes mit einem abgebrochenen Henkel, H. 8,7 cm (Gefäße 2–5, 9, 10, 12 haben verdickte, facettierte Ränder); 13) vereinzelte durchgebrannte Knochen.

Datierung: A₃

Grab 656 (Brandgrabengrab, im östlichen Teil beschädigt durch Baumwurzel) Q 713, Taf. 198

Dm. 0,96 × 1,9 m, T. 0,9 m. In einer Tiefe von 0,6 m entdeckte bräunlichgraue Grube. In W- und O-Teilen schwar-

ze Erde in einer Tiefe von 0,63–0,86 m, beim Boden grau mit großen Fragm. eines Gefäßes (17). Im O-Teil schwarze Erde von der Oberfläche des Grabes bis zu einer Tiefe von 0,86 m, tiefer grau bis zu einer Tiefe von 0,9 m. Durchgebrannte Knochen vor allem im zentralen Teil des Grabes. Neben den Baumwurzeln am östlichen Rande des Grabes großer Fragm. eines Gefäßes (10) und einige durchgebrannte Knochen.

Inventar (MAEŁ III-1973/129): 1) Gegenstand aus einem Eisenband mit einem Ring, L. des Bandes 5,4 cm; 2) Eisenmesser mit abgebrochener Klinge, L. 16,6 cm; 3) grauer, leicht durchgebrannter Tonspinnwirtel, Dm. 4,5 cm; 4) grauer, rauher Tonspinnwirtel, Dm. 2,2 cm; 5) Boden eines hellbräunlichen, glatten Gefäßes mit eingravierten, gekreuzten Strichen, Dm. 4,4 cm; 6) Fragm. eines hellbräunlichen, glatten Gefäßes mit einem abgebrochenen Henkel, verziert, H. ca. 14 cm; 7) Unterteil eines grauen, glatten Gefäßes mit eingedrücktem Boden, H. 6,6 cm; 8) Fragm. einer graubräunlichen, glatten Tasse mit einem Henkelteil, H. 3,5 cm; 9) Fragm. eines grauen, leicht durchgebrannten Gefäßes, H. 5,7 cm; 10) Fragm. eines ziegelfarbenen, glatten Gefäßes mit einem verjüngten Henkel, H. 6 cm; 11) Fragm. eines ziegelfarbenen, glatten Gefäßes, H. ca. 10 cm; 12) Fragm. einer bräunlichen, rauhen Tasse mit einem bandförmigen Henkel, H. 9,2 cm; 13) Fragm. eines ziegelfarbigbräunlichen, rauhen Gefäßes aus brüchigem Ton, H. 10,7 cm; 14) Fragm. einer ziegelfarbigbräunlichen Tasse mit Fragm. eines walzenförmigen Henkels, H. 13 cm; 15) Fragm. eines ziegelfarbenen, leicht durchgebrannten, verzierten Gefäßes, H. 7,2 cm; 16) Fragm. eines beiderseitig geschwärzten und geglätteten Gefäßes mit einem Henkelteil, H. 2 cm; 17) Fragm. eines ziegelfarbenen, rauhen, verzierten Gefäßes mit einem stark verjüngten Henkel, H. ca. 18,5 cm (Gefäße 9–11, 13, 15–17 haben verdickte, facettierte Ränder); 18) vereinzelte durchgebrannte Knochen.

Datierung: A₃

Grab 657 (Brandgrubengrab, im oberen Teil zerstört) Q 713, Taf. 199

Dm. 1,4 × 1,9 m, T. 0,84 m. In einer Tiefe von 0,49 m entdeckte Grube, bräunlich bis zu einer Tiefe von 0,52–0,58 m, tiefer schwarz bis zu einer Tiefe von 0,78 m, beim Boden graue Asche. Im O-Teil, in einer Tiefe von 0,62 m, ein Eisenpfriem (1), und im S-Teil beim Boden ein Unterteil eines Gefäßes (8).

Inventar (MAEŁ III-1973/130): 1) beschädigter Eisenpfriem mit einem eisernen Griffbeschlag, L. 5,8 cm; 2, 7) Fragm. glatter, graubräunlicher, verzierter Gefäße, H. 4,5 cm und 6,5 cm; 3) Fragm. einer ziegelfarbenen, rauhen Tasse mit einem walzenförmigen, asymmetrischen Henkel, brüchiger Ton, H. 7,7 cm; 4) Fragm. eines graubräunlichen, rauhen Gefäßes, H. 2,8 cm; 5, 8) Fragm. bräunlicher, glatter Gefäße, H. 4,8 cm und 2,3 cm; 6) Fragm. eines ziegelfarbenen,

glatten Gefäßes, H. 2,6 cm (Gefäße 4–7 haben verdickte, facettierte Ränder); 9) zur Asche durchgebrannte Knochen.

Datierung: A₃

Grab 658 (zerstört) Q 681, Taf. 198

Auf der Oberfläche des Gräberfeldes war eine Anhäufung von Gefäßscherben und einige kleine Stücke durchgebrannter Knochen.

Inventar (MAEŁ III-1973/131): 1) Fragm. eines bräunlichen, glatten, leicht durchgebrannten Gefäßes, H. 2,5 cm; 2) Fragm. eines grauen, glatten Gefäßes, H. 4,2 cm; 3) Fragm. einer bräunlichen, glatten Schüssel, H. 3 cm; 4) Fragm. eines grauen, leicht durchgebrannten Gefäßes, H. 5 cm (Gefäße 1, 3, 4 haben verdickte, facettierte Ränder); 5) vereinzelte kleine durchgebrannte Knochen.

Datierung: A₃

Grab 659 (Brandgrubengrab, im oberen Teil zerstört) Q 698, Taf. 199

Dm. 1,05 × 1,23 m, T. 0,82 m. In einer Tiefe von 0,47 m entdeckte Grube, graubräunlich bis zu einer Tiefe von 0,51–0,7 m, tiefer schwarz bis zum Boden. Fibelfragm. (1) fand man beim Boden des Grabes, in einer Tiefe von 0,77 m, ein Pfriem (2) im N-Teil, in einer Tiefe von 0,56 m.

Inventar (MAEŁ III-1973/132): 1, 2) Fragm. einer Eisenfibel, einer durchbrochenen Eisenfibelrast, Var. N(?), L. 3 cm, 1 cm; 3) Eisenpfriem, von einer Seite gebogen, L. 17,2 cm; 4) Fragm. eines bräunlichen Gefäßes mit plastischen, senkrechten Leisten am Bauch, H. 6,5 cm; 5) Fragm. eines grauen, rauhen, verzierten Gefäßes, H. 7 cm; 6) Unterteil eines bräunlichen, glatten Gefäßes, H. 7 cm; 7) Fragm. eines grauen, glatten Gefäßes, H. 10,5 cm; 8) Fragm. eines ziegelfarbenen, glatten Gefäßes, H. 12,5 cm; 9) Fragm. eines bräunlichen, glatten Gefäßes, H. 4,4 cm; 10) Fragm. eines grauen, leicht durchgebrannten Gefäßes, verziert mit tief eingravierten Rillen, H. 11 cm; 11) Fragm. eines grauen, leicht durchgebrannten Gefäßes, H. 5 cm; 12) Fragm. eines graubräunlichen, rauhen Gefäßes, H. ca. 17 cm (Gefäße 5, 7, 12 haben verdickte, facettierte Ränder); 13) vereinzelte kleine Stücke durchgebrannter Knochen.

Datierung: A₃/B₁

Grab 660 (Brandgrubengrab, zerstört) Q 718

Dm. 1,23 × 1,5 m, T. 0,63 m. In einer Tiefe von 0,46 m entdeckte irreguläre, graubräunliche Grube. Beim Boden eine Schicht schwarzer Erde mit gelbem Sand.

Inventar (MAEŁ III-1973/133): 1) 8 Fragm. von 2–3 glatten Gefäßen, darunter 2 Scherben verdickter, facettieter Ränder; 2) vereinzelte kleine Stücke durchgebrannter Knochen.

Datierung: jüngere vorrömische Eisenzeit

Grab 661 (Brandgrubengrab) Q 715/716, Taf. 200

Dm. 0,7 × 1,11 m, T. 0,73 m. In einer Tiefe von 0,5 m ent-

deckte bräunliche Grube. Im NW-Teil schwarze Erde, die sich innerhalb des Grabes bis zum Boden im zentralen Teil verbreitete. Eine Fibel (1), Spirallrolle einer Fibel (2) und ein sichelförmiges Messer (3) sowie große Gefäßfragm. (12) fand man in schwarzer Erde, im W-Teil des Grabes. Im O-Teil, auf der Grubenoberfläche, ein großer Gefäßfragm. (14). Vereinzelt durchgebrannte Knochen.

Inventar (MAEL III-1973/134): 1) Eisenfibel, Var. M, L. 6,3 cm; 2) Spirallrolle einer drahtförmigen Eisenfibel, Var. M, L. 2 cm; 3) sichelförmiges Messer mit abgebrochenem Griff, L. 9,6 cm; 4) Fragm. eines grauen, leicht durchgebrannten, verzierten Gefäßes, H. ca. 8,5 cm; 5) Fragm. eines glatten, ziegelfarbenen, verzierten Gefäßes mit einem verjüngten Henkel, H. 5,8 cm; 6) Fragm. eines grauen, rauhen Gefäßes, H. 6,7 cm; 7) Fragm. eines bräunlichen, stark geglätteten, verzierten Gefäßes, H. 9,5 cm; 8) Fragm. eines bräunlichen, stark geglätteten, verzierten Gefäßes mit einem verjüngten Henkel, H. 8,3 cm; 9) Fragm. eines ziegelfarbenen, stark geglätteten Gefäßes, H. 3,3 cm; 10) Fragm. eines glatten, ziegelfarbenen Gefäßes, H. 5,8 cm; 11) Fragm. eines graubräunlichen, glatten Gefäßes, H. 5,2 cm; 12) Fragm. eines beiderseitig geschwärzten und geglätteten Gefäßes, H. 13,5 cm; 13) Fragm. eines bräunlichgrauen, glatten Gefäßes, H. 5 cm; 14) Fragm. eines bräunlichen Gefäßes, glatt im oberen Teil, Bauch rau (Gefäße 4–6, 8–11, 13 haben verdickte, facettierte Ränder); 15) vereinzelt kleine Stücke durchgebrannter Knochen.

Datierung: A₃

Grab 662 (zerstört) Q 720, Taf. 199

Dm. 0,96 × 1,02 m, T. 0,77 m. In einer Tiefe von 0,47–0,6 m entdeckte irreguläre Grube, grau, mit Flecken bräunlicher Erde. Im NW-Teil eine Anhäufung stark durchgebrannter Gefäße (2, 3), im N-Teil vereinzelt durchgebrannte Knochen.

Inventar (MAEL III-1973/135): 1) 4 Bronzekugel, L. 0,7–1,1 cm; 2) 3 Fragm. eines stark durchgebrannten und deformierten Gefäßes, H. 9 cm; 3) Fragm. eines stark durchgebrannten und deformierten Gefäßes, verziert mit horizontalen Rillen, H. 10 cm; 4) Fragm. eines bräunlichgrauen Gefäßes, von einer Seite durchgebrannt, H. 9,5 cm; 5) vereinzelt durchgebrannte Knochen.

Datierung: B₁

Grab 663 (Brandgrubengrab, im SW-Teil zerstört) Q 716, Taf. 200–201

Dm. 1,12 × 1,78 m, T. 0,82–0,94 m. In einer Tiefe von 0,38 m entdeckte Grube, bräunlich bis zu einer Tiefe von 0,45–0,58 m, tiefer schwarz bis zu einer Tiefe von 0,74–0,78 m, beim Boden grau. Im SW-Teil schwarze Erde vermischt mit Sand. Man fand dort 4 Klumpen stark korrodierter Gegenstände (1–9). In dem ganzen Grab zahlreiche Gefäßscherben.

Inventar (MAEL III-1973/136): 1, 2) Fragm. einer eisernen Schwertscheide mit rippenförmigen Beschlügen, L. 4,3 cm und 3,8 cm; 3–8) Fragm. eines stark korrodierten Eisenschwertes, L. 3,2–5,5 cm; 9) Eisenniet mit beschädigtem Kopf, Dm. des Kopfes 4 cm; 10) Fragm. eines glatten, bräunlichen, verzierten Gefäßes, H. 3 cm; 11) Fragm. eines bräunlichen, rauhen Gefäßes mit einer absichtlich gebrochenen Öffnung, H. 5,2 cm; 12) Fragm. eines hellbräunlichen, glatten Gefäßes, verziert, H. 9,6 cm; 13) Fragm. eines bräunlichen, rauhen, verzierten Gefäßes, H. 5,3 cm; 14) Fragm. eines bräunlichen, rauhen Gefäßes mit zwei abgebrochenen Henkeln, H. 3,7 cm; 15) Fragm. eines bräunlichen, glatten Gefäßes, verziert mit verjüngtem Henkel, H. 9 cm; 16) Fragm. eines grauen, rauhen Gefäßes, H. 2,4 cm; 17, 22) Fragm. beiderseitig geschwärzter und geglätteter Gefäße, H. 2,2 cm und 6 cm; 18, 19) Fragm. grauer, glatter Gefäße, H. 3 cm und 4,8 cm; 20) Fragm. einer grauen, rauhen Tasse mit einem walzenförmigen Henkel, H. ca. 15 cm; 21) Fragm. eines glatten, geschwärzten Gefäßes, drinnen bräunlich, H. 12 cm; 23) Fragm. eines bräunlichen Gefäßes, glatt im oberen Teil, Bauch leicht geraucht, H. ca. 22 cm (Gefäße 12, 14–18, 21, 23 haben verdickte facettierte Ränder); 24) vereinzelt kleine Stücke durchgebrannter Knochen.

Datierung: A₃

Grab 664 (Brandgrubengrab) Q 716, Taf. 201

Dm. 0,77 × 1,2 m, T. 0,78 m. In einer Tiefe von 0,36 m entdeckte bräunliche Grube mit einem Fleck schwarzer Erde im SO-Teil. In einer Tiefe von 0,44–0,5 m schwarze Erde bis zu einer Tiefe von 0,56–0,68 m, und darunter graue Erde bis zum Boden. Sehr stark durchgebrannte Knochen.

Inventar (MAEL III-1973/137): 1) Eisenpfriem, abgebrochen, L. 12,3 cm; 2) Unterteil eines bräunlichen, glatten Gefäßes, H. 5,5 cm; 3) Fragm. eines hellbräunlichen, glatten, verzierten Gefäßes, H. 3 cm; 4) Fragm. eines grauen, durchgebrannten Gefäßes, H. 5 cm; 5) Fragm. eines grauen, rauhen Gefäßes, H. 5 cm; 6) Fragm. eines bräunlichen, glatten Gefäßes, H. 5,5 cm; 7) Fragm. eines bräunlichen Gefäßes mit eingedrücktem Boden, glatt im oberen Teil und beim Boden, Bauch rau, H. 15,5 cm (Gefäße 3–5 haben verdickte, facettierte Ränder); 8) zur Asche durchgebrannte Knochen.

Datierung: A₃

Grab 665 (Brandgrubengrab, zerstört) Q 716

Dm. 1,12 × 0,7 m, T. 0,68 m. In einer Tiefe von 0,42 m entdeckte ovale Grube, schwarz bis zu einer Tiefe von 0,63 m, helle an den Rändern und beim Boden. Durchgebrannte Knochen fehlten.

Inventar (keine Inventarnummer): 1) 11 Scherben von 2–3 Gefäßen mit glatter Oberfläche.

Datierung: jüngere vorrömische Eisenzeit

Grab 666 (Brandgrabengrab, zerstört) Q 723, Taf. 201

Dm. 0,71 × 1,08 m, T. 0,66 m. In einer Tiefe von 0,48 m entdeckte graubräunliche Grube. Die meisten Gefäßscherben auf der Oberfläche des Grabes, vereinzelte durchgebrannte Knochen. Im W-Teil, in einer Tiefe von 0,56 m eine Eisennadel.

Inventar (MAEL III-1973/138): 1) Eisennadel mit abgebrochenem Ohr, L. 10,2 cm; 2, 4) Fragm. bräunlicher, glatter, verzierter Gefäße, H. 4,8 cm und 3,7 cm; 3) Fragm. eines graubräunlichen, glatten Gefäßes, H. 2,5 cm; 5, 7) Fragm. beiderseitig geschwärzter und geglätteter, verzierter Gefäße, H. 3,5 cm und 6 cm; 6) Fragm. einer graubräunlichen, rauhen Tasse mit horizontalem Henkel, H. 5,2 cm; 8) stark durchgebrannte, vereinzelte Knochen.

Datierung: B₁

Grab 667 (Brandgrabengrab) Q 722, Taf. 201

Dm. 0,81 × 1,6 m, T. 0,93 m. In einer Tiefe von 0,56 m entdeckte bräunliche Grube, im W-Teil ein Fleck schwarzer Erde, die von einer Tiefe von 0,72–0,76 m bis zum Boden in dem ganzen Grab war. Die meisten Keramikscherben in schwarzer Erde, im W-Teil. Vereinzelte durchgebrannte Knochen.

Inventar (MAEL III-1973/139): 1) Fragm. eines bräunlichen, glatten Gefäßes, verziert, teilweise durchgebrannt, H. 7,6 cm; 2) Fragm. eines grauen, glatten Gefäßes, H. 7,8 cm (beide Gefäße haben verdickte facettierte Ränder); 3) vereinzelte kleine Stücke durchgebrannter Knochen.

Datierung: A₂

Grab 668 (zerstört) Q 724, Taf. 202

Dm. 0,51 × 0,63 m, T. 0,73 m. In einer Tiefe von 0,54 m entdeckte bräunliche Grube, an manchen Stellen mit Sand. Gefäßscherben und durchgebrannte Knochen in den ganzen Grab.

Inventar (MAEL III-1974/83): 1) Fragm. eines beiderseitig geschwärzten und geglätteten Gefäßes, verziert mit einem Mäandermuster, H. 3 cm; 2) Fragm. eines grauziegelfarbenen, glatten Gefäßes, H. 4 cm; 3) Fragm. eines durchgebrannten, bräunlichen Gefäßes mit einem stark verjüngten Henkel, H. 6 cm; 4) Fragm. eines grauen, rauhen Gefäßes, H. 2,5 cm; 5) Unterteil eines graubräunlichen, glatten Gefäßes, H. 3 cm; 6) Oberteil eines beiderseitig geschwärzten und geglätteten, verzierten Gefäßes, H. 9 cm; 7) Unterteil eines graubräunlichen, glatten Gefäßes, H. 2,2 cm; 8) vereinzelte durchgebrannte Knochen.

Datierung: B₁

Grab 669 (Brandgrabengrab, zerstört) Q 725, Taf. 202

Dm. 0,92 × 1,52 m, T. 0,85 m. In einer Tiefe von 0,52 m entdeckte bräunliche Grube, beim Boden vermischt mit Sand. Keramikscherben und durchgebrannte Knochen in dem

ganzen Grab. *I. Knochen eines Individuums: Adultus (ca. 30 Jahre alt), männlich. II. Knochen eines großen Säugers.*

Inventar (MAEL III-1974/84): 1) Fragm. eines beiderseitig geschwärzten und geglätteten Gefäßes mit einem eindgedrückten Boden, H. 7 cm; 2) Fragm. eines ziegelfarbenen, leicht durchgebrannten Gefäßes, H. 6,7 cm; 3) Fragm. eines grauen, leicht durchgebrannten Gefäßes, H. 3,7 cm; 4) Fragm. eines hellgrauen, glatten, leicht durchgebrannten Gefäßes, H. 4,3 cm; 5) Unterteil eines hellbräunlichen, glatten Gefäßes, H. 3,5 cm; 6) Fragm. eines bräunlichgrauen, leicht durchgebrannten Gefäßes, H. 5 cm; 7) Fragm. eines ziegelfarbenen, stark geglätteten, verzierten Gefäßes, H. 5,5 cm; 8) Fragm. eines ziegelfarbigbräunlichen Gefäßes, glatt im oberen Teil, Bauch rau, H. 11,5 cm; 9) vereinzelte durchgebrannte Knochen.

Datierung: B₁

Grab 670 (zerstört) Q 726, Taf. 202

Dm. 0,4 × 0,55 m, T. 0,9 m. In einer Tiefe von 0,65 m entdeckte Grube, bräunlich mit gelbem Sand. Eisengegenstände (1–5) im W-Teil des Grabes, in einer Tiefe von 0,75–0,87 m. Vereinzelte Keramikscherben und durchgebrannte Knochen. *I. Knochen von einem Erwachsenen, Alter und Geschlecht unbestimmt.*

Inventar (MAEL III-1974/85): 1) kreisförmige Eisenschnalle(?), Dm. 2,3 cm; 2) Klumpen aus Bronze, L. 0,6 cm; 3) 4) Fragm. einer Eisenschildbuckel, L. 1,7–2,7 cm; 4) gebrochener Eisenpfriem, L. 7 cm; 5) Fragm. eines eisernen Schildrandbeschlags, L. 1,8 cm und 2 cm; 6) Fragm. eines graubräunlichen, glatten Gefäßes mit einem verdickten, facettierten Rand, H. 2,5 cm; 7) Fragm. eines bräunlichgrauen, glatten Gefäßes, H. 3,2 cm; 8) vereinzelte durchgebrannte Knochen.

Datierung: B₁

Grab 671 (Brandgrabengrab) Q 729, Taf. 202–203

Dm. 1,44 × 1,9 m, T. 1,05 m. In einer Tiefe von 0,51 m entdeckte bräunliche Grube. In einer Tiefe von 0,54–0,7 m schwarze Erde bis zum Boden, hier zahlreiche Gefäßscherben. Eisenfibel im NW-Teil, in einer Tiefe von 0,74 m. Stark durchgebrannte Knochen.

Inventar (MAEL III-1974/86): 1) Eisenfibel, Var. K, L. 4 cm; 2, 3) Fragm. bräunlichgrauer, rauher Gefäße, H. 3,6 cm und 4,8 cm; 4) Fragm. eines grauen, rauhen Gefäßes, H. 7 cm; 5) Fragm. eines beiderseitig geschwärzten und geglätteten Gefäßes, H. 2,8 cm; 6) Fragm. eines ziegelfarbenen, glatten Gefäßes mit einem Henkelteil, der Ton mit feiner, weißer Beimischung, H. 3,5 cm; 7) Fragm. eines grauen, glatten Gefäßes, H. 4,3 cm; 8) Fragm. eines grauen, durchgebrannten Gefäßes, H. 3,8 cm; 9) Fragm. eines grauziegelfarbenen, rauhen Gefäßes, teilweise durchgebrannt, H. 3,7 cm; 10) Fragm. eines ziegelfarbigbräunlichen, glatten Gefäßes, H. 3,3 cm; 11) Fragm. eines hellbräunlichen, glatten

Gefäßes, H. 1,8 cm; 12) Fragm. eines bräunlichgrauen, durchgebrannten Gefäßes mit zwei Henkeln, H. 10,5 cm; 13) Fragm. eines hellbräunlichen, rauhen Gefäßes, H. 4,5 cm; 14) Fragm. eines bräunlichziegelfarbenen, drinnen schwarzen Gefäßes, verziert mit senkrechten Rillen in einer irregulären Konfiguration, H. ca. 21,5 cm (Gefäße 2–9, 11–14 haben verdickte facettierte Ränder); 15) vereinzelte durchgebrannte Knochen.

Datierung: A₂

Grab 672 (zerstört) Q 730

Dm. 0,44 × 0,5 m, T. 0,81 m. In einer Tiefe von 0,63 m entdeckte fast ovale Grube mit schwarzer und bräunlicher Erde, vermischt mit Sand. Vereinzelt Gefäßscherben und durchgebrannte Knochen.

Inventar (MAEŁ III-1974/87): 1) 9 Bauchfragm. glatter Gefäße; 2) vereinzelte durchgebrannte Knochen.

Datierung: jüngere vorrömische Eisenzeit

Grab 673 (Brandgrubengrab) Q 731, Taf. 203

Dm. 0,82 × 0,82 m, T. 0,78 m. In einer Tiefe von 0,44 m entdeckte bräunliche Grube. Im SO-Teil, in einer Tiefe von 0,56 m, ein Fleck schwarzer Erde mit Gefäßfragm. Auf der Oberfläche des Grabes war unter einem großen Gefäßfragm. (11) eine Anhäufung leicht durchgebrannter Knochen mit Holzkohlenstücken. Im N-Teil des Grabes, in einer Tiefe von 0,48–0,7 m – Eisengegenstände (1–3). *I. Knochen eines Individuums: Adultus (ca. 30 Jahre alt), Geschlecht unbestimmt.*

Inventar (MAEŁ III-1974/88): 1) Eisenfibeln, korrodiert, Var. N, L. 5,5 cm; 2) abgebrochen Eisenpfriem, L. 8,3 cm; 3) Eisenanhänger, L. 1,7 cm; 4) Unterteil eines grauen, rauhen Gefäßes, H. 3,8 cm; 5) Fragm. eines grauen, glatten Gefäßes, H. 5,3 cm; 6) Fragm. eines hellgrauen, glatten Gefäßes, von einer Seite durchgebrannt, mit einem eingedrückten Boden, H. 11 cm; 7) 10) Fragm. beiderseitig geschwärzter und geglätteter Gefäße, H. 3 cm und 5,7 cm; 8) Fragm. eines ziegelfarbenen, glatten Gefäßes, H. 5 cm; 9) Unterteil eines glatten, bräunlichgrauen Gefäßes, drinnen schwarz, H. 6,7 cm; 11) Fragm. eines graubräunlichen, drinnen schwarzen Gefäßes, H. 11 cm (Gefäße 5, 6, 8, 11 haben verdickte, facettierte Ränder); 12) relativ große Menge leicht durchgebrannter Knochen.

Datierung: A₃

Grab 674 (zerstört) Q 732

Dm. 0,41 × 0,45 m, T. 0,83 m. In einer Tiefe von 0,7 m entdeckte ovale Grube, bräunliche Erde, vermischt mit gelbem Sand. Vereinzelt kleine Stücke durchgebrannter Knochen in der ganzen Grube. Keramik und andere Gegenstände fehlten.

Inventar (MAEŁ III-1974/89): 1) kleine Stücke durchgebrannter Knochen.

Datierung: unbestimmt

Grab 675 (Brandgrubengrab) Q 737, Taf. 204

Dm. 1,2 × 1,9 m, T. 1,1 m. In einer Tiefe von 0,52–0,58 m entdeckte bräunliche Grube, im O-Teil schwarze Erde. In einer Tiefe von 0,64–0,78 m schwarze Grubenfüllung bis zu einer Tiefe von 0,95 m, tiefer grau bis zum Boden. Zahlreiche Keramikscherben in Anhäufungen auf der Oberfläche und im unteren Teil der Grube. Zur Asche durchgebrannte Knochen. *I. Knochen von einem Erwachsenen, Alter und Geschlecht unbestimmt.*

Inventar (MAEŁ III-1974/90): 1, 2) Fragm. zweier Eisenfibeln, L. des Bügelteils (1) 3,4 cm, L. des Nadelteils (2) 2,2 cm, Var. M; 3) beschädigter Eisenpfriem, L. 10,6 cm; 4) leicht gebogenes Eisenmesser, L. 16,5 cm; 5) Fragm. eines bräunlichen, glatten Gefäßes, H. 3,5 cm; 6) Unterteil eines glatten, dunkelgrauen Gefäßes, H. 6,5 cm; 7) Fragm. einer ziegelfarbenen, rauhen Tasse mit einem Fragm. eines walzelförmigen Henkels, H. 8 cm; 8) Fragm. eines bräunlichziegelfarbenen, glatten Gefäßes aus brüchigem Ton, H. 3,8 cm; 9) Unterteil eines dunkelgrauen, rauhen Gefäßes, H. 4 cm; 10) Fragm. eines bräunlichgrauen, rauhen Gefäßes, H. 3,7 cm; 11) Fragm. eines hellbräunlichen, glatten Gefäßes, H. 5,5 cm; 12) Unterteil eines graubräunlichen, glatten Gefäßes mit einem eingedrückten Boden, H. 12 cm; 13) Fragm. eines grauen, rauhen Gefäßes, H. 4,5 cm; 14) Fragm. eines grauen, durchgebrannten Gefäßes, H. 4,8 cm; 15) Fragm. eines hellgrauen Gefäßes, teilweise durchgebrannt, H. 9 cm; 16) Fragm. einer grauen, rauhen Tasse mit einem Grübchen am Ansatz des verjüngten Henkels, H. 5,5 cm; 17) Fragm. eines hellgrauen, glatten Gefäßes mit zwei verjüngten Henkeln, teilweise durchgebrannt, H. 6,6 cm (Gefäße 5, 10, 11, 13–17 haben verdickte, facettierte Ränder); 18) zur Asche durchgebrannte Knochen.

Datierung: A₃

Grab 676 (Brandgrubengrab, im oberen Teil zerstört) Q 737, Taf. 203

Dm. 0,8 × 1,2 m, T. 0,63 m. In einer Tiefe von 0,42 m entdeckte bräunliche Grube. Im SO-Teil des Grabes große Fragm. durchgebrannter Knochen und zahlreiche Keramikscherben. Auf der Oberfläche des Grabes fand man einen dicken Eisendraht (2), ein Bronzeblech (3) und einen großen Gefäßfragm. (7), in einer Tiefe von 0,51 m – ein Niet (1). *I. Knochen eines Individuums: Adultus (25–35 Jahre alt), weiblich(?).*

Inventar (MAEŁ III-1974/91): 1) Eisenniet mit einem flachen Kopf, H. 1,7 cm; 2) Fragm. eines Eisendrahtes, L. 1,8 cm; 3) kreisförmiges Bronzeblech mit einer Öffnung in der Mitte und einer Rille am Rande, Dm. 1,2 cm; 4) Fragm. eines grau ziegelfarbenen, durchgebrannten Gefäßes, H. 2,3 cm; 5) Fragm. eines ziegelfarbenen, glatten, trichterförmigen Gefäßes, H. 6,7 cm; 6) Fragm. eines ziegelfarbenen, glatten

Gefäßes, H. 5 cm; 7) ziegelfarbigbräunliches, glattes Gefäß, von einer Seite durchgebrannt, H. 7 cm; 8) Fragm. eines grauziegelfarbigen, glatten Gefäßes, H. 8,8 cm; 9) ziegelfarbigbräunliche, glatte Tasse mit einem asymmetrischen, walzenförmigen Henkel, H. 10 cm; 10) Fragm. eines hellbräunlichen, glatten Gefäßes, von einer Seite durchgebrannt, am Bauch ein Fleck glänzender Glasur, H. 5,5 cm; 11) Fragm. eines beiderseitig geschwärzten und geglätteten, verzierten Gefäßes, H. 18,5 cm; 12) relativ große Fragm. durchgebrannter Knochen.

Datierung: A₃/B₁

Grab 677 (zerstört) Q 740

Dm. 0,58 × 0,63 m, T. 0,45 m. In einer Tiefe von 0,4 m entdeckte ovale, hellbräunliche Grube mit vereinzelt Keramikscherben. Durchgebrannte Knochen vor allem in dunklerer Erde im O-Teil des Grabes.

Inventar (MAEŁ III-1974/92): 1) 4 Bauchfragm. glatter Gefäße; 2) kleine Stücke durchgebrannter Knochen.

Datierung: römische Kaiserzeit

Grab 678 (zerstört) Q 728

Dm. 0,7 × 1,4 m, T. 0,69 m. In einer Tiefe von 0,52 m entdeckte irreguläre, bräunliche Grube. Keramikscherben und durchgebrannte Knochen auf der Oberfläche des ganzen Grabes.

Inventar (MAEŁ III-1974/93): 1) 14 Fragm. von 2–3 glatten Gefäßen, darunter Fragm. eines verdickten, facettierten Randes; 2) vereinzelte durchgebrannte Knochen.

Datierung: jüngere vorrömische Eisenzeit

Grab 679 (zerstört) Q 728

Dm. 0,45 × 0,54 m, T. 0,72 m. In einer Tiefe von 0,56 m entdeckte ovale Grube, im Zentrum schwarz mit Gefäßscherben, bei den Rändern bräunlich mit einigen durchgebrannten Knochen.

Inventar (MAEŁ III-1974/94): 1) 5 Bauchfragm. glatter Gefäße; 2) vereinzelte durchgebrannte Knochen.

Datierung: römische Kaiserzeit

Grab 680 (zerstört) Q 725

Dm. 0,45 × 0,5 m, T. 0,64 m. In einer Tiefe von 0,54 m entdeckte ovale Grube, dunkelbräunlich im mittleren Teil, bei den Rändern hellbräunlich. In der dunklen Erde 5 Keramikscherben und einige durchgebrannte Knochen.

Inventar (MAEŁ III-1974/95): 1) 5 Fragm. glatter und rauher Gefäße; 2) vereinzelte durchgebrannte Knochen.

Datierung: jüngere vorrömische Eisenzeit

Grab 681 (Brandgrubengrab, im oberen Teil zerstört) Q 728, Taf. 205

Dm. 1,7 × 1,95 m, T. 0,96 m. In einer Tiefe von 0,4 m entdeckte irreguläre Grube, schwarz im mittleren Teil bis zu

einer Tiefe von 0,78 m, beim Boden und bei den Rändern bräunlich. In schwarzer Erde, im W-Teil, in einer Tiefe von 0,43 m, fand man einen Fibelfragm. (1), im S-Teil, auf der Oberfläche des Grabes lag ein Beschlag (2).

Inventar (MAEŁ III-1974/96): 1) Fragm. einer drahtförmigen Eisenfibel, Var. N, L. 3,2 cm; 2) gebrochener Eisenbeschlag mit zwei Nieten und einer Öffnung, L. 5,4 cm; 3) Fragm. eines grauen, glatten Gefäßes, H. 2,6 cm; 4) Fragm. eines grauen, verzierten, durchgebrannten Gefäßes, H. 5,8 cm; 5) Fragm. eines ziegelfarbigbräunlichen, glatten Gefäßes, H. 4,5 cm; 6) Fragm. eines grauen, durchgebrannten Gefäßes, H. 3,6 cm; 7) Fragm. eines bräunlichziegelfarbigen, stark geglätteten Gefäßes, H. 6 cm; 8) Fragm. eines ziegelfarbigbräunlichen, glatten Gefäßes, H. 5 cm; 9) Fragm. eines bräunlichgrauen, glatten Gefäßes, H. 3,9 cm (Gefäße 3–7, 9 haben verdickte, facettierte Ränder); 10) vereinzelte kleine durchgebrannte Knochen.

Datierung: A₃

Grab 682 (Brandschüttungsgrab) Q 727, Taf. 204

Dm. 0,42 × 0,47 m. In einer Tiefe von 0,3 m entdeckte braune Grube mit einem großen Klumpen von durchgebrannten (12–14, 16) und nicht durchgebrannten (11, 15) Gefäßen in der Mitte. Darunter, in einer Tiefe von 0,43 m, eine Urne in brauner Erde bis zu einer Tiefe von 0,5 m. Tiefer, bis zu einer Tiefe von 0,67 m, schwarze Erde. Der Urnenboden in einer Tiefe von 0,53 m. Daneben, im N-Teil des Grabes, in einer Tiefe von 0,53 m ein Ring (9), in einer Tiefe von 0,43 m – ein Bronzeklumpen (3), in einer Tiefe von 0,61 m – eine Glasperle (1). In der Urne große Menge durchgebrannter Knochen, dazwischen in verschiedenen Tiefen Metallgegenstände (1–9). *I. Knochen eines Individuums: Maturus (40–45 Jahre alt), Geschlecht unbestimmt.*

Inventar (MAEŁ III-1974/97): 1) Eisenschlüssel, L. 10,4 cm; 2) Eisenmesser, L. 11 cm; 3) 4 Klumpen geschmolzener Bronze, L. 0,6–1 cm; 4) beschädigter Eisenbeschlag mit einem Niet, L. 5,7 cm; 5) sichelförmiges Eisenmesser, L. 7,3 cm; 6) Eisennadel, L. 8,4 cm; 7) 4 Klumpen aus schlackenartiger, leichter Substanz, L. 2–5 cm; 8) Eisenschloßfeder, L. 5,1 cm; 9) eiserner Ring, L. 3,4 cm; 10) Fragm. einer Perle aus dunkelblauem Glas, Dm. 0,7 cm; 11) Fragm. eines bräunlichziegelfarbigen, glatten Gefäßes, H. 5,2 cm; 12) Fragm. eines ziegelfarbigbräunlichen, durchgebrannten Gefäßes, H. 3 cm; 13) Fragm. eines grauen, glatten, teilweise durchgebrannten Gefäßes, H. 6 cm; 14) Fragm. einer ziegelfarbiggrauen, durchgebrannten Tasse mit Bronzeklumpen am Henkel, H. 11,8 cm; 15) Fragm. eines bräunlichgrauen, glatten Gefäßes mit einem eingedrückten Boden, H. 8,8 cm; 16) Fragm. eines grauen, durchgebrannten Gefäßes, H. 5 cm; 17) beiderseitig geschwärzte und geglättete Urne, H. 20 cm; 18) große Menge leicht durchgebrannter Knochen.

Datierung: B₂

Grab 683 (zerstört) Q 738

Dm. 0,6×0,75 m, T. 0,8 m. In einer Tiefe von 0,6 m entdeckte ovale, dunkelbräunliche Grube. Keramikscherben und große Fragm. durchgebrannter Knochen in der ganzen Grube. Im N-Teil, in einer Tiefe von 0,68 m ein Fragm. eines Eisenblechs (1). *I. Knochen eines Individuums: Adultus (25–35 Jahre alt), Geschlecht unbestimmt. II. Knochen eines kleinen Säugers (Marder? – Igel?).*

Inventar (MAEŁ III-1974/98): 1) Fragm. eines Eisenblechs, L. 3,3 cm; 2) 16 Fragm. von 2 glatten Gefäßen; 3) große, relativ zahlreiche Fragm. durchgebrannten Knochen.

Datierung: römische Kaiserzeit

Grab 684 (Brandgrabengrab, im oberen Teil zerstört) Q 738, Taf. 205

Dm. 0,55×0,67 m, T. 0,7 m. In einer Tiefe von 0,44 m entdeckte Grube, bräunlich bis zu einer Tiefe von 0,46–0,51 m, tiefer schwarz bis zu einer Tiefe von 0,62 m, beim Boden bräunlich. Große Menge durchgebrannter Knochen im Zentrum der Grube in schwarzer Erde, Gefäßscherben in zwei Anhäufungen in O- und W-Teilen. Metallgegenstände (1–7) an verschiedenen Stellen im Grab, in einer Tiefe von 0,49–0,62 m. *I. Knochen eines Individuums: Maturus (35–45 Jahre alt), Geschlecht unbestimmt.*

Inventar (MAEŁ III-1974/99): 1) beschädigter Bügel einer Bronzefibel, L. 6 cm und Fragm. einer Nadel, Typ AIV 68, L. 2,2 cm; 2) bronzener Zieranhänger, Dm. 1,4 cm; 3) Eisenmesser mit abgebrochenem Griff, L. ca. 16 cm; 4) hakenförmig gebogener Bronzedraht, L. 1,5 cm; 5) achtförmige Eisenschnalle mit einer Riemenkappe, Typ M-L A 12, L. 10,5 cm; 6) Fragm. eines Eisenpfriemes, L. 8 cm; 7) durchgebrannter Eisenpfriem mit einem Fragm. des Knochengriffbelags, L. 9,8 cm; 8) durchgebrannter Feuerstein, L. 6,8 cm; 9) Fragm. einer bräunlichgrauen, glatten Tasse mit einem Grübchen am Ansatz des walzenförmigen Henkels, H. 12,5 cm; 10) Fragm. eines ziegelfarbigbräunlichen, durchgebrannten Gefäßes, leicht deformiert, H. 14–15,5 cm; 11) Fragm. eines bräunlichen, an manchen Stellen schwarzen Gefäßes, glatt, von einer Seite durchgebrannt, H. 12,5 cm; 12) Fragm. eines bräunlichziegelfarbigen, stark geglätteten Gefäßes, H. 7,6 cm; 13) große Menge durchgebrannter Knochen.

Datierung: B_{1a}

Grab 685 (Brandgrabengrab, im oberen Teil zerstört) Q 738, Taf. 206

Dm. 0,8×0,9 m. In einer Tiefe von 0,44 m entdeckte Grube, bis zu einer Tiefe von 0,7 m schwarz mit einem Fleck bräunlicher Erde im W-Teil. Beim Boden hellbräunliche Erde bis zu einer Tiefe von 0,79 m. Die meisten Gefäßscherben im O-Teil, durchgebrannte Knochen im Zentrum und im W-Teil. Metallgegenstände an verschiedenen Stellen, in einer Tiefe von 0,49–0,67 m. *I. Knochen eines Individuums: Adul-*

tus (25–30 Jahre alt), weiblich(?).

Inventar (MAEŁ III-1974/100): 1) Fragm. eines gebogenen Bronzedrahtes, L. 1,3 cm; 2) Eisenmesser mit abgebrochener Klinge, L. 11,8 cm; 3) Fragm. eines Eisenpfriemes, L. 6,3 cm; 4) Fragm. einer Klinge eines sichelförmigen Messers, L. 3,8 cm; 5) Eisenlanzenspitze mit achtseitiger Tülle, Typ PK III, L. 20 cm; 6, 7) 2 glatte, graue Steine, L. 6 cm und 3,8 cm; 8) glattes Gefäß, teilweise schwarz, teilweise ziegelfarbigbräunlich, H. 10 cm; 9) Fragm. eines verzierten, stark geglätteten, ziegelfarbigbräunlichen Gefäßes mit schwarzen Flecken, H. 18,5 cm; 10) Fragm. eines glatten, schwärzlichen Gefäßes mit einem verdickten, facettierten Rand, H. 2,6 cm; 11) ziegelfarbiges, stark geglättetes Gefäß, H. 12 cm; 12) relativ große Menge durchgebrannter Knochen.

Datierung: B₁

Grab 686 (Brandgrabengrab, durch einen Baum beschädigt und im oberen Teil zerstört) Q 747, Taf. 206

Dm. 1,3×1,93 m, T. 0,77 m. In einer Tiefe von 0,28 m entdeckte Grube, schwarz im Zentrum und im W-Teil bis zum Boden, in anderen Teilen bräunlich. An der Grenze der schwarzen und bräunlichen Erde war ein Baumstamm mit Wurzeln, die tiefer als der Boden des Grabes reichten. Die meisten Metallgegenstände (3, 5, 6) waren bei dem Baumstamm, in einer Tiefe von 0,36–0,48 m.

Inventar (MAEŁ III-1974/101): 1) Fragm. einer Spirallrolle einer drahtförmigen Eisenfibel, L. 1,3 cm; 2) Fragm. eines gebogenen Eisenblechs, L. 1,3 cm; 3) Eisenmesser, L. 12,5 cm; 4) Eisennagel, L. 2,7 cm; 5) abgebrochener Eisenpfriem, L. 9,5 cm; 6) schwärzlicher Tonwürfel mit einer Öffnung entlang, L. 1,3 cm; 7) Fragm. eines grauen, leicht durchgebrannten, glatten Gefäßes, H. 8,5 cm; 8, 15, 16) Fragm. glatter, grauer Gefäße, H. 1,5 cm, 5,8 cm und 3,8 cm; 9, 12) Fragm. grauer, rauher Gefäße, H. 3,5 cm und 3,3 cm; 10) Fragm. einer grauen, leicht durchgebrannten Tasse mit einem Fragm. eines walzenförmigen Henkels, H. 5,5 cm; 11, 14) Fragm. ziegelfarbiger, glatter Gefäße, H. 2,3 cm und 3,5 cm; 13) Fragm. eines bräunlichen, glatten Gefäßes mit einem verjüngten Henkel, H. 4,2 cm (Gefäße 11–16 haben verdickte, facettierte Ränder); 17) vereinzelte durchgebrannte Knochen.

Datierung: A₃

Grab 687 (Brandschüttungsgrab) Q 747, Taf. 207

Dm. 0,7×0,9 m, T. 0,81 m. In einer Tiefe von 0,46 m entdeckte dunkelbräunliche Grube. Im O-Teil eine Anhäufung durchgebrannter Gefäße (15–19) in einer Tiefe von 0,43–0,53 m. Daneben eine schräg stehende Urne (21) in einer Tiefe von 0,55–0,59 m. In der Urne ein Gefäß (20) und teilweise eine Tasse (14). Die Urne wurde mit einem großen Gefäß (22) zudeckt. Zwischen den durchgebrannten Knochen in der Urne fand man Fibeln (1, 2), Bronzekugel

(3), Beschlag (4), Messer (7), Schlüssel (9) und Spinnwirtel (10). Neben der Urne, in einer Tiefe von 0,58 m – ein sichelförmiges Messer (8), eine Nadel (6) in einer Tiefe von 0,6 m, Bronzekugel (3) in einer Tiefe von 0,63 m und durchgebrannte Tierknochen in einer Tiefe von 0,56 m. Der Urnenboden im klaren Sand, in einer Tiefe von 0,82–0,86 m. *I. Knochen eines Individuums: Adultus (25–35 Jahre alt), männlich(?), mittlere Größe. II. Viehknochen.*

Inventar (MAEŁ III-1974/102): 1) Eisenfibel, Var. N, L. 9,6 cm; 2) durchgebrannte und deformierte, augenförmige Bronzefibel, Typ AIII 58–59, L. 4,2 cm; 3) 7 Klumpen geschmolzener Bronze, L. 0,3–0,8 cm; 4) Eisenbeschlag, L. 1,4 cm; 5) Bronzedraht, L. 2,2 cm; 6) Fragm. einer Eisennadel, L. 3,5 cm; 7) Eisenmesser, leicht gebogen, L. 11,6 cm; 8) sichelförmiges Eisenmesser mit profiliertem Griffende, L. 8,1 cm; 9) Eisenschlüssel, leicht deformiert, L. 12,4 cm; 10) durchgebrannter, bräunlichgrauer Tonspinnwirtel, Dm. 5,6 cm; 11) Bauchfragm. eines bräunlichen Gefäßes, verziert mit einer Grübchenreihe und horizontalen Linien, H. 3,3 cm; 12) beiderseitig geschwärztes und geglättetes Gefäß mit einem eingedrückten Boden, H. 6,3 cm; 13) Bauchfragm. eines glatten, bräunlichen Gefäßes mit schwarzen Flecken, verziert mit einem mit Stempel gemachten Mäandermuster, H. 4 cm; 14) ziegelfarbigbräunliche, glatte Tasse mit einem walzenförmigen Henkel, H. 9,2–9,8 cm; 15) Unterteil eines grauen, leicht durchgebrannten Gefäßes, H. 2,3 cm; 16) Fragm. eines ziegelfarbigen, glatten Gefäßes, drinnen durchgebrannt, H. 3,6 cm; 17) Fragm. eines ziegelfarbiggrauen, glatten Gefäßes mit durchgebranntem Unterteil, H. 5,2 cm; 18) Fragm. eines bräunlichgrauen, glatten, leicht durchgebrannten Gefäßes, H. 3,6 cm; 19) Fragm. eines graubräunlichen, glatten, leicht durchgebrannten Gefäßes, H. 9 cm; 20) hellziegelfarbiges, glattes Gefäß, verziert mit einem Mäandermuster, H. 17 cm; 21) beiderseitig geschwärzte und geglättete Urne, H. 25,5 cm; 22) Fragm. eines bräunlichen Gefäßes, glatt im oberen Teil, Bauch leicht gerauht, H. 13 cm (Gefäße 12, 16, 18–20 haben verdickte facettierte Ränder); 23) große Menge durchgebrannter Knochen; 24) durchgebrannte Tierknochen.

Datierung: B_{2a}(?)

Grab 688 (Brandgrabengrab, im oberen Teil zerstört) Q 747, Taf. 207

Dm. 0,56 × 0,75 m, T. 0,74 m. In einer Tiefe von 0,5 m entdeckte hellbräunliche Grube. Auf der Grubenoberfläche, im Zentrum, eine Anhäufung von Keramikscherben und vereinzelte durchgebrannte Knochen. *II. 6 Knochen von eines kleinen Säugers, Schweineknochen(?).*

Inventar (MAEŁ III-1974/103): 1) Fragm. eines hellbräunlichen, stark geglätteten Gefäßes mit einem eingedrückten Boden, H. 9,5 cm; 2) Fragm. eines ziegelfarbigbräunlichen Gefäßes, verziert am Bauch mit Rillen in einer irregulären Konfiguration, H. ca. 15,5 cm; 3) beiderseitig geschwärz-

tes und geglättetes Gefäß mit einem verjüngten Henkel, H. 14 cm; 4) ziegelfarbigbräunliche, stark geglättete Schüssel, H. 10 cm (Gefäße 1, 3, 4 haben verdickte, facettierte Ränder); 5) einige durchgebrannte Vogelknochen; 6) vereinzelte durchgebrannte Knochen.

Datierung: B₁

Grab 689 (Brandgrabengrab, durch Baumwurzel beschädigt und im oberen Teil zerstört) Q 747, Taf. 208

Dm. 1,1 × 1,21 m, T. 0,59 m. In einer Tiefe von 0,28 m, in der Nähe einer Eiche entdeckte dunkelbräunliche Grube. Der mittlere Teil schwarz bis zu einer Tiefe von 0,56 m mit den meisten Gefäßscherben und vereinzelt durchgebrannten Knochen.

Inventar (MAEŁ III-1974/104): 1) Fragm. eines beiderseitig geschwärzten und geglätteten Gefäßes, verziert mit plastischen Leisten, H. 2,5 cm; 2) Fragm. eines beiderseitig geschwärzten und geglätteten Gefäßes, verziert mit einer Reihe schräger Rillen, H. 2,8 cm; 3) Oberteil eines beiderseitig geschwärzten und geglätteten Gefäßes, H. 3,3 cm; 4) Fragm. eines bräunlichen, glatten Gefäßes, H. 10,6 cm; 5) Fragm. eines glatten, geschwärzten Gefäßes, drinnen bräunlich, H. 4,6 cm; 6) Fragm. eines bräunlichen, stark geglätteten Gefäßes, H. 5,2 cm; 7) Fragm. eines beiderseitig geschwärzten und geglätteten Gefäßes, verziert, H. 5 cm; 8) Fragm. eines dunkelbräunlichen, glatten Gefäßes, H. ca. 12 cm (Gefäße 4, 5, 7 haben verdickte, facettierte Ränder); 9) vereinzelte durchgebrannte Knochen.

Datierung: B₁

Grab 690 (Urnengrab, durch die Baumwurzel beschädigt und im oberen Teil zerstört) Q 759, Taf. 208

Dm. 0,83 × 0,95 m. In einer Tiefe von 0,42 m entdeckte Grube, bräunliche Erde vermischt mit schwarzer Erde bis zu einer Tiefe von 0,45 m, tiefer schwarze Erde im mittleren Teil bis zu einer Tiefe von 0,62 m, an den Rändern bräunlich. Beim Boden grau bis zu einer Tiefe von 0,7 m. Das Grab wurde durch eine Baumwurzel beschädigt, die die durchgebrannten Knochen unterhalb des Bodens des Grabes verschoben hat. Eisengegenstände (1, 2) und Keramikfragm. waren im oberen Teil des Grabes bis zu einer Tiefe von 0,54 m. Fast in der Mitte lag eine Tasse (4) mit kleinen durchgebrannten Knochen, daneben eine Anhäufung durchgebrannter Knochen und große Gefäßfragm. (8) – einer Urne. *I. Knochen von einem Erwachsenen, Alter und Geschlecht unbestimmt.*

Inventar (MAEŁ III-1974/105): 1) gebrochene Eisennadel, Var. D/E, L. ca. 6 cm; 2) eines zweiteiligen eisernen Scharniergürtelhakens, L. 12,6 cm; 3) durchgebrannter und beschädigter, bräunlichgrauer Tonspinnwirtel, Dm. 5 cm; 4) graubräunliche, rauhe Tasse mit einem walzenförmigen Henkel, H. 9,7 cm; 5) Fragm. eines ziegelfarbigen, glatten Gefäßes, teilweise durchgebrannt, H. 5,2 cm; 6) Unterteil

einer grauen, teilweise durchgebrannten Tasse, der Ton mit feiner, weißer Beimischung, H. 6,3 cm; 7) Fragm. eines hellbräunlichen, glatten Gefäßes, teilweise durchgebrannt, H. 5 cm; 8) Unterteil eines glatten, ziegelfarbigbräunlichen Gefäßes – einer Urne, H. 9 cm; 9) flacher Boden eines großen Gefäßes, Dm. 12 cm; 10) geringe Menge durchgebrannter Knochen.

Datierung: A₂

Grab 691 (Brandgrabengrab, durch Eichenwurzel beschädigt und im oberen Teil zerstört) Q 747/758, Taf. 208

Dm. 0,83 × 1,03 m, T. 0,52 m. In einer Tiefe von 0,16–0,22 m einer Anhäufung durchgebrannter Gefäße unter und neben den Wurzeln. In einer Tiefe von 0,3 m entdeckte eine bräunliche Grube mit schwarzen Flecken. Die meisten Keramikscherben und einige durchgebrannte Knochen im oberen Teil des Grabes. Beim Boden, im NW-Teil, eine Anhäufung durchgebrannter Knochen, und im O-Teil, in einer Tiefe von 0,36–0,41 m, 3 geringe Steine. *I. Knochen eines Individuums: Maturus (ca. 45 Jahre alt), männlich(?)*.

Inventar (MAEŁ III-1974/106): 1) Klumpen einer leichten Schlacke mit kleinen Bronzeklumpen, L. 1,1 cm; 2) Fragm. eines ziegelfarbigen, glatten Gefäßes, H. 3,7 cm; 3) Fragm. eines ziegelfarbigbräunlichen, glatten Gefäßes, H. 4,2 cm; 4) Fragm. eines beiderseitig geschwärzten und geglätteten, verzierten Gefäßes, H. 3,8 cm; 5) Fragm. eines ziegelfarbigbräunlichen, glatten Gefäßes, der Ton mit feiner, weißer Beimischung, H. 3,6 cm; 6) große Klumpen stark durchgebrannter, brüchiger Gefäße; 7) vereinzelte durchgebrannte Knochen.

Datierung: B₁

Grab 692 (Brandgrabengrab(?), zweischichtig) Q 758/760, Taf. 209

Dm. 0,9 × 1 m. In einer Tiefe von 0,32–0,37 m entdeckte bräunliche Grube mit Flecken schwarzer Erde mit Asche. Auf der Oberfläche des Grabes lagen große Stücke verkohlten Holzes, durchgebrannte Knochen und Gefäßfragm. In einer Tiefe von 0,32 m ein Niet (1). In einer Tiefe von 0,36 m ein Niet in einem Holzstück (2), in einer Tiefe von 0,48 m – Tonspinnwirtel (4). In einer Tiefe von 0,58–0,73 m graue Erde, darunter gelber Sand. Der untere Teil des Grabes befand sich nur teilweise unter dem oberen Teil, beide Teil wurden mit einer Sandschicht getrennt. In einer Tiefe von 0,88 m – der untere Teil des Grabes (Dm. 0,85 × 0,9 m). Im Zentrum bräunliche Erde, an den Rändern intensiv schwarz bis zu einer Tiefe von 1,1 m. Keramikscherben in dem ganzen unteren Teil des Grabes gehörten den Gefäßen, deren Fragm. in dem oberen Teil gefunden wurden. In einer Tiefe von 0,98 m ein Fragm. einer Eisennadel (3). Beim Boden zwei Flecken gelben Sandes.

Inventar (MAEŁ III-1974/107): 1) Eisenniet mit einem gewölbten Kopf, Dm. 1,8 cm; 2) Eisenniet in einem verkohl-

ten Holzstück, L. des Nietes 3,2 cm; 3) gebrochene Eisennadel, L. 4 cm; 4) graubräunlicher Tonspinnwirtel, Dm. 3,3 cm; 5) Fragm. eines ziegelfarbigen, stark geglätteten Gefäßes, H. 7,6 cm; 6) Fragm. eines grauen, glatten, verzierten Gefäßes, H. ca. 20 cm; 7) Fragm. eines ziegelfarbigen, glatten Gefäßes, H. ca. 7,5 cm; 8) Fragm. eines beiderseitig geschwärzten und geglätteten Gefäßes, verziert mit Grübchen, H. 8,3 cm; 9) Oberteil eines ziegelfarbigbräunlichen Gefäßes, glatt im oberen Teil, Bauch rauh, H. 6,8 cm; 10) Fragm. eines bräunlichziegelfarbigen, glatten, verzierten Gefäßes, H. ca. 17,5 cm; 11) Fragm. eines beiderseitig geschwärzten und geglätteten Gefäßes mit einem Henkelteil, im unteren Teil des Bauches eine absichtlich gebrochene Öffnung, H. ca. 17 cm; 12) relativ große Menge durchgebrannter Knochen.

Datierung: B₁

Grab 693 (Brandgrabengrab mit Stele, beschädigt) Q 760, Taf. 209

Dm. 0,75 m, T. 0,42 m. In einer Tiefe von 0,13–0,17 m entdeckte man einen großen Stein (0,95 × 0,8 m), umgeben von grauer Erde. Vereinzelte Keramik, einige Stücke durchgebrannter Knochen und ein Niet (1) in einer Tiefe von 0,38 m.

Inventar (MAEŁ III-1975/24): 1) asymmetrischer Eisenniet mit einem gewölbten Kopf, L. 1,7 cm; 2) Fragm. eines grauen, glatten Gefäßes, von einer Seite durchgebrannt, fettiger Ton, H. 4,6 cm; 3) Fragm. eines hellbräunlichen, glatten Gefäßes, H. 4 cm (beide Gefäße haben verdickte, facettierte Ränder); 4) vereinzelte durchgebrannte Knochen.

Datierung: A₃

Grab 694 (Brandgrabengrab, im oberen Teil zerstört) Q 760, Taf. 210

Dm. 1,1 × 1,6 m, T. 0,67 m. In einer Tiefe von 0,32 m entdeckte Grube, im Zentrum schwarz bis zum Boden, bei den Rändern bräunlich. Keramikscherben und vereinzelte durchgebrannte Knochen in der ganzen Grube. Im SW-Teil ein Fibelfragm. (1) in einer Tiefe von 0,35 m und ein Eisenblech (2) in einer Tiefe von 0,46 m. In schwarzer Erde, im Zentrum des Grabes ein Rädchen aus einem Eisenband (3) in einer Tiefe von 0,52 m und ein Beschlag (4) in einer Tiefe von 0,48 m.

Inventar (MAEŁ III-1975/25): 1) Spirallrolle einer Fibel mit unterer Rollensehne und einem Bügelfragm., Var. D/E, L. 2 cm; 2) Fragm. eines dicken Eisenblechs, L. 2,2 cm; 3) Eisenband, zusammengerollt zu einer ovalen Form, L. 2,3 cm; 4) gebrochener Beschlag(?) aus eines Eisenband, L. 5,8 cm; 5) Fragm. eines grauen, glatten, verzierten Gefäßes, H. 4,2 cm; 6, 7) Fragm. ziegelfarbiger, glatter Gefäße, H. 6,2 cm und 3,7 cm; 8) Fragm. eines geschwärzten, glatten Gefäßes, teilweise durchgebrannt, H. 2,5 cm; 9) Fragm. eines grauen, rauhen Gefäßes, H. 12 cm; 10) Fragm. einer

hellbräunlichen, glatten Schüssel, H. 3,7 cm; 11) Fragm. eines beiderseitig geschwärzten und geglätteten Gefäßes, H. 2,5 cm; 12) Fragm. einer großen, bräunlichschwarzen Tasse mit einem walzenförmigen Henkel, erhaltene H. 17 cm; 13) Fragm. eines bräunlichen, rauhen Gefäßes, H. 3 cm; 14) Fragm. eines bräunlichen, glatten Gefäßes, H. 7,2 cm (Gefäße 5–8, 10, 11, 13, 14 haben verdickte, facettierte Ränder); 15) vereinzelt durchgebrannte Knochen.

Datierung: A₂

Grab 695 (Brandgrubengrab, beschädigt durch einen Einschnittsgraben im S-Teil) Q 784, Taf. 211

Dm. 0,66 × 1,23 m, T. 0,72 m. In einer Tiefe von 0,52–0,7 m entdeckte schwarze und graue Grube. Die meiste Keramik in dem nicht beschädigten Teil, vereinzelt durchgebrannte Knochen in dem ganzen Grab. Ein Messer (1) in einer Tiefe von 0,64 m, Niete (2–3) – 0,7 und 0,8 m.

Inventar (MAEŁ III-1975/26): 1) Eisenmesser, L. 11,5 cm; 2, 3) Eisenniete, Dm. des Kopfes 2,7 und 3,3 cm; 4, 6) Fragm. ziegelfarbiger, glatter Gefäße, H. 6,3 cm und 4,2 cm; 5, 15) Fragm. ziegelfarbiger, rauher Gefäße, H. 3,7 cm und 6 cm; 7) Unterteil eines bräunlichen, glatten Gefäßes, H. 4,3 cm; 8) Fragm. einer ziegelfarbigbräunlichen, glatten Schüssel, H. 7,2 cm; 9) Fragm. eines bräunlichen, glatten, verzierten Gefäßes mit einem verjüngten Henkel, H. 5 cm; 10) Fragm. eines ziegelfarbigen, glatten Gefäßes, verziert mit einer unterbrochenen Linie, H. 6 cm; 11) Fragm. eines ziegelfarbigen, glatten Gefäßes, verziert mit doppelten, unterbrochenen Linien, mit einem verjüngten Henkel, H. 5 cm; 12) Fragm. eines ziegelfarbigen, glatten Gefäßes, H. 5,2 cm; 13) Unterteil eines ziegelfarbigen, glatten Gefäßes, verziert mit schrägen Rillen, der Boden eingedrückt, H. 8,3 cm; 14) glattes, bauchiges Gefäß, bräunlich mit schwarzen Flecken, der Boden eingedrückt, H. 26,3 cm; 16) beiderseitig geschwärztes und geglättetes, verziertes Gefäß mit einem verjüngten Henkel, H. 21 cm (Gefäße 5, 6, 8, 9, 11, 12, 14 und 16 haben verdickte, facettierte Ränder); 17) vereinzelt durchgebrannte Knochen.

Datierung: A₃

Grab 696 (Brandgrubengrab) Q 760, Taf. 210

Dm. 0,67 × 1,32 m, T. 0,71 m. In einer Tiefe von 0,45 m entdeckte Grube, bräunlich bis zu einer Tiefe von 0,54–0,6 m, tiefer schwarz bis zum Boden. Im W-Teil 2 Anhäufungen durchgebrannter Knochen und Holzkohle, im O-Teil, in einer Tiefe von 0,61 m eisernes Zaumgebiß (1) und die meisten Gefäßfragm. I. *Knochen eines Individuums: Maturus (35–45 Jahre alt), weiblich(?)*.

Inventar (MAEŁ III-1975/27): 1) eisernes Zaumgebiß, L. 11,5 cm; 2) Bronzeklumpen, L. 0,4 cm; 3) bräunlichgrauer Tonspinnwirtel, Dm. 4,7 cm; 4) Fragm. eines ziegelfarbigen, stark geglätteten, verzierten Gefäßes, H. 7 cm; 5, 7–9, 11, 13) Fragm. bräunlicher, glatter Gefäße, H. 10,5 cm, 7 cm,

6,5 cm, 4 cm, 2,2 cm, 5 cm; 6) beiderseitig geschwärztes und geglättetes Gefäß, H. 6,7 cm; 10) Fragm. eines ziegelfarbigen, stark geglätteten Gefäßes, H. 5,3 cm; 12) Fragm. eines geschwärzten, glatten Gefäßes, H. 2,5 cm; 14) glattes, dunkelbräunliches Gefäß, H. 17,5 cm (Gefäße 7–9, 11–13 haben verdickte, facettierte Ränder); 15) durchgebrannte Knochen in kleinen Stücken.

Datierung: B₁

Grab 697 (Brandgrubengrab, zerstört) Q 762, Taf. 210

Dm. 0,49 × 0,85 m, T. 0,74 m. In einer Tiefe von 0,48 m entdeckte schwarze Grube. Die meisten Keramikscherben und durchgebrannte Knochen im O-Teil des Grabes.

Inventar (MAEŁ III-1975/28): 1) Fragm. eines bräunlichziegelfarbigen, glatten Gefäßes, H. 5,4 cm; 2) Unterteil eines bräunlichen, glatten Gefäßes mit einem eingedrückten Boden, H. 2 cm; 3) Fragm. eines ziegelfarbigen, glatten Gefäßes mit einem hohen, leeren Fuß, H. 1,6 cm; 4) vereinzelt durchgebrannte Knochen.

Datierung: B₁

Grab 698 (Brandgrubengrab, im oberen Teil zerstört) Q 762, Taf. 211

Dm. 1,02 × 1,4 m, T. 0,75 m. In einer Tiefe von 0,4 m entdeckte schwarze Grube. Keramikscherben in der ganzen Grube, zur Asche durchgebrannte Knochen. Beim Boden große Holzkohlenstücke.

Inventar (MAEŁ III-1975/29): 1) Unterteil eines ziegelfarbigbräunlichen, glatten Gefäßes, H. 4,5 cm; 2) Fragm. eines bräunlichen, glatten Gefäßes mit einem Fragm. eines walzenförmigen Henkels, H. 6,2 cm; 3) schwarzes, glattes Gefäß mit einem eingedrückten Boden, H. 5,7 cm; 4) Fragm. eines graubräunlichen, leicht durchgebrannten, verzierten Gefäßes, H. 5 cm; 5) Fragm. eines ziegelfarbigen, glatten, verzierten Gefäßes, H. 2,8 cm; 6) Fragm. eines grauen, rauhen Gefäßes, H. 4,5 cm; 7) Unterteil eines bräunlichziegelfarbigen, rauhen Gefäßes, H. 7,2 cm; 8) Unterteil eines glatten, bräunlichen Gefäßes, H. 3,8 cm; 9) Unterteil eines hellbräunlichen Gefäßes, verziert mit senkrechten Rillen, H. 2,8 cm.

Datierung: A₃/B₁

Grab 699 (Brandgrubengrab) Q 762, Taf. 211

Dm. 0,62 × 0,85 m, T. 0,77 m. In einer Tiefe von 0,5 m entdeckte Grube, im mittleren Teil schwarz bis zu einer Tiefe von 0,7 m, bei den Rändern und beim Boden bräunlich. Vereinzelt Gefäßscherben, im zentralen Teil, in einer Tiefe von 0,54 m – eine Tasse (3). Durchgebrannte Knochen fehlten.

Inventar (MAEŁ III-1975/30): 1) bräunliches, glattes, verziertes Gefäß, H. 5,7 cm; 2) graues, rauhes Gefäß, H. 7 cm; 3) bräunlichgraue, asymmetrische Tasse mit einem großen,

walzenförmigen Henkel, H. 10–10,5 cm.

Datierung: B₁

Grab 700 (Brandgrabengrab) Q 766, Taf. 212/213

Dm. 0,82 × 1,65 m, T. 0,75 m. In einer Tiefe von 0,23 m entdeckte Grube, bräunlich bis zu einer Tiefe von 0,3–0,37 m, tiefer schwarz bis zum Boden. Im W-Teil und im Zentrum große Menge Gefäßscherben und kleiner durchgebrannter Knochen. Fibeln (1, 2), Messer (3, 4) und ein Stein (5) in bräunlicher Erde in einer Tiefe von 0,34–0,38 m, Gefäße (6, 7) in schwarzer Erde in Tiefen von 0,53 und 0,55 m. Große Gefäßfragm. im unteren Teil des Grabes.

Inventar (MAEŁ III-1975/31): 1) Fragm. einer drahtförmigen Eisenfibel, Var. C, L. ca. 7 cm; 2) drahtförmige Eisenfibel, Var. J, L. 6,2 cm; 3) leicht gebogenes Eisenmesser, L. 17,5 cm; 4) sichelförmiges Eisenmesser, L. 8,7 cm; 5) glatter, hellgrauer Stein, L. 5,2 cm; 6) glattes, bräunlichgraues Gefäß mit einem verjüngten Henkel, H. 7,7 cm; 7) ziegelfarbiges, rauhes Gefäß mit einem abgebrochenen Henkel, H. 6 cm; 8, 12) Fragm. ziegelfarbigbräunlicher, glatter Gefäße mit verjüngten Henkeln, H. 5,3 cm und 17 cm; 9–11, 16, 24) Fragm. bräunlicher, glatter Gefäße, H. 11,3 cm, 10 cm, 6,5 cm, 2,8 cm und 19,8 cm; 13) Fragm. eines glatten, grauen Gefäßes, teilweise durchgebrannt, H. 10,7 cm; 14) Fragm. eines ziegelfarbigen, rauhen Gefäßes mit zwei verjüngten Henkeln, H. 11,5 cm; 15) Fragm. eines glatten, graubräunlichen Gefäßes, H. 4 cm; 17) graue, durchgebrannte Tasse mit einem asymmetrischen, walzenförmigen Henkel, H. 10,7 cm; 18, 23) Fragm. grauer, glatter Gefäße, H. 5,5 cm und 4,5 cm; 19) hellbräunliches, am Rande dunkelbräunliches Gefäß, im oberen Teil glatt, Bauch rauh, H. 21 cm; 20) Unterteil eines graubräunlichen, glatten Gefäßes, H. 6,5 cm; 21) ziegelfarbiges, rauhes Gefäß mit einem verjüngten Henkel, verziert, H. 12,8 cm; 22) Fragm. eines hellbräunlichen, rauhen Gefäßes, H. 3,5 cm; 25) Fragm. eines leicht durchgebrannten, bräunlichen Gefäßes mit einem verjüngten Henkel, H. 5,5 cm; 26) Fragm. eines grauen, leicht durchgebrannten, verzierten Gefäßes mit einem verjüngten Henkel, H. ca. 16 cm (Gefäße 6–16, 19, 21–26 haben verdickte, facettierte Ränder); 27) kleine vereinzelte Stücke stark durchgebrannter Knochen.

Datierung: A₂/A₃

Grab 701 (Brandgrabengrab, im oberen Teil zerstört) Q 767, Taf. 213

Dm. 0,8 × 1,04 m, T. 0,67 m. In einer Tiefe von 0,42 m entdeckte Grube, bräunlich an den Rändern, im Zentrum schwarz bis zum Boden. Die meiste Keramik im zentralen Teil des Grabes. In einer Tiefe von 0,46 m ein Eisendraht (1).

Inventar (MAEŁ III-1975/32): 1) 2 aneinander festgeklebte Fragm. eines dünnen Eisendrahtes, L. 1,8 cm; 2) Fragm. eines dunkelgrauen, rauhen Gefäßes, H. 9,7 cm; 3) Fragm.

eines ziegelfarbigen, glatten Gefäßes, H. 5 cm; 4) Fragm. einer bräunlichen, rauhen Tasse mit einem walzenförmigen Henkel, H. ca. 14 cm; 5) Fragm. eines glatten, hellbräunlichen, verzierten Gefäßes mit einem verdickten Rand, H. ca. 9 cm; 6) vereinzelte stark durchgebrannte Knochen.

Datierung: A₃

Grab 702 (Brandgrabengrab, im oberen Teil und im N-Teil durch die Baumwurzel zerstört) Q 767/781, Taf. 213

Dm. 0,82 × 1,42 m, T. 0,91 m. In einer Tiefe von 0,6 m entdeckte graubräunliche Grube. Im zentralen Teil vereinzelte Keramikscherben und Fragm. von Eisegegenständen (1–3) in einer Tiefe von 0,62–0,66 m.

Inventar (MAEŁ III-1975/33): 1) sichelförmiges Eisenmesser mit abgebrochener Klinge und mit Tordiertem Griff, Typ K.I, L. 7,6 cm; 2) Fragm. eines Eisenbandes, einer doppelt zusammengeschlagen, L. ca. 5 cm; 3) Fragm. eines eisernen Scharniergürtelhakens, L. 2,8 cm; 4) Scherben von 2–3 durchgebrannten und deformierten Gefäßen; 5) vereinzelte kleine Stücke durchgebrannter Knochen.

Datierung: A₂

Grab 703 (Brandgrabengrab, im oberen Teil zerstört) Q 770, Taf. 213

Dm. 1,15 × 1,5 m, T. 0,79 m. In einer Tiefe von 0,45 m entdeckte Grube, bräunlich bis zu einer Tiefe von 0,48 m, tiefer schwarz bis zum Boden. Im Zentrum des Grabes, in einer Tiefe von 0,38 m, lag ein großer Stein. Keramikscherben und leicht durchgebrannte Knochen bildeten kleine Anhäufungen an verschiedenen Stellen der Grube. Im W-Teil, in einer Tiefe von 0,45 m eine Eisenlanzenspitze (2) teilweise außerhalb des Grabes. Im Zentrum des Grabes, in einer Tiefe von 0,63 m ein bronzener Zierbeschlag (3), in einer Tiefe von 0,5 m – ein Feuerstein (4), in einer Tiefe von 0,48 m – ein Fragm. des Pfiemes (1). *I. Knochen eines Individuums: Adultus (25–35 Jahre alt), Geschlecht unbestimmt.*

Inventar (MAEŁ III-1975/34): 1) Fragm. eines Eisenpfriemes(?), L. 3,6 cm; 2) Eisenlanzenspitze mit breiter Spitze, kurzer, runder Tülle, Typ PK II.1, L. 27 cm; 3) Bronzebeschlag, verziert mit zwei Kreisenreihen in der Mitte und drei Kreisenpaaren, die Enden profiliert, mit Bronzenieten, L. 7,6 cm; 4) Fragm. eines Feuersteins, H. 3,8 cm; 5) Fragm. eines glatten, bräunlichen Gefäßes, verziert mit senkrechten und horizontalen Rillen, H. 3,5 cm; 6, 7) Fragm. verzierter, beiderseitig geschwärtzter und geglätteter Gefäße, H. 2,7 cm und 2,5 cm; 8) Fragm. eines ziegelfarbigen, leicht durchgebrannten Gefäßes, H. 10,8 cm; 9) Fragm. eines bräunlichen, glatten Gefäßes mit einem verdickten, facettierte Rand, H. 3,7 cm; 10) Fragm. eines stark geglätteten Gefäßes, schwarz, an manchen Stellen bräunlich, H. 8 cm; 11) hellbräunliches, glattes Gefäß mit einem abgebrochenen Henkel, H. 7 cm; 12) Fragm. eines bräunlichen, rauhen Gefäßes, H. 4,3 cm; 13) Fragm. einer ziegelfarbigen, glatten

Schüssel, H. 4,8 cm; 14) Fragm. leicht durchgebrannten Knochen.

Datierung: B₁

Grab 704 (zerstört) Q 771

Dm. 0,36 × 0,46 m, T. 0,74 m. In einer Tiefe von 0,58 m entdeckte bräunliche irreguläre Grube. Vereinzelte Keramikscherben und sehr kleine Knochenfragm. in der ganzen Grube.

Inventar (MAEŁ III-1975/35): 1) 4 Fragm. glatter Gefäße; 2) vereinzelt, kleine Stücke durchgebrannter Knochen.

Datierung: römische Kaiserzeit

Grab 705 (Brandgrubengrab, im oberen Teil zerstört) Q 771, Taf. 214

Dm. 0,9 × 0,93 m, T. 0,78 m. In einer Tiefe von 0,45 m entdeckte Grube, schwarz im Zentrum, bräunlich an den Rändern und beim Boden. Am östlichen Rande des Grabes, in einer Tiefe von 0,45 m ein kleines Gefäß (1). Vereinzelt Keramikscherben und durchgebrannte Knochen in dem ganzen Grab.

Inventar (MAEŁ III-1975/36): 1) graubräunliches, rauhes Gefäß mit einem verdickten, facettierten Rand und abgebrochenen Henkel, H. 3,5 cm; 2) Unterteil eines bräunlichgrauen, rauhen Gefäßes, H. 1,8 cm; 3) Fragm. eines graubräunlichen, glatten Gefäßes mit einem verdickten, facettierten Rand und eingedrücktten Boden, H. 8,5 cm; 4) vereinzelt, kleine Stücke durchgebrannter Knochen.

Datierung: A₃

Grab 706 (Brandgrubengrab, mit Stele, beschädigt) Q 770/771, Taf. 214

Dm. 0,92 × 1,2 m, T. 0,64 m. In einer Tiefe von 0,18 m lag neben der bräunlichgrauen, in einer Tiefe von 0,33 m entdeckten Grube ein großer Stein. Die Querschnittlinie entlang ein kleiner Fleck schwarzer Erde, der sich zum Boden des Grabes immer verbreitete. Im O-Teil fand man ein Messer (1) in einer Tiefe von 0,44 m und ein Pfriem (2) in einer Tiefe von 0,48 m. Die meisten Keramikscherben im S-Teil. Vereinzelt stark durchgebrannte Knochen.

Inventar (MAEŁ III-1975/37): 1) Eisenmesser mit einem abgebrochenen Griff, L. 14 cm; 2) abgebrochener Eisenpfriem, L. 7,2 cm; 3) Fragm. eines beiderseitig geschwärzten und geglätteten Gefäßes, H. 8,7 cm; 4, 5) Fragm. hellbräunlicher, rauher Gefäße, H. 4,5 cm und 4,6 cm; 6) Fragm. eines ziegelfarbenen, rauhen Gefäßes, H. 5 cm; 7) Fragm. eines grauen, leicht durchgebrannten Gefäßes mit einem verdickten, facettierten Rand, H. 6,7 cm; 8) Fragm. einer grauen, rauhen Tasse mit einem abgebrochenen Henkel, H. 10 cm; 9) Fragm. eines hellbräunlichen, glatten Gefäßes, H. 5,3 cm; 10) Fragm. eines grauen, durchgebrannten Gefäßes, H. 5 cm; 11, 12) Fragm. bräunlicher, leicht gerauhter Gefäße, H. 4,8 cm und 19 cm; 13) vereinzelt, kleine Stücke

durchgebrannter Knochen.

Datierung: A₃

Grab 707 (Brandgrubengrab, zerstört) Q 771

Dm. 0,7 m, T. 0,62 m. In einer Tiefe von 0,44 m entdeckte kreisförmige Grube, im Zentrum dunkelbräunlich bis zu einer Tiefe von 0,56 m, bei den Rändern und beim Boden hellbräunlich. Zahlreiche kleine Stücke stark durchgebrannter Knochen in dem ganzen Grab, vereinzelt Keramikscherben im mittleren Teil. *I. Knochen eines Individuums: Maturus (ca. 40 Jahre alt), weiblich(?)*.

Inventar (MAEŁ III-1975/38): 1) 6 Keramikfragm. von 1–2 glatten Gefäßen; 2) zahlreiche kleine Stücke stark durchgebrannter Knochen.

Datierung: jüngere vorrömische Eisenzeit

Grab 708 (Brandgrubengrab, im oberen Teil zerstört und durch die Baumwurzel beschädigt) Q 768, Taf. 214

Dm. 0,71 × 1,3 m. In einer Tiefe von 0,49 m entdeckte Grube, bräunlich bis zu einer Tiefe von 0,53–0,57 m im O-Teil, tiefer schwarz bis zu einer Tiefe von 0,78 m. Beim Boden und im W-Teil bräunlich bis zu einer Tiefe von 0,9 m. Keramikscherben und durchgebrannte Knochen in der ganzen Grube in kleinen Anhäufungen.

Inventar (MAEŁ III-1975/39): 1) Eisenfibel, Var. N, L. 6,8 cm; 2) Fragm. eines grauen, durchgebrannten, verzierten Gefäßes, H. 4,5 cm; 3) Fragm. eines grauen, glatten Gefäßes, H. 5,8 cm; 4) Fragm. eines beiderseitig geschwärzten und geglätteten verzierten Gefäßes, H. 8,5 cm; 5) Fragm. eines grauen, leicht durchgebrannten Gefäßes, H. 6,7 cm; 6) Fragm. eines beiderseitig geschwärzten und geglätteten Gefäßes, H. ca. 19,5 cm (Gefäße 3–6 haben verdickte, facettierte Ränder); 7) vereinzelt kleine Stücke durchgebrannter Knochen.

Datierung: A₃

Grab 709 (Brandgrubengrab, zerstört) Q 773

Dm. 0,38 × 0,58 m, T. 0,33 m. In einer Tiefe von 0,16 m entdeckte irreguläre, bräunliche Grube. Vereinzelt Keramikscherben und durchgebrannte Knochen.

Inventar (MAEŁ III-1975/40): 1) 5 Fragm. glatter Gefäße; 2) vereinzelt durchgebrannte Knochen.

Datierung: jüngere vorrömische Eisenzeit

Grab 710 (Brandgrubengrab, beschädigt durch die Baumwurzel) Q 769, Taf. 215

Dm. 1,25 × 2,4 m, T. 0,8 m. In einer Tiefe von 0,24 m entdeckte Grube, bräunlich bis zu einer Tiefe von 0,27–0,32 m, tiefer schwarz im mittleren Teil, an den Rändern bräunlich bis zum Boden des Grabes. Die Metallgegenstände (1, 3, 4, 6) im zentralen Teil in einer Tiefe von 0,26–0,34 m, eine Schildbuckel (5) – 0,62 m. Unter einer Baumwurzel im W-Teil eine Anhäufung großer Gefäßfragm. (13, 16). Zur

Asche durchgebrannte Knochen.

Inventar (MAEŁ III-1975/41): 1) Fragm. einer drahtförmigen Eisenfibel, Var. C(?), L. 3,2 cm; 2) Bronzerädchen auf einem Eisendraht, L. 6,8 cm; 3) Fragm. eines Eisenmessers, L. 9,2 cm; 4) Fragm. eines eisernen Schildrandbeschlags, L. 2 cm; 5) beschädigte Eisenschildbuckel, mit einer kurzen Buckelstange, Typ B 6, H. 8 cm; 6) Eisenlanzenspitze mit einem Rippen auf der Spitze und einer kurzen, runden Tülle, Typ PK II, L. 22,4 cm; 7) Fragm. eines bräunlichen, glatten Gefäßes, H. 2,5 cm; 8, 14) Fragm. grauer, glatter Gefäße, H. 5 cm und 5,2 cm; 9) Fragm. eines hellbräunlichen, rauhen Gefäßes, H. 3 cm; 10) Fragm. eines bräunlichen, glatten Gefäßes, teilweise durchgebrannt, H. 6,5 cm; 11) Fragm. einer grauen, rauhen Tasse mit einem horizontalen Henkel, H. 5,7 cm; 12) Fragm. eines schwärzlichen, glatten Gefäßes, H. 2,7 cm; 13) Fragm. eines bräunlichgrauen, rauhen Gefäßes, H. ca. 12 cm; 15) Fragm. eines grauen, glatten Gefäßes, H. 4 cm; 16) Fragm. eines beiderseitig geschwärzten und geglätteten Gefäßes, H. ca. 23 cm; 17) Unterteil eines grauen, glatten Gefäßes, H. 5 cm; 18) Unterteil eines bräunlichen, rauhen Gefäßes, H. 4,7 cm (Gefäße 7–10, 12, 14–16 haben verdickte, facettierte Ränder); 19) zur Asche durchgebrannte Knochen.

Datierung: A₂

Grab 711 (Brandgrabengrab, im oberen Teil zerstört) Q 700/773, Taf. 215

Dm. 0,92 × 1,15 m, T. 0,51 m. In einer Tiefe von 0,3 m entdeckte Grube, schwarz in N- und O-Teilen und im Zentrum, die anderen Teile bräunlich bis zum Boden des Grabes. Grabinventar ausschließlich in schwarzer Erde, vor allem im N-Teil.

Inventar (MAEŁ III-1975/42): 1) Eisenmesser mit einer abgebrochenen Klinge, L. 13,7 cm; 2) leicht gebogenes Eisenmesser, L. 10 cm; 3) Fragm. eines beiderseitig geschwärzten und geglätteten Gefäßes, H. ca. 31,5 cm; 4) Fragm. eines hellbräunlichen Gefäßes, glatt im oberen Teil, Bauch rau, H. 24 cm; 5) vereinzelte kleine Stücke durchgebrannter Knochen.

Datierung: B₁

Grab 712 (Brandgrabengrab) Q 772, Taf. 216

Dm. 1,22 × 1,34 m, T. 0,74 m. In einer Tiefe von 0,41 m entdeckte Grube, bräunlich bis zu einer Tiefe von 0,43 m, tiefer schwarz bis zu einer Tiefe von 0,7 m. Bei den Rändern bräunlich und beim Boden grau. Die meisten Gefäßscherben in S- und W-Teilen, in schwarzer Erde. Die Metallgegenstände (1, 2) in den Tiefen von 0,43 und 0,44 m.

Inventar (MAEŁ III-1975/43): 1) dicker Bronzedraht, gerollt und zum Teil geschmolzen, L. 5,6 cm; 2) Fragm. eines unbestimmten Eisengegenstandes, L. 3,5 cm; 3) Fragm. eines geglätteten, weißen Steines, L. 1,9 cm; 4) Fragm. eines geglätteten weißschwarzen Steines, L. 2 cm; 5) Fragm.

eines geglätteten weißschwarzen Steines mit festgeklebten Bronzeklumpen, L. 1,5 cm; 6) Klumpen eines bearbeiteten, grauen Feuersteines, L. 6,2 cm; 7) bräunliche, glatte Tasse mit einem Henkelteil, H. 9 cm; 8) Fragm. eines glatten, ziegelfarbenen Gefäßes, H. 5 cm; 9) Unterteil eines durchgebrannten, grauen Gefäßes mit einem Henkelteil, H. 5 cm; 10) Fragm. eines bräunlichen, glatten Gefäßes mit einem verjüngten Henkel, H. 5,2 cm; 11) Fragm. eines dunkelgrauen, glatten, leicht durchgebrannten Gefäßes, H. 7,3 cm; 12) Fragm. einer graubräunlichen, glatten Tasse mit einem verjüngten Henkel, H. 8,8 cm; 13) Fragm. eines stark geglätteten Gefäßes, ziegelfarbig mit schwarzen Flecken, am Rand zwei verjüngte Henkel, der Boden eingedrückt, H. ca. 19,5 cm (Gefäße 8, 10, 11, 13 haben verdickte, facettierte Ränder); 14) vereinzelte leicht durchgebrannte Knochen.

Datierung: A₃

Grab 713 (Brandgrabengrab im oberen Teil zerstört) Q 772, Taf. 216

Dm. 1,32 × 1,67 m, T. 0,75 m. In einer Tiefe von 0,22–0,38 m entdeckte Grube, im W-Teil, in einer Tiefe von 0,32–0,48 m schwarze Erde bis zu einer Tiefe von 0,72 m, tiefer bräunlich bis zum Boden des Grabes. Die anderen Teile bräunlich mit Gefäßscherben und durchgebrannten Knochen. In W- und NW-Teilen 2 Anhäufungen von Gefäßen und durchgebrannten Knochen, ein kreisförmiger Eisengegenstand (1) in einer Tiefe von 0,42 m. Ein Fragm. einer Messerklinge (2) im O-Teil, in einer Tiefe von 0,44 m. *I. Knochen eines Individuums: Maturus (ca. 40 Jahre alt), Geschlecht unbestimmt. II. 3 Knochen eines kleinen Säugers.*

Inventar (MAEŁ III-1975/44): 1) flacher, kreisförmiger Eisengegenstand, L. 2 cm; 2) Fragm. einer eisernen Messerklinge, L. 2,7 cm; 3) bräunliches, glattes Gefäß, H. 7,4 cm; 4) Fragm. einer bräunlichen, glatten Tasse mit einem abgebrochenen Henkel, H. 8,5 cm; 5) ziegelfarbiges, glattes, verziertes Gefäß mit einem eingedrücktten Boden und zum Teil zerstörten Oberfläche, H. 7,7 cm; 6) Fragm. eines ziegelfarbenen, glatten Gefäßes, H. 3,5 cm; 7) Fragm. eines bräunlichen, glatten Gefäßes mit einem verdickten, facettierten Rand, H. 2,6 cm; 8) Fragm. eines graubräunlichen, glatten, verzierten Gefäßes mit einem verdickten, vielkantig geschliffenen Rand und einem verjüngten Henkel, H. 7,6 cm; 9) einige Stücke durchgebrannter Vogelknochen; 10) vereinzelte durchgebrannte Knochen.

Datierung: A₃

Grab 714 (Brandgrabengrab, zerstört) Q 774

Dm. 0,85 × 1,1 m, T. 0,83 m. In einer Tiefe von 0,3 m entdeckte irreguläre Grube, bräunlich im Zentrum und bei den Rändern mit einem Fleck schwarzer Erde bis zum Boden im mittleren und südlichen Teil. Vereinzelte Keramikscherben und relativ viele durchgebrannte Knochen im

S-Teil, in schwarzer Erde. Nördlicher Teil des Grabes ohne Inventar.

Inventar (MAEL III-1975/45): 1) 4 Fragm. glatter Gefäße; 2) relativ zahlreiche kleine Stücke durchgebrannter Knochen.

Datierung: jüngere vorrömische Eisenzeit

Grab 715 (Brandgrabengrab, zerstört) Q 775, Taf. 216

Dm. 0,52 × 0,55 m, T. 0,53 m. In einer Tiefe von 0,32 m entdeckte kleine bräunliche Grube. Keramikscherben und durchgebrannte Knochen in der ganzen Grube. *I. Knochen von einem Erwachsenen, Alter und Geschlecht unbestimmt.*

Inventar (MAEL III-1975/46): 1) Fragm. eines glatten, bräunlichgrauen, durchgebrannten Gefäßes, H. 5,5 cm; 2) Fragm. eines schwarzen, rauhen Gefäßes, verziert am Bauch mit Kreisreihen im Bereich senkrechter, eingravierter Linien, H. ca. 12,5 cm; 3) Fragm. eines bräunlichziegelfarbenen Gefäßes mit geglätteter, unebener Oberfläche, H. 13,5 cm; 4) einige leicht durchgebrannte Knochen.

Datierung: B₁

Grab 716 (Brandgrabengrab, im oberen Teil zerstört) Q 784, Taf. 217

Dm. 0,81 × 1,12 m, T. 0,72 m. In einer Tiefe von 0,37 m entdeckte schwarze Grube, von den N- und W-Seiten ein Streifen graubräunlicher Erde. In der ganzen Grube vereinzelte Gefäßscherben und stark durchgebrannte Knochen.

Inventar (MAEL III-1975/47): 1) Fragm. eines grauen, rauhen Gefäßes mit einem verdickten, facettierten Rand, aus brüchigem Ton, H. 4,6 cm; 2) Unterteil eines rauhen, ziegelfarbenen Gefäßes mit schwarzen Flecken, H. 7,2 cm; 3) Fragm. eines bräunlichen, rauhen Gefäßes, H. 16,5 cm; 4) vereinzelte, kleine Stücke stark durchgebrannter Knochen.

Datierung: A₃/B₁

Grab 717 (Brandgrabengrab, im oberen Teil ruiniert) Q 784, Taf. 217

Dm. 1,37 × 1,45 m, T. 0,78 m. In einer Tiefe von 0,44 m entdeckte Grube, hellbräunliche Erde vermischt mit schwarzer im zentralen und südlichen Teil. In einer Tiefe von 0,5–0,55 m schwarze Erde bis zum Boden des Grabes. Im O-Teil, in einer Tiefe von 0,8 m eine Eisenfibel (1). Stark durchgebrannte Knochen, vor allem im Zentrum des Grabes.

Inventar (MAEL III-1975/48): 1) beschädigte Eisenfibel, Var. M, L. 6,7 cm; 2) bräunlichgraues Gefäß, verziert mit senkrechten Rillen am Bauch, H. 6 cm; 3) Fragm. eines grauen, rauhen Gefäßes mit einem eingedrückten Boden, H. 11,5 cm; 4) Fragm. eines graubräunlichen, glatten Gefäßes, H. 5 cm; 5) Fragm. eines ziegelfarbenen, glatten Gefäßes, H. 4,5 cm; 6, 11) Fragm. bräunlicher, glatter Gefäße, H. 3,7 cm und 5 cm; 7) Fragm. eines hellbräunlichen, rauhen Gefäßes, H. 5,7 cm; 8) Fragm. eines schwarzen, glatten Gefäßes, H. 3,8 cm; 9) Fragm. eines ziegelfarbenen, rauhen Gefäßes, H. 7 cm; 10) Fragm. eines glatten, ziegelfarbenen

Gefäßes mit schwarzen Flecken, H. ca. 9,5 cm (Gefäße 4–6, 8–11 haben verdickte, facettierte Ränder); 12) vereinzelte, kleine Stücke stark durchgebrannter Knochen.

Datierung: A₃

Grab 718 (Brandgrabengrab) Q 780, Taf. 218

Dm. 1 × 1,64 m, T. 0,87 m. In einer Tiefe von 0,48 m entdeckte Grube, bräunlich bei den Rändern bis zu einer Tiefe von 0,55–0,59 m, tiefer schwarz bis zum Boden des Grabes. Im O-Teil große Anhäufung von Holzkohlenstücken, Keramikscherben vor allem im W-Teil und beim Boden des Grabes. Die Metallgegenstände (2–6, 8–10) im Zentrum, in schwarzer Erde, in einer Tiefe von 0,53–0,8 m. Fibelfragm. (1) im N-Teil in einer Tiefe von 0,48 m, Nadelfragm. (7) in einer Tiefe von 0,7 m.

Inventar (MAEL III-1975/50): 1) Spirallrolle und Nadelrast einer Eisenfibel, Var. N, L. 1 cm und 3 cm; 2–6) 6 Eisenniete mit großen Köpfen, Dm. 3–3,9 cm; 7) Fragm. einer Eisennadel, L. 2,7 cm; 8) 3 Fragm. einer Schildfessel mit zwei Nieten, Typ J 3, L. 3,6 cm, 3 cm und 4,2 cm; 9) deformierte Eisenschildbuckel mit einer langen Buckelstange, Typ B 7, Dm. 17,2 cm; 10) gebrochene Eisenlanzenspitze mit ausgeschnittenem Blatt und runden Tülle, L. ca. 33 cm; 11) Fragm. eines bräunlichen, rauhen, verzierten Gefäßes, H. 6 cm; 12, 13) Fragm. grauer, rauher, verzierter Gefäße, H. 4,8 cm und 5,5 cm; 14) Fragm. eines bräunlichen, glatten, verzierten Gefäßes mit zwei verjüngten Henkeln, H. 4,2 cm; 15) Fragm. eines grauen, glatten Gefäßes, H. 3,2 cm; 16) Fragm. einer bräunlichen, rauhen Tasse mit einem walzenförmigen Henkel, H. 8,6 cm; 17) Fragm. eines ziegelfarbenen, glatten Gefäßes, H. 3,3 cm; 18) Unterteil eines hellbräunlichen, glatten Gefäßes mit einem eingedrückten Boden, H. 5,3 cm; 19) Unterteil eines bräunlichen, glatten Gefäßes, H. 2,6 cm; 20) Unterteil eines ziegelfarbigräunlichen, glatten Gefäßes, H. 3,5 cm; 21) Fragm. einer rauhen, ziegelfarbenen Tasse mit einem walzenförmigen Henkel, brüchiger Ton, H. 9,5 cm; 22) Unterteil eines durchgebrannten, grauen Bechers mit einem Fragm. eines walzenförmigen Henkels, H. 7,7 cm; 23) Unterteil eines grauen, rauhen Gefäßes, H. 3 cm; 24, 26) Fragm. bräunlicher, glatter Gefäße, H. 7,3 cm und 10,6 cm; 25) Fragm. eines graubräunlichen, glatten Gefäßes, H. 5,2 cm (Gefäße 11, 13–15, 17, 24, 25 haben verdickte, facettierte Ränder); 27) vereinzelte durchgebrannte Knochen, die meisten zur Asche.

Datierung: A₃

Grab 719 (Brandgrabengrab, zerstört) Q 780, Taf. 217

Dm. 0,84 × 1,15 m, T. 0,68 m. In einer Tiefe von 0,46 m entdeckte bräunlichgraue, ovale Grube. Fast im Zentrum ein kleiner Fleck schwarzer Erde bis zu einer tiefe von 0,51 m. Vereinzelte Gefäßscherben und einige durchgebrannte Knochen.

Inventar (MAEŁ III-1975/49): 1, 2) Fragm. ziegelfarbiger, glatter Gefäße, H. 5 cm und 3,4 cm; 3) Fragm. eines glatten, ziegelfarbenen Gefäßes mit einem grauen Fleck, H. 4 cm; 4) vereinzelte durchgebrannte Knochen.

Datierung: A₃

Grab 720 (Brandschüttungsgrab) Q 783/784, Taf. 217

Dm. 0,48 m, T. 0,7 m. In einer Tiefe von 0,52 m entdeckte bräunliche Grube. Im S-Teil eine Urne (6), und daneben große Gefäßfragm. (5), ein Kamm (3), zahlreiche leicht durchgebrannte Knochen und einige Gefäßfragm. In der Urne unterhalb des Randes lagen Schädelknochen, die den ganzen Inhalt des Gefäßes zudeckten. Unter den Knochen war ein Spinnwirtel (2) und eine Fibel (1). Der Urnenboden im Sand, in einer Tiefe von 0,72 m. *I. Knochen von zwei Individuen: Adultus (ca. 25 Jahre alt), weiblich, mittlere Größe und neugeborenes Kind.*

Inventar (MAEŁ III-1976/72): 1) Bronzefibel mit einer langen Spirallrolle und einem breiten Bügel, beschädigt wegen des Durchbrennens, Typ AIII 40–41(?), L. 2,7 cm; 2) glatter, grauer Tonspinnwirtel, Dm. 4 cm; 3) Knochenkamm, durchgebrannt und beschädigt, mit zwei Eisennieten, Typ Thomas B, L. 5,5 cm; 4) Unterteil eines bräunlichen, glatten Gefäßes, H. 6,5 cm; 5) Fragm. eines grauen, durchgebrannten Gefäßes mit zwei Knöpfen am Bauch, H. 14 cm; 6) bräunliche Urne, rau, H. 17–18 cm; 7) große Menge leicht durchgebrannter Knochen.

Datierung: B₂/C₁

Grab 721 (Brandgrubengrab, im oberen Teil zerstört und durch eine Baumwurzel beschädigt) Q 778, Taf. 219

Dm. 0,66 × 1,23 m, T. 0,56 m. In einer Tiefe von 0,56 m entdeckte Grube, schwarz im Zentrum und im O-Teil bis zu einer Tiefe von 0,73 m, bräunlich im W-Teil bis zu einer Tiefe von 0,78 m. Am westlichen Rande der Grube eine Baumwurzel. Keramikscherben in schwarze Erde, vor allem im NW-Teil des Grabes. Eine Schnalle (1) in einer Tiefe von 0,66 m. Durchgebrannte Knochen fehlten.

Inventar (MAEŁ III-1976/73): 1) bronzener Schnallendorn mit Beschlag, L. 3,3 cm; 2) Fragm. eines glatten, ziegelfarbenen, verzierten Gefäßes, H. 4 cm; 3) Fragm. eines graubräunlichen, glatten Gefäßes, H. 5,4 cm; 4) Fragm. eines hellbräunlichen, glatten Gefäßes, H. 4,5 cm; 5) Unterteil eines ziegelfarbenen, glatten Gefäßes, verziert beim Boden mit einer plastischen Wulst mit Einschnitten, H. 4,7 cm; 6) Fragm. eines beiderseitig geschwärzten und geglätteten Gefäßes, verziert, H. 7 cm; 7) Fragm. eines bräunlichen, glatten Gefäßes mit zwei plastischen Leisten, H. 3,5 cm; 8) Fragm. eines bräunlichen, glatten Gefäßes, verziert mit einem doppelten Streifen gebrochener Linie und mit einer plastischen Leiste, H. 16 cm.

Datierung: B₁

Grab 722 (Brandgrubengrab, zerstört) Q 791, Taf. 219

Dm. 1,08 × 1,6 m, T. 0,56 m. In einer Tiefe von 0,36 m entdeckte bräunliche Grube mit einem Fleck schwarzer Erde im O-Teil. Keramikscherben außerhalb des Grabes auseinandergezogen, im Grab vereinzelt.

Inventar (MAEŁ III-1976/74): 1) Fragm. eines geschwärzten, glatten Gefäßes, verziert mit einer unterbrochenen und gebrochenen Linie, H. 3 cm; 2) Fragm. eines hellbräunlichen Gefäßes, verziert mit einem eingravierten, schrägen Karomuster, H. 2,8 cm; 3) Fragm. eines grauen Gefäßes, verziert mit senkrechten Rillen, H. 3,3 cm; 4) Fragm. eines grauen, glatten Gefäßes, verziert mit horizontalen Linien und einer unterbrochenen Linie, H. 4,3 cm; 5) Fragm. eines bräunlichen, glatten Gefäßes, verziert, H. 6 cm; 6) Fragm. eines bräunlichgrauen, glatten Gefäßes, verziert mit drei horizontalen Rillen, H. 6 cm; 7) Fragm. eines grauen, glatten, an manchen Stelle schwarzen Gefäßes, H. 7 cm (Gefäße 4, 5, 7 haben verdickte, facettierte Ränder); 8) vereinzelte durchgebrannte Knochen.

Datierung: A₃/B₁

Grab 723 (Steinkistengrab, zerstört) Q 791, Taf. 219

In einer Tiefe von 0,52–0,55 m fand man Scherben eines ziegelfarbenen Deckels (5), und in einer Tiefe von 0,53 stand auf einem flachen Stein ein Krug (4). In grauer Erde in einer Tiefe von 0,45 m ein Bronzeklumpen (1), und in einer Tiefe von 0,48 m – ein Eisenblech (2). In einer Tiefe von 0,68–0,78 m loses Pflaster und zwischen den Steinen Schüsselfragm. (3) und durchgebrannte Knochen. *I. Knochen eines Individuums: Adultus (ca. 30 Jahre alt), männlich.*

Inventar (MAEŁ II-H-1989/11): 1) Klumpen geschmolzener Bronze, L. 1,4 cm; 2) Eisenblech, L. 3,5 cm; 3) Fragm. einer glatten, bräunlichen Schüssel mit schwarzen Flecken, H. 6 cm; 4) beiderseitig geschwärzter und geglätteter Krug mit einem Bandhenkel, H. 8,3 cm; 5) ziegelfarbiger, glatter Deckel, Dm. 20 cm; 6) vereinzelte durchgebrannte Knochen.

Datierung: HaD, Pommersche Kultur

Grab 724 (zerstört) Q 787, Taf. 219

Dm. 0,44 × 0,46 m. In einer Tiefe von 0,23 m entdeckte Grube, bräunlich in einer Humusschicht, unsichtbar im Querschnitt.

Inventar (MAEŁ III-1976/75): 1) Eisenschlüssel mit einem Rädchen am Griff, L. des Schlüssels 17 cm; 2) vierseitiges Eisenmesser, L. 9,2 cm; 3) 5 Fragm. glatter Gefäße; 4) vereinzelte durchgebrannte Knochen

Datierung: B₂

Grab 725 (Brandgrubengrab, im S-Teil beschädigt und im oberen Teil zerstört) Q 789, Taf. 220

Dm. 0,95 × 0,66 m, T. 0,96 m. In einer Tiefe von 0,3 m entdeckte bräunliche Grube, im S-Teil mit Sand vermischt. In

einer Tiefe von 0,32 m ein Glasklumpen (2), im N-Teil ein Niet (1) in einer Tiefe von 0,56 m. Keramik und durchgebrannte Knochen im unteren Teil des Grabes.

Inventar (MAEŁ III-1976/76): 1) Eisenniet, H. 2,3 cm; 2) Klumpen geschmolzenen grünen Glases, L. 2,5 cm; 3) Fragm. eines ziegelfarbigen, glatten Gefäßes mit einer plastischen Leiste, H. 4 cm; 4) Fragm. eines ziegelfarbig-bräunlichen Gefäßes, verziert mit Grübchen, schrägen Strichen und einer plastischen Leiste, H. 5,6 cm; 5) Unterteil eines hellbräunlichen Gefäßes mit einem eingedrückten Boden, verziert mit senkrechten Rillen, H. 2,6 cm; 6) 3 kleine Stücke durchgebrannter Knochen.

Datierung: B₂(?)

Grab 726 (Brandschüttungsgrab) Q 787, Taf. 220

Dm. 0,48 × 0,64 m, T. 0,85 m. In einer Tiefe von 0,6 m entdeckte bräunliche Grube. Die Urne (6) fast im Zentrum in einer Tiefe von 0,64 m, innerhalb der Urne, auf durchgebrannten Knochen ein Beschlag (2) und eine Schnalle (4). Über der Urne, von der östlichen Seite eine Schere (1) und ein Messer (3). Eisenlanzenspitze (5) mit der Spitze nach unten am südlichen Rande des Grabes. Der Urnenboden in einer Tiefe von 0,82 m. *I. Knochen eines Individuums: Maturus (ca. 40 Jahre alt), männlich. II. 6 Knochen eines mittleren Säugers (Hase, Kaninchen, Hund?)*

Inventar (MAEŁ III-1976/77): 1) Eisenschere mit stumpf beendeten Schneiden, L. 23,7 cm; 2) Eisenbeschlag mit Niet, L. 3,3 cm; 3) Eisenmesser, L. 15 cm; 4) halbovale Eisenschnalle, Typ M-L D 1, L. 3,6 cm; 5) Eisenlanzenspitze mit zerquetschter und beschädigter Tülle, Typ PK III, L. 19 cm; 6) beiderseitig geschwärzte und geglättete Urne, H. 18,5 cm; 7) große Menge durchgebrannter Knochen.

Datierung: B₁

Grab 727 (Urnengrab, zerstört) Q 787, Taf. 220

In einer Tiefe von 0,37 m, im Sand, ein Unterteil einer Urne (2), daneben einige durchgebrannte Knochen, Urnenscherben und Fragm. eines durchgebrannten Gefäßes (1).

Inventar (MAEŁ III-1976/78): 1) Fragm. eines durchgebrannten, grauen Gefäßes, H. 4,4 cm; 2) Unterteil einer bräunlichen, leicht gerauhten Urne, H. 5,5 cm; 3) vereinzelte durchgebrannte Knochen.

Datierung: römische Kaiserzeit

Grab 728 (zerstört) Q 787

Dm. 0,43 × 0,47 m, T. 0,87 m. In einer Tiefe von 0,69 m entdeckte bräunliche Grube mit kleinen Stücken stark durchgebrannter Knochen.

Inventar (MAEŁ III-1976/79): 1) geringe Menge stark durchgebrannter Knochen.

Datierung: unbestimmt

Grab 729 (Brandgrubengrab, im mittleren Teil durch Baumwurzel zerstört) Q 787, Taf. 220

Dm. 0,94 × 1,5 m, T. 0,73 m. In einer Tiefe von 0,45 m entdeckte Grube, im Zentrum bräunlich mit Sand, mit Stücken morschen Holzes. Beim Boden eine dicke Wurzel. Keramikscherben und durchgebrannte Knochen vereinzelt, in der ganzen Grube. Die Metallgegenstände (2–4) und ein Glasklumpen (1) in vermischer Erde, in einer Tiefe von 0,63–0,67 m.

Inventar (MAEŁ III-1976/80): 1) dünnes Eisenblech, L. 2 cm; 2) Bronzering, Dm. 2,4 cm; 3) Fragm. einer Klinge eines sichelförmigen Eisenmessers, L. 4,5 cm; 4) Klumpen grünen Glases, L. 1,2 cm; 5) Fragm. eines verdickten Randes eines bräunlichen, glatten Gefäßes, H. 4,3 cm; 6) Fragm. eines bräunlichen, glatten, verzierten Gefäßes, H. 4,5 cm; 7) Fragm. eines schwärzlichen, rauhen Gefäßes mit einem verdickten, facettierten Rand, H. 3,8 cm; 8) 12 Bauchfragm. von 2 glatten Gefäßen; 9) vereinzelte durchgebrannte Knochen.

Datierung: A₃

Grab 730 (zerstört) Q 783, Taf. 220

Dm. 0,6 × 0,62 m, T. 0,94 m. In einer Tiefe von 0,6 m entdeckte Grube, bräunlich bis zu einer Tiefe von 0,63–0,7 m, tiefer schwarz bis zu einer Tiefe von 0,88 m. Darunter graubräunliche Erde vermischt mit Sand bis zum Boden des Grabes. Im N-Teil ein Fragm. eines Kammes (1) in einer Tiefe von 0,62 m. Vereinzelt Keramikfragm. und durchgebrannte Knochen.

Inventar (MAEŁ III-1976/81): 1) Fragm. eines durchgebrannten Knochenkammes, verziert mit zwei Rillen, Typ Thomas A, L. 2,4 cm; 2) Fragm. eines ziegelfarbig-bräunlichen Gefäßes, glatt im oberen Teil, Bauch leicht gerauht, H. 7 cm; 3) 6 Fragm. glatter Bäuche; 4) vereinzelte durchgebrannte Knochen.

Datierung: B₂

Grab 731 (Brandgrubengrab, im oberen und östlichen Teil zerstört) Q 792, Taf. 221

Dm. 1,27 × 1,7 m, T. 0,69 m. In einer Tiefe von 0,3 m entdeckte Grube, schwarz im Zentrum bis zu einer Tiefe von 0,58 m, umgeben von bräunlicher Erde, im O-Teil vermischt mit Sand bis zum Boden. Im W-Teil bräunliche Erde bis zu einer Tiefe von 0,69 m mit einer Anhäufung durchgebrannter Knochen und Eisengegenstände (1–2). Vereinzelt Keramikscherben, verstreut im Zentrum und im S-Teil.

Inventar (MAEŁ III-1976/82): 1) Fragm. eines Eisenblechs, L. 1,4 cm; 2) kleiner Eisenbeschlag mit zwei Niet, L. 1,9 cm; 3) Klumpen weißschwarzen Feuersteins, L. 3,4 cm; 4) Fragm. eines ziegelfarbigen, glatten Gefäßes, verziert mit einer plastischen Leiste mit Einschnittsgruppen und einem Mäandermuster, H. 3,4 cm; 5) Fragm. eines

ziegelfarbigen Gefäßes, verziert mit einer doppelten Linie unterbrochen im Bereich zweier fester Linien, H. 3,4 cm; 6) Fragm. eines geschwärzten, glatten, verzierten Gefäßes, H. 5 cm; 7) Fragm. eines ziegelfarbigen, glatten, verzierten Gefäßes, H. 4,7 cm; 8) Fragm. eines graubräunlichen, glatten, verzierten Gefäßes mit einem abgebrochenen Henkel, H. 3 cm; 9) Fragm. eines ziegelfarbigen, glatten Gefäßes, H. 12,5 cm; 10) vereinzelte durchgebrannte Knochen.

Datierung: B₁

Grab 732 (Brandgrabengrab, im oberen Teil zerstört) Q 792, Taf. 221

Dm. 0,93 × 1,53 m, T. 0,49 m. In einer Tiefe von 0,31 m entdeckte bräunliche Grube, schwarz im O-Teil bis zu einer Tiefe von 0,46 m und im Zentrum bis zum Boden. Im O-Teil beim Boden bräunlich. Dazwischen eine Schicht grauen Tons von der Grubenoberfläche bis zu einer Tiefe von 0,49 m. Die meisten Knochen durchgebrannt zur Asche, vermischt mit schwarzer Erde beim Boden des Grabes.

Inventar (MAEŁ III-1976/83): 1) Fragm. eines bräunlichen, rauhen Gefäßes mit einem verdickten Rand, H. 1,8 cm; 2) Fragm. eines glatten, ziegelfarbigbräunlichen Gefäßes, scheibengedreht mit einem verdickten Rand, H. ca. 8,3 cm; 3) Unterteil eines glatten, hellbräunlichen, scheibengedrehten Gefäßes mit einem profilierten, eingedrückten Boden, H. 1 cm; 4) Fragm. eines glatten, ziegelfarbigen Gefäßes, verziert mit einer Reihe schräger Einschnitte, H. 2,5 cm; 5) Fragm. eines bräunlichen, glatten Gefäßes mit einem verdickten, facettierten Rand, H. 3,3 cm; 6) Fragm. eines ziegelfarbigen, rauhen Gefäßes, H. 3,8 cm; 7) Unterteil eines ziegelfarbigen, glatten Gefäßes, H. 2,5 cm; 8) einige kleine Stücke durchgebrannter Knochen.

Datierung: A₃

Grab 733 (Brandschüttungsgrab) Q 788, Taf. 221

Dm. 0,6 × 0,6 m, T. 0,58 m. In einer Tiefe von 0,32 m entdeckte bräunliche Grube. Im O-Teil, in einer Tiefe von 0,34–0,36 m eine Urne (5) mit einem kleinen Henkelgefäß (4). Neben der Urne stand ein kleines Gefäß (3). In der Urne stark durchgebrannte Knochen und schwarze Erde, zwischen den Knochen 2 Eisenfibeln (1, 2). Der Urnenboden in einer Tiefe von 0,53–0,57 m. *I. Knochen eines Kindes: Infans I (ca. 2 Jahre alt), Geschlecht unbestimmt.*

Inventar (MAEŁ III-1976/84): 1) Eisenfibel mit einem bandförmigen Bügel und Kopfkamm, stark korrodierter Fuß, Typ AV s. 8 123, L. 3,7 cm; 2) beschädigte Eisenfibel mit Kopfkamm und einem immer dünner werdenden Bügel, Typ AV s. 8 124, L. 2,3 cm; 3) graubräunliches, glattes Gefäß, H. 7 cm; 4) bräunliches, glattes Gefäß mit einem massiven, walzenförmigen Henkel, H. 4,7 cm; 5) bräunliche, glatte Urne, H. 18 cm; 6) große Menge durchgebrannter Knochen.

Datierung: B₂

Grab 734 (Brandschüttungsgrab) Q 788, Taf. 222

Dm. 0,61 × 0,7 m, T. 0,73 m. In einer Tiefe von 0,45 m entdeckte bräunlichgraue Grube mit durchgebrannten Knochen und Gefäßfragm. über und neben der Urne. Die Urne (32) in einer Tiefe von 0,65 m, in schwarzer Erde im W-Teil. Hier, über der Urne ein Boden eines durchgebrannten Gefäßes (25), in der Urne geschmolzene Bronze (12), Bronzebeschlag (6) und drei Fragm. einer Bronzenadel (13). Neben der Urne, von der O-Seite, ein Messer (21) zum Teil in Sand eingesteckt. Zwischen den Knochen in der Urne waren übrige Metallgegenstände (1–5, 7–11, 14–20), ein Spinnwirtel und Kammfragm. Neben dem unteren Teil der Urne einige durchgebrannte Knochen. *I. Knochen eines Individuums: Adultus (25–35 Jahre alt), weiblich(?), groß.*

Inventar (MAEŁ III-1976/85): 1, 2) zwei identische Eisenfibeln, mit Silbereinlagen in den Rillen auf den Bügeln, L. 2,9 cm, Silber Spuren auf der Fibel (1) und in kleinen Klumpen auf der Fibel (2), Typ AV s. 8 123; 3) beschädigte Eisenfibel mit einem bandförmigen Bügel und festgeklebten Klumpen geschmolzenen Glases, Typ AV s. 10 148, L. 3 cm; 4) Bügel einer Eisenfibel, L. 3,3 cm; 5) Bronzebeschlag mit drei Nieten, L. 3,4 cm; 6) Bronzebeschlag mit zwei Nieten, L. 3 cm; 7) Eisenbeschlag mit einem Niet, L. 3 cm; 8) gewölbte Köpfe zweier Bronzeniete, Dm. 1,2 cm und 1 cm; 9) zum Teil geschmolzener Kopf eines Bronzenietes, Dm. 1,3 cm; 10) gebrochene und gebogene Bronzenadel mit einem profilierten Kopf, Typ IVa, 60 nach Beckmann, L. ca. 12 cm; 11) Silberklumpen, L. 0,9 cm; 12) 2 Klumpen geschmolzener Bronze, L. 4,6 cm und 1,7 cm; 13) 3 Fragm. einer Bronzenadel, L. ca. 5 cm; 14) beschädigter eiserner Schloßbeschlag mit zwei Öffnungen und drei Nieten, L. 8,3 cm; 15) Eisenschlüssel mit einem Rädchen, L. 13,5 cm; 16, 17) 2 bronzene Gürtelglieder (16 – von einer Seite angeschmolzen), L. 7,3 cm; 18) Schloßfeder, eisern, L. 11 cm; 19) Eisenmesser mit einem eisernen Griff mit einem flachen Eisenrädchen am Ende, L. 14,5 cm; 20) Fragm. eines durchgebrannten Knochenkammes, Typ Thomas A, L. 1,4 cm; 21) bräunlichgrauer Tonspinnwirtel, Dm. 3,8 cm; 22) Fragm. eines bräunlichen, rauhen, verzierten Gefäßes, H. 3,3 cm; 23) Fragm. einer glatten, grauer Schale mit teilweise abgespalteten Oberfläche, H. 4 cm; 24) Fragm. eines beiderseitig geschwärzten und geglätteten, verzierten Gefäßes, H. 5,5 cm; 25) Fragm. eines grauen, durchgebrannten, teilweise deformierten Gefäßes, H. 12 cm; 26) Fragm. eines ziegelfarbigbräunlichen, glatten Gefäßes, verziert mit einem verjüngten Henkel, H. 13 cm; 27) Fragm. eines bräunlichen, glatten Gefäßes, H. 9,3 cm; 28) Fragm. einer bräunlichen, glatten Tasse mit einem walzenförmigen Henkel, H. 9,3 cm; 29) Fragm. eines grauen, glatten Gefäßes, leicht durchgebrannt, mit einem eingedrückten Boden, H. ca. 16,5 cm; 30) Fragm. eines ziegelfarbigen, glatten Gefäßes, H. 3,7 cm; 31) Fragm. eines bräunlichen, rauhen Gefäßes, H. ca. 11 cm; 32) bräunliche Urne, glatt im oberen Teil und

beim Boden, Bauch rau, H. 20,6 cm; 33) große Menge durchgebrannter Knochen.

Datierung: B₂

Grab 735 (Urnengrab, im oberen Teil zerstört) Q 788, Taf. 223

Dm. 0,45 × 0,52 m, T. 0,49 m. In einer Tiefe von 0,36 m entdeckte bräunliche Grube. In einer Tiefe von 0,3 m, im Zentrum der Grube eine Urne (3), in der Urne ein verziertes Gefäß (1), Fragm. anderer Gefäße und zur Asche durchgebrannte Knochen. Unterteil eines großen Gefäßes (7) kommt von dem Gefäß, das die Urne zudeckte. Der Urnenboden in einer Tiefe von 0,48 m.

Inventar (MAEŁ III-1976/86): 1) Fragm. eines leicht durchgebrannten, grauen, verzierten Gefäßes mit einem eingedrückten Boden, H. 7,5 cm; 2) Fragm. eines bräunlichen, glatten, verzierten Gefäßes, H. 7,3 cm; 3) bräunliche Urne mit geglätteten Oberfläche, H. 17 cm; 4) Fragm. eines bräunlichen, glatten Gefäßes, H. 3,8 cm; 5) Fragm. einer ziegelfarbigbräunlichen, rauhen Tasse, H. 5,5 cm; 6) Fragm. eines ziegelfarbigen, glatten Gefäßes mit einem verdickten Rand, H. 4,5 cm; 7) Unterteil eines bräunlichen, glatten Gefäßes, H. 11,5 cm; 8) einige Stücke durchgebrannter Knochen und Knochenasche.

Datierung: ältere römische Kaiserzeit

Grab 736 (Brandgrubengrab, zerstört) Q 788, Taf. 221

Dm. 0,71 × 1,07 m, T. 0,46 m. In einer Tiefe von 0,3 m entdeckte ovale Grube, im O-Teil schwarz bis zu einer Tiefe von 0,35–0,4 m, in übrigen Teilen bräunlich bis zum Boden. In schwarzer Erde eine Anhäufung durchgebrannter Knochen, Eisenniet (3), Eisenfibel (1) und vereinzelt Gefäßscherben. *I. Knochen eines Individuums: Adultus (25–30 Jahre alt), Geschlecht unbestimmt. II. Knochen eines kleinen Säugers und Knochen eines großen Säugers.*

Inventar (MAEŁ III-1976/87): 1) Eisenfibel, Var. M, L. 6 cm; 2) Klumpen geschmolzener Bronze, L. 2,8 cm; 3) Eisenniet, L. 2,2 cm; 4) Fragm. eines glatten Gefäßes mit Email, L. 3,3 cm; 5) Fragm. eines bräunlichen, glatten Gefäßes, H. 3,7 cm; 6) Fragm. eines grauen, durchgebrannten Gefäßes, H. 3 cm; 7) Fragm. eines rauhen Gefäßes, H. 3,5 cm; 8) 16 Fragm. von 2–3 glatten Gefäßen, 9) durchgebrannte Knochen.

Datierung: A₃/B₁

Grab 737 (Brandschüttungsgrab) Q 788, Taf. 223

Dm. 0,38 m, T. 0,66 m. In einer Tiefe von 0,4 m entdeckte bräunliche Grube. Eine Urne (9) in einer Tiefe von 0,45 m, in der Urne eine verzierte Tasse (6) mit dem Boden nach oben. Unter der Tasse eine Schale (5) in einer Henkeltasse (8). Von der südlichen Seite, über der Urne, ein Unterteil eines Gefäßes (3), gelegt in ein Gefäß (4), von der nördlichen Seite, unter der Tasse ein Gefäßfragm. (7). In der Urne, zwischen den durchgebrannten Knochen, eine Fibel

(1) und ein Messer (2). Der Urnenboden in einer Tiefe von 0,65 m. *I. Knochen eines Kindes: Infans I (ca. 5–6 Jahre alt), Geschlecht unbestimmt.*

Inventar (MAEŁ III-1976/88): 1) Eisenfibel mit einem bandförmigen Bügel und unterer Sehne, Typ AV s. 10 148, L. 3,4 cm; 2) gebogenes Eisenmesser, L. 14 cm; 3) Unterteil eines bräunlichen, glatten Gefäßes, H. 5,4 cm; 4) graues, glattes Gefäß, H. 5 cm; 5) ziegelfarbigbräunliche, rauhe Schale mit einem eingedrückten Boden, H. 4,5 cm; 6) leicht durchgebrannte, graue, verzierte Tasse mit einem abgebrochenen Henkel, H. 12,3 cm; 7) Fragm. eines bräunlichen, rauhen Gefäßes, H. 5 cm; 8) durchgebrannte, bräunlichziegelfarbige, rauhe Henkeltasse mit einem walzenförmigen Henkel, H. 7 cm; 9) beiderseitig geschwärzte und geglättete Urne, H. 17,7 cm; 10) große Menge durchgebrannter Knochen.

Datierung: B₂

Grab 738 (Urnengrab, durch eine Baumwurzel beschädigt und im oberen Teil zerstört) Q 788, Taf. 223

Dm. 0,47 × 0,55 m, T. 0,67 m. In einer Tiefe von 0,32 m entdeckte bräunliche Grube. Im Zentrum eine Urne (4), über und neben der Urne große Fragm. geschmolzenen Glases (2) in Tiefen von 0,3 m, 0,52 m, 0,63 m. In der Urne, zwischen den durchgebrannten Knochen, 2 Bronzestücke (1), Klumpen geschmolzenen Glases verschiedener Größe und Gefäßfragm. (3). Der Urnenboden in einer Tiefe von 0,64 m. Von der östlichen Seite wurde die Urne durch eine große Baumwurzel beschädigt. *I. Knochen eines Individuums: Maturus (ca. 45 Jahre alt), männlich. II. 16 Knochen eines kleinen Säugers(?).*

Inventar (MAEŁ III-1976/89): 1) Bronzeklumpen und Fragm. eines Bronzedrahtes, L. 0,8 cm; 2) große Menge geschmolzenen, grünen Glases in Klumpen verschiedener Größe, L. 2–7,2 cm; 3) Fragm. eines bräunlichziegelfarbigen, glatten Gefäßes mit einem eingedrückten Boden, H. ca. 11 cm; 4) bräunlichgraue Urne mit rauher Oberfläche, der Ton mit dicker, weißer Beimischung, H. 35,5 cm; 5) große Menge stark durchgebrannter Knochen.

Datierung: B₂/C₁

Grab 739 (Brandgrubengrab, zerstört) Q 788

Dm. 0,4 × 0,57 m, T. 0,73 m. In einer Tiefe von 0,58 m entdeckte bräunliche Grube, im Zentrum ein Fleck schwarzer Erde bis zu einer Tiefe von 0,65 m. Auf der Grubenoberfläche Holzkohlenstücke. Kein Inventar.

Datierung: unbestimmt

Grab 740 (Brandgrubengrab(?), zerstört) Q 786, Taf. 224

Dm. 0,37 × 0,4 m, T. 0,82 m. In einer Tiefe von 0,58 m entdeckte bräunliche Grube mit vereinzelt Gefäßscherben und stark durchgebrannten Knochen. *I. Knochen von zwei Individuen: Adultus (ca. 30 Jahre alt), Geschlecht unbe-*

stimmt und Infans I (ca. 2 Jahre alt), Geschlecht unbestimmt.

Inventar (MAEŁ III-1976/90): 1) Fragm. eines bräunlichen, glatten Gefäßes, verziert mit einer horizontalen Rille, H. 4,8 cm; 2) vereinzelte kleine Stücke durchgebrannter Knochen.

Datierung: römische Kaiserzeit

Grab 741 (zerstört) Q 786

Dm. 0,4×0,46 m, T. 0,61 m. In einer Tiefe von 0,5 m entdeckte bräunliche Grube. In der Grube ein durchgebrannter Knochen.

Datierung: unbestimmt

Grab 742 (Brandgrabengrab, zerstört) Q 786, Taf. 224

Dm. 0,35×0,5 m, T. 0,49 m. In einer Tiefe von 0,41 m entdeckte bräunliche Grube mit vereinzelt Gefäßfragm. und durchgebrannten Knochen.

Inventar (MAEŁ III-1976/91): 1) Fragm. eines hellbräunlichen, glatten Gefäßes, leicht durchgebrannt, H. 5,7 cm; 2) Fragm. eines bräunlichen, glatten Gefäßes, teilweise durchgebrannt, H. 4,6 cm; 3) vereinzelte durchgebrannte Knochen.

Datierung: ältere römische Kaiserzeit

Grab 743 (Brandgrabengrab, durch einen Baum beschädigt und im oberen Teil zerstört) Q 786, Taf. 224

Dm. 0,63×1,22 m, T. 0,55 m. In einer Tiefe von 0,37 m entdeckte Grube, bräunlich im W-Teil und schwarz im O-Teil. In schwarzer Erde ein Stamm und Wurzel eines Baumes und die meisten Gefäßscherben. Vereinzelte durchgebrannte Knochen.

Inventar (MAEŁ III-1976/92): 1) Fragm. eines glatten, bräunlichen, verzierten Gefäßes mit einem verdickten, facettierten Rand, im eine absichtlich gebrochene Öffnung, H. 5,5 cm; 2) Fragm. einer ziegelfarbenen, rauhen Tasse mit einem Fragm. eines walzenförmigen Henkels, H. 9,7 cm; 3) Fragm. eines bräunlichziegelfarbenen Gefäßes, glatt im oberen Teil, der Bauch leicht geraucht, H. ca. 20 cm; 4) vereinzelte durchgebrannte Knochen.

Datierung: A₃

Grab 744 (Brandgrabengrab, durch das Ackern beschädigt und auf einer großen Fläche auseinandergesogen) Q 798, Taf. 224

Dm. 0,58×2 m, T. 0,72 m. In einer Tiefe von 0,28 m entdeckte bräunliche Grube mit schwarzen Flecken. Im S-Teil eine Furche bis zu einer Tiefe von 0,4 m, die das Grab beschädigte. Schwarze Erde im oberen Teil reichte bis zu einer Tiefe von 0,68 m, bräunliche – bis zum Boden. Die meisten Keramikscherben und einige durchgebrannte Knochen in schwarzer Erde. Im N-Teil eine Baumwurzel und einige Gefäßfragm.

Inventar (MAEŁ III-1976/93): 1) Fragm. eines bräunlichgrau-

en, glatten Gefäßes, H. 3 cm; 2) Unterteil eines schwärzlichen, glatten Gefäßes mit einem eingedrückten Boden, H. 10 cm; 3) Fragm. eines ziegelfarbenen, glatten Gefäßes, H. 3,4 cm; 4, 7) Fragm. bräunlicher, glatter Gefäße, H. 4 cm und 2,6 cm; 5) Fragm. eines glatten, bräunlichen Gefäßes mit schwarzen Flecken, H. 9 cm; 6) Fragm. eines hellbräunlichen, rauhen Gefäßes, H. 2,8 cm; 8) Fragm. eines grauen, rauhen Gefäßes, H. 4 cm (Gefäße 1, 3–8 haben verdickte, facettierte Ränder); 9) vereinzelte durchgebrannte Knochen.

Datierung: A₃

Grab 745 (Brandgrabengrab, im oberen Teil zerstört) Q 790, Taf. 225

Dm. 0,91×1,35 m, T. 0,64 m. In einer Tiefe von 0,28 m entdeckte Grube, schwarz im Zentrum und im SO-Teil bis zu einer Tiefe von 0,61 m, an den Rändern und beim Boden bräunlich. In schwarzer Erde Metallgegenstände (1, 2, 4–7), in einer Tiefe von 0,36–0,52 m., die meisten Gefäßfragmente und durchgebrannte Knochen. *I. Knochen eines Individuums: Maturus (ca. 40–45 Jahre alt), Geschlecht unbestimmt.*

Inventar (MAEŁ III-1976/94): 1) beschädigte Eisenfibel, Var. N, L. 5,6 cm; 2) Fragm. eines Eisenpfriemes, L. 4,8 cm; 3) Fragm. einer Eisenschildbuckel, Typ B 6, Dm. ca. 15,5 cm; 4–6) Eisenniete mit großen Köpfen, Dm. 3,3 cm, 3,4 cm und 3,2 cm; 7) Fragm. eines grauen, durchgebrannten Tonspinnwirtel, Dm. 3,5 cm; 8) Fragm. eines ziegelfarbigbräunlichen Gefäßes, H. 3 cm; 9) Fragm. eines bräunlichen, glatten, verzierten Gefäßes, H. 3,2 cm; 10) Fragm. eines bräunlichen, glatten Gefäßes, H. 2,2 cm; 11) Fragm. eines grauen, rauhen Gefäßes, H. 2 cm; 12) Fragm. eines hellbräunlichen, glatten Gefäßes, H. 1,5 cm; 13) Fragm. eines hellbräunlichen, rauhen Gefäßes, H. 6,5 cm; 14) Fragm. eines beiderseitig geschwärzten und geglätteten Gefäßes, H. 5,7 cm; 15) Fragm. eines hellbräunlichen, glatten, Gefäßes, H. 7 cm; 16) Unterteil eines bräunlichen, rauhen Gefäßes, H. 4 cm; 17) Fragm. einer grauen, rauhen Tasse mit einem Fragm. eines walzenförmigen Henkels, H. 3,8 cm; 18) Fragm. einer bräunlichen, glatten Tasse mit einem Fragm. eines walzenförmigen Henkels, H. 4 cm; 19) Fragm. einer bräunlichen, glatten Schüssel, H. ca. 10 cm; 20) Unterteil eines bräunlichen Gefäßes, verziert mit senkrechten Rillen am Bauch und mit horizontalen Rillen beim Boden, H. 4,5 cm (Gefäße 10–15, 19 haben verdickte, facettierte Ränder); 21) vereinzelte, kleine Stücke durchgebrannter Knochen.

Datierung: A₃

Grab 746 (Brandgrabengrab, im oberen Teil zerstört) Q 790, Taf. 224

Dm. 0,68×0,7 m, T. 0,56 m. In einer Tiefe von 0,32 m entdeckte Grube, dunkelbräunlich im W-Teil, hellbräunlich in übrigen Teilen des Grabes. Im Querschnitt bräunlich bis zu einer Tiefe von 0,35–0,38 m, tiefer dunkelbräunlich bis zu

einer Tiefe von 0,51 m, beim Boden heller. Vereinzelt Keramikscherben und durchgebrannte Knochen. Ein Klumpen geschmolzener Bronze (1) in einer Tiefe von 0,48 m.

Inventar (MAEŁ III-1976/95): 1) Klumpen geschmolzener Bronze, L. 3,1 cm; 2) Fragm. eines bräunlichen, glatten Gefäßes, verziert mit einer unterbrochenen Linie im Bereich zweier horizontalen Linien, H. 3,6 cm; 3) Fragm. eines beiderseitig geschwärzten und geglätteten Gefäßes, H. 7,8 cm; 4) Fragm. eines grauen, durchgebrannten Gefäßes mit einem verdickten, facettierten Rand, H. 7,2 cm; 5) vereinzelt kleine Stücke stark durchgebrannter Knochen.

Datierung: A₃

Grab 747 (Brandgrabengrab, zerstört) Q 800, Taf. 225

Dm. 0,7×0,72 m, T. 0,79 m. In einer Tiefe von 0,37 m entdeckte bräunliche Grube, im NW-Teil bräunlich und schwarze Erde vermischt. Vereinzelt Keramikscherben und durchgebrannte Knochen im Zentrum und N-Teil des Grabes. *I. Knochen eines Individuums: Adultus (ca. 35 Jahre alt), Geschlecht unbestimmt. II. Knochen eines mittleren Säugers (Schwein?).*

Inventar (MAEŁ III-1976/96): 1) Fragm. eines glatten, ziegelfarbenen Gefäßes, H. 4,3 cm; 2) Fragm. eines bräunlich-grauen, glatten Gefäßes mit einem eingedrückten Boden, H. ca. 11 cm; 3) Fragm. eines grauen, rauhen Gefäßes, H. 3,8 cm; 4) Unterteil einer hellbräunlichen, glatten Schale mit einem eingedrückten Boden, H. 1,3 cm; 5) vereinzelt stark durchgebrannte Knochen..

Datierung: B₂

Grab 748 (Urnengrab, zerstört) Q 797, Taf. 225

Dm. 0,28×0,43 m. In einer Tiefe von 0,21 m entdeckte hellbräunliche Grube. In der Grube ein Unterteil einer Urne mit geringer Menge durchgebrannter Knochen, die auch unter dem Gefäß lagen. N-Teil des Grabes durch das Ackern zerstört. Der Urnenboden in einer Tiefe von 0,33–0,35 m, im klaren Sand. *I. Knochen eines Individuums: Maturus (ca. 40 Jahre alt), männlich(?).*

Inventar (MAEŁ III-1976/97): 1) Unterteil einer grauziegelfarbenen, geglätteten Urne mit unebener Oberfläche, H. 11 cm; 2) vereinzelt durchgebrannte Knochen.

Datierung: römische Kaiserzeit

Grab 749 (Brandgrabengrab, im oberen Teil zerstört) Q 806, Taf. 225

Dm. 0,8×1,12 m, T. 0,79 m. In einer Tiefe von 0,46 m entdeckte Grube, schwarz bis zu einer Tiefe von 0,69 m, im N-Teil und beim Boden grau. Keramikscherben und kleine Stücke durchgebrannter Knochen in schwarzer Erde mit zahlreichen morschen Baumwurzeln.

Inventar (MAEŁ III-1976/98): 1) 2 Klumpen grauen Glases, L. 2,3 cm und 1,2 cm; 2) 2 Klumpen dunkelblauen Glases, L. 1,9 cm und 1,7 cm; 3) 7 große und einige zehn kleine

Klumpen schwarzen Glases, L. 1,9–4,2 cm; 4) Fragm. eines glatten, geschwärzten Tontellers mit einem verdickten Rand, L. 5 cm; 5) Fragm. eines bräunlichen, glatten Gefäßes mit verdickten, facettierten Rand, H. 1,6 cm; 6) Fragm. eines bräunlichen, rauhen Gefäßes mit einem verdickten, Rand, H. 1,7 cm; 7) Unterteil eines glatten, bräunlichen Gefäßes, H. 2 cm; 8) Fragm. eines beiderseitig geschwärzten und geglätteten, verzierten Gefäßes, H. 2,7 cm; 9) vereinzelt kleine Stücke stark durchgebrannter Knochen.

Datierung: A₂

Grab 750 (Brandgrabengrab, im oberen Teil zerstört und durch die Baumwurzel beschädigt) Q 806, Taf. 226

Dm. 1,04×1,35 m, T. 0,92 m. In einer Tiefe von 0,53 m entdeckte bräunliche Grube. Im N-Teil ein Fleck schwarzer Erde, der in einer Tiefe von 0,55–0,67 m immer breiter wurde bis zu einer Tiefe von 0,89 m. Im O-Teil beim Boden eine Schicht grauer Erde mit Asche. Die meisten Gefäßscherben in schwarzer Erde im unteren Teil des Grabes. Am Rande des Grabes im SW-Teil, in einer Tiefe von 0,76 m, ein Oberteil eines Schwertes (7), im Zentrum ein ringförmiger Bronzegürtelhaken (3) in einer Tiefe von 0,87 m und ein Fragm. einer Schwertscheide (6) in einer Tiefe von 0,76 m. Ein Messer (1) und 2 Niete (4–5) im N-Teil, in einer Tiefe von 0,68 m und 0,66 m. Stark durchgebrannte Knochenstücke und Knochenasche beim Boden des Grabes.

Inventar (MAEŁ III-1976/99): 1) gebrochenes Eisenmesser, L. ca. 20 cm; 2) Fragm. eines eisernen Schildrandbeschlags, L. 2 cm; 3) Ringförmiger Bronzegürtelhaken, L. 3,7 cm; 4, 5) Eisenniete mit großen Köpfen, Dm. 2,9 cm und 3,1 cm; 6) Fragm. einer eisernen Schwertscheide, L. 4 cm; 7) Oberteil eines Eisenschwertes mit einem stark gebogenen Griff, am Ende des Griffs ein Bronzebuckel, Typ K.II, L. 37,2 cm, Br. 4,6 cm, L. des Griffs 18,7 cm; 8) Fragm. eines beiderseitig geschwärzten und geglätteten, verzierten Gefäßes, im Bauch eine absichtlich gebrochene Öffnung, H. 7,7 cm; 9) Fragm. eines schwärzlichen, glatten Gefäßes, H. 12,7 cm; 10, 11, 16) Fragm. ziegelfarbiger, glatter, verzierter Gefäße, H. 3,2 cm, 4,3 cm und ca. 12,5 cm; 12, 19) Fragm. beiderseitig geschwärzter und geglätteter Gefäße, H. 5,8 cm, 22, 5 cm; 13, 17) Fragm. schwärzlicher, glatter Gefäße, H. 4,3 cm und 3 cm; 14) Fragm. eines ziegelfarbenen, glatten Gefäßes mit zwei verjüngten Henkeln, H. 4,3 cm; 15) Fragm. eines bräunlichen, glatten, verzierten Gefäßes, H. 5,5 cm; 18) Fragm. eines ziegelfarbigräunlichen, glatten Gefäßes, H. 4,5 cm; 20) Fragm. einer glatten, ziegelfarbenen Tasse mit schwarzen Flecken und Resten eines walzenförmigen Henkels, H. 12,7 cm; 21) Fragm. eines bräunlichgrauen, glatten Gefäßes, H. 9,6 cm (Gefäße 9, 10, 14, 16, 19, 21 haben verdickte, facettierte Ränder).

Datierung: A₂

Grab 751 (Brandgrabengrab, zerstört) Q 797, Taf. 226

Dm. 0,45 × 0,56 m, T. 0,51 m. In einer Tiefe von 0,3 m entdeckte bräunliche Grube mit einer Schicht schwarzer Erde in der Mitte. In schwarzer Erde die meisten durchgebrannten Knochen und eine Bronzefibel (1) in einer Tiefe von 0,36 m. Vereinzelt Gefäßscherben in der ganzen Grube. *I. Knochen eines Individuums: Adultus (30–35 Jahre alt), männlich(?)*.

Inventar (MAEŁ III-1976/100): 1) gebrochene Bronzefibel mit einem umgeschlagenen Fuß, deformiert, Typ AVI 158, L. 6,8 cm; 2) Fragm. eines hellbräunlichen Gefäßes, verziert mit Grübchen, H. 4 cm; 3) Fragm. eines hellbräunlichen, glatten Gefäßes mit einem breiten Rand mit Einschnitten, H. 2 cm; 4) durchgebrannter hellbräunlicher Spinnwirtel, Dm. 3,8 cm; 5) 4 Fragm. glatter und rauher Bäuche; 6) vereinzelt durchgebrannte Knochen.

Datierung: C₁

Grab 752 (Brandschüttungsgrab, mit Stele, im oberen Teil zerstört) Q 797, Taf. 227

Dm. 0,7 × 0,8 m, T. 0,58 m. In einer Tiefe von 0,36 m entdeckte hellbräunlichen Grube. Die Urne (11) im SW-Teil des Grabes, daneben ein kleines Gefäß (4) und ein geschwärztes Gefäß (8). In der Urne ein Messer (1) in einer Tiefe von 0,49 m und ein Fragm. einer Schloßfeder zwischen den Knochen am Boden. Gefäßscherben in W-Teil und bei der Urne, einige durchgebrannte Knochen im S-Teil und neben der Urne an der Stelle, wo sie zerbrochen wurde. Der Boden des Gefäßes in einer Tiefe von 0,6 m, im klaren Sand. *I. Knochen eines Individuums: Maturus (40–50 Jahre alt), männlich. II. Knochen eines mittelgroßen Säugers.*

Inventar (MAEŁ III-1976/101): 1) Eisenmesser, L. 13,8 cm; 2) Fragm. einer eisernen Schloßfeder, L. 4,6 cm; 3) Fragm. eines bräunlichen, glatten Gefäßes, H. 3,3 cm; 4) hellbräunliches, glattes Gefäß, H. 4,6 cm; 5) Fragm. eines bräunlichgrauen, glatten, verzierten Gefäßes mit einem kleinen Henkel, H. 10 cm; 6) Fragm. eines bräunlichen, geglätteten Gefäßes mit unebener Oberfläche, H. ca. 12 cm; 7) Oberteil eines hellbräunlichen Gefäßes, H. 3,7 cm; 8) beiderseitig geschwärztes und geglättetes Gefäß mit einem buckelförmigen Henkel, ohne Öffnung, H. 10,5 cm; 9) Fragm. eines durchgebrannten, grauziegelfarbenen Gefäßes, H. 12,3 cm; 10) bräunlichgrauer, glattes Gefäß, H. 12 cm; 11) bräunliche Urne, an manchen Stellen grau, geglättet mit unebener Oberfläche, mit einem eingedrückten Boden, H. 25,5 cm; 12) große Menge stark durchgebrannter Knochen.

Datierung: B₂/C₁

Grab 753 (Brandgrabengrab mit Stele) Q 805, Taf. 227

Dm. 0,9 × 1,45 m, T. 0,79 m. In einer Tiefe von 0,25–0,67 m entdeckte man einen großen Stein, und in einer Tiefe von 0,38 m – eine Grube. Um den Stein und unter ihm bräunliche Erde vermischt mit Sand bis zu einer Tiefe von 0,75 m.

Im NO-Teil schwarze Erde bis zum Boden, der Rest der Grube bräunlich bis zu einer Tiefe von 0,71 m. Große Gefäßfragm. im Zentrum und in schwarzer Erde beim Boden des Grabes. Kleine Stücke durchgebrannter Knochen in der ganzen Grube.

Inventar (MAEŁ III-1976/102): 1) 3 Eisenniete, L. 1,7 cm, 1,5 cm und 1,6 cm; 2) 3 Fragm. eines eisernen Schwertscheidenbeschlags, L. 3,7 cm, 4,3 cm und 5,6 cm; 3) Fragm. eines beiderseitig geschwärzten und geglätteten, verzierten Gefäßes mit einem Henkelteil, H. 2,7 cm; 4) Fragm. eines geschwärzten, glatten Gefäßes, H. 2,4 cm; 5, 6) Fragm. hellbräunlicher, glatter Gefäße, H. 3,5 cm und 3,6 cm; 7, 11) Fragm. bräunlicher, glatter, verzierter Gefäße, H. 5,8 cm und 3,7 cm; 8) Fragm. eines bräunlichziegelfarbenen, glatten, verzierten Gefäßes, H. 10 cm; 9) Fragm. eines beiderseitig geschwärzten und geglätteten, verzierten Gefäßes, H. ca. 27 cm; 10) Fragm. eines ziegelfarbenen, glatten, zum Teil durchgebrannten Gefäßes, H. 4,2 cm (Gefäße 4–10 haben verdickte, facettierte Ränder); 12) kleine Stücke stark durchgebrannter Knochen.

Datierung: A₃/B₁

Grab 754 (Brandgrabengrab, im oberen Teil zerstört) Q 805, Taf. 228

Dm. 0,76 × 1,22 m, T. 0,73 m. In einer Tiefe von 0,58 m entdeckte Grube, bräunlich bis zu einer Tiefe von 0,62–0,66 m, tiefer schwarz bis zum Boden. Im NO-Teil bräunlich beim Boden. In schwarzer Erde, im S-Teil eine Anhäufung großer Gefäßfragm., Fibelfragm. (1) und ein Niet (2). Vereinzelt kleine Stücke durchgebrannter Knochen.

Inventar (MAEŁ III-1976/103): 1) Bügelfragm. und Spirallroll einer drahtförmigen Eisenfibel, Var. M, L. 1,2 cm; 2) Eisenniet, L. 1,8 cm; 3) Fragm. eines beiderseitig geschwärzten und geglätteten, verzierten Gefäßes, H. 7,6 cm; 4) Fragm. eines bräunlichen, rauhen Gefäßes mit zwei verjüngten Henkeln, H. 6 cm (beide Gefäße haben verdickte, facettierte Ränder); 5) Fragm. eines bauchigen, geschwärzten Gefäßes.

Datierung: A₃

Grab 755 (Brandgrabengrab, im oberen Teil zerstört) Q 799, Taf. 228

Dm. 1,02 × 1,08 m, T. 0,7 m. In einer Tiefe von 0,42 m entdeckte Grube, schwarz im Zentrum bis zu einer Tiefe von 0,61 m, an den Rändern und beim Boden bräunlich. Gefäßscherben in der ganzen Grube, durchgebrannte Knochen in Anhäufungen im Zentrum des Grabes und im NO-Teil. In schwarzer Erde, in einer Tiefe von 0,54 m eine Eisenfibel (1).

Inventar (MAEŁ III-1976/104): 1) Eisenfibel, Var. M, L. 6 cm; 2) Fragm. eines bräunlichziegelfarbenen, glatten Gefäßes, H. 3 cm; 3, 5–7) Fragm. bräunlicher, glatter Gefäße, H. 3,7 cm, 3 cm, 2,3 cm und 2,6 cm; 4, 8) Fragm. bräunli-

cher, rauher Gefäße, H. 4,6 cm und 4 cm; 9) Fragm. eines bräunlichen, glatten Gefäßes, verziert mit Grübchen und einer eingravierten Zickzacklinie, H. 3,3 cm; 10) Fragm. eines ziegelfarbenen, glatten Gefäßes, H. 10 cm; 11) Fragm. eines glatten, schwärzlichen Gefäßes, H. 6,5 cm (Gefäße 2–5, 7, 11 haben verdickte, facettierte Ränder); 12) vereinzelte kleine Stücke stark durchgebrannter Knochen.

Datierung: A₃

Grab 756 (im oberen Teil zerstört und durch einen Baum beschädigt) Q 799, Taf. 228

Dm. 0,86 × 1,4 m, T. 0,72 m. In einer Tiefe von 0,3 m entdeckte Grube, schwarz im O-Teil, der Rest bräunlich bis zu einer Tiefe von 0,37 m, tiefer schwarz bis zu einer Tiefe von 0,66 m. Der untere Teil des Grabes bräunlich bis zum Boden. Im O-Teil, in einer Tiefe von 0,37 m Fibelfragm. (1). Keramikscherben in der ganzen Grube, vereinzelte durchgebrannte Knochen.

Inventar (MAEŁ III-1976/105): 1) Spirallrolle und Bügelfragm. einer drahtförmigen Eisenfibel, Var. M, L. 2,6 cm; 2) Unterteil eines bräunlichen, glatten Gefäßes, H. 4 cm; 3) Unterteil eines bräunlichen, rauhen Gefäßes, H. 5,3 cm; 4) Fragm. eines hellbräunlichen, rauhen Gefäßes, verziert, mit einem verzüngten Henkel, H. 5 cm; 5) 16 Fragm. von 2–3 glatten Gefäßen; 6) vereinzelte kleine Stücke durchgebrannter Knochen.

Datierung: A₃

Grab 757 (Urnengrab) Q 803, Taf. 228

Dm. 0,32 × 0,4 m, T. 0,41 m. In einer Tiefe von 0,28 m entdeckte bräunliche Grube. Die Urne (5) teilweise zugedeckt mit flachen Schädelknochen in einer Höhe des Randes, neben den Knochen ein Spinnwirtel (4), Fragm. eines Eisennadel (2), Eisenband (3) und ein vierkantiges Messer (1). Neben der Urne und im S-Teil der Grube einige durchgebrannte Knochen, über der Urne 7 Gefäßfragm. *I. Knochen eines Individuums: Adultus (30–35 Jahre alt), weiblich, mittlere Größe. II. 3 Knochen eines kleinen Säugers.*

Inventar (MAEŁ III-1976/106): 1) vierkantiges Eisenmesser mit zwei Öffnungen, L. 7,8 cm; 2) Fragm. einer Eisennadel, L. 3,8 cm; 3) gebogenes Eisenband, H. 3 cm; 4) graubräunlicher Tonspinnwirtel, Dm. 3,6 cm; 5) hellbräunliche, glatte Urne, H. 14,5 cm; 6) 7 Fragm. glatter Gefäße; 7) leicht durchgebrannte Schädelknochen und ander durchgebrannte Knochen in der Urne.

Datierung: B₂

Grab 758 (Brandgrubengrab, zerstört) Q 803, Taf. 228

Dm. 0,59 × 0,95 m, T. 0,61 m. In einer Tiefe von 0,44 m entdeckte bräunliche Grube, im S-Teil schwarzbräunlich bis zu einer Tiefe von 0,57 m, tiefer bräunlich bis zum Boden. In dunklerer Erde vereinzelte durchgebrannte Knochen und 3 Gefäßscherben.

Inventar (MAEŁ III-1976/107): 1) 3 Fragm. eines bräunlich-grauen, durchgebrannten, deformierten Gefäßes, verziert mit senkrechten Rillen, H. 6,8 cm; 2) 5 kleine Stücke durchgebrannter Knochen.

Datierung: römische Kaiserzeit

Grab 759 (Brandgrubengrab) Q 803, Taf. 229

Dm. 0,68 × 1,06 m, T. 0,7 m. In einer Tiefe von 0,28 m entdeckte Grube, bräunlich zu einer Tiefe von 0,31–0,4 m, tiefer schwarz bis zu einer Tiefe von 0,63 m, beim Boden bräunlich. In schwarzer Erde 2 Anhäufungen von Gefäßscherben. In der Anhäufung im O-Teil des Grabes ein Messerfragm. (1) in einer Tiefe von 0,41 m und ein Fragm. eines Pfriemes (2) in einer Tiefe von 0,4 m.

Inventar (MAEŁ III-1976/108): 1) Fragm. einer Klinge eines Eisenmessers, L. 3,4 cm; 2) Eisenpfriem, beide Enden abgebrochen, L. 6 cm; 3) Fragm. eines glatten, ziegelfarbenen Gefäßes, H. 1,7 cm; 4) Fragm. eines bräunlichen, glatten Gefäßes mit einer plastischen Verzierungsleiste, H. 2,5 cm; 5, 7) Fragm. grauer, rauher Gefäße, H. 2,7 cm und 4,2 cm; 6) Fragm. eines grauen, glatten Gefäßes, H. 4,6 cm; 8) Fragm. eines beiderseitig geschwärzten und geglätteten Gefäßes, mit einem Henkelteil unter dem Rand, H. 4 cm; 9) Fragm. eines grau ziegelfarbenen, rauhen Gefäßes, H. 3,2 cm (Gefäße 3, 5, 6, 8, 9 haben verdickte, facettierte Ränder); 10) vereinzelte durchgebrannte Knochen.

Datierung: A₃

Grab 760 (Brandschüttungsgrab) Q 801, Taf. 229

Dm. 0,58 × 0,73 m, T. 0,56 m. In einer Tiefe von 0,37 m entdeckte bräunliche Grube. Die Urne (14) im W-Teil des Grabes, in einer Tiefe von 0,41 m. Über der Urne 4 durchgebrannte Gefäße (7–9, 12) und 2 Hälften eines Gefäßes (13), die zum Teil die Urne zudeckten. Zwischen den Knochen in der Urne Metallgegenstände (1–4) und Gefäßscherben (11). Der Urnenboden in einer Tiefe von 0,59 m, im klaren Sand. *I. Knochen eines Kindes: Infans I (ca. 2 Jahre alt), Geschlecht unbestimmt. II. 3 Knochen eines kleinen Säugers (Igel-Eichhörnchen?).*

Inventar (MAEŁ III-1976/109): 1) Bügelfragm. einer geschmolzenen Bronzefibel, Typ AIV 74–75(?), L. 2,8 cm; 2) 3 Fragm. einer Bronzennadel mit einem Zierkopf, Typ IVa, nach Beckmann, L. ca. 4 cm; 3) eiserner Schloßbeschlag, L. 3,5 cm; 4) eiserne Schloßfeder, L. 5 cm; 5) durchgebrannte und gebogene Knochennadel, gebrochen, L. ca. 12 cm; 6) Fragm. eines bräunlichen Gefäßes, verziert mit plastischen Leisten am Hals und schrägen Rillen am Bauch, H. 6,5 cm; 7) bräunlich-graues, rauhes Gefäß, durchgebrannt und deformiert, H. 12,5 cm; 8, 9) Fragm. hellbräunlicher, rauher Gefäße, teilweise durchgebrannt, H. 5 cm und 4 cm; 10) Fragm. einer dunkelbräunlicher, glatter Schale, H. 4,5 cm; 11) Fragm. eines hellbräunlichen, rauhen Gefäßes, H. 4,5 cm; 12) stark durchgebrannte und deformierte

graue Schale, verziert mit plastischen Leisten, H. 8,5 cm (nach der Rekonstruktion H. 5,3 cm); 13) bräunliches Gefäß, glatt im oberen Teil, Bauch rau, H. 13,8 cm; 14) beiderseitig geschwärzte und geglättete Urne mit einem eingedrückten Boden, verziert mit einem Mäandermuster, H. 17,5 cm; 15) große Menge durchgebrannter Knochen.

Datierung: B_{2a}

Grab 761 (Urnengrab(?), zerstört) Q 804, Taf. 229

Dm. 0,4 × 0,47 m, T. 0,64 m. In einer Tiefe von 0,45 m entdeckte graue Grube mit großen Fragm. zweier Gefäße. Durchgebrannte Knochen fehlten.

Inventar (MAEŁ III-1977/25): 1) hellbräunliches, an manchen Stellen ziegelfarbiges Gefäß, glatt im oberen Teil, Bauch leicht geraut, Rand stark verdickt, H. 17 cm; 2) Fragm. eines ziegelfarbigen, glatten Gefäßes mit einem verdickten Rand und verjüngten Henkel, verziert, H. 7,7 cm.

Datierung: A₂

Grab 762 (Brandgrubengrab) Q 804/809, Taf. 230

Dm. 0,77 × 0,85 m, T. 1,06 m. In einer Tiefe von 0,72 m entdeckte bräunlichgraue Grube. Im N-Teil ein schmaler Streifen schwarzer Erde, der sich in einer Tiefe von 0,77–0,93 m auf den ganzen Grabinhalt bis zum Boden verbreitete. Im O-Teil große Gefäßfragm. (3), im N-Teil große Anhäufung durchgebrannter Knochen. Die Fibeln (1, 2) im Zentrum des Grabes, in einer Tiefe von 0,73 und 0,75 m.

Inventar (MAEŁ III-1977/26): 1) Eisenfibel ohne Nadel, Var. M, L. 5,9 cm; 2) gebrochene Eisenfibel, Var. K, L. 5 cm; 3) Fragm. eines glatten, schwärzlichen Gefäßes, verziert mit einer unterbrochene Linie und zwei festen Linien, H. 10 cm; 4) Fragm. eines geschwärzten, verzierten Gefäßes, H. 2 cm; 5, 8) Fragm. glatter, ziegelfarbiger, verzierter Gefäße, H. 4 cm und 9,7 cm; 6) Fragm. eines glatten, bräunlichen Gefäßes mit einem verjüngten Henkel, verziert, H. 4,2 cm; 7) Fragm. eines grauen, verzierten Gefäßes, durchgebrannt und deformiert, H. 2,3 cm; 9) Fragm. eines glatten, bräunlichen Gefäßes, H. 4,7 cm; 10) Unterteil eines bräunlichen, rauhen Gefäßes, H. 8 cm (Gefäße 3, 5–8 haben verdickte, facettierte Ränder); 11) kleine Stücke stark durchgebrannter Knochen.

Datierung: A₃

Grab 763 (Brandgrubengrab mit Pflaster, im oberen Teil zerstört) Q 802/811, Taf. 230

Dm. 1,05 × 1,53 m, T. 0,72 m. In einer Tiefe von 0,3–0,56 m entdeckte man ein loses Pflaster aus gespalteten Steinen in einer hellbräunlichen Grube. Im S-Teil ein Fleck schwarzer Erde bis zu einer Tiefe von 0,64 m, und am südlichen Rande des Grabes ein großer Stein in einer Tiefe von 0,6–0,91 m. Vereinzelt Gefäßfragm. und kleine durchgebrannte Knochen im W-Teil des Grabes.

Inventar (MAEŁ III-1977/27): 1) Fragm. eines hellbräunli-

chen, rauhen Gefäßes mit einem verdickten, facettierten Rand, H. 4,5 cm; 2) Fragm. eines graubräunlichen, glatten Gefäßes mit einem verdickten Rand, H. 3,7 cm; 3) vereinzelt kleine Stücke stark durchgebrannter Knochen.

Datierung: jüngere vorrömische Eisenzeit

Grab 763a (zerstört) Q 802, Taf. 230

Ca. 0,15–0,2 m östlich von dem Grab 763 war im klaren Sand eine Anhäufung durchgebrannter Knochen, die eine graue Masse bildeten. Zwischen den Knochen war ein Fragm. eines durchgebrannten Kammes mit einem Niet und ein anderer Niet (1).

Inventar (MAEŁ III-1977/27a): 1) 2 Fragm. eines durchgebrannten Knochenkammes, zusammengebunden mit einem Eisenniet und ein anderer Niet, Typ Thomas B, L. 4,3 cm und 3 cm; 2) sehr kleine Stücke stark durchgebrannter Knochen.

Datierung: B₂/C₁

Grab 764 (Steinkistengrab, zerstört) Q 802, Taf. 230

Dm. 1,26 × 1,3 m, T. 1,05 m. In einer Tiefe von 0,75 m entdeckte graue Grube. Im S-Teil eine Schüssel (1) mit dem Boden nach oben. Durchgebrannte Knochen fehlten. Es ist ein Rest des Grabes, aus dem man den Inhalt und die Steinstrukturen genommen hat.

Inventar (keine Inventarnummern): 1) hellbräunliche, glatte Schüssel mit einem eingedrückten Boden, H. 16,5 cm.

Datierung: frühe vorrömische Eisenzeit, Pommersche Kultur

Grab 765 (Brandgrubengrab) Q 808, Taf. 230

Dm. 0,95 × 1,3 m, T. 0,73 m. In einer Tiefe von 0,47 m entdeckte Grube, schwarz im W-Teil und im Zentrum bis zu einer Tiefe von 0,66 m, an den Rändern und beim Boden bräunlich. In der Mitte eine zerbrochene Tasse (2) und seine Fragm., im S-Teil, in einer Tiefe von 0,64 m ein Fibelfragm. (1).

Inventar (MAEŁ III-1977/28): 1) Spirallrolle und Bügelfragm. einer drahtförmigen Eisenfibel, Var. M, L. 1,1 cm; 2) Fragm. einer glatten, schwärzlichen Tasse mit einem großen, bandförmigen Henkel, H. ca. 13 cm; 3) vereinzelt durchgebrannte Knochen.

Datierung: A₃

Grab 766 (Brandgrubengrab, im oberen Teil zerstört) Q 810, Taf. 231

Dm. 1,08 × 2 m, T. 0,67 m. In einer Tiefe von 0,32 m entdeckte Grube, schwarz im N-Teil bis zu einer Tiefe von 0,43 m und im S-Teil bis zu einer Tiefe von 0,58 m. Die übrigen Teile des Grabes grau bis zum Boden und an den Rändern. Die meiste Keramik in schwarzer Erde, vereinzelt durchgebrannte Knochen. Im N-Teil ein fragm. einer Fibel (1) in einer Tiefe von 0,34 m, im Zentrum ein Spinnwirtel (3) in einer Tiefe von 0,44 m.

Inventar (MAEŁ III-1977/29): 1) Unterteil eines Bügels mit einer durchbrochenen Nadelrast und Spirallrolle einer Eisenfibel, Var. N(?), L. 3 cm, 1,5 cm; 2) bräunlicher, durchgebrannter Tonspinnwirtel, Dm. 5,2 cm; 3) Fragm. eines bräunlichen, glatten Gefäßes, H. 6,7 cm; 4) Fragm. eines ziegelfarbenen, glatten Gefäßes mit einem verdickten, facettierten Rand, H. 1,6 cm; 5) Fragm. einer bräunlichen, rauhen Tasse mit einem Fragm. eines walzenförmigen Henkels, ein Grübchen am Henkelansatz, H. 3,8 cm; 6) Fragm. eines bräunlichgrauen, verzierten Gefäßes, H. 10 cm; 7) aus Fragm. zusammengeklebtes dunkelbräunliches, zweikoni-sches Gefäß mit acht Öffnungen unter dem Rand und acht Leisten im oberen Teil des Bauches, tiefer ein Stich- und Rillenornament, beim Boden Rauten- und Punktenreihen, H. 30,7 cm; 8) vereinzelte, kleine Stücke stark durchgebrannter Knochen.

Datierung: B_{1a}

Grab 767 (Brandgrabengrab, zerstört) Q 810, Taf. 230

Dm. 0,87 × 0,9 m, T. 0,69 m. In einer Tiefe von 0,48 m entdeckte Grube, schwarz im Zentrum, bei den Rändern und beim Boden bräunlich. Vereinzelte Gefäßscherben in schwarzer Erde. Durchgebrannte Knochen fehlten.

Inventar (MAEŁ III-1977/30): 1) Fragm. eines bräunlichziegelfarbenen, glatten Gefäßes, H. 9,6 cm; 2) 6 Fragm. glatter Gefäße.

Datierung: jüngere vorrömische Eisenzeit

Grab 768 (Brandgrabengrab) Q 809/816, Taf. 231

Dm. 0,98 × 1,26 m, T. 1,03 m. In einer Tiefe von 0,6 m entdeckte Grube, bräunlich bis zu einer Tiefe von 0,54–0,7 m, tiefer schwarz bis zu einer Tiefe von 0,93 m, beim Boden bräunlich. Keramikscherben in der ganzen Grube, vereinzelte durchgebrannte Knochen.

Inventar (MAEŁ III-1977/31): 1) Fragm. einer Tülle einer Eisenlanzenspitze, L. 4,5 cm; 2) Fragm. eines geschwärzten, glatten Gefäßes, verziert mit einer doppelten Zickzacklinie im Bereich zweier horizontaler Linien, H. 4,3 cm; 3) Fragm. eines beiderseitig geschwärzten und geglätteten Gefäßes mit einem verjüngten Henkel, H. 5,5 cm; 4) Fragm. eines beiderseitig geschwärzten und geglätteten Gefäßes, H. ca. 18 cm; 5) Fragm. eines grauen, rauhen Gefäßes, H. 3,6 cm; 6) Fragm. eines bräunlichen, rauhen Gefäßes, verziert mit einer unterbrochenen Linie im Bereich zweier fester Linien, H. 3,3 cm; 7) Fragm. eines grauen, glatten Gefäßes, H. 3,8 cm (alle Gefäße haben verdickte, facettierte Ränder); 8) vereinzelte durchgebrannte Knochen.

Datierung: A₃

Grab 769 („Tunnelgrab“ mit Stele, durch die Baumwurzel beschädigt) Q 811, Taf. 232

Dm. 0,45 × 0,57 m, T. 0,95 m. In einer Tiefe von 0,4 m stand senkrecht ein großer Stein in einer in einer Tiefe von 0,78 m

entdeckten Grube. Bräunliche Erde, vermischt mit schwarzer, im N-Teil schwarz bis zu einer Tiefe von 1,06 m. Unter und neben dem Stein die meisten Gefäßscherben. Die Grube wurde nördlich immer breiter, und ihre Oberfläche senkte sich. In einer Tiefe von 0,8–1,04 m bräunliche, mit schwarzer vermischte Erde auf einer Fläche von 0,5 × 0,7 m, bis zu einer Tiefe von 1,23 m. Im N-Teil ein Fleck grauer Erde bis zu einer Tiefe von 1,07 m. Schwarze Erde am nördlichen Rande des Grabes war in einer Tiefe von 1,06–1,22 m, der Boden des Grabes reichte bis zu einer Tiefe von 1,25–1,28 m. In einer Tiefe von 1,22 m ein kleines Gefäß (3) mit kleinen durchgebrannten Knochen. In der Grube lagen durchgebrannte Knochen das Grab entlang, in verschiedenen Tiefen. Im S-Teil, neben der Grube, eine Anhäufung von Steinen verschiedener Größe, einzelne Steine auf grauer Erde und unter schwarzer Erde an nördlichen Rande des Grabes. *I. Knochen von einem Erwachsenen, Alter und Geschlecht unbestimmt.*

Inventar (MAEŁ III-1977/32): 1, 2) Fragm. bräunlicher, glatter, verzierter Gefäße, H. 4,2 cm und 4,5 cm; 3) graues, glattes, durchgebranntes Gefäß, verziert, H. 7,8 cm; 4) Fragm. eines ziegelfarbenen, glatten Gefäßes, H. 3,8 cm; 5) Fragm. eines beiderseitig geschwärzten und geglätteten, verzierten Gefäßes, H. 5,5 cm (Gefäße 1, 4, 5 haben verdickte, facettierte Ränder); 6) kleine durchgebrannte Knochen aus dem Gefäß (3); 7) durchgebrannte Knochen aus der Grube.

Datierung: A₃

Grab 770 (Brandgrabengrab, im oberen Teil zerstört) Q 814, Taf. 231

Dm. 0,75 × 1,12 m, Taf. 0,6 m. In einer Tiefe von 0,42 m entdeckte Grube, schwarz im N-Teil bis zum Boden, die übrigen Teile des Grabes bräunlich. Die meisten Gefäßfragm. in schwarzer Erde, ein Fragm. eines weißen Steines (1) in einer Tiefe von 0,51 m.

Inventar (MAEŁ III-1977/33): 1) Abschlagstück eines weißen Steines, Dm. 2 cm; 2) Fragm. eines ziegelfarbenen, glatten, verzierten Gefäßes, H. 4,4 cm; 3) Fragm. eines ziegelfarbenen, glatten Gefäßes, H. 2,9 cm; 4) Fragm. eines bräunlichen, rauhen Gefäßes, H. 3,2 cm; 5) Fragm. eines ziegelfarbenen, stark geglätteten Gefäßes, H. 2,5 cm; 6) Fragm. eines bräunlichen, glatten Gefäßes, H. 2 cm; 7, 8) Fragm. beiderseitig geschwärzter und geglätteter Gefäße, H. 1,7 cm und 7 cm (Gefäße 3, 5–7 haben verdickte, facettierte Ränder); 9) vereinzelte stark durchgebrannte Knochen.

Datierung: A₃

Grab 771 (Brandgrabengrab, im oberen Teil zerstört) Q 818, Taf. 232/233

Dm. 1,6 × 1,84 m, T. 1,15 m. In einer Tiefe von 0,6 m entdeckte Grube, schwarz in E- und W-Teilen, bei den Rändern grau mit Asche und Knochen. Im Zentrum bräunliche Erde bis zu einer Tiefe von 0,65–0,71 m, tiefer schwarz bis

zu einer Tiefe von 1,08 m, noch tiefer grau bis zum Boden. In schwarzer Erde eine Anhäufung großer Gefäßscherben im unteren Teil des Grabes. Die Metallgegenstände (1, 3, 4) in einer Tiefe von 0,71–1,04 m, ein Spinnwirtel in einer Tiefe von 0,90 m. Stark durchgebrannte Knochen in der ganzen Grube.

Inventar (MAEŁ III-1977/34): 1) Spirallrolle und Bügelfragm. einer Bronzefibel, Var. M(?), L. 1,7 cm; 2) durchgebrannter Knochegriffbelag, L. 4 cm; 3, 4) Klumpen geschmolzener Bronze, L. 3,6 cm und 3,8 cm; 5) schwärzlicher, glatter Tonspinnwirtel, Dm. 3,9 cm; 6, 11) Fragm. hellbräunlicher, glatter, verzierter Gefäße, H. 9,5 cm und 5 cm; 7) beiderseitig geschwärztes und geglättetes, verziertes Gefäß, H. 13,5 cm; 8) Fragm. eines hellbräunlichen Gefäßes, glatt im oberen Teil, Bauch rauh, H. 8 cm; 9) Unterteil eines hellbräunlichen, glatten Gefäßes, H. 3 cm; 10, 14, 16) Fragm. beiderseitig geschwärzter und geglätteter Gefäße, H. 18,5 cm, 4 cm und 14,5 cm; 12) Fragm. eines bräunlichziegelfarbenen, glatten Gefäßes, H. ca. 11 cm; 13) Fragm. eines grauen, rauhen Gefäßes, H. 10 cm; 15) Fragm. eines grauen, durchgebrannten Gefäßes, H. 4 cm; 17) beiderseitig geschwärztes und geglättetes Gefäß mit einem eingedrückten Boden, H. 16,7 cm; 18) Fragm. einer rauhen, ziegelfarbenen Tasse mit einem walzenförmigen Henkel, ein Grübchen am Henkelansatz, H. 9,3 cm (Gefäße 6, 7, 11–13, 15–17 haben verdickte, facettierte Ränder); 19) vereinzelte stark durchgebrannte Knochen.

Datierung: A₃

Grab 772 (Brandgrabengrab, im oberen Teil zerstört) Q 815, Taf. 233

Dm. 0,8 × 1,05 m, T. 0,67 m. In einer Tiefe von 0,42 m entdeckte Grube, schwarz in N-, O-, und W-Teilen, hellbräunlich in übrigen Teilen bis zu einer Tiefe von 0,52–0,58 m, tiefer schwarz bis zum Boden. Vereinzelte Keramikscherben und durchgebrannte Knochen.

Inventar (MAEŁ III-1977/35): 1) Fragm. eines hellbräunlichen, rauhen Gefäßes mit einem verdickten, facettierten Rand, H. 4,5 cm; 2) Fragm. eines beiderseitig geschwärzten und geglätteten Gefäßes mit einem verdickten Rand, H. 5,5 cm; 3) Fragm. eines hellbräunlichen, rauhen Gefäßes, H. 5,8 cm; 4) vereinzelte kleine Stücke stark durchgebrannter Knochen.

Datierung: A₃

Grab 773 (Brandgrabengrab) Q 817, Taf. 234

Dm. 1,34 × 1,46 m, T. 0,89 m. In einer Tiefe von 0,53–0,56 m entdeckte Grube, bräunlich bis zu einer Tiefe von 0,6–0,69 m, tiefer schwarz bis zum Boden des Grabes. Im W-Teil großes Gefäß (25) mit geringer Menge durchgebrannter Knochen und ein anderes Gefäß (27) mit dem Boden nach oben. Unter den Gefäßen große Anhäufung Keramikscherben. Im O-Teil ein verziertes, kleines Gefäß

(7), darunter eine Tasse (17), neben der Tasse ein bronzenener Spiegelgriff (4) in einer Tiefe von 0,67 m. Am Rande der Grube, neben dem Gefäß (7) ein Bronzespiegel (4) in einer Tiefe von 0,64 m, ein Messer (1) und ein Pfriem (5). Daneben kleine durchgebrannte Knochenstücke, alle Gegenstände in schwarzer Erde mit Holzkohle und kleinen durchgebrannten Knochenstücken. *I. Knochen eines Individuums: Adultus (ca. 30 Jahre alt), Geschlecht unbestimmt.*

Inventar (MAEŁ III-1978/1): 1) gebrochenes Eisenmesser, L. 16,2 cm; 2) Bronzespiegel, leicht eingedrückt, mit Durchbrennungsspuren, am Rand Spuren eines abgebrochenen Griffes, Dm. 6,2 cm; 3) 2 Klumpen geschmolzener Bronze, L. 0,6 cm und 0,8 cm; 4) bronzenener Griff mit einem Buckel am Ende, an dem anderen Ende verzweigt, beschädigt, mit einem Niet, L. 6 cm; 5) Eisenpfriem mit einem abgebrochenen Ende, L. 9,3 cm; 6) Eisenband, L. 3,7 cm; 7) durchgebranntes, graues, verziertes Gefäß, leicht deformiert, am Boden ein Zeichen eines irregulären Kreuzes, H. 5,8–6,1 cm; 8, 12) Fragm. schwärzlicher, glatter Gefäße, H. 2,8 cm und 5,5 cm; 9) Fragm. eines grauen, glatten, verzierten Gefäßes, H. 4,8 cm; 10) Fragm. eines glatten, verzierten Gefäßes, ziegelfarbig mit schwarzen Flecken, H. 11 cm; 11) Fragm. eines glatten, bräunlichziegelfarbenen Gefäßes mit einem verjüngten Henkel, H. 4,2 cm; 13) Fragm. eines beiderseitig geschwärzten und geglätteten Gefäßes mit einem eingedrückten Boden, H. ca. 19,5 cm; 14) Fragm. eines glatten, verzierten, schwärzlichen Gefäßes mit ziegelfarbenen Flecken, H. 8,2 cm; 15) Fragm. eines graubräunlichen, glatten Gefäßes, H. 4 cm; 16) Fragm. eines ziegelfarbigbräunlichen, glatten, verzierten Gefäßes mit einem asymmetrischen, verjüngten Henkel, H. 9,6 cm; 17) graue, glatte Tasse mit einem walzenförmigen Henkel, H. 6,2 cm; 18) Fragm. eines bräunlichziegelfarbenen, glatten, verzierten Gefäßes mit einem asymmetrischen Henkel, H. 8 cm; 19) Fragm. eines bräunlichgrauen, glatten, verzierten Gefäßes mit einem verjüngten Henkel, H. 16 cm; 20) bräunlichziegelfarbiges, glattes Gefäß, H. 9 cm; 21) grau- ziegelfarbiges, glattes Gefäß, H. 9,7 cm; 22) Fragm. eines bräunlichen Gefäßes, glatt im oberen Teil, Bauch rauh, H. 13,3 cm; 23) Fragm. eines grau- ziegelfarbenen, glatten, teilweise durchgebrannten Gefäßes mit einem Henkelfragm., H. 2,8 cm; 24) Fragm. eines bräunlichgrauen, glatten Gefäßes, H. 3,5 cm; 25) Fragm. eines glatten, bräunlichen Gefäßes mit schwarzen Flecken, H. 10,8 cm; 26) Fragm. eines bräunlichziegelfarbenen, glatten Gefäßes, H. 5,5 cm; 27) schwarzes, glattes Gefäß, H. 28 cm (Gefäße 8–10, 13–16, 18–21, 24, 25, 27 haben verdickte, facettierte Ränder); 28) durchgebrannte Knochen aus dem Gefäß (7); 29) vereinzelte kleine Stücke durchgebrannter Knochen aus der Grube.

Datierung: A₃

Grab 774 (Brandgrabengrab, im oberen Teil zerstört) Q 819, Taf. 233

Dm. 1 × 1,38 m, T. 0,88 m. In einer Tiefe von 0,54 m entdeckte Grube, schwarz im Zentrum bis zum Boden, bei den Rändern bräunlich bis zu einer Tiefe von 0,74–0,81 m. Die Metallgegenstände (1–5), Spinnwirtel (6) und Gefäßscherben in schwarzer Erde. Im Zentrum des Grabes eine Anhäufung stark durchgebrannter Knochen.

Inventar (MAEL III-1978/2): 1, 2) 2 leicht beschädigte Eisenfibeln, Var. M, L. 4,6 cm und 4,4 cm; 3, 4) Fragm. zweier Eisenfibeln mit oberer Sehne, Var. M(?), L. 1,8 cm und 2 cm; 5) Beschlag aus einem Eisenband mit einem Niet, L. 3,8 cm; 6) graubräunlicher Tonspinnwirtel, Dm. 4,5 cm; 7) Unterteil eines graubräunlichen, glatten Gefäßes, H. 3,2 cm; 8) Fragm. eines grauen, durchgebrannten, verzierten Gefäßes mit einem Henkelfragm., H. 8,6 cm; 9) Fragm. eines graubräunlichen, glatten Gefäßes mit einem verdickten, facettierten Rand, H. ca. 11 cm; 10) Fragm. eines bräunlichen, glatten Gefäßes, H. 4 cm; 11) geschwärztes, glattes, bauchiges Gefäß mit einem kleinen, bandförmigen Henkel, H. 17 cm; 12) kleine Stücke stark durchgebrannter Knochen.

Datierung: A₃

Grab 775 (Brandgrabengrab, im oberen Teil zerstört und durch den Baumstamm beschädigt) Q 819, Taf. 235

Dm. 1,42 × 1,5 m, T. 0,92 m. In einer Tiefe von 0,58 m entdeckte Grube, bräunlich bis zu einer Tiefe von 0,63–0,7 m, tiefer schwarz bis zum Boden des Grabes. Im mittleren Teil beim Boden eine dünne Ascheschicht. Am östlichen Rande des Grabes zwischen den durchgebrannten Knochen eine Fibel (1) in einer Tiefe von 0,64 m. Im Zentrum des Grabes eine zerbrochene Schildbuckel (2) in einer Tiefe von 0,93 m und ein Bronzebeschlag (5), weiter nördlich – ein Henkel eines Bronzegefäßes (4) in einer Tiefe von 0,88 m und ein Lanzenschuh (6). Eine Lanzenspitze (7) im W-Teil in einer Tiefe von 0,66 m. Die meisten stark durchgebrannten Knochen und Gefäßscherben in schwarzer Erde.

Inventar (MAEL III-1978/3): 1) Bügelfragm. mit einem Buckel und Spirallrolle einer Eisenfibeln, Var. N–O, L. 4 cm; 2) Fragm. einer Eisenschildbuckel, Dm. ca. 14,5 cm; 3) Kopf einer Bronzenadel, L. 2 cm; 4) massiver Henkel(?) eines Bronzegefäßes, L. 4,3 cm; 5) durchgebrannte und geschmolzene Fragm. eines bronzenen Schildrandbeschlags, L. 4,2 cm; 6) Eisenlanzenschuh mit Holzschaft in der Tülle, L. 4,7 cm; 7) gebrochene Eisenlanzenspitze mit Rippchen auf dem Blatt, Typ PK II, L. 23 cm; 8) 4 Fragm. einer eisernen Messerklinge, L. ca. 15 cm; 9) Fragm. eines graubräunlichen, glatten, verzierten Gefäßes, H. 3,8 cm; 10) Fragm. eines beiderseitig geschwärzten und geglätteten, verzierten Gefäßes mit einem verjüngten Henkel, H. 6 cm; 11) Fragm. einer graubräunlichen, glatten Tasse mit einem Fragm. eines walzenförmigen Henkels, H. 2,8 cm; 12, 17, 18) Fragm. beiderseitig geschwärzter und geglätteter Gefäße, H. 5 cm,

3,8 cm und 3,5 cm; 13, 21) Fragm. bräunlicher, glatter Gefäße, H. 4,5 cm und 5 cm; 14) Fragm. eines schwärzlichen, rauhen Gefäßes, H. 4,5 cm; 15) Fragm. eines grauen, rauhen Gefäßes, H. ca. 9 cm; 16) Fragm. eines bräunlich-grauen, rauhen Gefäßes, H. 5 cm; 19) Unterteil eines hellbräunlichen, glatten Gefäßes, H. 7,5 cm; 20) Unterteil eines grauen, glatten Gefäßes, H. 5,5 cm; 22) Fragm. eines grauen, durchgebrannten Gefäßes mit zwei verjüngten Henkel, H. 7,7 cm (Gefäße 10, 12, 13, 15–18, 22 haben verdickte, facettierte Ränder); 23) stark durchgebrannte Knochen in kleinen Stücken.

Datierung: A₃

Grab 776 (Brandgrabengrab(?), zerstört) Q 823

Dm. 0,3 × 0,34 m, T. 0,64 m. In einer Tiefe von 0,46 m entdeckte ovale, graubräunliche Grube, die Erde vermischt mit Sand. Im Grab Fragm. eines Gefäßes und einige durchgebrannte Knochen.

Inventar (MAEL III-1978/4): 1) Fragm. eines beiderseitig geschwärzten und geglätteten Gefäßes; 2) vereinzelte durchgebrannte Knochen.

Datierung: frühromische Kaiserzeit

Grab 777 (Brandschüttungsgrab) Q 823, Taf. 235

Dm. 0,42 × 0,43 m, T. 0,43 m. In einer Tiefe von 0,28 m entdeckte graubräunliche Grube. Am östlichen Rande des Grabes eine Urne (8), daneben eine Schildbuckel (3), tiefer im Sand 2 Lanzenspitzen (4, 5), eine Schildfessel (2) und eine Schere (1). Neben der Schildbuckel ein Kamm (6). Der Urnenboden in einer Tiefe von 0,45 m, im klaren Sand. *I. Knochen eines Individuums: Adultus/Maturus (35–40 Jahre alt), männlich, mittlere Größe. II. 2 Schweineknochen, 7 Knoche eines großen Säugers, 1 Knochen eines kleinen Säugers (Marder?).*

Inventar (MAEL III-1978/5): 1) beschädigte Eisenschere, L. 20 cm; 2) Eisenschildfessel mit nicht abgesonderten Plättchen, Typ J 9, L. 21 cm; 3) Eisenschilbuckel mit langer Buckelstange, Typ J 7, Dm. 14 cm; 4) Eisenlanzenspitze mit kurzer, runder Tülle und Rippchen auf der Spitze, Typ PK XV, L. 27 cm; 5) Eisenlanzenspitze mit kurzer, enger Tülle und Rippchen auf der Spitze, Typ PK XV, L. 25,7 cm; 6) durchgebrannter Knochenkamm mit zwei langen Eisennieten, Typ Thomas B, L. 7,5 cm; 7) Fragm. eines graubräunlichen, verzierten, durchgebrannten Gefäßes mit einem Henkelfragm., H. 9 cm; 8) bräunliche, glatte Urne, verziert mit Grübchenreihen und senkrechten Rillen, der Ton mit Glimmer- und feinen, weißen Schotterbeimischung, H. 19,5 cm; 9) durchgebrannte Knochen aus der Urne.

Datierung: B_{2b}

Grab 778 (Brandgrabengrab) Q 819/820, Taf. 236

Dm. 1 × 1,18 m, T. 0,88 m. In einer Tiefe von 0,5–0,64 m ent-

deckte bräunliche Grube, schwarz im W-Teil, in einer Tiefe von 0,65 m schwarze Erde im ganzen Grab bis zum Boden. Im zentralen teil Fragm. einer Lanzenspitze (2, 3) und einer Schwertscheide (8) in einer Tiefe von 0,76–0,82 m. Im S-Teil eine Schildbuckel (4–6) in einer Tiefe von 0,72 m. Fast alle Keramikfragm. in schwarzer Erde, im unterem Teil des Grabes. Zur Asche durchgebrannte Knochen.

Inventar (MAEL III-1978/6): 1) beschädigte, stark korrodierte Eisenfibel, Var. N(?), L. 4,4 cm; 2, 3) Fragm. einer Tülle und einer Spitze einer Eisenlanzenspitze, L. 3,5 und 5 cm; 4–6) Fragm. einer Buckelstange, L. 1,8 cm, Eisenniet, Dm. 3,5 cm, Fragm. einer Eisenschildbuckel, Typ B 7, Dm. ca. 16 cm; 7) 2 Fragm. eines Bronzemessers mit einem gebogenen, verzierten Griff, L. 9,8 cm; 8) 2 Fragm. einer eisernen Schwertscheide, Typ K.III, L. 9,7 cm; 9, 11) Fragm. beiderseitig geschwärzter und geglätteter, verzierter Gefäße, H. 6,5 cm und 18,5 cm; 10) Fragm. eines bräunlichen, glatten, verzierten Gefäßes, H. 5,8 cm; 12) Unterteil eines bräunlichen, rauhen Gefäßes, H. 5 cm; 13) Fragm. eines graubräunlichen, glatten Gefäßes mit einem Fragm. einer absichtlich gebrochenen Öffnung, H. 7 cm; 14) Fragm. eines bräunlichen, glatten, verzierten Gefäßes, H. 6,5 cm; 15) Fragm. einer bräunlichen, rauhen Tasse mit einem walzenförmigen Henkel, H. 10,5 cm; 16, 21) Fragm. eines bräunlichen, glatten Gefäßes, H. 2 cm und 2,8 cm; 17) Fragm. eines ziegelfarbenen, glatten Gefäßes, H. 4,7 cm; 18) Fragm. eines ziegelfarbenen, glatten Deckels mit zwei beschädigten Knöpfen, Dm. 12 cm; 19) Unterteil eines geschwärzten und stark geglätteten Gefäßes, H. 4 cm; 20, 22) Fragm. eines bräunlichen, rauhen Gefäßes, H. 2,3 cm und 4 cm; 23) Fragm. eines ziegelfarbenen, glatten Gefäßes mit Henkelresten, H. 2,8 cm; 24) Fragm. eines bräunlichen, glatten Gefäßes, unterer Teil rauh, H. ca. 24 cm; 25) Fragm. eines beiderseitig geschwärzten und geglätteten Gefäßes mit einer absichtlich gebrochenen Öffnung, H. 15 cm (Gefäß 10, 11, 13, 14, 16, 17, 22–25 haben verdickte, facettierte Ränder); 26) zur Asche durchgebrannte Knochen.

Datierung: A₃

Grab 779 (Brandgrabengrab) Q 821/827, Taf. 237

Dm. 0,68 × 1,03 m, T. 0, 67 m. In einer Tiefe von 0,26–0,28 m entdeckte Grube, bräunlich bis zu einer Tiefe von 0,37–0,46 m, tiefer schwarz bis zum Boden. Im O-Teil eine Pinzette (1) in einer Tiefe von 0,52 m. Vereinzelt Keramikscherben. Am Boden der Grube eine dünne Schicht der Asche von durchgebrannten Knochen.

Inventar (MAEL III-1978/7): 1) Eisenpinzette, L. 6,3 cm; 2) Unterteil eines bräunlichen, stark geglätteten Gefäßes, H. 4,8 cm; 3) Fragm. eines beiderseitig geschwärzten und geglätteten Gefäßes, H. 3,8 cm; 4) zur Asche durchgebrannte Knochen.

Datierung: A₃

Grab 780 (Brandgrabengrab, durch das tiefe Ackern beschädigt) Q 821, Taf. 237

Dm. 1,24 × 1,42 m, T. 0,84 m. In einer Tiefe von 0,48 m entdeckte bräunliche Grube, im S-Teil und im Zentrum mit Sand vermischt. In schwarzer Erde deutliche Spuren des Ackerns, das das Grab bis zu einer Tiefe von 0,6 m beschädigte. In diesem Teil des Grabes waren die Eisengegenstände gebrochen (1–7) und ihre Teil lagen in verschiedene Tiefen. Vereinzelt Keramikscherben. Im N-Teil ein Klumpen von korrodierten Eisengegenständen, unbestimmt wegen ihren schlechten Zustands. Es war dort auch eine Anhäufung von Gefäßscherben und einige durchgebrannte Knochen.

Inventar (MAEL III-1978/8): 1) 2 Fragm. eines breiten Eisenmessers, L. 14,5 cm; 2) beschädigtes eisernes Rasiermesser mit einer halbkreisförmigen Klinge, L. 8,6 cm (festgeklebt an Messer (1)); 3) 2 Fragm. eines Eisenschwertes, L. ca. 9,5 cm; 4) beschädigte Eisenschildbuckel, Typ B 2, Dm. ca. 17 cm, H. ca. 7 cm; 5) 2 Fragm. eines dicken Eisenblechs, L. 5 cm; 6) Eisenniet mit einem großen Kopf, Dm. 2,5 cm; 7) Fragm. eines geglätteten, weißen Steines, L. 4,2 cm; 8) Fragm. eines glatten, schwarzbräunlichen, verzierten Gefäßes, H. 4,2 cm; 9) Fragm. eines schwärzlichen verzierten Gefäßes, H. 2,6 cm; 10, 12) Fragm. bräunlicher, rauher Gefäße, H. 5,5 cm und 3 cm; 11) Fragm. eines schwärzlichen, glatten Gefäßes, H. 2 cm; 13) Fragm. eines ziegelfarbenen, rauhen Gefäßes, H. 4,5 cm; 14) Fragm. eines grauen, durchgebrannten Gefäßes, H. 5,2 cm; 15) Fragm. eines bräunlichen, glatten Gefäßes, H. 8 cm; 16) Unterteil eines grauen, rauhen Gefäßes, H. 1,6 cm; 17) Fragm. eines dunkelgrauen, rauhen Gefäßes, H. 1,8 cm; 18) Fragm. eines beiderseitig geschwärzten und geglätteten Gefäßes, H. ca. 22 cm (Gefäße 10, 12–15, 17 haben verdickte, facettierte Ränder); 19) Klumpen korrodiertes Eisengegenstände; 20) einige durchgebrannte Knochen.

Datierung: A₂

Grab 781 (Brandgrabengrab, durch die Baumwurzel beschädigt) Q 827

Dm. 0,77 × 1,18 m, T. 0,54 m. In einer Tiefe von 0,24 m entdeckte ovale Grube, bräunlich bis zu einer Tiefe von 0,32–0,37 m, tiefer schwarz bis zum Boden des Grabes. Man fand 4 Keramikscherben, durchgebrannte Knochen fehlten.

Inventar (MAEL III-1978/9): 1) 4 Fragm. von 1–2 glatten Gefäßen.

Datierung: jüngere vorrömische Eisenzeit

Grab 782 (Brandgrabengrab, zerstört) Q 826

Dm. 0,72 × 1,14 m, T. 0,78 m. In einer Tiefe von 0,54 m entdeckte ovale Grube, schwarz im O-Teil und im Zentrum bis zu einer Tiefe von 0,72 m, tiefer vermischt mit Sand bis zum Boden des Grabes. Rest der Grube grau bis zu einer Tiefe von 0,63 m. Vereinzelt Keramikscherben, durchge-

brannte Knochen fehlten.

Inventar (MAEŁ III-1979/1): 1) 8 Bauchscherben glatter und rauher Gefäße.

Datierung: jüngere vorrömische Eisenzeit

Grab 783 (Urnengrab, im oberen Teil zerstört) Q 830, Taf. 237

In einer Tiefe von 0,24 m, in einer Humusschicht entdeckte Urne (4) mit Fragm. des Gefäßes, das sie zudeckte (3). Drinnen war eine kleine Schale (2) auf durchgebrannten Knochen. Zwischen den Knochen ein Eisendraht (1). *I. Knochen eines Kindes: Infans I (ca. 3 Jahre alt), Geschlecht unbestimmt.*

Inventar (MAEŁ III-1979/2): 1) Fragm. eines dünnen Eisendrahtes, L. 3,2 cm; 2) hellbräunliche, glatte Schale aus mehligem Ton, H. 4,3 cm; 3) Fragm. eines bräunlichen, glatten Gefäßes, H. 12 cm; 4) hellbräunliche Urne, verziert mit fingernagelförmigen Grübchen, H. 16 cm; 5) durchgebrannte Knochen aus der Urne.

Datierung: B₂/C₁

Grab 784 (Brandgrabengrab, im oberen Teil zerstört) Q 697/836, Taf. 238

Dm. 1,08 × 1,62 m, T. 1,06 m. In einer Tiefe von 0,65–0,73 m entdeckte Grube, schwarz bis zum Boden, an den W-, N- und O-Rändern bräunlich bis zum Boden. Alle Eisengegenstände (1–11) waren in N- und O-Teilen des Grabes in einer Tiefe von 0,68–1,06 m, die meisten Gefäßscherben im W-Teil. Im O-Teil, am Boden des Grabes, eine Eisenschildbuckel in einer Tiefe von 1,03 m, zum Teil im Ton. Zur Asche durchgebrannte Knochen. *I. Knochen von einem Erwachsenen, Alter und Geschlecht unbestimmt.*

Inventar (MAEŁ III-1979/3): 1) kreisförmiger Eisenanhänger, Dm. 3 cm; 2) Fragm. einer Klinge eines Eisenmessers, L. 3 cm; 3) Eisenlanzenschuh, L. 5 cm; 4) gebrochene Eisennadel, L. ca. 10 cm; 5) Eisenniet mit einem beschädigten Kopf, Dm. 3,5 cm; 6) runde Eisenscheibe mit einer Nadel, L. 6,8 cm; 7) gebrochene ovale Eisenschnalle(?), L. 3 cm; 8) Eisenlanzenspitze mit einer platt gedrückten Tülle und abgebrochenen Spitze, Typ PK I, L. 11 cm; 9) stark korrodierte Klinge eines Eisenmessers, verziert mit senkrechten Rillen, L. 6,8 cm; 10) Eisenschildbuckel ohne Buckelstange, gebrochen, Typ B 2, Dm. ca. 18 cm; 11) Eisendraht, L. 4,8 cm; 12) Fragm. eines bräunlichgrauen, verzierten, durchgebrannten Gefäßes, H. 2,2 cm; 13) Fragm. eines dunkelbräunlichen, glatten, verzierten Gefäßes, H. 3,5 cm; 14) Fragm. geschwärtzten, glatten Gefäßes, H. 1 cm; 15) Fragm. eines dunkelgrauen, glatten Gefäßes, der Ton mit feiner Glimmerbeimischung, H. 4,2 cm; 16) Fragm. eines beiderseitig geschwärtzten, glatten Gefäßes, H. 2,5 cm; 17) Fragm. eines glatten, bräunlichziegelfarbenen Gefäßes, drinnen durchgebrannt, H. 5 cm; 18) Fragm. eines beiderseitig geschwärtzten, glatten, verzierten Gefäßes, H. 4 cm; 19) Fragm. eines dun-

kelgrauen, rauhen Gefäßes aus brüchigem Ton, H. 4 cm; 20) Fragm. eines grau- bis ziegelfarbenen, durchgebrannten Gefäßes, H. 2,7 cm; 21) Fragm. eines ziegelfarbenen, rauhen Gefäßes, H. 3,5 cm; 22, 26) Fragm. dunkelgrauer, glatter Gefäße, H. 2,3 cm und 4,7 cm; 23) Fragm. eines grauen, glatten, verzierten Gefäßes, H. 3,3 cm; 24) Fragm. eines bräunlichen, glatten Gefäßes, H. 2,8 cm; 25) Fragm. eines bräunlichgrauen, rauhen Gefäßes, der Ton mit feiner weißer Beimischung, H. 5,3 cm; 27–29, 31) Fragm. beiderseitig geschwärtzter und geglätteter Gefäße H. 4,3 cm, 2,8 cm, 2,6 cm, 4,3 cm; 30) Fragm. eines glatten, ziegelfarbenen Gefäßes mit schwarzen Flecken, H. 4 cm (Gefäße 14–17, 19–24, 26 haben verdickte, facettierte Ränder); 32) zur Asche durchgebrannte Knochen.

Datierung: A₂

Grab 785 (Urnengrab, im oberen Teil zerstört) Q 813, Taf. 238

Dm. 0,75 m, T. 1,13 m. In einer Tiefe von 0,75–0,84 m entdeckte dunkelbräunliche Grube. Im W-Teil ein Fleck schwarzer Erde, 18 cm dick. Im oberen Teil des Grabes Keramikfragm. mit Fragm. einer Urne (7), durchgebrannte Knochen in der ganzen Grube, in einer Tiefe von 1,07 m, neben der Urne ein Schleifstein (2).

Inventar (MAEŁ III-1979/4): 1) unbestimmter Eisengegenstand, L. 3,1 cm; 2) Schleifstein mit einer Öffnung, L. 5 cm; 3) Randfragm. eines grauen, durchgebrannten Gefäßes mit einem Fragm. eines profilierten Henkels, H. 3 cm; 4) Unterteil eines ziegelfarbigbräunlichen, leicht durchgebrannten Gefäßes mit einem eingedrückten Boden, H. 3 cm; 5) Unterteil eines bräunlichen, rauhen Gefäßes mit einem eingedrückten Boden, H. 3,8 cm; 6) Fragm. eines bräunlichen, glatten Gefäßes mit einem Henkelfragm. H. 3 cm; 7) Unterteil einer beiderseitig geschwärtzten und geglätteten Urne, H. 6,5 cm; 8) vereinzelte durchgebrannte Knochen.

Datierung: römische Kaiserzeit

Grab 786 (Steinkistengrab, zerstört) Q 697/836, Taf. 239

In einer Tiefe von 0,3–0,44 m eine Anhäufung von Steinen in bräunlicher Erde auf einer Fläche von 0,5 × 0,74 m. Zwischen den Steinen 2 Gefäßfragm. (1). Durchgebrannte Knochen fehlten.

Inventar (keine Inventarnummern): 1) 2 Fragm. eines glatten, verzierten Gefäßes, H. 4,3 cm.

Datierung: frühe vorrömische Eisenzeit, Pommersche Kultur

Grab 787 (Brandgrabengrab, durch einen Baum beschädigt) Q 834, Taf. 239

Dm. 0,97 × 1,26 m, T. 0,66 m. In einer Tiefe von 0,33 m entdeckte hellgraue Grube. Im W-Teil ein Baumstamm, dessen Wurzel bis zum Boden des Grabes reichten. In einer Tiefe von 0,37–0,66 m schwarze Erde. Gefäßscherben in der ganzen Grube, vereinzelte durchgebrannte Knochen. Eisengegenstände (1–5) im W- und im N-Teil in einer Tie-

fe von 0,36–0,58 m. *I. Knochen eines Individuums: Infans II (ca. 14 Jahre alt), Geschlecht unbestimmt.*

Inventar (MAEŁ III-1979/5): 1) Spirallrolle einer drahtförmigen Eisenfibel, Var. M(?), L. 1,4 cm; 2) Fragm. einer Klinge eines Eisenmessers, L. 2,5 cm; 3) Fragm. einer rechteckigen Eisenschnalle(?), L. 2,2 cm; 4) Eisenpfriem, beide Enden abgebrochen, L. 6,3 cm; 5) 2 Fragm. eines Eisenblechs, L. 2,2 cm und 1,7 cm; 6) 2 Fragm. eines Eisendrahtes, L. 1,5 cm und 2,6 cm; 7) Fragm. eines schwarzen, glatten Gefäßes, drinnen bräunlich, H. 6 cm; 8, 9, 14, 19) Fragm. hellbräunlicher, glatter Gefäße, H. 4 cm, 3 cm, 4,5 cm, 4 cm; 10) Fragm. eines hellbräunlichen, rauhen Gefäßes, H. 6,2 cm; 11) Fragm. eines grauziegelfarbigen, glatten, verzierten Gefäßes mit einem abgebrochenen Henkel, H. 6,8 cm; 12, 20) Fragm. bräunlicher, glatter Gefäße, H. 5 cm und 4 cm; 13) Fragm. eines bräunlichen, glatten Gefäßes aus brüchigem Ton, H. 6 cm; 15–17) Fragm. beiderseitig geschwärtzter und geglätteter Gefäße, H. 3,5 cm, 4 cm und 3,8 cm; 18) Fragm. eines bräunlichen, glatten Gefäßes, H. 3,3 cm (alle Gefäße haben verdickte, facettierte Ränder); 21) vereinzelte durchgebrannte Knochen.

Datierung: jüngere vorrömische Eisenzeit

Grab 788 (Brandgrabengrab, im oberen Teil zerstört) Q 833/834, Taf. 239

Dm. 0,8 × 1,02 m, T. 0,74 m. In einer Tiefe von 0,55 m entdeckte Grube, im W-Teil schwarz bis zum Boden, der Rest grau bis zum Boden. In schwarzer Erde eine Anhäufung durchgebrannter Knochen. Vereinzelte Keramikscherben. *I. Knochen eines Individuums: Adultus (ca. 30 Jahre alt), Geschlecht unbestimmt.*

Inventar (MAEŁ III-1979/6): 1) Fragm. eines graubräunlichen, glatten Gefäßes mit einem verdickten, facettierten Rand, H. ca. 8 cm; 2) Unterteil eines grauen, glatten Gefäßes, H. 2,7 cm; 3) Fragm. eines bräunlichen, glatten Gefäßes, H. 5,7 cm; 4) relativ große Menge durchgebrannter Knochen.

Datierung: frühromische Kaiserzeit

Grab 789 (Brandgrabengrab, zerstört) Q 837, Taf. 239

Dm. 1,06 × 0,78 m, T. 0,9 m. In einer Tiefe von 0,68 m, unter einem großen Eichenstamm entdeckte Grube, schwarz im Zentrum und im N-Teil bis zum Boden, an den Rändern grau. Vereinzelte Keramikscherben und durchgebrannte Knochen.

Inventar (MAEŁ III-1979/7): 1) Fragm. eines grauen, leicht durchgebrannten Gefäßes mit einem facettierten Rand, H. 5,3 cm; 2) einige Stücke durchgebrannter Knochen.

Datierung: jüngere vorrömische Eisenzeit

Grab 790 (Brandgrabengrab, im oberen Teil zerstört) Q 835, Taf. 240

Dm. 1,3 × 1,48 m, T. 0,92 m. In einer Tiefe von 0,5 m ent-

deckte Grube, schwarz bis zum Boden. Am westlichen und östlichen Rande des Grabes ein schmaler Streifen grauer Erde bis zu einer Tiefe von 0,76 m und 0,8 m. Im NO-Teil Eisengegenstände (1–3) in einer Tiefe von 0,71–0,9 m. Die meisten Keramikscherben im Zentrum des Grabes, vereinzelte durchgebrannte Knochen.

Inventar (MAEŁ III-1979/8): 1) Eisenmesser, L. 14,8 cm; 2) 5 Fragm. eines Eisendrahtes, L. 1,3–4 cm; 3) 2 Fragm. eines Eisenblechs, L. 3,3 cm und 3,5 cm; 4) Fragm. eines ziegel-farbigen, durchgebrannten, verzierten Gefäßes, H. 2,8 cm; 5) Fragm. eines bräunlichen, glatten Gefäßes, H. 2,7 cm; 6) Fragm. eines beiderseitig geschwärtzten und geglätteten Gefäßes, H. 3,2 cm; 7, 9) Fragm. eines ziegelfarbigbräunlichen, glatten Gefäßes, H. 4,6 cm und 3,3 cm; 8) Fragm. eines bräunlichen, stark geglätteten Gefäßes, H. 6 cm; 10, 13) Fragm. eines ziegelfarbigen, glatten Gefäßes, H. 3 cm und 4,5 cm; 11) Fragm. eines rauhen, grauen Gefäßes, H. 2,2 cm; 12) Fragm. eines hellgrauen, durchgebrannten Gefäßes, H. 5 cm; 14) Fragm. eines ziegelfarbigen, durchgebrannten Gefäßes, H. 9,2 cm (Gefäße 5, 7–13 haben verdickte, facettierte Ränder); 14) vereinzelte durchgebrannte Knochen.

Datierung: A₂

Grab 791 (mit Pflastern, zerstört) Q 839, Taf. 239

Dm. 0,84 × 1,6 m. In einer Tiefe von 0,28 m entdeckte graue Grube mit 4 Anhäufungen gespalteter Steine in einer Tiefe von 0,27–0,37 m. Zweite Steinenschicht bildete ein Pflaster in einer Tiefe von 0,39–0,52 m in einer Grube 0,75 × 0,82 m. Im N-Teil lagen die Steine im Sand. Den Boden des Grabes bildeten einige Steine in grauer Erde mit Sand in einer Tiefe von 0,49–0,59 m, auf einer Fläche von 0,52 × 0,6 m. Zwischen den Steinen kleine, uncharakteristische Gefäßfragm. und kleine Stücke durchgebrannter Knochen zwischen den Steinen zweiter Schicht.

Inventar (MAEŁ III-1979/9): 1) einige kleine und uncharakteristische Gefäßscherben; 2) kleine Stücke durchgebrannter Knochen.

Datierung: römische Kaiserzeit(?)

Grab 792 (Brandgrabengrab, im oberen Teil zerstört) Q 838, Taf. 240

Dm. 0,9 × 1,43 m, T. 0,83 m. In einer Tiefe von 0,58 m entdeckte Grube, im zentralen Teil schwarz bis zu einer Tiefe von 0,8 m, bei den Rändern und beim Boden grau. Keramikscherben vor allem in schwarzer Erde. Vereinzelte kleine Stücke durchgebrannter Knochen.

Inventar (MAEŁ III-1979/10): 1) grauer Spinnwirtel aus brüchigem Ton, Dm. 3,5 cm; 2) Fragm. eines graubräunlichen, glatten, verzierten Gefäßes, H. 3,5 cm; 3) Fragm. eines grauen, glatten Gefäßes, H. 3,3 cm; 4) Fragm. eines grauen, glatten, verzierten Gefäßes, H. 2,3 cm; 5, 7) Fragm. bräunlicher, glatter Gefäße, H. 3,3 cm, 3,6 cm; 6) Fragm.

eines bräunlichen, glatten, verzierten Gefäßes, H. 4,5 cm; 8) Fragm. eines ziegelfarbigen, glatten Gefäßes, H. 3 cm; 9) Fragm. eines grauen, glatten, verzierten Gefäßes, H. 9,5 cm; 10) Unterteil eines grau- ziegelfarbigen, rauhen Gefäßes, H. 5,8 cm; 11) Fragm. eines bräunlichen, glatten Gefäßes, H. 3,3 cm (Gefäße 3, 5, 7–9 haben verdickte, facettierte Ränder); 12) vereinzelte kleine Stücke durchgebrannter Knochen.

Datierung: A₃

Grab 793 (Brandgrabengrab, im oberen Teil zerstört) Q 847, Taf. 241

Dm. 0,72 × 1,06 m, T. 0,76 m. In einer Tiefe von 0,44 m entdeckte graue Grube mit schwarzer Erde. Im SO-Teil, in einer Tiefe von 0,58 m – Niete (6–7), eine Schildbuckel (10), Lanzenspitze (11), Tülle einer Lanzenspitze (14) und ein Beschlag (16). Die übrigen Gegenstände (1–5, 8, 9, 12–15, 17) in der ganzen Grube, in einer Tiefe von 0,46–0,52 m. Zahlreiche Keramikscherben und durchgebrannte Knochen.

Inventar (MAEŁ III-1979/11): 1) stark korrodiertes Eisenmesser mit einem Beschlag am Griffansatz, L. 16,3 cm; 2) Fragm. einer Klinge eines großen Eisenmessers, L. 3,5 cm und 3,3 cm; 3) 2 Fragm. eines dicken Eisendrahtes, L. 1,7 cm und 2,2 cm; 4) Beschlag aus zwei, mit einem Niet zusammengebundenen Eisenblechen, L. 2,3 cm; 5–9) Eisenniete mit großen Köpfen, Dm. 2,9–3,3 cm; 10) Fragm. einer Eisenschildbuckel mit langer Buckelstange, Typ B 7, H. ca. 17 cm; 11) Eisenlanzenspitze mit achtseitiger Tülle und beschädigter Spitze, Typ PK II, L. 14,5 cm; 12) Eisenpfriem, beide Enden abgebrochen, L. 5,5 cm; 13) Eisendraht, L. 3,3 cm; 14) stark korrodierte Tülle einer Eisenlanzenspitze, L. 3 cm; 15) kleiner Eisenniet mit einem gewölbten Kopf, L. 1,4 cm; 16) durchgebrannter und gebrochener Knochengriffbelag, verziert, L. 5 cm; 17) Fragm. eines durchgebrannten Knochenkammes, L. 1,8 cm; 18) Fragm. eines ziegelfarbigen, glatten Gefäßes mit einem walzenförmigen Henkel, H. 3,3 cm; 19) Fragm. eines schwärzlichen, rauhen, verzierten Gefäßes, brüchiger Ton, H. 2,8 cm; 20) Fragm. eines grauen, verzierten, leicht durchgebrannten Gefäßes, H. 5,5 cm; 21) Fragm. eines bräunlichen, rauhen, verzierten Gefäßes, leicht durchgebrannt, mit einem verjüngten Henkel, H. 4,5 cm; 22) Fragm. eines bräunlichen, glatten, verzierten Gefäßes, H. 3,7 cm; 23) Fragm. eines ziegelfarbigen, glatten, verzierten Gefäßes, zum Teil durchgebrannt, H. 4 cm; 24, 27, 29) Fragm. eines glatten, geschwärzten Gefäßes, H. 2 cm, 5,5 cm und 2,3 cm; 25) Fragm. eines hellbräunlichen, glatten, verzierten Gefäßes, H. 3,8 cm; 26) Fragm. eines grauen, durchgebrannten Gefäßes, H. 5,6 cm; 28) Fragm. eines dunkelgrauen, glatten Gefäßes, H. 3,3 cm; 30) Fragm. eines schwarzbräunlichen, glatten, verzierten Gefäßes, H. 4,5 cm; 31) Fragm. eines bräunlichgrauen, leicht durchgebrannten Gefäßes, H. 4,8 cm;

32) Fragm. eines ziegelfarbigen, glatten Gefäßes aus brüchigem Ton, H. 4,6 cm; 33) Fragm. eines hellgrauen, durchgebrannten Gefäßes, H. 5,5 cm; 34) Fragm. eines geschwärzten, stark geglätteten Gefäßes, H. 4,8 cm (Gefäße 21, 22, 24, 25, 27–29, 31–34 haben verdickte, facettierte Ränder); 35) relativ große Menge durchgebrannter Knochen.

Datierung: A₃

Grab 794 (Brandgrabengrab, im oberen Teil zerstört) Q 841, Taf. 240

Dm. 1,02 × 1,08 m, T. 0,9 m. In einer Tiefe von 0,64 m entdeckte graue Grube, im W-Teil mit gelbem Sand, im Querschnitt Flecken schwarzer Erde. Zahlreiche Scherben stark durchgebrannter Gefäße und ein eiserner Aufhängerbeschlag (1) in einer Tiefe von 0,67 m. Vereinzelte stark durchgebrannte Knochen.

Inventar (MAEŁ III-1979/12): 1) eiserner Aufhängerbeschlag, beschädigt, L. 3 cm; 2) Fragm. eines beiderseitig geschwärzten und geglätteten, verzierten Gefäßes, H. 5,2 cm; 3) bräunliches, glattes Gefäß mit einem eingedrückten Boden, verziert mit einer Grübchenreihe, H. 5,7 cm; 4) Fragm. eines grau- ziegelfarbigen, glatten, durchgebrannten Gefäßes, H. 3,8 cm; 5) Unterteil eines grauen, glatten Gefäßes, H. 3 cm; 6) Unterteil eines ziegelfarbigen, glatten Gefäßes, H. 3,7 cm; 7) Fragm. eines ziegelfarbigen, glatten, verzierten Gefäßes, von einer Seite durchgebrannt und deformiert, H. 7,5 cm; 8) 12 Fragm. stark durchgebrannter und deformierter Gefäße; 9) vereinzelte stark durchgebrannte Knochen.

Datierung: B₂

Grab 795 (Brandschüttungsgrab) Q 852, taf. 242

Dm. 0,59 × 0,93 m, T. 0,78 m. In einer Tiefe von 0,35 m entdeckte dunkelgraue Grube mit Fragm. stark durchgebrannter Gefäße und kleinen durchgebrannten Knochen. Im N-Teil, in einer Tiefe von 0,65 m ein Rand einer Urne (16), die in einer Tiefe von 0,89 m, im Ton stand. Neben der Urne, in einer Tiefe von 0,7–0,72 m 2 Lanzenspitzen (9, 10) und ein Schwert (5), darunter, in einer Tiefe von 0,76–0,84 m übrige Eisengegenstände (1, 2, 4, 6–8). Zwischen den Knochen in der Urne fand man ein Fragm. eines Bronzedrahtes (3) und eine gebrochene Knochennadel (11). In der Grube Fragm. durchgebrannter Gefäße. *I. Knochen eines Individuums: Juvenis (15–20 Jahre alt), Geschlecht unbestimmt. II. 2 Knochen eines mittel-großen Säugers.*

Inventar (MAEŁ III-1979/13): 1) halbkreisförmiges eisernes Rasiermesser, L. 6,5 cm; 2) dickes Eisenblech, L. 3,5 cm; 3) Fragm. eines Bronzedrahtes, L. 1,8 cm; 4) massive Eisenschnalle, Typ M-L D 1, L. 4,6 cm; 5) Eisenschwert, wahrscheinlich einschneidig, zweifach gebogen, L. ca 70 cm; 6) 2 Fragm. eines Eisenblechs, L. 0,9 cm und 1,6 cm; 7) Fragm. eines Eisenschere, L. 6 cm; 8) zerquetschte Eisentülle einer Lanzenspitze(?), L. 4,5 cm; 9) Eisenlanzenspitze mit kurzer

Tülle und Rippchen auf der Spitze, Typ PK III, L. 17 cm; 10) Eisenlanzenspitze mit zersprungener Tülle und beschädigter, linsenförmiger Spitze, Typ PK I.2, L. 27,7 cm; 11) gebrochene Knochennadel, L. 8,5 cm; 12) Fragm. eines bräunlichgrauen Gefäßes, H. 10,8 cm; 13, 14) Fragm. grauer, verzierter Gefäße, H. 11 cm und 4,8 cm; 15) Unterteil einer glatten, ziegelfarbenen Schale, verziert mit Rillen, H. 3 cm; 16) beiderseitig geschwärzte und geglättete Urne mit vier knieförmigen Henkeln, H. 18,7 cm; 17) Unterteil eines grauen Gefäßes, H. 2,4 cm; 18) Unterteil eines bräunlichgrauen Gefäßes, der Ton mit feiner, weißer Beimischung, H. 4,5 cm; 19) Unterteil eines ziegelfarbiggrauen Gefäßes, H. 2,7 cm (Gefäße 12–14, 17–19 sind durchgebrannt und deformiert); 20) große Menge durchgebrannter Knochen.

Datierung: B₁

Grab 796 (Brandschüttungsgrab) Q 845, 846, 851, 852, Taf. 243

Dm. 0,56 × 1,03 m, T. 0,72 m. In einer Tiefe von 0,47 m entdeckte schwarze Grube, in N- und O-Teilen grau. Im W-Teil eine Anhäufung von Gefäßscherben und einige durchgebrannte Knochen. Im NO-Teil eine Urne (20) in einer Tiefe von 0,68 m, in der Urne eine Fibel ein Bronzedraht (1, 2) in einer Tiefe von 0,69 m und ein pfriem (7) in einer Tiefe von 0,72 m. Neben der Urne, von der östlichen Seite 2 Lanzenspitzen (10, 13), ein Feuerschlageisen (9), ein Schleifstein (11) in einer Tiefe von 0,75–0,83 m. Ein Glas-kugelchen (14) im S-Teil, in einer Tiefe von 0,56 m. Zwischen den Knochen in der Urne Fragm. von Eisengegenständen (4, 8) und ein weißer, geglätteter Stein (13). Der Urnenboden im Ton, in einer Tiefe von 0,86 m. *I. Knochen eines Individuums: Adultus (25–35 Jahre alt), männlich(?)*.

Inventar (MAEŁ III-1979/14): 1) Fragm. einer bronzenen Spirallrolle und ein geschmolzener Bügel einer augenförmigen Bronzefibel, Typ AIII, L. 1,2 cm und 3 cm; 2) 3 Fragm. eines Bronzedrahtes, L. ca. 3,6 cm; 3) dicker Eisendraht, festgeklebt an eine Lanzenspitze, L. 8,8 cm; 4) 2 Eisenbarren, L. 2,5 cm und 3 cm; 5) Eisenmesser mit abgebrochener Klinge, L. 16,3 cm; 6) Eisenlanzenspitze mit kurzer Tülle und stark korrodiertem Spitzenende, Typ PK III, L. 24,5 cm; 7) Eispfriem, beide Enden abgebrochen, L. 6 cm; 8) Fragm. eines Eisenschnallendornes, L. 1,8 cm; 9) Feuerschlageisen, mit einem Rädchen am Ende, L. 10 cm; 10) Eisenlanzenspitze mit einem profilierten Spitzenansatz und Rippchen auf der Spitze, Typ PK II.1, L. 21,8 cm; 11) Schleifstein, L. 6,8 cm; 12) Kugelchen grünen Glases, festgeklebt an weiße Steine, L. 3,2 cm; 13) geglätteter, weißgelber Stein, L. 2,3 cm; 14) Kugelchen grünen Glases, L. 1,3 cm; 15) Fragm. eines grauen, durchgebrannten Gefäßes, H. 4 cm; 16) Fragm. eines grauen, glatten Gefäßes, H. 3,5 cm; 17) Unterteil eines grauen, durchgebrannten Gefäßes, H. 3,5 cm; 18) Fragm. einer ziegelfarbiggrauen Tasse aus brüchigem Ton mit dicker, weißer Beimischung, H. 13,5 cm; 19) Unterteil eines

hellbräunlichen Gefäßes, verziert mit irregulären Rillen, H. 5,5 cm; 20) asymmetrische, beiderseitig geschwärzte und geglättete Urne, H. 22,5–23 cm; 21) große Menge durchgebrannter Knochen.

Datierung: B₁/B₂

Grab 797 (Brandgrubengrab) Q 848, Taf. 242 - 243

Dm. 0,72 × 0,89 m, T. 0,74 m. In einer Tiefe von 0,44 m entdeckte Grube, bräunlich bis zu einer Tiefe von 0,5 m. Im O-Teil ein sich verbreitender schwarzer Fleck bis zu einer Tiefe von 0,68 m. Die Grube bei den Rändern und beim Boden bräunlich. Zahlreiche Gefäßscherben in schwarzer Erde. Vereinzelt durchgebrannte Knochen, die meisten zur Asche durchgebrannt.

Inventar (MAEŁ III-1980/1): 1) bräunlicher, glatter Tonspinnwirtel, Dm. 2,3 cm; 2) Fragm. eines bräunlichgrauen, glatten Gefäßes mit einem verjüngten Henkel, H. 4 cm; 3) Fragm. eines bräunlichgrauen, rauhen Gefäßes, H. 4,8 cm; 4, 5) Fragm. bräunlicher, glatter Gefäße, H. 3,5 cm und 4,3 cm; 6) Unterteil eines graubräunlichen, glatten Gefäßes, H. 4 cm; 7) Fragm. eines ziegelfarbigbräunlichen, stark geglätteten, verzierten Gefäßes, H. 6,2 cm; 8) Fragm. eines ziegelfarbigen, stark geglätteten Gefäßes, H. 7,8 cm; 9) Unterteil eines beiderseitig geschwärzten und geglätteten Gefäßes, H. 3,6 cm; 10) Fragm. eines bräunlichen, glatten, verzierten Gefäßes, H. 5 cm (Gefäße 2, 5, 7, 8 haben verdickte facettierte Ränder); 11) vereinzelt kleine Knochenstücke, die meisten zur Asche durchgebrannt.

Datierung: A₃

Grab 798 (Brandschüttungsgrab) Q 857, Taf. 244

Dm. 0,42 × 0,47 m, T. 0,58 m. In einer Tiefe von 0,37 m entdeckte bräunliche Grube. In der Mitte, in einer Tiefe von 0,4 m eine Urne (5), daneben Fragm. eines Gefäßes (4) und einer Schale (6). Über der Urne Gefäßfragm. (2, 3). Zwischen den Knochen in der Urne ein Kamm (1). Der Urnenboden in einer Tiefe von 0,55 m. *I. Knochen eines Kindes: Infans I (ca. 3–4 Jahre alt), Geschlecht unbestimmt*.

Inventar (MAEŁ III-1980/2): 1) durchgebrannter Knochenkamm mit fünf kurzen Eisennieten, Typ Thomas I, L. 5,8 cm; 2) Fragm. eines grauen, durchgebrannten Gefäßes, H. 2,8 cm; 3) Fragm. eines grauen, durchgebrannten Gefäßes, H. 4,6 cm; 4) Fragm. eines grauen, durchgebrannten und deformierten Gefäßes, H. ca. 11 cm; 5) beiderseitig geschwärzte und geglättete Urne, H. 17 cm; 6) Fragm. einer ziegelfarbigbräunlichen, glatten, leicht durchgebrannten Schale, H. 5,5 cm; 7) große Menge durchgebrannter Knochen.

Datierung: C₁

Grab 799 (Urnengrab) Q 857, Taf. 244

Dm. 0,48 × 0,5 m, T. 0,61 m. In einer Tiefe von 0,47 m entdeckte dunkelbräunliche Grube. In der Mitte der Grube, in

einer Tiefe von 0,42 m eine Urne (10), daneben Gefäße (4, 9) und durchgebrannt Gefäßfragm. (3, 5–8). In der Urne eine Fibel (1) und Messerfragm. (2). Der Urnenboden in einer Tiefe von 0,59 m. *I. Knochen von zwei Individuen: Adultus (25–35 Jahre alt), Geschlecht unbestimmt und Infans I (ca. 5–6 Jahre alt), Geschlecht unbestimmt.*

Inventar (MAEL III-1980/3): 1) Eisenfibel mit Kamm am Kopf und Bügel, Typ AIV 75, L. 4,5 cm; 2) 3 Fragm. eines Eisenmessers, L. ca. 11 cm; 3) Fragm. eines ziegelfarbiggrauen, durchgebrannten Gefäßes, H. 6,5 cm; 4) grauer, rauhe Schöpfkessel mit einem walzenförmigen Henkel, durchgebrannt, H. 6,7 cm; 5) Unterteil eines ziegelfarbigen, glatten Gefäßes, H. 3,5 cm; 6) Fragm. eines grauen, verzierten, durchgebrannten Gefäßes, H. 4,6 cm; 7) Fragm. eines ziegelfarbiggrauen, glatten Gefäßes, zum Teil durchgebrannt, H. 4,5 cm; 8) Fragm. eines ziegelfarbigen Gefäßes mit durchgebranntem und deformiertem Unterteil, H. 10,5 cm; 9) graues, rauhes Gefäß, H. 4–4,4 cm; 10) beiderseitig geschwärzte und geglättete Urne, H. 16,5 cm; 11) große Menge durchgebrannter Knochen.

Datierung: B₂

Grab 800 (zerstört) Q 869, Taf. 244

Dm. 0,53 × 0,58 m. In einer Tiefe von 0,4 m entdeckte bräunliche Grube mit großer Menge gelben Sandes. Gefäßscherben und durchgebrannte Knoche auf der Oberfläche der Grube. *I. Knochen eines Individuums: Adultus (25–30 Jahre alt), männlich. II. 2 Viehknochen.*

Inventar (MAEL III-1980/4): 1) Fragm. eines ziegelfarbiggrauen, glatten Gefäßes, H. 3,7 cm; 2) Fragm. eines grauen, rauhen, leicht durchgebrannten Gefäßes, H. 3,4 cm; 3) Fragm. eines graubräunlichen, leicht durchgebrannten Gefäßes, verziert mit Grübchen, H. 3,6 cm; 4, 5) Fragm. grauer, glatter, verzierter Gefäße aus fettigem Ton, H. 6,3 cm, 5,5 cm; 6) Fragm. eines hellbräunlichen, glatten Gefäßes, H. 4,3 cm; 7) vereinzelte durchgebrannte Knochen.

Datierung: römische Kaiserzeit

Grab 801 (Brandgrabengrab, im oberen Teil zerstört) Q 865, Taf. 245

Dm. 0,53 × 0,82 m, T. 1,12 m. In einer Tiefe von 0,71 m entdeckte bräunliche Grube. In dem ganzen Grab zahlreiche Gefäßscherben und kleine Stücke stark durchgebrannter Knochen. Eisengegenstände (1, 2, 6) in einer Tiefe von 0,74–0,83 m. *I. Knochen von zwei Individuen: Adultus (ca. 30 Jahre alt), Geschlecht unbestimmt und neugeborenes Kind. II. 15 Schafknochen(?).*

Inventar (MAEL III-1980/5): 1) Eisenbeschlag mit zwei Nieten, L. 3 cm; 2) 2 Fragm. eines Beschlags aus einem Eisenband, L. 2 cm und 1,3 cm; 3) Eisenlanzenschuh, zerguetscht, L. 5,2 cm; 4) Eisendorn einer Schnalle, L. 3,3 cm; 5) Klumpen geschmolzener Bronze, L. 1,3 cm; 6) 2 Klumpen grünen Glases, L. 3 cm; 7) Fragm. eines hellbräunlichen,

glatten Gefäßes, H. 3 cm; 8) Fragm. eines beiderseitig geschwärzten und geglätteten Gefäßes, H. 2,8 cm; 9) Fragm. eines bräunlichen, glatten Gefäßes mit einem verdickten, facettierten Rand, zum Teil durchgebrannt, H. 5,8 cm; 10) Fragm. eines glatten, ziegelfarbigen, verzierten Gefäßes, zum Teil durchgebrannt, H. 5 cm; 11) Fragm. eines beiderseitig geschwärzten und geglätteten Gefäßes mit einem verjüngten Henkel, H. 2,4 cm; 12) Fragm. eines glatten, bräunlichen, verzierten Gefäßes, der Ton mit feiner, weißer Beimischung, H. 3,3 cm; 13) Unterteil eines grauen, leicht durchgebrannten Gefäßes, H. 4,5 cm; 14) Fragm. eines ziegelfarbiggrauen, glatten Gefäßes, H. 2,5 cm; 15) Fragm. eines ziegelfarbigen, glatten Gefäßes, zum Teil durchgebrannt, H. ca. 13 cm; 16) Unterteil eines bräunlichgrauen, durchgebrannten Gefäßes mit einem eingedrückten Boden, H. 2,5 cm; 17) Fragm. eines bräunlichgrauen, glatten, verzierten Gefäßes, H. 3,7 cm; 18) ziegelfarbiggraues, glattes, verziertes Gefäß mit einem eingedrückten Boden und verjüngten Henkel, H. 6,7 cm; 19) Unterteil eines bräunlichen, rauhen Gefäßes, H. 3,7 cm; 20) vereinzelte, stark durchgebrannte Knochen.

Datierung: B₁

Grab 802 (Urnengrab, im oberen Teil zerstört) Q 870, Taf. 244

Dm. 0,48 × 0,62 m, T. 0,75 m. In einer Tiefe von 0,53 m entdeckte bräunliche Grube mit großen Fragm. Oberteils einer Urne und durchgebrannten Knochen. In einer Tiefe von 0,72 m stand ein Unterteil der Urne (5) mit durchgebrannten Knochen. Zwischen den Knochen 3 Fibeln (1–3) und eine Bronzenadel. Der Urnenboden in einer Tiefe von 0,78 m, im klaren Sand. *I. Knochen eines Kindes: Infans I (ca. 2 Jahre alt), Geschlecht unbestimmt.*

Inventar (MAEL III-1980/6): 1, 2) 2 Bronzefibeln mit Öffnungen in den Bügeln, Typ AV s. 8 129, L. 3,4 cm und 3,1 cm; 3) Bronzefibel mit Armbrustspirallrolle, Typ AVII 193, L. 2,6 cm; 4) Bronzenadel mit einem abgebrochenen Nadelohr, L. 6,3 cm; 5) asymmetrische bräunliche, rauhe Urne mit einem eingedrückten Boden, H. 14,5–17,5 cm; 6) relativ große Menge durchgebrannter Knochen.

Datierung: B₂/C₁

Grab 803 (Brandgrabengrab, im oberen Teil zerstört) Q 873, Taf. 245

Dm. 0,57 × 1,24 m, T. 0,7 m. In einer Tiefe von 0,43 m entdeckte intensiv schwarze Grube mit zahlreichen Keramikscherben und kleiner Menge stark durchgebrannter Knochen. Eisengegenstände (1–6) im mittleren Teil des Grabes, in einer Tiefe von 0,43–0,55 m.

Inventar (MAEL III-1980/7): 1) stark korrodierte Eisenfibel, Var. N, L. 4,7 cm; 2) gebrochene Eisenfibel, Var. N, L. 4,7 cm; 3) Spirallrolle und Bügelunterteil einer Eisenfibel, Var. M(?), L. 1,1 cm und 2,7 cm; 4) gebogener Eisendraht, L. 2,8 cm; 5) sichelförmiges Eisenmesser mit einem profi-

lierten Griffende, L. 10 cm; 6) Eisenniet, H. 1 cm; 7) Fragm. eines bräunlichen, glatten, verzierten Gefäßes, H. 3,4 cm; 8) glattes, ziegelfarbiggraues Gefäß, von einer Seite durchgebrannt, H. 4,2 cm; 9) Fragm. eines grauen, glatten, leicht durchgebrannten Gefäßes, H. 6 cm; 10) Fragm. eines ziegelfarbiggraues, glatten Gefäßes, zum Teil durchgebrannt, H. 4,5 cm; 11) Unterteil eines grauen, leicht durchgebrannten Gefäßes, H. 4,5 cm; 12) Unterteil eines grauen, glatten Gefäßes, H. 3,2 cm; 13) Fragm. eines grauen, verzierten Gefäßes mit weißer Glasur, H. 5,2 cm; 14) vereinzelte stark durchgebrannte Knochen.

Datierung: A₃

Grab 804 (Brandgrabengrab, mit Stele, zerstört) Q 875, Taf. 245

In einer Tiefe von 0,7 m entdeckte Grube. Eine Anhäufung von Gefäßscherben neben hellbräunlicher Erde mit Sand. In einer Tiefe von 1,1 m 3 Gefäße (4, 6, 7). Neben dem Grab, in einer Tiefe von 0,22–0,5 m lag ca. 0,65 m westlich entfernt ein großer Stein. Durchgebrannte Knochen fehlen.

Inventar (MAEŁ III-1981/1): 1) grauer, durchgebrannter Tonspinnwirtel, Dm. 4,3 cm; 2) Fragm. eines bräunlichgrauen, rauhen Gefäßes, H. 4,3 cm; 3) Fragm. eines hellbräunlichen, rauhen Gefäßes, H. 4,6 cm; 4) bräunlichgraues, durchgebranntes Gefäß mit einem eingedrücktten Boden, H. 5 cm; 5) Fragm. eines grauen, durchgebrannten Gefäßes, H. 9,5 cm; 6) Fragm. eines grauen, durchgebrannten Gefäßes, verziert, H. 7 cm; 7) grau ziegelfarbiges, durchgebranntes Gefäß, H. 4,5 cm; 8) Fragm. eines ziegelfarbigen, glatten Gefäßes, zum Teil durchgebrannt, H. 4,2 cm.

Datierung: B₁

Grab 805 (Brandgrabengrab) Q 877, Taf. 246

Dm. 0,6 × 1,02 m, T. 0,78 m. In einer Tiefe von 0,37 m entdeckte Grube, bräunlich bis zu einer Tiefe von 0,42 m, tiefer schwarz mit Keramikscherben bis zu einer Tiefe von 0,72 m. Bei den Rändern und beim Boden bräunlich. Eisengegenstände (1–5) in schwarzer Erde in einer Tiefe von 0,43–0,53 m. *I. Knochen eines Individuums: Adultus I (ca. 25 Jahre alt), männlich(?)*.

Inventar (MAEŁ III-1981/3): 1, 2) Fragm. zweier drahtförmiger Eisenfibel, Var. M, L. 2,5 cm und 2 cm; 3) sichelförmiges Eisenmesser mit einem tordierten und verzierten Griff, L. 9 cm; 4) gebrochene Eisenpfriem, L. 10,6 cm; 5) Eisenmesser, L. 12 cm; 6) durchgebranntes und leicht deformiertes, graues, verziertes Gefäß mit einem verjüngten Henkel, H. 6,5–7,2 cm; 7, 8) 2 identische verzierte Gefäße, durchgebrannt, H. 7,8 cm; 9) Fragm. eines hellbräunlichen, rauhen Gefäßes mit einem verjüngten Henkel, H. 6 cm; 10) Fragm. eines ziegelfarbigen, glatten, verzierten Gefäßes, H. 7 cm; 11) Fragm. eines ziegelfarbigen, rauhen Gefäßes mit zwei verjüngten Henkeln, H. 4 cm; 12) bräunlichgraue, rauhe

Tasse mit einem Henkelfragm., H. 12,5 cm; 13) Fragm. eines ziegelfarbigen, rauhen Gefäßes, H. 8,6 cm; 14) Fragm. eines grauen, rauhen, verzierten Gefäßes mit einem eingedrücktten Boden, beim Boden schwarz, H. 14,5 cm; 15) Fragm. eines bräunlichgrauen, rauhen Gefäßes, H. 3,3 cm; 16) Unterteil eines hellziegelfarbigen, glatten Gefäßes, H. 3 cm; 17) Fragm. eines hellbräunlichen, rauhen Gefäßes, H. 2,5 cm; 18) Unterteil eines ziegelfarbigbräunlichen, glatten Gefäßes, H. 5,2 cm; 19) Unterteil eines bräunlichgrauen, glatten Gefäßes, H. 5 cm; 20) Fragm. eines bräunlichziegelfarbigen Gefäßes, glatt im oberen Teil, Bauch rauh, H. 12 cm; 21) ziegelfarbiges, glattes, bauchiges Gefäß, H. 27 cm (Gefäße 6, 9, 11, 13–15, 17, 21 haben verdickte facettierte Ränder); 22) vereinzelte kleine Stücke durchgebrannter Knochen.

Datierung: A₃

Grab 806 (Brandgrabengrab, zerstört) Q 276, Taf. 247

Dm. 0,48 × 0,48 m. In einer Tiefe von 0,46 m entdeckte graubräunliche Grube mit vereinzelt Gefäßfragm. und durchgebrannten Knochen.

Inventar (MAEŁ III-1981/4): 1) Fragm. eines hellbräunlichen, rauhen, bauchigen Gefäßes, H. 4,5 cm; 2) Fragm. eines dunkelgrauen, durchgebrannten Gefäßes, H. 4,6 cm; 3) vereinzelte kleine Stücke durchgebrannter Knochen.

Datierung: römische Kaiserzeit

Grab 807 (Urnengrab(?), zerstört) Q 878, Taf. 247

Dm. 0,65 × 0,97 m, T. 0,78 m. In einer Tiefe von 0,5 m entdeckte graue Grube mit Gefäßscherben und vereinzelt durchgebrannten Knochen.

Inventar (MAEŁ III-1981/5): 1) Fragm. eines dunkelgrauen, durchgebrannten, verzierten Gefäßes, H. 3,5 cm; 2, 3) Unterteile graubräunlicher, durchgebrannter Gefäße mit eingedrücktten Böden, H. 2,2 cm und 2 cm; 4) Fragm. eines bräunlichen, glatten Gefäßes, H. 3,5 cm; 5) Fragm. eines grauen, durchgebrannten Gefäßes, H. 5,8 cm; 6) Fragm. einer beiderseitig geschwärtzten und geglätteten Urne(?) mit zwei absichtlich gebrochenen Öffnungen, H. 11,7 cm; 7) Fragm. eines bräunlichgrauen, leicht durchgebrannten Gefäßes, der Ton mit feiner, weißer Beimischung, H. 4,8 cm; 8) vereinzelte kleine Stücke durchgebrannter Knochen.

Datierung: B₂

Grab 808 (Brandgrabengrab, zerstört) Q 879, Taf. 247

Dm. 0,53 × 0,64 m, T. 0,75 m. In einer Tiefe von 0,5 m entdeckte Grube, grau bis zu einer Tiefe von 0,6–0,68 m, tiefer schwarz bis zum Boden des Grabes. Keramikscherben und durchgebrannte Knochen in grauer Erde. *I. Knochen von einem Erwachsenen, Alter und Geschlecht unbestimmt*.

Inventar (MAEŁ III-1981/6): 1) Fragm. einer Eisenfibel, L. 6 cm; 2) Fragm. eines ziegelfarbigen, stark geglätteten, verzierten Gefäßes, H. 4 cm; 3) Fragm. eines ziegelfarbi-

gen, glatten, verzierten Gefäßes, H. 4,3 cm; 4) Fragm. eines bräunlichen, glatten Gefäßes, H. 3,5 cm; 5) Fragm. einer bräunlichgrauen, glatten Tasse mit einem Fragm. eines walzenförmigen Henkels, H. 4,5 cm; 6) Unterteil eines bräunlichen, glatten Gefäßes mit schwarzen Flecken, H. 5,3 cm; 7) Unterteil eines schwarzen, stark geglätteten Gefäßes mit ziegelfarbigem Flecken, H. 5 cm; 8) vereinzelte stark durchgebrannte Knochen.

Datierung: A₃

Grab 809 (Brandgrabengrab, zerstört) Q 880/881, Taf. 247

Dm. 0,54 × 0,98 m. In einer Tiefe von 0,45 m entdeckte bräunlichgraue Grube mit geringer Menge Gefäßscherben und vereinzelt durchgebrannten Knochen.

Inventar (MAEŁ III-1981/7): 1) Fragm. eines bräunlichen, glatten Gefäßes, H. 2,4 cm; 2) Fragm. eines grauen, durchgebrannten, verzierten Gefäßes, mit einem Henkelfragm. am Rand, H. 3,3 cm; 3) Fragm. eines ziegelfarbigbräunlichen, glatten Gefäßes, H. 6 cm; 4) Unterteil eines bräunlichen, glatten Gefäßes, der Ton mit dicker, weißer Beimischung, H. 3 cm; 5, 6) Fragm. beiderseitig geschwärzter und geglätteter Gefäße, H. 5,3 cm und 3,3 cm; 7) Unterteil eines bräunlichen, stark geglätteten Gefäßes mit einem eingedrückten Boden, H. 3,3 cm; 8) Fragm. eines bräunlichen, glatten Gefäßes, H. 5,7 cm; 9) vereinzelte durchgebrannte Knochen.

Datierung: frühromische Kaiserzeit

Grab 810 (Brandgrabengrab, im oberen Teil zerstört) Q 795, Taf. 248

Dm. 0,64 × 1,16 m. In einer Tiefe von 0,4 m entdeckte dunkelgraue Grube mit einem schwarzen Fleck im O-Teil. Im Profil schwarze Erde bis zu einer Tiefe von 0,67 m, tiefer bräunlichgrau bis zum Boden des Grabes mit Scherben scheibengedrehter, bemalter Keramik und handgeformter Gefäße. Sehr kleine vereinzelte durchgebrannte Knochen. *I. Knochen von einem Erwachsenen, Alter und Geschlecht unbestimmt.*

Inventar (MAEŁ III-1981/8): 1, 2) Fragm. zweier glatter, scheibengedrehter Gefäße, hellbräunlich, mit roten und weißen Streifen bemalt, dünnwandig, H. 3,4 cm und 5,2 cm; 3) Fragm. eines verzierten, glatten Gefäßes, schwarz, an manchen Stellen bräunlich, H. 10,5 cm; 4, 7) Fragm. bräunlicher, glatter Gefäße, H. 3,3 cm und 4,3 cm; 5) Fragm. eines hellbräunlichen, glatten Gefäßes, H. 5,3 cm; 6) Fragm. eines bräunlichen, glatten, verzierten Gefäßes, H. 3,6 cm; 8) Unterteil eines stark geglätteten, bräunlichen Gefäßes, H. 3 cm; 9, 10) Fragm. ziegelfarbiger, glatter Gefäße, H. 2,8 cm und 5,7 cm (Gefäße 4, 6, 7 haben verdickte, facettierte Ränder); 11) vereinzelte kleine Stücke durchgebrannter Knochen.

Datierung: B_{1a}

Grab 811 (Brandgrabengrab, im oberen Teil zerstört) Q 795, Taf. 248

Dm. 0,58 × 0,65 m, T. 0,77 m. In einer Tiefe von 0,57 m entdeckte graubräunliche Grube. Im Zentrum des Grabes, in einer Tiefe von 0,6 m eine Eisenfibel (1), Keramikscherben und durchgebrannte Knochen in dem ganzen Grab. *I. Knochen von einem Erwachsenen, Alter und Geschlecht unbestimmt.*

Inventar (MAEŁ III-1981/10): 1) drahtförmige Eisenfibel, Var. N, L. 6,5 cm; 2) Fragm. eines grauen, rauhen Gefäßes, verziert mit Stempelabdrücken, H. 4,5 cm; 3) Fragm. eines schwarzen, rauhen, verzierten Gefäßes, H. 3,5 cm; 4) Fragm. eines bräunlichen, glatten Tontellers, L. 4,5 cm; 5) Fragm. eines bräunlichen, glatten Gefäßes, verziert mit schrägen Strichen am Bauchumbruch, H. 4,2 cm; 6) Fragm. eines stark geglätteten, bräunlichen, verzierten Gefäßes, H. 3,7 cm; 7) Fragm. eines grauen, glatten Gefäßes, H. 3,5 cm; 8) Unterteil eines stark geglätteten Gefäßes, bräunlich mit schwarzen Flecken, H. 1,6 cm; 9) Unterteil eines glatten, geschwärzten Gefäßes, H. 1,8 cm; 10) Fragm. eines ziegelfarbigem, rauhen Gefäßes, H. 5 cm; 11) Unterteil eines stark geglätteten, ziegelfarbigem Gefäßes, H. 3,8 cm; 12) Unterteil eines hellbräunlichen, rauhen Gefäßes, H. 3 cm; 13) Unterteil eines bräunlichen, glatten, scheibengedrehten Gefäßes, H. 3,3 cm (Gefäße 6 und 7 haben verdickte, facettierte Ränder); 14) vereinzelte stark durchgebrannte Knochen.

Datierung: A₃/B₁

Grab 812 (Brandgrabengrab, im oberen Teil zerstört) Q 794, Taf. 248

Dm. 0,68 × 0,72 m, T. 0,47 m. In einer Tiefe von 0,3 m entdeckte graubräunliche Grube mit Fibelfragm. (1) und kleinen Keramikfragm. Im Zentrum der Grube, auf der Oberfläche des Grabes ein Messer (2). Vereinzelte durchgebrannte Knochen. *I. Knochen von einem Erwachsenen, Alter und Geschlecht unbestimmt. II. 2 Knochen eines großen Säugers.*

Inventar (MAEŁ III-1981/11): 1) Fragm. einer drahtförmigen Eisenfibel, Var. M, L. ca. 5,7 cm; 2) Eisenmesser mit abgebrochener Klinge, L. 11,7 cm; 3) Klumpen hellbräunlichen, durchgebrannten Tons, H. 4 cm; 4) Fragm. eines ziegelfarbigbräunlichen, rauhen, verzierten Gefäßes, H. 2,3 cm; 5) Fragm. eines hellbräunlichen, rauhen Gefäßes, mit einem Rädchenverzierung, H. 2 cm; 6) Fragm. eines graubräunlichen, rauhen Gefäßes mit einem verdickten, facettierten Rand, H. 1,8 cm; 7) Unterteil eines bräunlichziegelfarbigem Gefäßes mit weißer Glasur drinnen, H. 6,5 cm; 8) Fragm. eines hellbräunlichen, glatten Schüsselchens mit einem Buckel, H. 3 cm; 9) Unterteil eines bräunlichen, rauhen Gefäßes, H. 4,5 cm; 10) Unterteil eines bräunlichgrauen, glatten Gefäßes, H. 5,5 cm; 11) vereinzelte kleine

Stücke durchgebrannter Knochen.

Datierung: A₃

Grab 813 (Brandgrabengrab) Q 792, Taf. 249

Dm. 0,68 × 1,5 m, T. 0,9 m. In einer Tiefe von 0,5 m entdeckte Grube, graubräunlich, von einer Tiefe von 0,65–0,73 m bis zum Boden des Grabes schwarz. Im SW-Teil eine Keramikanhäufung in schwarzer Erde. Unterhalb des Bodens Spuren morscher Baumwurzel. In einer Tiefe von 0,68 m eine Eisenfibel (1). *I. Knochen von einem Erwachsenen, Alter und Geschlecht unbestimmt.*

Inventar (MAEŁ III-1981/12): 1) gebrochene, drahtförmige Eisenfibel, Var. N, L. ca. 5,3 cm; 2) dünnes Eisenblech, zusammengerollt, L. 4 cm; 3) Eisenbarren, L. 2,9 cm; 4) Fragm. eines grauen, rauhen Gefäßes, H. 1,8 cm; 5) Fragm. eines ziegelfarbenen, rauhen Gefäßes, H. 5,6 cm; 6) Unterteil eines stark geglätteten, bräunlichen Gefäßes, H. 4,6 cm; 7) Fragm. eines ziegelfarbenen, glatten Gefäßes, drinnen grau, H. 3 cm; 8) Fragm. eines ziegelfarbenen, glatten Gefäßes, H. 10,5 cm; 9) Fragm. eines bräunlich-ziegelfarbenen, glatten, verzierten Gefäßes, H. 11,5 cm; 10) Fragm. eines beiderseitig geschwärzten und geglätteten, verzierten Gefäßes, H. ca. 22 cm (Gefäße 5, 7, 9, 10 haben verdickte, facettierte Ränder); 11) kleine vereinzelte Stücke stark durchgebrannter Knochen.

Datierung: A₃

Grab 814 (Brandgrabengrab, im oberen Teil zerstört) Q 748, Taf. 249

Dm. 1,16 × 1,2 m, T. 0,6 m. In einer Tiefe von 0,37 m entdeckte Grube, im mittleren Teil schwarz bis zu einer Tiefe von 0,46–0,5 m, bei den Rändern und beim Boden graubräunlich. Vereinzelte Keramikscherben und durchgebrannte Knochen. Im W-Teil, in einer Tiefe von 0,35–0,39 m Fragm. einer Schere (1). *I. Knochen von einem Erwachsenen, Alter und Geschlecht unbestimmt.*

Inventar (MAEŁ III-1982/8): 1) Fragm. einer Eisenschere, L. 9,2 cm; 2) Fragm. eines beiderseitig geschwärzten und geglätteten Gefäßes, H. 2,3 cm; 3) Fragm. eines ziegelfarbenen, glatten Gefäßes, H. 3,5 cm; 4, 5) Fragm. bräunlich-grauer, glatter Gefäße, zum Teil durchgebrannt, H. 4,6 cm und ca. 9,5 cm; 6) Fragm. eines ziegelfarbenen, glatten, verzierten Gefäßes, zum Teil durchgebrannt, H. 3,8 cm (Gefäße 3–6 haben verdickte, facettierte Ränder); 7) vereinzelte kleine Stücke durchgebrannter Knochen.

Datierung: A₃

Grab 815 (Brandgrabengrab, im oberen Teil zerstört) Q 749, Taf. 249

Dm. 0,46 × 0,5 m, T. 0,78 m. In einer Tiefe von 0,58–0,6 m entdeckte intensiv schwarze Grube mit vereinzelten Gefäßscherben und durchgebrannten Knochen.

Inventar (MAEŁ-1982/9): 1) Fragm. eines ziegelfarbigbräunli-

chen, glatten Gefäßes, H. 4,5 cm; 2) glattes, verziertes, ziegelfarbiges Gefäß mit schwarzen Flecken, H. 9 cm; 3) Unterteil eines glatten, ziegelfarbenen Gefäßes mit schwarzen Flecken, H. 5 cm; 4) Fragm. eines grauen, durchgebrannten Gefäßes mit einem verdickten, facettierten Rand, H. 4,2 cm; 5) vereinzelte kleine Stücke durchgebrannter Knochen.

Datierung: A₃/B₁

Grab 816 (Brandgrabengrab, zerstört) Q 749, Taf. 249

Dm. 0,38 × 0,51 m, T. 0,7 m. In einer Tiefe von 0,5–0,52 m entdeckte hellgraue Grube mit Fragm. einer Tasse (3). In einer Tiefe von 0,57 m, im Zentrum des Grabes Fragm. eines Eisengegenstandes (1), zweiter, ähnlicher Gegenstand (2) neben einem großen Tassenfragm. Durchgebrannte Knochen fehlten.

Inventar (MAEŁ III-1982/10): 1, 2) Fragm. einer drahtförmigen Eisenfibel, L. 5,8 cm und 2,7 cm; 3) Fragm. einer graubräunlichen, glatten Tasse mit einem walzenförmigen Henkel und verdickten Rand, H. 11 cm.

Datierung: A₂

Grab 817 (Urnengrab, zerstört) Q 889/890, Taf. 249

In einer Tiefe von 0,48–0,49 m stand in grauer Erde Unterteil einer Urne (1) mit durchgebrannten Knochen. Der Urnenboden in einer Tiefe von 0,6 m, im Sand. *I. Knochen eines Individuums: Adultus (25–30 Jahre alt), weiblich(?)*.

Inventar (MAEŁ III-1982/11): 1) Unterteil einer bräunlichen, rauhen Urne, H. 13 cm; 2) relativ große Menge durchgebrannter Knochen.

Datierung: römische Kaiserzeit

Grab 818 (zerstört) Q 888, Taf. 250

Dm. 0,53 × 0,68 m, T. 0,67 m. In einer Tiefe von 0,51–0,52 m entdeckte graue Grube. Im W-Teil und im Zentrum eine Anhäufung durchgebrannter Knochen. Zwischen den Knochen ein Messer (1) in einer Tiefe von 0,62 m und Bronzeklumpen (3) in einer Tiefe von 0,68 m. Am südlichen Rande des Grabes geschmolzenes Glas (2) in einer Tiefe von 0,58 m. Keine Keramik. *I. Knochen eines Individuums: Adultus (25–30 Jahre alt), weiblich.*

Inventar (MAEŁ III-1982/12): 1) Eisenmesser, L. 13 cm; 2) geschmolzenes, grünes Glas, L. 2,7 cm; 3) 3 Klumpen geschmolzener Bronze, L. 0,7 cm, 1,3 cm und 2,2 cm; 4) relativ große Menge durchgebrannter Knochen.

Datierung: römische Kaiserzeit

Grab 819 (Urnengrab, im oberen Teil zerstört) Q 888, Taf. 250

Dm. 0,3 × 0,4 m. In einer Tiefe von 0,49–0,5 m stand in einer grauen Grube Unterteil einer Urne, neben der Urne 2 kleine Gefäße (4 und 8) und Fragm. einer geschmolzenen Bronzefibel(?) (1, 2). In der Urne, zwischen den Knochen ein Eisenbeschlag (3). *I. Knochen eines Kindes: Infans I (ca.*

3 Jahre alt), Geschlecht unbestimmt. II. 2 Knochen eines kleinen Säugers (Igel-Eichhörnchen?).

Inventar (MAEŁ III-1982/13): 1, 2) Fragm. einer geschmolzenen Bronzefibel, L. 1,3 cm und 3,5 cm; 3) Eisenbeschlag mit Nieten, L. 3,3 cm; 4) glatte, bräunliche Tasse mit einem abgebrochenen Henkel, der Ton mit feiner, weißer Beimischung, H. 5,2 cm; 5) Fragm. eines graubräunlichen, glatten Gefäßes, der Ton mit feiner, weißer Beimischung, H. 6,5 cm; 6) Fragm. einer, ziegelfarbiggrauen, glatten Urne, H. 18 cm; 7) Fragm. eines bräunlichgrauen, glatten Gefäßes, fettiger Ton, H. 3,5 cm; 8) durchgebranntes und deformiertes, graues Gefäß mit einem eingedrückten Boden, H. ca. 8 cm; 9) relativ große Menge durchgebrannter Knochen.

Datierung: frühromische Kaiserzeit

Grab 820 (Brandschüttungsgrab) Q 890, Taf. 250

Dm. 0,43 × 0,95 m, T. 0,72 m. In einer Tiefe von 0,4–0,42 m entdeckte man Fragm. einer durchgebrannten Tasse (3), und in einer Tiefe von 0,48 m – eine graue Grube. Im Zentrum des Grabes 2 Gefäße (2, 4), und zwischen ihnen 2 Bronzeklumpen (1). Am nördlichen Rande des Grabes, in einer Tiefe von 0,57 m eine Urne (5), daneben Unterteil einer Tasse (3). Von einer Tiefe von 0,64 m stand die Urne im klaren Sand. Der Urnenboden in einer Tiefe von 0,83 m. *I. Knochen von zwei Individuen: Alter und Geschlecht unbestimmt und neugeborenes Kind.*

Inventar (MAEŁ III-1982/14): 1) 2 Klumpen geschmolzener Bronze, L. 1,1 cm und 0,8 cm; 2) bräunlichziegelfarbige, glatte Amphore mit knieförmigen Henkeln, durchgebrannt am Rande, H. 9,8 cm; 3) Fragm. einer stark durchgebrannten und deformierten, grauen, verzierten Tasse mit einem walzenförmigen Henkel, H. ca. 9 cm; 4) bräunlichziegelfarbige, glatte Schale mit einem eingedrückten Boden, H. 5,7 cm; 5) dunkelgraue, an manchen Stellen geschwärzte, glatte Urne, in Obereteil mit Mäander- und in Unterteil mit Streifen senkrechten Rillen, und Grübchen verziert, H. 25,5 cm; 6) kleine, stark durchgebrannte Knochen.

Datierung: B₂

Grab 821 (Urnengrab, zerstört) Q 890/891, Taf. 250

Dm. 0,46 × 0,66 m, T. 0,59 m. In einer Tiefe von 0,4 m entdeckte graue Grube. Im oberen Teil des Grabes vereinzelte durchgebrannte Keramikscherben und Fragm. durchgebrannter Knochen. Im N-Teil eine Anhäufung durchgebrannter Knochen fast bis zum Boden des Grabes, zwischen den Knochen ein Spinnwirtel (1). *I. Knochen eines Individuums: Adultus (ca. 25–30 Jahre alt), weiblich. II. 4 Knochen eines mittelgroßen Säugers.*

Inventar (MAEŁ III-1982/15): 1) grauer, durchgebrannter Tonspinnwirtel, der Ton mit feiner weißer Beimischung, Dm. 4,8 cm; 2) Unterteil einer ziegelfarbigen Urne, verziert mit Reihen senkrechter Rillen, H. 6,3 cm; 3) große Menge

durchgebrannter Knochen.

Datierung: römische Kaiserzeit

Grab 822 (Urnengrab, zerstört) Q 892, Taf. 250

Dm. 0,28 × 0,38 m, T. 0,75 m. In einer Tiefe von 0,5 m entdeckte graue Grube. Im S-Teil stand Unterteil einer Urne mit durchgebrannten Knochen, die auch in einem Grübchen, unterhalb des Urnenboden lagen. Im N-Teil, in einer Tiefe von 0,64 m ein Eimeranhänger (1) und eine Pinzette (2) in einer Tiefe von 0,65 m. *I. Knochen von zwei Individuen: Juvenis (18–20 Jahre alt), Geschlecht unbestimmt (aus der Grube), und Maturus (ca. 45 Jahre alt), männlich (aus der Urne).*

Inventar (MAEŁ III-1982/16): 1) durchgebrannter und deformierter, eiserner Eimeranhänger, H. 1,8 cm; 2) Eisenpinzette, L. 4,7 cm; 3) bräunliche, rauhe Urne, H. 17,5 cm; 4) relativ große Menge durchgebrannter Knochen.

Datierung: B₂/C₁

Grab 823 (Urnengrab) Q 893, Taf. 251

In einer Tiefe von 0,28 m in der mit Sand vermischten Humusschicht entdeckte man ein Gefäß mit durchgebrannten Knochen (2). Sein Boden stand im klaren Sand, in einer Tiefe von 0,37 m. Neben der Urne, in einer Tiefe von 0,32 m lagen 3 Glieder einer Kette. Im oberen Teil der Urne Fragm. eines rauhen Gefäßes, das die Urne zudecken konnte. *I. Knochen eines Kindes: Infans I (ca. 2 Jahre alt), Geschlecht unbestimmt.*

Inventar (MAEŁ III-1982/17): 1) 3 eiserne kleine Ringe eines Kettenpanzers, Dm. 0,8 cm; 2) beiderseitig geschwärzte und geglättete Urne mit einem eingedrückten Boden, H. 10,5 cm; 3) 3 Fragm. eines bräunlichen, rauhen Gefäßes; 4) große Menge durchgebrannter Knochen.

Datierung: B₂/C₁

Grab 824 (zerstört) Q 893, Taf. 251

Dm. 0,3 × 0,38 m. In einer Tiefe von 0,6 m eine Anhäufung durchgebrannter Knochen in grauer Erde. Zwischen den Knochen eine Fibel (1), Spirallrolle einer Fibel (2), Fragm. von Bronzegegenständen (3, 4) und Spinnwirtel (5). Keine Keramik. *I. Knochen eines Individuums: Adultus (ca. 25 Jahre alt), männlich. II. 4 Knochen eines kleinen Säugers (Igel-Eichhörnchen?).*

Inventar (MAEŁ III-1982/18): 1) Dreisprossenfibel aus Bronze mit einer beschädigten Spirallrolle, ohne Nadel, Typ AV s. 1 95, L. 3,7 cm; 2) 2 Fragm. einer Bronzespirallrolle, L. 2 cm; 3, 4) Fragm. von unbestimmten Bronzegegenständen, L. 2,2 cm und 1,3 cm; 5) grauer, durchgebrannter Spinnwirtel aus fettigem Ton, verziert mit Grübchen auf der Hälfte der Oberfläche, Dm. 3,6 cm; 6) relativ große Menge durchgebrannter Knochen.

Datierung: B₂/C₁

Grab 825 (Urnengrab(?), im oberen Teil zerstört) Q 893, Taf. 251

Dm. 0,88 × 1,3 m, T. 0,34 m. In einer Tiefe von 0,17–0,2 m entdeckte graue Grube. Keramikscherben über dem Grab und innerhalb des Grabes. Vereinzelt durchgebrannte Knochen. *I. Knochen eines Individuums: Maturus (40–50 Jahre alt), männlich.*

Inventar (MAEŁ III-1982/19): 1) Klumpen geschmolzener Bronze, L. 0,9 cm; 2) Fragm. eines durchgebrannten, ziegelfarbenen Spinnwirtels, der Ton mit feiner, weißer Beimischung, H. 2 cm; 3) Fragm. einer bräunlichgrauen, glatten Tasse mit einem abgebrochenen Henkel, H. 6,7 cm; 4) ziegelfarbige, glatte, verzierte Tasse mit einem Kanälchen im Henkel, der Boden eingedrückt, H. 15 cm; 5) Fragm. eines grauen, glatten, leicht durchgebrannten Gefäßes, der Ton mit feiner, weißer Beimischung, H. 6,5 cm; 6) Fragm. einer bräunlichziegelfarbenen Urne(?), glatt im oberen Teil, Bauch rau, H. ca. 19 cm; 7) Fragm. eines dunkelbräunlichen, glatten Gefäßes, H. 4,3 cm; 8) vereinzelt durchgebrannte Knochen.

Datierung: B₂

Grab 826 (Urnengrab) Q 894, Taf. 251

In einer Tiefe von 0,52 m entdeckte man im klaren Sand eine Urne, der Urnenboden in einer Tiefe von 0,81 m. Zwischen den Knochen Fibelfragm. (1), Messer (2) und Perlen (3). *I. Knochen eines Individuums: Maturus (ca. 45–50 Jahre alt), männlich.*

Inventar (MAEŁ III-1982/20): 1) Fragm. einer Bronzefibel mit Kamm auf dem Bügel und doppelten Buckel am Fuß, Typ AIV 81, L. 2,8 cm; 2) Eisenmesser, L. 11 cm; 3) 12 Tonnenförmige Perlen aus dunklem Glas, geschmolzen in zwei Gruppen, Typ T-M 27, L. 1,6 cm; 4) bräunliche, rauhe Urne, H. 26,5 cm; 5) relativ große Menge durchgebrannter Knochen.

Datierung: B₂

Grab 827 (Urnengrab, im oberen Teil zerstört) Q 894, Taf. 252

Dm. 0,47 × 0,48 m, T. 0,6 m. In einer Tiefe von 0,45 m entdeckte graue Grube. In der Mitte der Grube Unterteil einer Urne (10) mit durchgebrannten Knochen, zwischen den Knochen Fragm. einer Knochennadel (8), eine Schnalle (2), ein Beschlag aus Eisenband (1), ein Bronzeklumpen (4), ein Beschlag eines Schloßes (5), ein Messer (6) und Tonspinnwirtel (9). Am N-Rand der Grube eine Schlüssel (3) und Fragm. einer Schloßfeder (7). *I. Knochen eines Individuums: Maturus (ca. 45 Jahre alt), weiblich. II. 14 Knochen mittleren Säugers.*

Inventar (MAEŁ III-1982/21): 1) Beschlag aus einem doppelten Eisenband, L. 3,6 cm; 2) ovale Eisenschnalle, Typ M-L D 1, L. 3,8 cm; 3) Fragm. eines eisernen Schlüssels(?), L. 2,5 cm; 4) Klumpen geschmolzener Bronze, L. 0,7 cm und 0,4 cm; 5) eiserner Schloßbeschlag, L. 7,8 cm; 6) Eisen-

messer, L. 9,4 cm; 7) 2 Fragm. einer eisernen Schloßfeder, L. 6,5 cm; 8) Fragm. einer durchgebrannten Knochennadel mit einem verzierten Nadelkopf, L. 3,8 cm; 9) ziegelfarbig-grauer Tonspinnwirtel, Dm. 3,3 cm; 10) beiderseitig geschwärzte und geglättete Urne, H. 15 cm; 11) relativ große Menge durchgebrannter Knochen.

Datierung: B₂

Grab 828 (Urnengrab, im oberen Teil zerstört) Q 895, Taf. 251

Dm. 0,37 × 0,3 m, T. 0,6 m. In einer Tiefe von 0,45 m entdeckte man eine zum Teil in grauer Erde, zum Teil im Sand schräg stehende, beschädigte Urne. Zwischen den Knochen in der Urne eine bronzene Spirallrolle einer Fibel (1), ein Bronzeblech mit einem Niet (2) und ein Spinnwirtel (3). Der Urnenboden in einer Tiefe von 0,61–0,63 m, im Sand. *I. Knochen eines Individuums: Adultus (ca. 35 Jahre alt), weiblich, groß. II. 7 Schaf/Ziegenknochen(?).*

Inventar (MAEŁ III-1982/22): 1) Fragm. einer bronzene Spirallrolle einer Fibel, L. 2,7 cm; 2) gebrochenes Bronzeband mit einem Niet, L. 2,6 cm; 3) bräunlichgrauer Tonspinnwirtel, Dm. 2,8 cm; 4) bräunliche, rauhe Urne mit einem eingedrückt Boden, beim Rand und beim Boden glatt, H. 17,3 cm; 5) große Menge durchgebrannter Knochen.

Datierung: B₂

Grab 829 (zerstört) Q 895, Taf. 252

Dm. 0,33 × 0,4 m, T. 0,59 m. In einer Tiefe von 0,51 m entdeckte graubräunliche Grube mit vereinzelt Gefäßscherben und durchgebrannten Knochen.

Inventar (MAEŁ III-1982/23): 1) Fragm. eines bräunlichen, durchgebrannten, verzierten Gefäßes, H. 3,3 cm; 2) Unterteil eines ziegelfarbigbräunlichen, glatten Gefäßes, H. 3,2 cm; 3) 4 Fragm. eines bräunlichen, rauhen Gefäßes; 4) Fragm. vereinzelter, durchgebrannter Knochen.

Datierung: römische Kaiserzeit

Grab 830 (Brandschüttungsgrab) Q 895, Taf. 252

Dm. 0,38 × 0,43 m, T. 0,83 m. In einer Tiefe von 0,54 m entdeckte dunkelbräunliche Grube. In einer Tiefe von 0,63 m ein Urne im N-Teil des Grabes, über der Urne und um sie herum Keramikscherben (13, 15, 16), durchgebrannte Knochen und Kammfragm. (12). Im S-Teil ein Messer (5), geschmolzene Bronze (3) und ein Niet (7), und im O-Teil eine Perle (2), ein Eisenbeschlag (4) und Glasklumpen (10). Zwischen den Knochen in der Urne ein Fragm. einer Fibel (1), Fragm. eines bronzene Gefäßes(?) (6), ein Eisenniet (11), ein Bronzedraht festgeklebt an Schädelknochen (9). Unter der Urne ein Eisendraht (8). Der Urnenboden im klaren Sand, in einer Tiefe von 0,85 m. *I. Knochen von zwei Individuen: Maturus (ca. 40 Jahre alt), männlich, groß, und Infans II (10–12 Jahre alt), Geschlecht unbestimmt.*

Inventar (MAEŁ III-1982/24, 32): 1) Fragm. einer bronzene Trompetenfibel, Typ AIV 75, L. 1,5 cm, 1,3 cm, 1,8 cm

und 1,5 cm; 2) Tonnenförmige Perle aus blauem Glas, Typ T-M 18, Dm. 0,5 cm; 3) 2 Klumpen geschmolzener Bronze, L. 1 cm und 0,7 cm; 4) 2 Fragm. eines Eisenbeschlags mit einem Nagel, L. 1,8 cm und 3,5 cm; 5) Eisenmesser, L. 11,5 cm; 6) Fragm. eines verdickten Randes eines Bronzegefäßes(?), L. 1,3 cm; 7, 11) Eisenniete, L. 0,9 cm und 1,9 cm; 8) 2 Fragm. eines Eisendrahtes, L. 3,5 cm; 9) durchgebrannte Schädelknochen mit einem festgeklebten Bronzedraht, L. 4,8 cm; 10) 3 Klumpen geschmolzenen, grünen Glases, L. 2 cm, 2,1 cm und 2,4 cm; 12) durchgebrannter und leicht deformierter Knochenkamm, Typ Thomas A, L. 7,1 cm; 13) Fragm. eines hellbräunlichen, glatten Gefäßes, verziert, H. 5,5 cm; 14) glatte, bräunliche Urne, verziert mit irregulären, schrägen Strichen, H. 19,5 cm; 15) Fragm. eines graubräunlichen, glatten Gefäßes, H. 4 cm; 16) Fragm. eines glatten, grauen Gefäßes mit einem Henkel, H. 5 cm; 17) Randfragm. von 3 glatten Gefäßen; 18) große Menge durchgebrannter Knochen aus der Grube und Urne.

Datierung: B₂

Grab 831 (Brandgrubengrab, zerstört) Q 898, Taf. 253

Dm. 0,47 × 0,86 m, T. 0,64 m. In einer Tiefe von 0,5–0,52 m entdeckte graue Grube. Vereinzelt Keramikscherben, durchgebrannte Knochen in zwei Anhäufungen im unteren Teil des Grabes. *I. Knochen eines Individuums: Adultus (20–25 Jahre alt), weiblich.*

Invwntar (MAEŁ III-1982/26): 1) Fragm. eines hellbräunlichen, glatten Gefäßes, H. 3,8 cm; 2) Fragm. eines bräunlichgrauen, glatten Gefäßes, teilweise durchgebrannt, H. ca. 12 cm; 3) relativ große Menge durchgebrannter Knochen.

Datierung: B₂

Grab 832 (zerstört) Q 894, Taf. 252

Dm. 0,16 × 0,24 m. In einer Tiefe von 0,5 m entdeckte Anhäufung durchgebrannter Knochen in grauer Erde, zwischen den Knochen Fragm. einer Nadel (2), neben eine Tülle einer kleinen Lanzenspitze (1). *I. Knochen eines Individuums: Juvenis(?), Geschlecht unbestimmt.*

Invwntar (MAEŁ III-1982/25): 1) Tülle einer kleinen Eisenlanzenspitze, L. 3,5 cm; 2) Fragm. einer Eisennadel, L. 3 cm; 3) vereinzelt durchgebrannte Knochen.

Datierung: römische Kaiserzeit

Grab 833 (symbolisch) Q 894, Taf. 253

Dm. 0,62 × 0,8 m, T. 0,66 m. In einer Tiefe von 0,35 m entdeckte graue Grube. In einer Tiefe von 0,35 m und 0,41 m lagen 2 große Steine. Zwischen den Steinen, in einer Tiefe von 0,58 m Unterteil eines Gefäßes (1). Durchgebrannte Knochen fehlten.

Invwntar (MAEŁ III-1982/27): 1) Unterteil eines glatten, bräunlichen Gefäßes mit einem eingedrückten Boden, H. 4 cm.

Datierung: römische Kaiserzeit

Grab 834 (Urnengrab, zerstört) Q 656, Taf. 253

In einer Tiefe von 0,25 m Fragm. zweier Gefäße (2, 3) und kleine durchgebrannte Knochen, deren Teil an Gefäßscherben (3) festgeklebt war. Zwischen den Knochen ein Stein (1).

Invwntar (MAEŁ III-1972/280): 1) schwarzer Stein mit weißen Streifen, L. 1,9 cm; 2) Fragm. eines ziegelfarbigen, glatten Gefäßes, H. 4,6 cm; 3) Fragm. einer ziegelfarbigbräunlichen, glatten Urne mit einem abgebrochenen Henkel, H. 5,2 cm; 4) vereinzelt, kleine stark durchgebrannte Knochen.

Datierung: B₁

Grab 835 (Steinkistengrab, zerstört) Q 135, Taf. 253

Dm. 0,72 × 0,93 m. In einer Tiefe von 0,44–0,5 m entdeckte eine Steinenanhäufung und in einer Tiefe von 0,6 – eine graue Grube. Zwischen den Steinen 3 Keramikfragm.

Invwntar (MAEŁ II-H-1954/36): 1) Fragm. eines beiderseitig geschwärtzten und geglätteten Gefäßes, H. 2,7 cm; 2) 2 Fragm. eines bräunlichen, rauhen Gefäßes.

Datierung: frühe vorrömische Eisenzeit, Pommersche Kultur

Grab 836 (zerstört) O-Teil des Gräberfeldes, Taf. 253

Auf der Dünenoberfläche Fragm. eines rauhen Gefäßes (2) mit großer Menge durchgebrannter Knochen und Scherben eines zweiten Gefäßes.

Invwntar (MAEŁ II-H-1954/37): 1) Fragm. eines glatten, ziegelfarbigen Gefäßes mit schwarzen Flecken, H. 3,3 cm; 2) Unterteil einer ziegelfarbigbräunlichen, rauhen Urne, H. 8 cm; 3) große Menge durchgebrannter Knochen.

Datierung: frühe vorrömische Eisenzeit, Pommersche Kultur

Grab 837 (zerstört) Q 650, Taf. 253

In einer Tiefe von 0,25–0,35 m entdeckte Anhäufung von Gefäßfragm. und vereinzelt durchgebrannte Knochen.

Invwntar (MAEŁ III-1972/260): 1) Fragm. eines hellbräunlichen, verzierten Gefäßes, H. 3,8 cm; 2, 3) Fragm. hellbräunlicher, geglätteter Gefäße, drinnen schwarz, H. 6,5 cm und 2,8 cm; 4) Fragm. eines ziegelfarbigen, rauhen Gefäßes, H. 9 cm; 5) Fragm. eines ziegelfarbigen, glatten, verzierten Gefäßes, H. 6 cm; 6) vereinzelt durchgebrannte Knochen.

Datierung: HaD, Lausitzer Kultur

Grab 838 (Urnengrab, zerstört) Q 652, Taf. 253

In einer Tiefe von 0,3–0,4 m Fragm. eines großen Gefäßes mit durchgebrannten Knochen.

Invwntar (MAEŁ III-1972/267): 1) Fragm. eines hellbräunlichen Gefäßes mit unebener, geglätteter Oberfläche, H. ca. 21 cm; 2) relativ große Menge durchgebrannter Knochen.

Datierung: HaD, Pommersche Kultur

Grab 839 (zerstört) Q 625, Taf. 254

In einer Tiefe von 0,25–0,4 m eine Anhäufung von Gefäßfragm. Vereinzelt durchgebrannte Knochen.

Inventar (MAEŁ III-1971/241): 1) Fragm. einer hellbräunlichen, rauhen Urne mit einem gekerbten Rand, H. 6,2 cm; 2) Fragm. eines ziegelfarbenen, stark geglätteten Gefäßes, H. 6,5 cm; 3) Fragm. eines hellbräunlichen, glatten Gefäßes, H. 6,8 cm; 4) Unterteil eines bräunlichen, rauhen Gefäßes, H. 5 cm; 5) vereinzelt kleine Stücke durchgebrannter Knochen.

Datierung: HaD, Lausitzer Kultur

Grab 840 (zerstört) Q 629

In einer Tiefe von 0,4–0,6 m eine Anhäufung von Gefäßscherben und durchgebrannte Knochen.

Inventar (MAEŁ III-1971/248): 1) Fragm. eines bräunlichen, leicht gerauhten Gefäßes, H. 10 cm; 2, 3) Unterteil hellbräunlicher, glatter Gefäße, H. 3 cm und 5,7 cm; 4) 18 Bauchfragm. rauher Gefäße; 5) vereinzelt kleine Stücke durchgebrannter Knochen.

Datierung: frühe vorrömische Eisenzeit, Pommersche Kultur

Grab 841 (zerstört) Q 649, Taf. 254

In einer Tiefe von 0,2–0,4 m eine Anhäufung von Gefäßscherben und durchgebrannten Knochen.

Inventar (MAEŁ III-1971/287): 1) Unterteil eines hellbräunlichen, glatten Gefäßes, H. 2,8 cm; 2) Fragm. eines hellbräunlichen, geglätteten Gefäßes mit unebener Oberfläche, H. 2,7 cm; 3) Unterteil eines ziegelfarbenen Gefäßes, H. 1,5 cm; 4) 6 Fragm. glatter Bäuche; 5) einige kleine Stücke durchgebrannter Knochen.

Datierung: römische Kaiserzeit

Grab 842 (zerstört) Q 789, Taf. 254

In einer Tiefe von 0,25–0,4 m eine Anhäufung von Keramikscherben und durchgebrannten Knochen.

Inventar (MAEŁ III-1976/116): 1) Klumpen geschmolzenen, grünen Glases, an durchgebrannte Knochen festgeklebt, L. 4,2 cm; 2) Fragm. eines hellbräunlichen, glatten Gefäßes, H. 4 cm; 3) Unterteil eines bräunlichen Gefäßes mit geglätteter, unebener Oberfläche, H. 4 cm; 4) Fragm. eines hellbräunlichen, glatten Gefäßes mit einer plastischen Leiste, verziert mit Grübchen und eingravierten Rillen, H. 7,7 cm; 5) Bauchfragm. von 1–2 glatter Gefäße; 6) vereinzelt kleine Stücke durchgebrannter Knochen.

Datierung: römische Kaiserzeit

Grab 843 (zerstört) Q 76, Taf. 254

Dm. 0,62 × 1,56 m, T. 0,82 m. In einer Tiefe von 0,4 m entdeckte graue Grube, bei den Rändern und beim Boden vermischt mit Sand.

Inventar (MAEŁ III-1953/112): 1) Fragm. eines grau ziegelfarbenen, glatten, teilwisedurchgebrannt, verzierten Gefäßes,

H. 4,6 cm; 2) Fragm. eines ziegelfarbenen, glatten Gefäßes, H. 3,8 cm; 3) 12 Fragm. glatter und rauher Gefäße; 4) vereinzelt kleine Stücke durchgebrannter Knochen.

Datierung: B₂

Grab 844 (zerstört) Q 199, Taf. 254

In einer Tiefe von 0,8–0,11 m eine Anhäufung von Gefäßscherben in grauer Erde mit Sand.

Inventar (MAEŁ III-1954/208): 1) Fragm. eines graubräunlichen, leicht durchgebrannten Gefäßes, H. ca. 8 cm; 2) Fragm. eines beiderseitig geschwärzten und geglätteten Gefäßes, H. 3,7 cm; 3) Fragm. eines bräunlichgrauen, glatten Gefäßes, H. 4 cm; 4) Fragm. eines hellbräunlichen Gefäßes, glatt im oberen Teil, Bauch rauh, H. 5 cm.

Datierung: B₂(?)

Grab 845 (zerstört) Q 269, Taf. 254

Dm. 0,67 × 0,82 m. In einer Tiefe von 0,2 m entdeckte graue, irreguläre Grube mit vereinzelt Gefäßscherben und durchgebrannten Knochen. In einer Tiefe von 0,22 m Fragm. eines Schildbuckel (1).

Inventar (MAEŁ III-1955/118): 1) Fragm. einer Eisenschildbuckel, L. 8,5 cm; 2) Fragm. eines bräunlichen, glatten, verzierten Gefäßes, H. 3,6 cm; 3) Fragm. eines bräunlichen, glatten Gefäßes, H. 4,6 cm; 4) Fragm. einer durchgebrannten, bräunlichgrauen, verzierten Schale, H. 4,7 cm; 5) vereinzelt kleine Stücke durchgebrannter Knochen.

Datierung: frühromische Kaiserzeit

Grab 846 (zerstört) Q 271, Taf. 254

In einer Tiefe von 0,05–0,12 m eine Anhäufung von Keramik und durchgebrannten Knochen.

Inventar (MAEŁ III-1955/120): 1) Fragm. eines ziegelfarbenen Gefäßes, verziert mit irregulären, senkrechten Rillen, H. 3,2 cm; 2) Fragm. eines geschwärzten, glatten Gefäßes, H. 1,5 cm; 3) Fragm. eines grauen, durchgebrannten und deformierten Gefäßes mit einem Henkel, H. 2,8 cm; 4) Fragm. eines grauen, durchgebrannten Gefäßes, H. 3,8 cm; 5) Fragm. eines ziegelfarbigbräunlichen, glatten, verzierten Gefäßes, H. 2,8 cm; 6) Fragm. eines bräunlichgrauen, durchgebrannten, verzierten Gefäßes, H. 2,7 cm; 7) Fragm. eines hellbräunlichen, glatten Gefäßes, H. 3 cm; 8) Fragm. eines hellbräunlichen Gefäßes, glatt im oberen Teil, Bauch rauh, H. 6,8 cm; 9) relativ große Menge durchgebrannter Knochen.

Datierung: frühromische Kaiserzeit

Grab 847 (zerstört) Q 137, Taf. 255

In einer Tiefe von 0,27 m eine Anhäufung von Gefäßscherben.

Inventar (MAEŁ III-1954/131): 1) Fragm. eines hellbräunlichen Gefäßes mit unebener, geglätteter Oberfläche, H. 8,8 cm; 2) Fragm. eines bräunlich ziegelfarbenen, rauhen

Gefäßes mit einem leicht verdickten, zum Teil facettierten Rand, H. 5 cm.

Datierung: frühe vorrömische Eisenzeit, Pommersche Kultur

Grab 848 (zerstört) Q 289, Taf. 255

In einer Tiefe von 0,45 m eine Anhäufung von Gefäßscherben und durchgebrannten Knochen.

Inventar (MAEŁ III-1956/74): 1) Fragm. eines ziegelfarbigen, glatten, verzierten Gefäßes, H. 3 cm; 2) 2 Fragm. eines bräunlichen, rauhen Gefäßes mit grauen Flecken, H. 4,5 cm; 3) Unterteil eines ziegelfarbigen, rauhen Gefäßes, H. 3,8 cm; 4) Fragm. eines bräunlichen, drinnen schwarzen, rauhen Gefäßes, H. 7 cm; 5) Unterteil eines rauhen, bräunlichen Gefäßes, beim Boden glatt, H. 4,3 cm; 6) vereinzelte durchgebrannte Knochen.

Datierung: HaD, Lausitzer Kultur

Grab 849 (zerstört) Q 178, Taf. 255

In einer Tiefe von 0,25–0,3 m große Fragm. dickwandiger Gefäße und einige kleine Knochenstücke.

Inventar (MAEŁ III-1954/182): 1) Fragm. eines bräunlichen, glatten Gefäßes, H. 7,3 cm; 2, 5) Fragm. hellbräunlicher, glatter Gefäße, H. 4,2 cm und 9,8 cm; 3) Fragm. eines bräunlichen, rauhen Gefäßes, H. 5 cm; 4) Fragm. eines ziegelbräunlichen, rauhen Gefäßes, H. 0,6 cm; 5) einige kleine Stücke durchgebrannter Knochen.

Datierung: frühe vorrömische Eisenzeit, Pommersche Kultur

Grab 850 (zerstört) Q 103, Taf. 255

In einer Tiefe von 0,08–0,15 m eine Anhäufung von Gefäßfragm. in grauer Erde mit Sand.

Inventar (MAEŁ III-1953/148): 1) Fragm. eines bräunlichen, rauhen Gefäßes mit einem plastischen Buckel, H. 4 cm; 2) Fragm. eines ziegelfarbigen, drinnen grauen, glatten Gefäßes mit einem großen Henkel, H. 4,2 cm; 3) Unterteil eines hellbräunlichen, glatten, leicht durchgebrannten Gefäßes, H. 4 cm; 4) Fragm. eines bräunlichen, rauhen Gefäßes, H. 4,2 cm; 5) Fragm. eines bräunlichen, rauhen, durchgebrannten Gefäßes, der Ton mit dicker Schotterbeimischung, H. 4,2 cm; 6) Unterteil eines ziegelfarbiggrauen, rauhen Gefäßes, H. 4,7 cm; 7) Fragm. eines ziegelfarbigen, leicht durchgebrannten Gefäßes mit einem gekerbten Rand, H. 5 cm; 8) Unterteil eines grauen, durchgebrannten Gefäßes, H. 4,7 cm; 9) Unterteil eines bräunlichen, durchgebrannten Gefäßes, H. 2,5 cm; 10) Unterteil eines bräunlichziegelfarbigen, rauhen Gefäßes mit einem eingedrückten Boden, H. 4 cm.

Datierung: HaD, Lausitzer Kultur

Grab 851 (zerstört) Q 650, Taf. 255

In einer Tiefe von 0,12–0,2 m eine Anhäufung von Gefäßscherben und kleinen durchgebrannten Knochen.

Inventar (MAEŁ III-1972/261): 1) Fragm. eines geschwärtzen,

rauen Gefäßes, H. 3,2 cm; 2) Fragm. eines hellgrauen Gefäßes mit einer unebenen, geglätteten Oberfläche, H. 4 cm; 3) Fragm. eines ziegelfarbigen, glatten Gefäßes mit einer plastischen Leiste, H. 4,8 cm; 4) Fragm. eines ziegelfarbigen Gefäßes mit grauen Flecken, verziert, H. 4,8 cm; 5) vereinzelte kleine Stücke durchgebrannter Knochen.

Datierung: HaD, Lausitzer Kultur

Grab 852 (zerstört) Q 290, Taf. 255

In einer Tiefe von 0,27 m eine Anhäufung von Gefäßscherben und durchgebrannten Knochen in grauer Erde mit Sand.

Inventar (MAEŁ III-1956/76): 1) Fragm. eines geschwärtzen Gefäßes, verziert mit einem Mäandermuster, H. 3,7 cm; 2) Fragm. eines grauen, rauhen Gefäßes, H. 2,3 cm; 3) Fragm. eines ziegelfarbiggrauen, rauhen Gefäßes, H. 3,5 cm; 4) Fragm. eines hellbräunlichen, glatten Gefäßes, H. 5 cm; 5) Unterteil eines schwarzen, glatten Gefäßes, H. 2,3 cm; 6) Fragm. eines bräunlichen, rauhen Gefäßes, H. 4,2 cm; 7) Fragm. eines ziegelfarbigen, glatten Gefäßes mit einer plastischen Leiste, H. 6,5 cm; 8) Unterteil eines ziegelfarbigen Gefäßes, verziert mit senkrechten und schrägen Strichen, H. 3,8 cm; 9) vereinzelte kleine Stücke durchgebrannter Knochen.

Datierung: B₂

Grab 853 (zerstört, Boden eines Urnegrabes?) Q 289, Taf. 256

In einer Tiefe von 0,3 m 2 Lanzen spitzen und 2 Messerfragm. im Sand.

Inventar (MAEŁ III-1956/74): 1) 2 Fragm. einer Klinge eines Eisenmessers, L. 5,7 cm; 2) Eisenlanzenspitze mit Rippchen auf der Spitze und zerstörter Tülle, gebogen, Typ PK I.3, L. ca. 20 cm; 3) zweimal gebogene Eisenlanzenspitze mit beschädigter Tülle, L. ca. 25 cm.

Datierung: frühromische(?) Kaiserzeit

Grab 854 (zerstört) Q 291, Taf. 256

In einer Tiefe von 0,22 m eine Anhäufung von Keramikscherben und durchgebrannten Knochen.

Inventar (MAEŁ III-1956/77): 1) Fragm. eines bräunlichen, rauhen, verzierten Gefäßes, H. 3 cm; 2) Fragm. eines ziegelfarbigen, glatten Gefäßes, H. 7 cm; 3) Fragm. eines dickwandigen, rauhen Gefäßes; 4) vereinzelte durchgebrannte Knochen.

Datierung: römische Kaiserzeit

Grab 855 (Urnengrab(?), zerstört) Q 304, Taf. 256

In einer Tiefe von 0,2–0,24 m eine Anhäufung von Scherben 5–6 Gefäße und sehr kleine durchgebrannte Knochenstücke.

Inventar (MAEŁ III-1956/92): 1) Fragm. eines bräunlichen, glatten Gefäßes mit einem eingedrückten Boden, der Boden verziert mit eingestempelten Dreiecken, Dm. des Bodens 9 cm; 2) Fragm. eines ziegelfarbigbräunlichen, rauhen Ge-

fäßes, H. 3 cm; 3) Unterteil eines ziegelfarbigbräunlichen, glatten Gefäßes mit einer teilweise zerstörten Oberfläche, H. 10,5 cm; 4) Fragm. von 2–3 glatten Gefäßen; 5) vereinzelte sehr kleine Stücke durchgebrannter Knochen.

Datierung: frühromische(?) Kaiserzeit

Grab 856 (zerstört) Q 577, Taf. 256

In einer Tiefe von 0,5 m eine Anhäufung von kleinen Gefäßscherben und durchgebrannte Knochen bis zu einer Tiefe von 0,62 m.

Inventar (MAEŁ III-1970/176): 1) Unterteil eines bräunlichen, rauhen Gefäßes mit einem eingedrückten Boden, H. 2,3 cm; 2) Fragm. eines ziegelfarbigbräunlichen Gefäßes mit rauhem Bauch und glatter Oberseite, H. 3,2 cm; 3) Fragm. eines hellbräunlichen, rauhen Gefäßes, H. 5 cm; 4) vereinzelte kleine durchgebrannte Knochen.

Datierung: römische Kaiserzeit

Grab 857 (zerstört) Q 577

In einer Tiefe von 0,48 m ein Unterteil eines Gefäßes und durchgebrannte Knochen.

Inventar (MAEŁ II-H-1970/68): 1) Unterteil einer glatten, ziegelfarbigbräunlichen Urne(?), H. 7 cm; 2) geringe Menge durchgebrannter Knochen.

Datierung: frühe vorrömische Eisenzeit, Pommersche Kultur

Grab 858 (Urnengrab(?), zerstört) Q 305, Taf. 256

In einer Tiefe von 0,19 m eine Anhäufung von Keramikscherben, Oberseite eines rauhen Gefäßes (6) und durchgebrannte Knochen.

Inventar (MAEŁ III-1956/93): 1) Fragm. eines beiderseitig geschwärzten und geglätteten Gefäßes, H. 7 cm; 2) Fragm. eines glatten, bräunlichgrauen, durchgebrannten Gefäßes, H. 5,7 cm; 3) Fragm. eines bräunlichen, glatten, verzierten Gefäßes mit einem Henkelfragm., H. 5 cm; 4) Unterteil eines ziegelfarbigen, rauhen Gefäßes, H. 2,6 cm; 5) Unterteil eines bräunlichen, drinnen schwarzen Gefäßes, H. 2 cm; 6) Oberseite einer bräunlichen Urne(?), glatt im oberen Teil, Bauch leicht geraut, H. 15,5 cm; 8) geringe Menge durchgebrannter Knochen.

Datierung: HaD, Lausitzer Kultur

Grab 859 (zerstört, Boden eines Urnengrabes?) Q 292, Taf. 256

In einer Tiefe von 0,21–0,24 m lagen 2 Lanzenspitzen, ein Niet und einige durchgebrannte Gefäßfragm.

Inventar (MAEŁ III-1956/79): 1) dicker Eisenniet, L. 2 cm; 2) Eisenlanzenspitze mit langer Tülle und beschädigter Spitze, Typ PK VIII.1, L. 19,7 cm; 3) Eisenlanzenspitze mit Rillen am Tüllenansatz und beschädigter Spitze, Typ PK VIII.3, L. ca. 17,5 cm; 4) einige durchgebrannte Gefäßscherben.

Datierung: B₂/C₁

Grab 860 (zerstört) Q 305, Taf. 257

In einer Tiefe von 0,2–0,25 m große Anhäufung von Gefäßscherben und kleine stark durchgebrannte Knochen.

Inventar (MAEŁ III-1956/92): 1) Fragm. eines ziegelfarbigen, glatten Gefäßes, H. 6,6 cm; 2) Fragm. eines bräunlichen, glatten Gefäßes, H. 5,3 cm; 3) Fragm. eines ziegelfarbiggrauen, leicht durchgebrannten Gefäßes, verziert mit zwei horizontalen Rillen, H. 4,6 cm; 4, 6, 7) Fragm. ziegelfarbiger, glatter Gefäße, H. 4,4 cm, 4 cm, und 3 cm; 5) Unterteil eines hellbräunlichen, glatten Gefäßes mit einem eingedrückten Boden, der Ton mit feiner, weißer Beimischung, H. 2 cm; 8) Unterteil eines bräunlichgrauen, durchgebrannten Gefäßes, H. 2,8 cm; 9) Unterteil eines ziegelfarbiggrauen, glatten Gefäßes mit einer plastischen Leiste beim Boden, H. 3,5 cm; 10) Unterteil eines ziegelfarbigen, rauhen Gefäßes mit einem eingedrückten Boden, H. 3,2 cm; 11) vereinzelte kleine Stücke durchgebrannter Knochen.

Datierung: C₁

Grab 861 (Urnengrab?) Q 370, Taf. 257

In einer Tiefe von 0,18–0,25 m eine Scherbenanhäufung von handgeformten und scheibengedrehten Gefäßen und einige zehn durchgebrannte Knochenstücke.

Inventar (MAEŁ III-1957/59): 1) Randfragm. eines grauen, glatten, scheibengedrehten Gefäßes, H. 2,8 cm; 2) Unterteil eines hellbräunlichen, glatten, scheibengedrehten Gefäßes, H. 3 cm; 3) großer Fragm. einer grauen, stark durchgebrannten und deformierten Tasse mit einem knieförmigen Henkel, H. 4,8 cm; 4) Unterteil eines ziegelfarbigen, glatten Gefäßes, H. 2,4 cm; 5) Fragm. eines grauen, glatten Gefäßes, H. 4,3 cm; 6) Fragm. eines ziegelfarbigbräunlichen, rauhen Gefäßes, H. 3 cm; 7) große Fragm. eines bräunlichen Gefäßes mit schwarzen Flecken, verziert mit fingernagelförmigen Grübchen – eine Urne(?), H. ca. 18 cm; 8) Fragm. eines schwarzen, glatten Gefäßes, H. 1,6 cm; 9) Fragm. eines graubräunlichen, rauhen Gefäßes, H. 5,4 cm; 10) 12 Fragm. von 1–2 scheibengedrehten Gefäßen; 11) vereinzelte kleine Stücke durchgebrannter Knochen.

Datierung: C₁

Grab 862 (zerstört) Q 497, Taf. 257

In einer Tiefe von 0,2–0,25 m eine Anhäufung von Gefäßscherben und einige durchgebrannte Knochen.

Inventar (MAEŁ III-1959/130): 1) Fragm. eines bräunlichen, glatten, drinnen durchgebrannten Gefäßes, H. 3,5 cm; 2) Fragm. eines grauen, glatten Gefäßes, H. 4 cm; 3) Fragm. eines bräunlichgrauen, zum Teil durchgebrannten Gefäßes, H. 5 cm; 4) Fragm. eines hellbräunlichen, rauhen Gefäßes mit einer plastischen Leiste, H. 5,5 cm; 5) Fragm. eines grau ziegelfarbigen, leicht durchgebrannten Gefäßes, H. 2,5 cm; 6) Unterteil eines bräunlichgrauen, glatten Gefäßes, H. 2,5 cm (Gefäße 2–5 haben verdickte, facettierte

Ränder); 7) vereinzelte durchgebrannte Knochen.

Datierung: B₁

Grab 863 (zerstört) Q 497, Taf. 257

In einer Tiefe von 0,18–0,25 m eine Anhäufung der Fragm. von 6–7 Gefäßen und ein Messer (1).

Inventar (MAEL III-1959/129): 1) Eisenmesser mit abgebrochener Klinge, L. 16,6 cm; 2) Fragm. eines grau- bis ziegelfarbenen, glatten Gefäßes, H. 4,5 cm; 3) Fragm. eines bräunlichen, rauhen Gefäßes mit einem verdickten, vielkantig geschliffenen Rand, der Ton mit weißer Beimischung verschiedener Dicke, H. 1,8 cm; 4) Unterteil eines beiderseitig geschwärzten und geglätteten Gefäßes, H. 1,6 cm; 5) verzierter Bauchfragm. eines beiderseitig geschwärzten und geglätteten Gefäßes, H. 2,6 cm; 6) Fragm. eines ziegelfarbenen, stark geglätteten, verzierten Gefäßes, H. 5 cm.

Datierung: frühromische Kaiserzeit

Grab 864 (zerstört) Q 574, Taf. 257

In einer Tiefe von 0,08–0,18 m eine Anhäufung von handgeformten und scheibengedrehten Gefäßen sowie einige zehn Fragm. durchgebrannter Knochen.

Inventar (MAEL III-1970/143): 1) Fragm. eines grauen, scheibengedrehten Gefäßes, H. 2 cm; 2) Fragm. eines grauen, durchgebrannten Gefäßes, H. 2,6 cm; 3) Fragm. eines grauen, stark durchgebrannten Gefäßes mit einem großen Henkel, H. 4,8 cm; 4) Unterteil eines bräunlichen, glatten Gefäßes, H. 2 cm; 5) 12 Fragm. durchgebrannter und deformierter Gefäße; 6) vereinzelte durchgebrannte Knochen.

Datierung: C₁

Grab 865 (zerstört) Q 576, Taf. 257

In SO-Ecke, in einer Tiefe von 0,3–0,38 m eine Anhäufung der Scherben von handgeformten und scheibengedrehten Gefäßen. Vereinzelte durchgebrannte Knochen.

Inventar (MAEL III-1970/163): 1) Fragm. eines graubräunlichen, rauhen Gefäßes, H. 4,5 cm; 2) Fragm. eines bräunlichgrauen, glatten Gefäßes, H. 2,2 cm; 3) Fragm. eines scheibengedrehten, grauen, rauhen Gefäßes, H. 2,2 cm; 4) Fragm. eines glatten, ziegelfarbenen, verzierten Gefäßes, H. 3 cm; 5) Fragm. eines bräunlichen, rauhen Gefäßes, H. 3,3 cm; 6) vereinzelte durchgebrannte Knochen.

Datierung: C₁

Grab 866 (zerstört) Q 576, Taf. 257

In einer Tiefe von 0,6–0,68 m eine Anhäufung von gefäßfragm. und vereinzelte durchgebrannte Knochen.

Inventar (MAEL III-1970/158): 1) Eisenniet, L. 2 cm; 2) Fragm. eines grauen, rauhen Gefäßes, H. 2,8 cm; 3) Fragm. eines rauhen Gefäßes mit einem flachen Boden; 4) Bauchfragm. von 2–3 glatten Gefäßen; 5) kleine Stücke durchgebrannter Knochen.

Datierung: römische Kaiserzeit

Grab 867 (zerstört) Q 576, Taf. 258

In einer Tiefe von 0,4–0,6 m eine Anhäufung von Gefäßscherben, durchgebrannten Knochen und 2 Metallgegenstände (1, 2).

Inventar (MAEL III-1970/155): 1) beschädigtes schneckenförmiges Griffende eines Bronzemessers, L. 3,8 cm; 2) Fragm. einer Eisenschildbuckel, Dm. 17,6 cm; 3) Fragm. eines hellbräunlichen, glatten, verzierten Gefäßes, H. 4,4 cm; 4) Fragm. eines bräunlichziegelfarbenen Gefäßes, H. 3,6 cm; 5) Bodenfragm. eines scheibengedrehten Gefäßes; 6) Fragm. von 2–3 rauhen Gefäßen; 7) vereinzelte Stücke durchgebrannter Knochen.

Datierung: B₁

Grab 868 (zerstört) Q 576, Taf. 258

In einer Tiefe von 0,6–0,7 m eine Anhäufung von Gefäßscherben und durchgebrannten Knochen.

Inventar (MAEL III-1970/157): 1) Unterteil eines ziegelfarbenen, glatten, scheibengedrehten Gefäßes, H. 1,2 cm; 2) Fragm. eines graubräunlichen, rauhen Gefäßes, H. 5,3 cm; 3) Fragm. eines bräunlichen, rauhen, verzierten Gefäßes, H. 4,3 cm; 4) Fragm. eines glatten, graubräunlichen, verzierten Gefäßes mit drei bandförmigen Henkeln, H. 9,5 cm; 5) Fragm. eines bräunlichen, rauhen, verzierten Gefäßes, H. 4,8 cm; 6) Bauchfragm. eines beiderseitig geschwärzten und geglätteten Gefäßes; 7) Fragm. eines rauhen, bräunlichen Gefäßes, der Ton mit dicker, weißer Beimischung; 8) kleine Stücke durchgebrannter Knochen.

Datierung: jüngere römische Kaiserzeit

Grab 869 (zerstört) Q 576, Taf. 258

In einer Tiefe von 0,45–0,6 m eine Anhäufung von Gefäßscherben und durchgebrannte Knochen.

Inventar (MAEL III-1970/154): 1) Unterteil eines grauen, durchgebrannten Gefäßes, H. 3,8 cm; 2) Fragm. eines ziegelfarbenen, glatten Gefäßes mit einem Fragm. eines verzierten Henkels, H. 2,7 cm; 3) Fragm. eines dickwandigen, rauhen Gefäßes; 4) Fragm. eines graubräunlichen, glatten Gefäßes; 5) vereinzelte kleine Stücke durchgebrannter Knochen.

Datierung: A₂(?)

Grab 870 (zerstört) Q 578, Taf. 258

In einer Tiefe von 0,45–0,6 m eine Anhäufung von Gefäßscherben und durchgebrannte Knochen.

Inventar (MAEL III-1970/190): 1) Fragm. eines graubräunlichen, glatten, verzierten Gefäßes, H. 9,7 cm; 2) Fragm. eines ziegelfarbenen, glatten Gefäßes, H. 3 cm; 3) Unterteil eines ziegelfarbigbräunlichen, durchgebrannten Gefäßes, H. 4 cm; 4) Unterteil eines ziegelfarbenen, glatten Gefäßes, H. 5 cm (Gefäße 1 und 2 haben verdickte, facettierte Ränder); 5) geringe Menge stark durchgebrannter Knochen.

Datierung: A₃

Grab 871 (zerstört) Q 578, Taf. 258

In einer Tiefe von 0,5–0,6 m eine Anhäufung von Gefäßscherben.

Inventar (MAEL III-1970/189): 1) Fragm. eines glatten, graubräunlichen, durchgebrannten Gefäßes, H. 5,3 cm; 2) Unterteil eines grauen, glatten Gefäßes, H. 2 cm; 3) Unterteil eines graubräunlichen, glatten Gefäßes, H. 3,8 cm; 4) Fragm. eines hellbräunlichen, durchgebrannten Gefäßes, H. 4,2 cm.

Datierung: B₁

Grab 872 (zerstört) Q 580, Taf. 258

In einer Tiefe von 0,4–0,6 m eine Anhäufung von Gefäßscherben, ein Eisenring(?) (1), Kammfragm. (2), Eisenbeschlag (3) und durchgebrannte Knochen.

Inventar (MAEL III-1970/196): 1) Eisenring(?) aus einem zweifach zusammengerollten Eisendraht, Dm. 2,8 cm; 2) 2 kleine Fragm. eines verzierten Knochenkammes, durchgebrannt, L. 1 cm und 1,2 cm, Typ Thomas I; 3) Eisenbeschlag, L. 4,7 cm; 4) Randfragm. eines scheibengedrehten, hellbräunlichen, glatten Gefäßes mit einem verzierten Henkel, H. 2,5 cm; 5) durchgebrannter Bauchfragm. eines grauen, scheibengedrehten Gefäßes, H. 3,8 cm; 6) Unterteil eines grauen, scheibengedrehten Gefäßes, H. 1,8 cm; 7) Fragm. eines flachen Bodens eines rauhen, grauen handgeformten Gefäßes; 8) Fragm. eines dickwandigen, rauhen, bräunlichen Gefäßes; 9) vereinzelte durchgebrannte Knochen.

Datierung: jüngere römische Kaiserzeit

Grab 873 (Steinkistengrab, zerstört) Q 570, Taf. 258

In einer Tiefe von 0,4–0,6 m eine Anhäufung von Steinen im Sand, darunter zweite Schicht in einer Tiefe von 0,7–0,8 m. Ein Boden eines Grabes Pommerscher Kultur. Im Bereich von Q 570 fand man ca. 50 kleine Gefäßfragm. dieser Kultur.

Grab 874 (Brandgrab(?), zerstört) Q 658, Taf. 258

In einer Tiefe von 0,4–0,55 m eine Anhäufung von Gefäßscherben in grauer Erde mit Sand.

Inventar (MAEL III-1972/287): 1) Fragm. eines grauen, glatten, verzierten Gefäßes, H. 6 cm; 2) Fragm. eines graubräunlichen, glatten, verzierten, durchgebrannten Gefäßes, H. 6,7 cm; 3–5, 7) Fragm. ziegelfarbiger, glatter Gefäße, H. 5 cm, 4 cm, 5,3 cm und 2,4 cm; 6) Fragm. eines bräunlichen, glatten Gefäßes, H. 6 cm; 8) Fragm. eines glatten, ziegelfarbigen, verzierten Gefäßes, H. 3,6 cm; 9) Unterteil eines bräunlichen, glatten Gefäßes, H. 4,2 cm; 10) Unterteil eines ziegelfarbigbräunlichen, glatten Gefäßes, H. 4,5 cm; 11) Unterteil eines bräunlichen, glatten Gefäßes, H. 7,7 cm; 12) Unterteil eines stark durchgebrannten, kugelförmigen, grauen Gefäßes, H. 2,5 cm; 13) Unterteil eines grauen, glatten Gefäßes, H. 3 cm (Gefäße 2, 4, 5, 7, 8 haben

verdickte facettierte Ränder).

Datierung: A₃

Grab 875 (zerstört) Q 500, Taf. 259

In einer Tiefe von 0,22 m entdeckte Grube. Keramikscherben in grauer Erde mit Sand auf einer Fläche von 0,35 × 0,5 m.

Inventar (MAEL III-1959/132): 1) Fragm. eines glatten, bräunlichgrauen Gefäßes, teilweise durchgebrannt, H. 2,8 cm; 2) Fragm. eines grauen, rauhen Gefäßes, H. 3,8 cm; 3) Fragm. eines schwarzen, leicht durchgebrannten Gefäßes, H. 3,3 cm; 4) Unterteil eines stark geglätteten, ziegelfarbigbräunlichen Gefäßes mit einem schwarzen Fleck, H. 5 cm; 5) 18 Bauchfragm. von 2–3 glatten und rauhen Gefäßen (Gefäße 1–3 haben verdickte, facettierte Ränder).

Datierung: A₃

Grab 876 (zerstört) Q 670, Taf. 259

In einer Tiefe von 0,3–0,45 m eine Anhäufung der Scherben von 3–4 Gefäßen und kleine Stücke durchgebrannter Knochen.

Inventar (MAEL III-1972/297): 1) Fragm. eines ziegelfarbigen Gefäßes mit schwarzen Flecken, mit einer unebenen, geglätteten Oberfläche, der Ton mit dicker Schotterbeimischung, beim Rand eine Öffnung von einem Buckel oder Henkel, H. 10 cm; 2) Fragm. einer hellbräunlichen, glatten Schüssel mit einem verdickten, leicht facettierten Rand, H. 5,2 cm; 3) 9 Fragm. von 1–2 glatten Gefäßen; 4) vereinzelte durchgebrannte Knochen.

Datierung: mittlere vorrömische Eisenzeit, Pommersche Kultur und Przeworsk-Kultur

Grab 877 (Urnengrab(?), zerstört) Q 290, Taf. 259

In einer Tiefe von 0,25–0,4 m eine Anhäufung von Eisen- und Bronzegegenständen, Fragm. eines großen Gefäßes (8) und Bauchfragm. glatter Gefäße. Vereinzelte durchgebrannte Knochen.

Inventar (MAEL III-1956/76): 1) beschädigter Bügel einer Eisenfibel, Typ AV s. 8, L. 2,5 cm; 2) röhrenförmige Perle aus dunkelblauem Glas, Typ T-M 145, L. 1,1 cm; 3) Eisenbeschlag mit zwei Nieten, L. 9 cm; 4) Bronzeniet, L. 1,4 cm; 5) gebogene Bronzenadel, L. 8 cm; 6) eiserne Schloßfeder mit Querrille, L. 6,2 cm; 7) Fragm. eines Eisenschlüssels, L. 2,7 cm; 8) Oberteil eines bräunlichgrauen, rauhen Gefäßes – einer Urne(?), H. 5,8 cm; 9) 14 Fragm. von 2–3 glatten Gefäßen; 10) vereinzelte durchgebrannte Knochen.

Datierung: B₂

Grab 878 (Urnengrab, zerstört) Q 638, Taf. 259

In einer Tiefe von 0,3–0,5 m eine Anhäufung von Gefäßscherben und durchgebrannten Knochen.

Inventar (MAEL III-1971/173): 1) Fragm. eines grauen, rauhen Gefäßes, verziert mit zwei horizontalen Rillen,

H. 2,2 cm; 2) Fragm. eines hellbräunlichen, rauhen Gefäßes mit einer unebenen, geglätteten Oberfläche, H. ca. 18,5 cm; 3) 5 kleine Fragm. glatter Gefäße; 4) vereinzelte durchgebrannte Knochen.

Datierung: jüngere römische Kaiserzeit

Grab 879 (zerstört) Q 654, Taf. 259

In einer Tiefe von 0,25–0,4 m eine Anhäufung von ca. 50 Gefäßfragm. und durchgebrannte Knochen.

Inventar (MAEŁ III-1972/74): 1) Unterteil eines grauen, durchgebrannten, scheibengedrehten Gefäßes, H. 1,8 cm; 2–4) Fragm. grauer, durchgebrannter, handgeformter Gefäße, H. 1,8 cm, 3 cm und 6,5 cm; 5) ca. 40 kleine Fragm. glatter und rauher Gefäße; 6) vereinzelte durchgebrannte Knochen.

Datierung: jüngere römische Kaiserzeit

Grab 880 (zerstört) Q 500, Taf. 259

In einer Tiefe von 0,2–0,4 m eine Anhäufung von Gefäßscherben und durchgebrannte Knochen.

Inventar (MAEŁ III-1959/133): 1) Fragm. eines ziegelfarbigbräunlichen, rauhen Gefäßes mit einem verdickten, facettierten Rand, H. 5,5 cm; 2) Fragm. glatter Bäuche und flacher Böden von 2–3 Gefäßen; 3) vereinzelte durchgebrannte Knochen.

Datierung: A₃

Grab 881 (zerstört) Q 633, Taf. 259

In einer Tiefe von 0,25–0,4 m eine Anhäufung von Gefäßscherben und durchgebrannte Knochen.

Inventar (MAEŁ III-1971/263): 1) Fragm. eines ziegelfarbigbräunlichen, glatten scheibengedrehten Gefäßes mit einer plastischen Leiste; 2) 5 Randfragm. verschiedener Gefäße; 3) ca. 30 Bauchfragm.; 4) 4 kleine Fragm. scheibengedrehter Gefäße; 5) vereinzelte durchgebrannte Knochen.

Datierung: jüngere römische Kaiserzeit

Grab 882 (zerstört) Q 656, Taf. 259

In einer Tiefe von 0,15 m entdeckte Grube. In einer Tiefe von 0,1 und 0,13 m fand man 2 große, flache Steine, tiefer graue Erde mit Sand auf einer Fläche von 0,52 × 0,57 m. Hier fand man 6 Keramikscherben und einen durchgebrannten Knochen.

Inventar (MAEŁ III-1972/281): 1) 6 kleine Fragm. rauher Gefäße; 2) durchgebrannter Knochen.

Datierung: römische Kaiserzeit

Grab 883 (zerstört) Q 653

In einer Tiefe von 0,25–0,4 m eine Anhäufung von Gefäßscherben und durchgebrannte Knochen.

Inventar (MAEŁ III-1972/269): 1) ca. 30 Scherben eines dickwandigen, rauhen, bräunlichen Gefäßes; 2) geringe Menge

durchgebrannter Knochen.

Datierung: HaD, Lausitzer Kultur

Grab 884 (zerstört) Q 576

In einer Tiefe von 0,55–0,65 m eine Anhäufung von Gefäßscherben und durchgebrannte Knochen.

Inventar (MAEŁ III-1970/156): 1) 22 Bauchfragm. von 3–4 glatten und rauhen Gefäßen; 2) vereinzelte durchgebrannte Knochen.

Datierung: römische Kaiserzeit

Grab 885 (zerstört) Q 631, Taf. 259

In einer Tiefe von 0,2–0,4 m eine Anhäufung von Gefäßscherben und durchgebrannte Knochen, sowie 2 Eisengegenstände (1–2).

Inventar (MAEŁ III-1971/256): 1) Fragm. eines Schüssels oder eines Eisenpfriemes, L. 1,8 cm; 2) Fragm. einer eisernen Schloßfeder, L. 5,6 cm; 3) Fragm. eines glatten, grauen, leicht durchgebrannten Gefäßes, H. 3,2 cm; 4) Fragm. eines ziegelfarbigbräunlichen, leicht durchgebrannten Gefäßes, H. 2,5 cm; 5) Fragm. eines hellbräunlichen, rauhen Gefäßes, der Ton mit dicker, weißer Beimischung, H. 3,3 cm; 6) Bauchfragm. von 3–4 glatter und rauher Gefäße; 7) vereinzelte durchgebrannte Knochen.

Datierung: römische Kaiserzeit

Grab 886 (zerstört) Q 631, Taf. 259

In einer Tiefe von 0,25–0,4 m eine Anhäufung von Gefäßscherben, ein Spinnwirtel und durchgebrannte Knochen.

Inventar (MAEŁ III-1971/257): 1) ziegelfarbigbräunlicher Tonspinnwirtel, Dm. 3,8 cm; 2) Fragm. eines grauen, rauhen Gefäßes, H. 4,7 cm; 3) ca. 30 Fragm. von 3–4 glatten und rauhen Gefäßen; 4) vereinzelte durchgebrannte Knochen.

Datierung: römische Kaiserzeit

Grab 887 (zerstört) Q 578

In einer Tiefe von 0,2–0,4 m eine Anhäufung von Gefäßscherben und durchgebrannte Knochen.

Inventar (MAEŁ III-1970/188): 1) Fragm. glatter und rauher Gefäße und ein verjüngter Henkel; 2) vereinzelte durchgebrannte Knochen.

Datierung: jüngere vorrömische Eisenzeit.

Grab 888 (zerstört) Q 206

In einer Tiefe von 0,2–0,4 m eine Anhäufung von Keramikscherben und durchgebrannte Knochen.

Inventar (MAEŁ III-1954/216): 1) Fragm. von 3 glatten Gefäßen und Scherben eines rauhen Gefäßes; 2) vereinzelte durchgebrannte Knochen.

Datierung: römische Kaiserzeit

Grab 889 (zerstört) Q 226

Eine Anhäufung von Gefäßscherben und durchgebrannte Knochen.

Inventar (MAEŁ III-1955/73): 1) Fragm. von 2–3 glatten Gefäßen; 2) einige durchgebrannte Knochen.

Datierung: römische Kaiserzeit

Grab 890 (zerstört) Q 681, Taf. 260

In einer Tiefe von 0,66–0,75 m eine Anhäufung von Gefäßscherben und durchgebrannte Knochen.

Inventar (MAEŁ III-1973/144): 1) Fragm. eines durchgebrannten, grauen, rauhen Gefäßes, H. 5 cm; 2) Fragm. eines bräunlichen, rauhen Gefäßes, H. 2,5 cm; 3) Fragm. eines bräunlichen, glatten Gefäßes, H. 3,2 cm; 4) ca. 30 Bauchfragm. glatter Gefäße (Gefäße 1–3 haben verdickte, facettierte Ränder); 5) vereinzelte durchgebrannte Knochen.

Datierung: A₃

Grab 891 (zerstört) Q 681

In einer Tiefe von 0,4 m eine Anhäufung von Gefäßscherben und durchgebrannte Knochen.

Inventar (MAEŁ III-1973/145): 1) ca. 20 Gefäßfragm., die meisten durchgebrannt und deformiert; 2) vereinzelte durchgebrannte Knochen.

Datierung: römische Kaiserzeit

Grab 892 (zerstört) Q 688, Taf. 260

In einer Tiefe von 0,5–0,6 m eine Anhäufung von Gefäßscherben und durchgebrannte Knochen.

Inventar (MAEŁ III-1973/155): 1) Fragm. eines grauen, leicht durchgebrannten, verzierten Gefäßes, H. 4,6 cm; 2) Fragm. eines ziegelfarbiggrauen, leicht durchgebrannten, verzierten Gefäßes, H. 4,6 cm; 3) Fragm. eines grauen, rauhen Gefäßes mit plastischen Leisten, H. ca. 6 cm; 4) ca. 30 Fragm. von 2–3 glatten Gefäßen; 5) vereinzelte durchgebrannte Knochen.

Datierung: frühromische Kaiserzeit

Grab 893 (zerstört) Q 690, Taf. 260

In einer Tiefe von 0,25–0,4 m eine Anhäufung von Gefäßscherben.

Inventar (MAEŁ III-1973/157): 1) Fragm. eines grauen, rauhen Gefäßes, H. 3,5 cm; 2) Fragm. eines ziegelfarbigen, glatten Gefäßes, H. 4 cm; 3) Fragm. eines graubräunlichen, glatten Gefäßes, H. 4 cm; 4) Fragm. eines beiderseitig geschwärtzten und geglätteten Gefäßes mit einem Fragm. einer absichtlich gebrochenen Öffnung, H. 5,5 cm; 5) Fragm. eines bräunlichgrauen, rauhen Gefäßes, H. 3,7 cm; 6) Fragm. einer graubräunlichen, glatten Tasse mit einem großen, verjüngten, facettierten Henkel, H. 6,2 cm; 7) ca. 30 Bauchfragm. (Gefäße 1–3 haben verdickte, facettierte Ränder).

Datierung: A₃

Grab 894 (zerstört) Q 16, Taf. 260

In einer Tiefe von 0,05–0,15 m eine Anhäufung von Steinen im Sand auf einer Fläche von 0,6 × 0,65 m. Im Bereich von Q 16 befanden sich zahlreiche Gefäßscherben Pommerischer Kultur (Taf. 264).

Datierung: frühe vorrömische Eisenzeit(?), Pommersche Kultur

Grab 895 (zerstört) Q 108, Taf. 260

In einer Tiefe von 0,04–0,3 m eine Anhäufung von Steinen auf einer Fläche von 0,63 × 0,97 m in einer Humusschicht mit Sand.

Datierung: frühe vorrömische Eisenzeit(?), Pommersche Kultur

Grab 896 (zerstört) Q 25, Taf. 260

In einer Tiefe von 0,19–0,25 m eine Anhäufung von Steinen auf einer Fläche von 0,96 × 1,2 m in grauer Erde mit Sand.

Datierung: frühe vorrömische Eisenzeit(?), Pommersche Kultur

Grab 897 (zerstört) Q 25–26, Taf. 260

In einer Tiefe von 0,16–0,19 m eine Anhäufung von Steinen auf einer Fläche von 1,3 × 1,4 m im Sand.

Datierung: frühe vorrömische Eisenzeit(?), Pommersche Kultur

Grab 898 (zerstört) Q 135, Taf. 260

In einer Tiefe von 0,04–0,07 m eine Anhäufung von Steinen auf einer Fläche von 0,4 × 0,6 m im Sand.

Datierung: frühe vorrömische Eisenzeit(?), Pommersche Kultur

Grab 899 (zerstört) Q 136, Taf. 260

In einer Tiefe von 0,06–0,19 m eine Anhäufung von Steinen auf einer Fläche von 0,42 × 0,53 m in grauer Erde mit Sand.

Datierung: frühe vorrömische Eisenzeit(?), Pommersche Kultur

Grab 900 (zerstört) Q 203, Taf. 260

In einer Tiefe von 0,17–0,48 m ein loses Pflaster auf einer Fläche von 0,66 × 0,97 m im Sand. Darunter eine zweite Schicht, in einer Tiefe von 0,51–0,78 m (0,55 × 0,93 m).

Datierung: frühe vorrömische Eisenzeit(?), Pommersche Kultur

Grab 901 (zerstört) Q 203, Taf. 260

In einer Tiefe von 0,52–0,62 m ein dichtes Pflaster aus großen Steinen im Sand.

Datierung: frühe vorrömische Eisenzeit(?), Pommersche Kultur

Grab 902 (zerstört) Q 133, Taf. 260

In einer Tiefe von 0,27–0,36 m eine Anhäufung von Steinen auf einer Fläche von 1,12 × 1,16 m in grauer Erde mit Sand.

Datierung: frühe vorrömische Eisenzeit(?), Pommersche Kultur

Grab 903 (zerstört) Q 27, Taf. 260

In einer Tiefe von 0,54–0,58 m eine Anhäufung von Steinen auf einer Fläche von 0,83 × 1,05 m in grauer Erde mit Sand und Holzkohle. Große Holzkohlenstücke sind Überreste

von oxidierten Baumwurzeln.

Datierung: frühe vorrömische Eisenzeit(?), Pommersche Kultur

Grab 904 (zerstört) Q 133, Taf. 261

In einer Tiefe von 0,13–0,33 m eine Anhäufung von Steinen auf einer Fläche von 1,9 × 2,6 m im Sand.

Datierung: frühe vorrömische Eisenzeit(?), Pommersche Kultur

Grab 905 (zerstört) Q 133, Taf. 261

In einer Tiefe von 0,19–0,25 m eine Anhäufung von Steinen auf einer Fläche von 1,5 × 1,6 m, beschädigt durch einen Einschnittsgraben.

Datierung: frühe vorrömische Eisenzeit(?), Pommersche Kultur

Grab 906 (zerstört) Q 109, Taf. 261

In einer Tiefe von 0,04–0,11 m eine Anhäufung von Steinen auf einer Fläche von 2,4 × 2,6 m im Sand. im Bereich Q 109 zahlreiche Gefäßscherben Pommerscher Kultur.

Datierung: frühe vorrömische Eisenzeit(?), Pommersche Kultur

Grab 907 (zerstört) Q 272, Taf. 261

In einer Tiefe von 0,01–0,13 m eine Anhäufung von Steinen auf einer Fläche von 1,3 × 1,5 m im Sand.

Datierung: frühe vorrömische Eisenzeit(?), Pommersche Kultur

Grab 908 (zerstört) Q 240, Taf. 261

In einer Tiefe von 0,19–0,27 m 3 große Steine auf einer Fläche von 0,7 × 0,93 m in grauer Erde mit Sand. Ein Boden eines Steinkistengrabes.

Datierung: frühe vorrömische Eisenzeit(?), Pommersche Kultur

Grab 909 (zerstört) Q 523, Taf. 261

In einer Tiefe von 0,18–0,28 m zwei Schichten von Steinen verschiedener Größe auf einer Fläche von 0,55 × 0,63 m im Sand. Darunter 3 große Steine in einer Tiefe von 0,36–0,39 m. Der Boden eines Steinkistengrabes.

Datierung: frühe vorrömische Eisenzeit(?), Pommersche Kultur

Grab 910 (zerstört) Q 671, Taf. 261

In einer Tiefe von 0,34–0,62 m ein dichtes Pflaster aus 3 großen und 4 kleineren Steinen auf einer Fläche von 0,67 × 0,75 m im Sand. Der Boden eines Steinkistengrabes.

Datierung: frühe vorrömische Eisenzeit(?), Pommersche Kultur

Grab 911 (zerstört) Q 872, Taf. 261

In einer Tiefe von 0,26–0,4 m ein loses Pflaster auf einer Fläche von 1,3 × 1,55 m im Sand. Darunter im NO-Teil zweite Steinenschicht in einer Tiefe von 0,44–0,52 m (0,65 × 0,85 m).

Datierung: frühe vorrömische Eisenzeit(?), Pommersche Kultur

Grab 912 (zerstört) Q 646, Taf. 261

In einer Tiefe von 0,25–0,45 m eine Anhäufung von Steinen

auf einer Fläche von 0,95 × 1,2 m im Sand. Der Boden eines Steinkistengrabes.

Datierung: frühe vorrömische Eisenzeit(?), Pommersche Kultur

Grab 913 (zerstört) Q 801, Taf. 262

In einer Tiefe von 0,46–0,96 m eine Anhäufung von Steinen auf einer Fläche von 2,1 × 2,2 m und in der Nachbarschaft. Zwischen den Steinen Gefäßfragm und kleine Stücke durchgebrannter Knochen.

Inventar (MAEŁ III-1976/129): 1) Unterteil eines glatten, bräunlichen Gefäßes, H. 3,5 cm; 2) 14 Fragm. von 1–2 ziegelfarbigbräunlichen, glatten Gefäßen; 3) kleine Stücke durchgebrannter Knochen.

Datierung: frühe vorrömische Eisenzeit, Pommersche Kultur

Grab 914 (Glockengrab mit Steinbeschlagn Fundstelle 1a, Taf. 262

In einer Tiefe von 0,32–0,52 m eine im oberen Teil beschädigte Glocke (4) im Sand, umgeben von Steinen. Im Zentrum der Glocke eine Urne (2), die auf einem flachen, großen Stein stand, mit durchgebrannten Knochen, zugedeckt mit einer Schüssel (3). Beide Gefäße zerquetscht, Knochen innerhalb der ganzen Glocke. Zwischen den Knochen Fragm. einer bronzenen Pinzette. Der Boden des Grabes aus großen, flachen Steinen in einer Tiefe von 0,5–0,52 m.

Inventar (MAEŁ III-1993/74): 1) 2 fragm. einer bronzenen Pinzette, L. 3 cm und 2 cm; 2) bräunliche, glatte Urne, H. 20 cm; 3) bräunliche, glatte Schüssel, H. 10,5 cm; 4) bräunliche, rauhe Glocke mit einem gekerbten Rand, ohne Boden und Unterteil, erhalten H. ca. 41 cm; 5) große Menge durchgebrannter Knochen.

Datierung: frühe vorrömische Eisenzeit, Glockengräber Kultur

Grab 915 (Urnengrab, beschädigt) Fundstelle 1a, Taf. 262

In einer Tiefe von 0,36–0,38 m eine zerbrochene Urne, der Urnenboden in einer Tiefe von 0,54–0,56 m.

Inventar (MAEŁ III-1993/75): 1) Unterteil eines bräunlichen, glatten Gefäßes, H. 22,5 cm; 2) große Menge durchgebrannter Knochen.

Datierung: HaD, Lausitzer Kultur

Grab 916 (symbolisch) Fundstelle 1a, Taf. 262

In einer Tiefe von 0,3–0,32 m ein Gefäß im Sand, zugedeckt mit einem anderen Gefäß, dessen Boden innerhalb des ersten erhaltene geblieben ist. Durchgebrannte Knochen fehlten.

Inventar (MAEŁ III-1991/79): 1) bräunliches Gefäß mit einem hohen, glatten Hals und rauhen Bauch, H. 28,5 cm; 2) Boden eines bräunlichen, glatten Gefäßes.

Datierung: HaD, Lausitzer Kultur

Grab 917 (Urnengrab, zerstört) Q 274, Taf. 262

Auf der Q-Oberfläche eine Anhäufung der Scherben eines

Gefäßes und kleine durchgebrannte Knochen.

Inventar (MAEŁ III-1955/123): 1) Fragm. eines Gefäßes mit glattem Oberteil und rauhem Bauch, drinnen schwarz, H. 22 cm; 2) vereinzelte durchgebrannte Knochen.

Datierung: HaD, Lausitzer Kultur

Grab 918 (Urnengrab, zerstört) Taf. 262

Auf der Oberfläche des Gräberfeldes eine Anhäufung der Scherben eines Gefäßes und einige durchgebrannte Knochen.

Inventar (MAEŁ III-1957/68): 1) Fragm. eines bräunlichziegelfarbigen Gefäßes, glatt im oberen Teil und beim Boden, Bauch rau, H. ca. 19 cm; 2) vereinzelte durchgebrannte Knochen.

Datierung: HaD, Lausitzer Kultur

Streifunde

Die ältesten Funde des Gräberfeldes in Zadowice stammen aus Neolithikum. Es sind Keramikfragmente der Trichterbecherkultur, die in vier Quadranten (479, 480, 580, 736) in dem östlichen und zentralen Teil des Gräberfeldes gefunden wurden. Die Geschirrscherben der Trzciniec-Kultur traten im nördlichen und östlichen Teil und auch als einzelne Funde im zentralen Teil (Q 109, 110, 136, 138) auf. Die Keramik der Lausitzer Kultur aus der Bronzezeit war auch im nördlichen und östlichen Teil des Gräberfeldes (Taf. 322) und im Zentrum (Q 35, 36, 109). Diese Materialien stammen nicht aus den Gräbern, denn mit der Keramik waren keine durchgebrannten Knochen zusammen. Auf Grund der entdeckten Geschirrstücke kann man den Besiedlungscharakter der Bronzezeit auf diesem Gräberfeld nicht bestimmen.

Die Materialien der Lausitzer Kultur der Hallstattphase sind mit der ältesten Phase der Existenz des Gräberfeldes verbunden. Die Tafel 263–269 stellen eine Auswahl der Geschirrformen und Metalle dieser Kultur der Hallstattzeit dar. Gleichzeitig ist es eine Darstellung des Bereichs der zerstörten Gräber.

Q 5 (Taf. 264) – 1, 2) Fragm. bräunlicher, glatter Gefäße. **Q 10** (Taf. 264) – 1, 2) Fragm. ziegelfarbiger, glatter, verzierter Gefäße; 5) Fragm. eines bräunlichen, glatten Gefäßes. **Q 16** (Taf. 264) – 1, 2) Fragm. ziegelfarbigbräunlicher, glatter, verzierter Gefäße; 3) Fragm. eines graubräunlichen, sehr glatten, durchgebrannten Gefäßes, im Durchbruch sichtbare zwei dünne Außenschichten aus fettem Ton und eine Innenschicht mit Schotterbeimischung; 4) Fragm. eines bräunlichen, glatten, verzierten Gefäßes, teilweise durchgebrannt; 10) Fragm. eines ziegelfarbigen, glatten Gefäßes mit einer senkrechten Leiste. **Q 26** (Taf. 265) – 1, 2) Fragm. schwarzer, glatter Gefäße. **Q 36** (Taf. 265) – 2, 3) Fragm. ziegelfarbigbräunlicher, glatter Gefäße. **Q 69** (Taf. 266) – 2) Fragm. eines bräunlichen, glatten Gefäßes. **Q 77** (Taf. 266) – 1) Fragm. eines ziegelfarbigen, rauhen Gefäßes; 2) Fragm. eines hellbräunlichen, rauhen Ge-

fäßes mit einem Buckel auf dem Bauch; 3) Fragm. eines bräunlichen Gefäßes, verziert mit fingernagelförmigen Grübchen. **Q 97** (Taf. 266) – 1) beschädigter, bräunlichgrauer Tonlöffel, drinnen durchgebrannt, L. 8 cm. **Q 101** (Taf. 266) – 1) Fragm. einer bräunlichen, glatten Tonrassel; 2) Fragm. eines bräunlichen, glatten Gefäßes. **Q 102** (Taf. 266) – 1, 2) Fragm. bräunlicher, glatter Gefäße. **Q 103** (Taf. 266) – 1, 3) Fragm. grauer, rauher Gefäße; 2) Fragm. eines bräunlichen, glatten Tellers; 4) Fragm. eines ziegelfarbigen, rauhen Gefäßes. **Q 107** (Taf. 265) – 1) Fragm. eines bräunlichen, rauhen Gefäßes. **Q 109** (Taf. 266) – 1) Fragm. eines bräunlichen, glatten Gefäßes; 2–6, 10, 12) Fragm. bräunlicher, rauher Gefäße; 7) Fragm. eines ziegelfarbigen, verzierten Gefäßes; 8) Fragm. eines ziegelfarbigen, glatten Gefäßes; 11) Fragm. eines hellbräunlichen, glatten Gefäßes, verziert mit einer Grübchenreihe. **Q 113** (Taf. 265) – 1) Fragm. eines bräunlichen, rauhen Gefäßes. **Q 119** (Taf. 265) – 1) Fragm. eines hellbräunlichen, glatten Gefäßes; 2) Fragm. eines grauen, glatten Gefäßes. **Q 208** (Taf. 267) – 1) Fragm. eines ziegelfarbigen, glatten, verzierten Gefäßes. **Q 222** (Taf. 267) – 1) Fragm. eines schwarzen, glatten Gefäßes, verziert mit einer Grübchenreihe unter dem Rand. **Q 263** (Taf. 267) – 1) Fragm. eines ziegelfarbigen, glatten Gefäßes; 2) Fragm. eines bräunlichen, rauhen Gefäßes mit einem gekerbten Rand. **Q 268** (Taf. 267) – 1) Fragm. bräunlicher, glatter Gefäße. **Q 269** (Taf. 267) – 1) Fragm. eines Gefäßes, Oberteil glatt, Bauch rau, auf dem Bauch ein Buckel. **Q 272** (Taf. 267) – 2) Fragm. eines bräunlichen, glatten, verzierten Gefäßes. **Q 276** (Taf. 268) – 1, 2) Fragm. bräunlicher, glatter Gefäße. **Q 277** (Taf. 268) – 1) Fragm. eines bräunlichen, glatten Gefäßes mit einem gekerbten Rand; 2) Fragm. eines ziegelfarbigen, glatten Gefäßes; 3) hellbräunliches, glattes Gefäßchen, H. 5 cm. **Q 278** (Taf. 268) – 1) Fragm. eines bräunlichziegelfarbigen, glatten Gefäßes; 2) Fragm. eines ziegelfarbigen, glatten Gefäßes mit einem gekerbten Rand. **Q 279** (Taf. 268) – 1) Fragm. eines bräunlichen, glatten Gefäßes, verziert mit einer Grübchenreihe. **Q 291** (Taf. 268) – 1, 4) Fragm. ziegelfarbiger, glatter Gefäße; 2) Fragm. eines ziegelfarbigen, rauhen, verzierten Gefäßes; 3) Fragm. eines graubräunlichen, rauhen Gefäßes; 5) Fragm. eines ziegelfarbigen, rauhen Gefäßes. **Q 295** (Taf. 268) – 1) Fragm. eines ziegelfarbigen, rauhen Gefäßes. **Q 306** (Taf. 268) – 1) Fragm. eines bräunlichen, rauhen Gefäßes mit einer Leiste. **Q 329** (Taf. 268) – 1) Fragm. eines grauen, rauhen Gefäßes, verziert mit einer Grübchenreihe unter dem Rand. **Q 337** (Taf. 268) – 1) Fragm. eines bräunlichgrauen, rauhen Gefäßes mit einer Leiste. **Q 356** (Taf. 268) – 1) Fragm. eines ziegelfarbigen, rauhen Gefäßes. **Q 385–387** (Taf. 268) – 1) Fragm. eines grauen, rauhen Gefäßes mit einem gekerbten Rand. **Q 399** (Taf. 268) – 1) Fragm. eines grauen, glatten Gefäßes mit einem gekerbten Rand. **Q 437** (Taf. 268) – 1) Fragm. eines bräunlichen, glatten Gefäßes mit einem Henkelteil. **Q 483** (Taf. 269) – 1) Fragm. eines ziegelfarbigen, glatten, verzierten Gefäßes. **Q 490** (Taf. 269) – 1) Fragm. eines bräunlichen Tontellers. **Q 574** (Taf. 269) – 1) grauer Henkel in

Form zweier Bückelchen. **Q 576** (Taf. 269) – 1) Fragm. eines bräunlichen, verzierten Gefäßes; 2) Fragm. eines bräunlichen, glatten Gefäßes; 3) Fragm. eines bräunlichen, rauhen Gefäßes. **Q 579** (Taf. 269) – 1) Fragm. eines bräunlichen, rauhen Gefäßes mit einem gekerbten Rand. **Q 581** (Taf. 269) – 1, 2) Fragm. graubräunlicher, glatter Gefäße; 3) Fragm. eines hellbräunlichen, rauhen Gefäßes. **Q 582** (Taf. 269) – 1) Fragm. eines bräunlichen, glatten Gefäßes. **Q 626** (Taf. 269) – 1) Fragm. eines hellbräunlichen, glatten Gefäßes mit einem Zierhenkel, H. 9,5 cm. **Q 628** (Taf. 269) – 1) Fragm. eines graubräunlichen, glatten Gefäßes. **Q 647** (Taf. 269) – 1) Tonbuckel von einem Gefäß; 2, 3) Fragm. bräunlichgrauer, rauher Gefäße. **Q 649** (Taf. 269) – 1) Fragm. eines ziegelfarbigen, verzierten Gefäßes; 2) Fragm. eines bräunlichgrauen, rauhen Gefäßes. **Q 654** (Taf. 269) – 1) okularförmiger Bronzanhänger. **Q 672** (Taf. 268) – Fragm. eines hellbräunlichen, rauhen Gefäßes. **Q 678** (Taf. 269) – 1) Fragm. eines bräunlichen, glatten Gefäßes mit Öffnungen im Boden; 2, 3) Fragm. bräunlicher, glatter Gefäße. **Q 805** (Taf. 269) – 1) Rasiermesser mit einem verbogenen Bolzen, L. 10,5 cm. **Q 881** (Taf. 269) – 1) Fragm. eines bräunlichen, glatten Gefäßes; 2) Fragm. eines ziegelfarbigen, glatten Gefäßes. **Q 892** (Taf. 269) – 1) Eisenlanzenspitze mit einem Rippchen die Spitze entlang, Fogel Typ XVII, L. 14,5 cm; (Taf. 21) – 4) Oberteil einer Bronzenadel.

Pommersche Kultur

Q 10 (Taf. 264) – 3, 4) Fragm. ziegelfarbiger, rauher Gefäße. **Q 11** (Taf. 264) – 1, 3) Fragm. hellbräunlicher, glatter Gefäße; 2) Fragm. eines schwarzen, glatten Gefäßes mit einem Henkelteil. **Q 13** (Taf. 264) – 1) Fragm. eines bräunlichen, glatten Gefäßes, verziert mit Grübchen; 2) Fragm. eines hellbräunlichen, glatten Gefäßes. **Q 14** (Taf. 264) – 1) Fragm. eines bräunlichen, glatten Gefäßes, verziert mit Grübchen; 2) Fragm. eines hellbräunlichen, rauhen Gefäßes; 3) Fragm. eines graubräunlichen, rauhen Gefäßes; 4) Fragm. eines sehr glatten, bräunlichen Gefäßes mit schwarzen Flecken. **Q 15** (Taf. 264) – 1) Fragm. eines graubräunlichen, rauhen Gefäßes; 2) Fragm. eines hellbräunlichen, rauhen Gefäßes. **Q 16** (Taf. 264) – 5) Fragm. eines grauen, rauhen Gefäßes; 6) Fragm. eines ziegelfarbigen, glatten Gefäßes, verziert mit Grübchen; 7) bräunlicher Tonbuckel von einem Gefäß; 8, 9) Fragm. graubräunlicher, rauher Gefäße; 11) Fragm. eines bräunlichen, leicht gerauhten Gefäßes; 12, 13) Fragm. hellbräunlicher, rauher Gefäße. **Q 17** (Taf. 265) – 1) Fragm. eines schwarzen, glatten Gefäßes; 2) Fragm. eines ziegelfarbigräunlichen, glatten Gefäßes; 3, 4) Fragm. bräunlicher, rauher Gefäße; 5) Fragm. eines bräunlichen Gefäßes mit unebener Oberfläche; 6) Fragm. eines hellbräunlichen Gefäßes. **Q 18** (Taf. 265) – 1) Fragm. eines ziegelfarbigen, rauhen Gefäßes; 2) Fragm. eines bräunlichen Gefäßes, verziert mit fingernagelförmigen Grübchen. **Q 24** (Taf. 265) – 1) Fragm. eines hellbräunlichen, rauhen Gefäßes mit einer plastischen Leiste mit Grübchen. **Q 36** (Taf. 265) – 1) Fragm. eines bräunlichen, glatten Gefäßes. **Q 68**

(Taf. 266) – 1, 2) Fragm. hellbräunlicher Gefäße mit unebener Oberfläche. **Q 69** (Taf. 266) – 1) Fragm. eines ziegelfarbigräunlichen, rauhen Gefäßes. **Q 79** (Taf. 266) – 1) Fragm. eines graubräunlichen, glatten Gefäßes, verziert mit Grübchen; 2) Fragm. eines ziegelfarbigen, glatten Gefäßes, verziert mit einer Grübchenreihe. **Q 104** (Taf. 265) – 1) Fragm. eines grauen, rauhen Gefäßes; 2) Fragm. eines bräunlichen, rauhen Gefäßes mit einem gekerbten Rand; 3) Fragm. eines grauen, durchgebrannten Gefäßes; 4–7) Fragm. hellbräunlicher, glatter Gefäße. **Q 106** Fragm. eines ziegelfarbigen, glatten Gefäßes. **Q 109** (Taf. 266) – 9) Fragm. eines hellbräunlichen, glatten Gefäßes mit einem verdickten, zum Teil facettierten Rand; 12) Fragm. eines hellbräunlichen, rauhen Gefäßes. **Q 154** (Taf. 265) – 1, 2) Fragm. hellbräunlicher, glatter Gefäße; 3) Fragm. eines ziegelfarbigen, glatten Gefäßes. **Q 167** (Taf. 267) – 1) Fragm. eines bräunlichen, glatten Gefäßes; 2, 3) Fragm. hellbräunlicher, glatter Gefäße. **Q 177** (Taf. 267) – 1) Fragm. eines hellbräunlichen, glatten Gefäßes; 2) Fragm. eines grauen, rauhen Gefäßes. **Q 178** (Taf. 267) – 1) Fragm. eines ziegelfarbigen, rauhen Gefäßes; 2) Fragm. eines hellbräunlichen, glatten Gefäßes; 3) Fragm. eines bräunlichen Gefäßes, verziert mit fingernagelförmigen Grübchen; 4) Fragm. eines hellbräunlichen Gefäßes, verziert mit Strichenstreifen. **Q 181** (Taf. 267) – 1) Eisennadel mit einem breitgeklopften, zu einem Öhrchen zusammengerollten Kopf, L. 7,2 cm. **Q 182** (Taf. 267) – 1) Unterteil einer Bronzenadel, L. 4 cm. **Q 190** (Taf. 267) – 1) Fragm. eines bräunlichen, glatten Gefäßes mit einem Zapfen beim Rand und mit einem Henkelteil. **Q 191** (Taf. 267) – 1) Fragm. eines bräunlichen, glatten Gefäßes. **Q 209** (Taf. 267) – 1) Fragm. eines graubräunlichen, rauhen Gefäßes, verziert mit dreieckförmigen Grübchen; 2) Fragm. eines ziegelfarbigen, rauhen Gefäßes mit einem Zapfen beim Rand. **Q 219** (Taf. 267) – 1) Fragm. eines schwarzen, glatten Gefäßes; 2) Fragm. eines bräunlichen, rauhen Gefäßes mit einer Leiste. **Q 232** (Taf. 267) – 1, 2) Fragm. bräunlicher, glatter Gefäße. **Q 270** (Taf. 268) – 1) Fragm. eines ziegelfarbigen, durchgebrannten Gefäßes mit senkrechten Leisten. **Q 272** (Taf. 267) – 1) Fragm. eines bräunlichziegelfarbigen, glatten Gefäßes, verziert mit schrägen Strichen. **Q 294** (Taf. 268) – 1) Fragm. eines bräunlichen, glatten Gefäßes. **Q 446** (Taf. 268) – 1) Fragm. einer Eisennadel, L. ca. 5 cm. **Q 628** (Taf. 269) – 2, 3) Fragm. hellbräunlicher, glatter Gefäße. **Q 633** (Taf. 269) – 1) beschädigter hornförmiger Tongegenstand. **Q 660** (Taf. 269) – 1) bräunlicher, glatter Deckel. **Q 669** (Taf. 269) – 1) beschädigter, hellbräunlicher, glatter Deckel.

Glockengräberkultur

Q 25 (Taf. 265) – 1) Fragm. eines hellbräunlichen, glatten Gefäßes mit breitem zweiseitig gekerbtem Rand.

Przeworsk-Kultur

Indem man eine Magistrale zur Vermessung des Gräberfeldes bestimmte, vermaß man gleichzeitig in Richtung Osten – Westen 33 Quadrante von der Länge von 5 m. 1952 hat man

ihre nördliche Hälfte durchgegraben, und die zweite Hälfte – in den Jahren 1959, 1971, 1972. Die Folge dessen ist verschiedenartige Numerierung des Inventars von diesen Quadranten. Zahlreiche Streufunde kamen in dem Teil des Gräberfeldes, der in den Jahren 1952–1957, 1959–1960, 1970–1973 untersucht wurde. Es war ein sehr zerstörtes Gebiet. Der südliche Teil, der in den Jahren 1974–1982 untersucht wurde, ist besser erhalten geblieben.

Streufunde der Przeworsk-Kultur stellen die Tafeln 270–331 dar. Es sind Abbildungen der Funde von der ganzen Zeit dieser Kultur, die im Bereich der Quadranten auftraten. Die Folge dessen ist das Fehlen der Reihenfolge in der Materialbeschreibung von einzelnen Quadranten, wenn es sich dort die Funde aus der jüngeren vorrömischen Eisenzeit und der römischen Kaiserzeit befinden. Die nicht abgebildeten Gegenstände haben keine Numerierung und werden nach den abgebildeten Gegenständen beschrieben. Die meisten Gefäße aus der späten vorrömischen Eisenzeit haben verdickte, fazettierte Ränder. Es gibt auch Gefäße mit facettierten Henkeln.

Jüngere vorrömische Eisenzeit

Inv. Nr. MAEŁ III-1952/41, 46, 50, 51, 54, 61–71; MAEŁ III-1959/73, 75; MAEŁ III-1971/196, 197, 198, 201; MAEŁ III-1972/255–259

Q 2 (Taf. 270) – 1) Fragm. eines bräunlichen, glatten Gefäßes, vereinzelt Gefäßfragm. **Q 7** kleine Fragm. von 3–4 Gefäßen. **Q 10** (Taf. 270) – 7) Fragm. eines hellbräunlichen, glatten Gefäßes; kleine Fragm. von 3–4 Gefäßen. **Q 11** (Taf. 270) – 4) Fragm. eines hellbräunlichen, glatten Gefäßes. **Q 12** – 4) Fragm. eines ziegelfarbenen, glatten Gefäßes. **Q 14** (Taf. 271) – 3) Fragm. eines ziegelfarbenen, glatten Gefäßes. **Q 21** (Taf. 273) – 1) Fragm. eines ziegelfarbenen, glatten Gefäßes; 2) Fragm. eines ziegelfarbenen, sehr glatten Gefäßes. **Q 22** (Taf. 273) – 2) Fragm. eines hellbräunlichen, glatten Gefäßes; Fragm. von 3–4 glatten Gefäßen. **Q 23** (Taf. 273) – 1) Fragm. eines hellbräunlichen, glatten Gefäßes. **Q 24** (Taf. 273) – 1) Eisenfibel, Var. H, L. 3,4 cm. **Q 24–25** (Taf. 273) – 2) Fragm. eines schwarzen, glatten Gefäßes; vereinzelt Gefäßfragm. **Q 25** – kleine Fragm. von 2–3 glatten Gefäßen. **Q 26** (Taf. 274) – 2–4, 6, 10) Fragm. hellbräunlicher, glatter Gefäße; 8) Fragm. eines graubräunlichen, glatten Gefäßes; 9) Fragm. eines grauen, glatten Gefäßes. **Q 27** (Taf. 274) – 2, 3) Fragm. hellbräunlicher, glatter Gefäße; 5) Fragm. eines ziegelfarbenen, glatten Gefäßes; ca. 40 Fragm. von 5–6 glatten und rauhen Gefäßen. **Q 28** (Taf. 274) – 2) Fragm. eines bräunlichziegelfarbenen, glatten Gefäßes; 11) Fragm. eines schwarzen, glatten Gefäßes; 7) Fragm. eines bräunlichen, rauhen Gefäßes; 8) Fragm. eines hellbräunlichen, glatten Gefäßes. **Q 29** (Taf. 274) – 1) Fragm. eines grauen, glatten Gefäßes; 2–4) Fragm. hellbräunlicher, glatter Gefäße. **Q 30** (Taf. 274) – 2) Fragm. eines grauen, durchgebrannten Gefäßes.

Inv. Nr. MAEŁ III-1953/68, 81, 87, 100, 138, 141, 143, 144, 153

Q 35 (Taf. 275) – 15) Fragm. eines graubräunlichen, glatten Gefäßes. **Q 49** (Taf. 275) – 1) die Hälfte einer großen, grünen Glasperle, Dm. 2,8 cm. **Q 56** (Taf. 275) – 1) Fragm. eines bräunlichen, verzierten Gefäßes; 2) Fragm. eines ziegelfarbenen, glatten Gefäßes. **Q 69** (Taf. 276) – 1) Fragm. eines ziegelfarbenen, rauhen Gefäßes; 10) Fragm. eines grauziegelfarbenen, verzierten, durchgebrannten Gefäßes. **Q 98** (Taf. 278) – 1) gebrochenes Eisenmesser, L. 10,7 cm; 2) Fragm. eines bräunlichziegelfarbenen, rauhen Gefäßes. **Q 99** (Taf. 278) – 1) Fragm. eines ziegelfarbenen, rauhen Gefäßes; 4) Fragm. eines bräunlichen, rauhen Gefäßes; 5) Fragm. eines grauziegelfarbenen, rauhen Gefäßes. **Q 100** (Taf. 278) – 2) Fragm. eines grauen, rauhen Gefäßes. **Q 101** (Taf. 278) – 3) Fragm. eines ziegelfarbigbräunlichen, glatten Gefäßes. **Q 106** (Taf. 281) – 1) Fragm. eines ziegelfarbenen, rauhen Gefäßes.

Inv. Nr. MAEŁ III-1954/93, 96, 101, 106, 110, 112, 150, 151, 152, 154, 155, 160, 166, 171, 177, 179, 184, 185, 195, 196, 200, 202, 204, 210

Q 113 (Taf. 281) – 3) Fragm. eines bräunlichen, glatten Gefäßes. **Q 115** (Taf. 282) – 2) Fragm. eines ziegelfarbigbräunlichen, rauhen Gefäßes; 5) Fragm. eines ziegelfarbiggrauen, verzierten Gefäßes. **Q 117** (Taf. 282) – 2) Fragm. eines grauen, rauhen Gefäßes; 3) Fragm. eines ziegelfarbigbräunlichen, glatten Gefäßes. **Q 120** (Taf. 282) – 3) Fragm. eines hellbräunlichen, rauhen Gefäßes. **Q 122** (Taf. 282) – 14) Fragm. eines bräunlichen, glatten Gefäßes. **Q 126** (Taf. 283) – 3) Eisenniet mit einem großen Köpfchen. **Q 151** (Taf. 284) – 1) Fragm. eines durchgebrannten Tonnspinnwirtels, Dm. 4 cm. **Q 153** (Taf. 284) – 1) Fragm. eines ziegelfarbenen, glatten Gefäßes. **Q 154** – 2) Fragm. eines bräunlichen, glatten Gefäßes. **Q 156** – kleine Fragm. von 5–6 glatten Gefäßen. **Q 157** – kleine Fragm. von 3 glatten Gefäßen. **Q 162** – 12) Fragm. glatter Gefäße. **Q 167** (Taf. 286) – 1, 2) Eisenmesser, L. 6,5 cm und 8 cm. **Q 170** (Taf. 286) – 1) Fragm. eines bräunlichen, glatten Gefäßes. **Q 174** (Taf. 286) – 5) Fragm. eines ziegelfarbenen, rauhen Gefäßes. **Q 176** (Taf. 287) – 2) Fragm. eines großen Messers, L. 4 cm und 8 cm; 3) Fragm. eines hellbräunlichen, glatten Gefäßes mit einem Henkelteil. **Q 180, 181** – 3) Fragm. glatter Gefäße. **Q 191** (Taf. 288) – 2) Fragm. eines bräunlichen, verzierten Gefäßes; 4) Fragm. eines ziegelfarbenen, rauhen Gefäßes; 9) Fragm. eines grauen, durchgebrannten Gefäßes; 10) Fragm. eines bräunlichen, rauhen, verzierten Gefäßes. **Q 192** (Taf. 288) – 1) Fragm. eines ziegelfarbenen, rauhen Gefäßes; 2) Fragm. eines ziegelfarbenen, glatten Gefäßes mit einem facettierten Henkel; 3) Fragm. eines ziegelfarbenen, verzierten Gefäßes. **Q 193** (Taf. 288) – 2) Fragm. eines bräunlichen, glatten Gefäßes; 3) Fragm. eines hellbräunlichen, glatten Gefäßes. **Q 194** (Taf. 288) – 2, 6) Fragm. ziegelfarbiger, glatter Gefäße; 3) Fragm. eines bräunlichen, glatten Gefäßes; 4, 5) Fragm. ziegelfarbiger, glatter, verzierter Gefäße. **Q 195** (Taf. 288) – 1) Eisenfibel, Var. K, L. 8,5 cm; 2) Fragm. eines eisernen Messers, L. 4,6 cm; 3) Eisenmesser, L. 7,7 cm; 5) Fragm. eines ziegelfarbigbräunlichen, glatten Gefäßes; 6) Fragm. eines bräunlichen, glatten

Gefäßes; 7) Fragm. eines bräunlichen, rauhen Gefäßes. **Q 196** (Taf. 289) – 1) Fragm. einer Eisenschildbuckel; 3) Fragm. eines ziegelfarbigen, glatten Gefäßes. **Q 201** (Taf. 289) – 1) Fragm. eines bräunlichen, glatten Gefäßes.

Inv. Nr. MAEŁ III-1955/56, 60, 61, 72, 75, 81, 88, 92, 99, 108, 109, 115, 120, 121, 127

Q 209 (Taf. 289) – 2) Fragm. eines grauen, rauhen Gefäßes. **Q 213** (Taf. 289) – 2) Fragm. eines bräunlichen, verzierten Gefäßes. **Q 225** (Taf. 289) – 1) Fragm. eines bräunlichen, rauhen Gefäßes. **Q 228** – Fragm. eines graubräunlichen, glatten Gefäßes. **Q 232** (Taf. 290) – 2) Fragm. eines hellbräunlichen, glatten Gefäßes. **Q 234** (Taf. 290) – 1) Fragm. eines grauen, rauhen Gefäßes. **Q 241** (Taf. 290) – 1) Fragm. eines grauen, verzierten Gefäßes; 2) Fragm. eines schwarzen, glatten Gefäßes; 3) Fragm. eines graubräunlichen, rauhen Gefäßes; 4) Fragm. eines hellbräunlichen, glatten Gefäßes mit einem Henkelteil. **Q 245** (Taf. 291) – 3, 4) Fragm. bräunlicher, glatter Gefäße; 5) Fragm. eines ziegelfarbigen, glatten Gefäßes; 7) Fragm. eines hellbräunlichen, glatten Gefäßes. **Q 252** – Fragm. eines ziegelfarbigen, glatten Gefäßes. **Q 260** – 2) Fragm. glatter Gefäße. **Q 262** (Taf. 292) – 3) Fragm. eines ziegelfarbigen, glatten Gefäßes. **Q 268** (Taf. 292) – 7) Fragm. eines bräunlichen, glatten Gefäßes; 13) Fragm. eines bräunlichen, rauhen Gefäßes; 14) Fragm. eines bräunlichen, glatten Gefäßes. **Q 271** – Fragm. eines bräunlichen, glatten Gefäßes. **Q 272** (Taf. 293) – 3) großes Eisenmesser, L. 19 cm; 7) Fragm. eines schwarzen, glatten Gefäßes. **Q 277** (Taf. 294) – 7) Fragm. eines ziegelfarbigen, sehr glatten, verzierten Gefäßes. **Q 278** (Taf. 294) – 3) Fragm. eines ziegelfarbigen, sehr glatten Gefäßes. **Q 279** (Taf. 294) – 1, 4) Fragm. ziegelfarbiger, glatter Gefäße; 3) Fragm. eines hellbräunlichen, verzierten Gefäßes.

Inv. Nr. MAEŁ III-1956/78, 81, 82, 93, 97, 98, 102, 104, 111, 112, 113, 115, 126

Q 291 (Taf. 295) – 2) beschädigtes Eisenmesser, L. 9,7 cm; 5) Fragm. eines grauen, rauhen Gefäßes. **Q 294** (Taf. 295) – 5) Fragm. eines ziegelfarbigen, rauhen Gefäßes. **Q 295** (Taf. 296) – 2) grauer durchgebrannter Tonspinnwirtel, Dm. 4,8 cm; 4) Fragm. eines bräunlichen, rauhen Gefäßes; 7) Fragm. eines ziegelfarbigen, rauhen Gefäßes. **Q 305** (Taf. 297) – 5) Fragm. eines grauen, rauhen Gefäßes. **Q 306** (Taf. 298) – 13) Fragm. eines schwarzen, glatten, verzierten Gefäßes; 14) Fragm. eines hellbräunlichen Gefäßes, glatt im Oberteil, der Bauch rauh. **Q 307** (Taf. 297) – 4) Fragm. eines ziegelfarbigen, glatten Gefäßes. **Q 311** (Taf. 298) – 2) Fragm. eines schwarzen, glatten Gefäßes; Fragm. eines ziegelfarbigen, glatten Gefäßes. **Q 317** (Taf. 298) – 1) Eisenfibel, Var. A, L. 8,5 cm. **Q 325** (Taf. 298) – 3) Fragm. eines ziegelfarbiggrauen, glatten Gefäßes. **Q 326** (Taf. 298) – 2) Eisenniet; 7) Fragm. eines hellbräunlichen, glatten Gefäßes. **Q 327** (Taf. 299) – 2) die Hälfte einer großen, grünen Perle, Dm. 2,5 cm. **Q 329** (Taf. 299) – 5, 10) Fragm. bräunlichziegelfarbiger, glatter Gefäße. **Q 330** (Taf. 299) – 1) grau-ziegelfarbiger, beschädigter Tonspinnwirtel, Dm. 4 cm. **Q 339**

(Taf. 300) – 1) gebrochenes Eisenmesser, L. 7 cm; 5–7) Fragm. bräunlicher, grauer Gefäße.

Inv. Nr. MAEŁ III-1957/57, 59, 64, 65, 73, 74, 79, 113

Q 368 (Taf. 301) – 1) Fragm. eines schwarzen, glatten Gefäßes. **Q 370** (Taf. 302) – 1) Fragm. eines grauen, durchgebrannten Gefäßes. **Q 375, 376** – 2) Fragm. glatter Gefäße. **Q 385** (Taf. 303) – 5) Fragm. eines hellbräunlichen, rauhen Gefäßes. **Q 387** (Taf. 304) – 7) Fragm. eines schwarzen, rauhen Gefäßes. **Q 391** (Taf. 304) – 2) Fragm. eines schwarzen, glatten Gefäßes; 5) Fragm. eines bräunlichen, drinnen durchgebrannten Gefäßes. **Q 426** (Taf. 306) – 1) Fragm. eines grau-ziegelfarbigen, durchgebrannten Gefäßes.

Inv. Nr. MAEŁ III-1959/90, 92, 116, 117, 119, 122, 126, 131, 135

Q 434 (Taf. 306) – 1) Fragm. eines graubräunlichen, rauhen Gefäße. **Q 445** (Taf. 306) – 7, 10) Fragm. ziegelfarbiger, rauher Gefäße. **Q 447** (Taf. 306) – 1) gebrochenes Eisenmesser, L. 8 cm. **Q 479** (Taf. 308) – 1) Fragm. eines schwarzen, rauhen; 2) Fragm. eines bräunlichgrauen, durchgebrannten, verzierten Gefäßes. **Q 480** (Taf. 308) – 2) Fragm. eines ziegelfarbigen, rauhen Gefäßes. **Q 483** (Taf. 308) – 2) Fragm. eines grauen, durchgebrannten, verzierten Gefäßes. **Q 490** (Taf. 308) – 1) Fragm. eines schwarzen, glatten Gefäßes; 2) Fragm. eines grauen, rauhen Gefäßes; 3) Fragm. eines ziegelfarbigen, rauhen Gefäßes; 4) Fragm. eines bräunlichen, glatten Gefäßes. **Q 493** (Taf. 309) – 2–4) Fragm. hellbräunlicher, glatter Gefäße; 5, 6) Fragm. grauer, glatter Gefäße; 12) Fragm. eines hellbräunlichen, glatten Gefäßes. **Q 498** (Taf. 308) – 1) Fragm. eines hellbräunlichen, glatten Gefäßes; Fragm. eines grauen, durchgebrannten Gefäßes. **Q 502** (Taf. 308) – 1) Fragm. eines ziegelfarbiggrauen, glatten Gefäßes; kleine Fragm. von 4–5 glatten Gefäßen.

Inv. Nr. MAEŁ III-1970/139, 144, 150, 175, 177, 187, 194, 197, 206, 210

Q 574 (Taf. 309) – 11) Fragm. eines grauen, glatten Gefäßes; 14) Fragm. eines grauen, rauhen Gefäßes. **Q 575** (Taf. 310) – 12) gebrochenes Eisenmesser, L. 8 cm; 13) Fragm. eines bräunlichen, rauhen Gefäßes; 14) Fragm. eines grauen, durchgebrannten Gefäßes; 15) Fragm. eines grauen, rauhen Gefäßes; 17, 18) Fragm. bräunlicher, glatter Gefäße; Fragm. von 3–4 verzierten Gefäßen. **Q 576** (Taf. 311) – 1) Spirallrolle einer Eisenfibel; 29) durchgebrannter Tonspinnwirtel, Dm 4,8 cm; 30) Fragm. eines Eisenmessers, L. 4,7 cm; 33) Fragm. eines ziegelfarbigen, verzierten Gefäßes; 46) Fragm. eines ziegelfarbigen, rauhen Gefäßes; 47) Fragm. eines bräunlichen, glatten Gefäßes; 55, 58) Fragm. bräunlicher, rauher Gefäße. **Q 577** (Taf. 312) – 1) Fragm. einer Eisenfibel, Var. K, L. 3 cm; 20) Fragm. eines ziegelfarbigbräunlichen, glatten, verzierten Gefäßes; 22, 32) Fragm. grauer, rauher Gefäße; 25, 30, 31) Fragm. ziegelfarbiggrauer, rauher Gefäße; 34, 36, 37, 39) Fragm. hellbräunlicher, glatter Gefäße; 38) Fragm. eines hellgrauen, rauhen Gefäßes. **Q 578** (Taf. 310) – 1) Fragm. eines Eisenmessers, L. 6 cm; 2) Fragm. eines sichelförmigen Eisen-

messers, L. 4,3 cm; 5, 6, 8) Fragm. bräunlicher, glatter Gefäße; 7) Fragm. eines ziegelfarbigen, glatten Gefäßes; kleine Fragm. verzierter Gefäße. **Q 579** – ca. 30 Fragm. glatter und rauher Gefäße. **Q 580** (Taf. 313) – 1) Fragm. einer Eisenfibel, Var. K, L. 4,5 cm; 14, 28) Fragm. grauer, rauher Gefäße; 15) Fragm. eines hellbräunlichen, glatten Gefäßes; 17, 20) Fragm. grauer, durchgebrannter Gefäße; 27) Fragm. eines ziegelfarbigen, glatten Gefäßes; 29) Fragm. eines ziegelfarbigen, rauhen Gefäßes; 30) Fragm. eines hellbräunlichen, glatten Gefäßes. **Q 581** (Taf. 312) – 1) Spirallrolle und Bügelfragm. einer Eisenfibel, L. 2,8 cm; 10, 14) Fragm. ziegelfarbiger, glatter Gefäße; 11, 17, 18) Fragm. hellbräunlicher, glatter Gefäße. **Q 582** (Taf. 313) – 1) Eisenmesser, L. 9,5 cm; 2, 3) Fragm. ziegelfarbiger, glatter Gefäße.

Inv. Nr. MAEL III-1971/212, 218, 223, 246, 261, 266, 269, 270, 279, 282, 284, 286

Q 587 – 15 Fragm. glatter und rauher Gefäße. **Q 593–604** – vereinzelt Fragm. glatter und rauher Gefäße. **Q 629** (Taf. 314) – 17, 21) Fragm. bräunlichgrauer, rauher Gefäße; 23) Fragm. eines grauen, glatten Gefäßes. **Q 633** Gefäßes (Taf. 316) – 12) Fragm. eines breiten, verzierten Randes eines sehr glatten, ziegelfarbigen, scheidengedrehten Gefäßes, Br. des Randes 6 cm; 20) Fragm. eines graubräunlichen, glatten Gefäßes. **Q 634** (Taf. 317) – 1) beschädigte Eisenfibel, Var. K, L. 5,5 cm; 10, 11) Fragm. bräunlichgrauer, glatter Gefäße; 17, 18) Fragm. ziegelfarbiger, rauher Gefäße. **Q 635** (Taf. 317) – 11, 15) Fragm. grauer, rauher Gefäße. **Q 636** (Taf. 316) – 4) Fragm. eines grauen, durchgebrannten Gefäßes. **Q 637** (Taf. 316) – 4) Fragm. eines ziegelfarbigen, glatten Gefäßes; 5) Fragm. eines bräunlichen, rauhen Gefäßes; 7, 8) Fragm. grauer, glatter Gefäße. **Q 647** (Taf. 325) – 13) Fragm. eines ziegelfarbigen, glatten Gefäßes. **Q 648** (Taf. 318) – 6, 7) Fragm. graubräunlicher, glatter Gefäße. **Q 649** (Taf. 319) – 4, 5) Fragm. graubräunlicher, glatter Gefäße; 7) Fragm. eines grauen, durchgebrannten Gefäßes.

Inv. Nr. MAEL III-1972/260, 264, 266, 275–300, 302–310

Q 650 (Taf. 319) – 1) Spirallrolle einer Eisenfibel; 8) Fragm. eines ziegelfarbigen, rauhen Gefäßes. **Q 651** (Taf. 319) – 1) Fragm. eines schwarzen, scheidengedrehten, keltischen Gefäßes. **Q 652** (Taf. 319) – 2, 3) eiserne Schwertscheidebeschläge, L. 3,5 cm und 4,5 cm; 5) Fragm. eines hellbräunlichen, glatten Gefäßes; 6) Fragm. eines grauen, durchgebrannten Gefäßes; 8) Fragm. eines schwarzen, glatten Gefäßes. **Q 654** (Taf. 320) – 1) beschädigte Eisenfibel, Var. C, L. 6,7 cm; 2) Spirallrolle einer Eisenfibel, L. 2,2 cm; 16) Fragm. eines bräunlichen, rauhen Gefäßes; 17, 22) Fragm. grauer, durchgebrannter Gefäße; 19, 20) Fragm. ziegelfarbiger, glatter Gefäße. **Q 655** (Taf. 320) – 17, 19) Fragm. bräunlicher, glatter Gefäße; 20) Fragm. eines grauen, glatten Gefäßes. **Q 656** (Taf. 320) – 6) Fragm. eines schwarzen, glatten Gefäßes; 8) Fragm. eines bräunlichen, glatten Gefäßes. **Q 657** (Taf. 319) – 4, 5) Fragm. bräunlichgrauer, rauher Gefäße; 7, 8) Fragm. ziegelfarbiger, bräunlicher, glatter Gefäße. **Q 658** (Taf. 321) – 3, 4) Fragm.

graubräunlicher, glatter Gefäße; 5) Fragm. eines bräunlichen, rauhen Gefäßes. **Q 659** (Taf. 321) – 2, 5) Fragm. bräunlicher, glatter Gefäße; 3) Fragm. eines bräunlichgrauen, rauhen Gefäßes. **Q 660** (Taf. 321) – 6) Fragm. eines bräunlichen, rauhen Gefäßes mit einem Henkelteil. **Q 661** (Taf. 321) – 1) Eisenmesser, L. 13,5 cm; 2) Fragm. eines ziegelfarbigen, rauhen Gefäßes; ca. 20 kleine Gefäßfragm. **Q 662** (Taf. 321) – 1) gebrochenes Eisenmesser, L. 9 cm; 2) Fragm. eines grauen, rauhen Gefäßes; ca. 30 kleine Gefäßfragm, darunter durchgebrannte Fragm. **Q 663** (Taf. 321) – 1, 2, 6) Fragm. bräunlicher, glatter Gefäße; 5) Fragm. eines ziegelfarbigen, glatten Gefäßes. **Q 664** (Taf. 321) – 1) Fragm. einer Eisenfibel, Var. A, L. 4,3 cm; 2) Eisenband, L. 3,7 cm; 3, 4) Eisenniete; 5) durchgebrannter Tonspinnwirtel, Dm. 4,7 cm; 6) Fragm. eines grauen, durchgebrannten, verzierten Gefäßes; 7, 8) Fragm. ziegelfarbiger, rauher Gefäße; 9) Fragm. eines bräunlichen, rauhen Gefäßes; 10) Fragm. eines grauen, durchgebrannten Gefäßes. **Q 665** (Taf. 322) – 1, 2, 4) Fragm. bräunlicher, rauher Gefäße. **Q 666** (Taf. 322) – 5) Fragm. eines bräunlichen, glatten Gefäßes; 6, 7) Fragm. grauer, rauher Gefäße; 8) Fragm. eines hellbräunlichen, glatten Gefäßes mit einem facettierten Henkel. **Q 667** (Taf. 322) – 1) Fragm. einer Eisenfibel, L. 2,5 cm; 2) Fragm. eines grauen, rauhen Gefäßes. **Q 669** (Taf. 322) – 2, 3) Fragm. bräunlicher, rauher Gefäße; 6) Fragm. eines bräunlichen, glatten Gefäßes. **Q 670** (Taf. 322) – 1) Spirallrolle einer Eisenfibel; 3) Fragm. eines Eisenmessers, L. 4,8 cm. **Q 671 A** (Taf. 322) – 2) graubräunlicher Tonspinnwirtel, Dm. 4 cm; 3) Fragm. eines grauen, durchgebrannten Gefäßes; 4, 5, 7) Fragm. bräunlicher, glatter Gefäße. **Q 671 B** (Taf. 323) – 2, 3) Fragm. bräunlicher, glatter Gefäße. **Q 672** (Taf. 323) – 3, 4, 7) Fragm. bräunlicher, glatter Gefäße; Fragm. eines scheidengedrehten, keltischen Gefäßes. **Q 673** (Taf. 323) – 4) Fragm. eines bräunlichziegelfarbigen, glatten Gefäßes; ca. 30 Fragm. glatter und rauher Gefäße. **Q 674** (Taf. 323) – 2, 6) Fragm. bräunlicher, rauher Gefäße; 3) Fragm. eines ziegelfarbigen, glatten, verzierten Gefäßes mit einem Henkel; 4) Fragm. eines graubräunlichen, glatten Gefäßes. **Q 675** (Taf. 323) – 1) Fragm. eines grauen, durchgebrannten Gefäßes; ca. 20 kleine glatte und durchgebrannte Gefäßfragm. **Q 676** (Taf. 323) – 3) Fragm. eines bräunlichgrauen, glatten Gefäßes; ca. 30 kleine Fragm. glatter Gefäße. **Q 677** (Taf. 323) – 3) Fragm. eines ziegelfarbigen, rauhen Gefäßes; 4) Fragm. eines bräunlichen, glatten Gefäßes; 5) Fragm. eines grauen, durchgebrannten Gefäßes; 6) Fragm. eines grauen, glatten Gefäßes. **Q 678** – ca. 30 Fragm. glatter und rauher Gefäße. **Q 679** (Taf. 324) – 1) Fragm. eines grauen, glatten Gefäßes; 2) Fragm. eines bräunlichen, glatten Gefäßes; 3) Fragm. eines hellbräunlichen, rauhen Gefäßes; 4) Fragm. eines schwarzen, glatten Gefäßes. **Q 680** (Taf. 323) – 1) 2) Fragm. einer Eisenfibel, Var. A, L. ca. 9 cm; 2) 2) Fragm. eines eisernen Scharnierhakens, L. 5 cm und 2,5 cm; 3) Fragm. eines dicken Eisenblechs; 4, 5) Fragm. bräunlicher, rauher Gefäße; ca. 20 kleine Fragm. glatter und rauher Gefäße.

Inv. Nr. MAEL III-1973/149, 151, 153, 156–174, 177, 179–183, 186–195, 199, 200

Q 682 (Taf. 324) – 4, 5) Fragm. grauer, rauher Gefäße; 6, 9, 10) Fragm. bräunlicher, glatter Gefäße; 7, 11) Fragm. grauer, glatter Gefäße. **Q 683** (Taf. 324) – 2) Fragm. eines grauen, glatten Gefäßes; 3, 4) Fragm. bräunlicher, rauher Gefäße. **Q 684** (Taf. 324) – 4) Fragm. eines grauen, glatten Gefäßes; 5) Fragm. eines bräunlichen, glatten Gefäßes. **Q 685** (Taf. 324) – 11, 12) Fragm. bräunlicher, glatter Gefäße. **Q 686–687** – 12 Fragm. kleiner, glatter Gefäße. **Q 688** (Taf. 324) – 1) Fragm. eines hellbräunlichen, rauhen Gefäßes; 2) Fragm. eines ziegelfarbenen, glatten Gefäßes; 3) Fragm. eines hellbräunlichen, verzierten Gefäßes; 4) Fragm. eines bräunlichen, rauhen Gefäßes. **Q 689** – 8 Fragm. glatter Gefäße. **Q 690** (Taf. 318) – 2) eiserner Schwertscheidenbeschlag, L. 4,5 cm; 3) die Hälfte eines graubräunlichen Tonspinnwirtels, Dm. 4,8 cm. **Q 692** – ca. 20 kleine Fragm. glatter und rauher Gefäße, darunter verzierte Gefäße. **Q 693** (Taf. 325) – 1) Eisenrädchen mit einem Anhänger, Dm. 3,2 cm; 2) kleine Eisenlanzenspitze, L. 5 cm; 4, 5) Fragm. hellbräunlicher, glatter, verzierter Gefäße; 6) Fragm. eines bräunlichen, glatten Gefäßes; 7) Fragm. eines graubräunlichen, durchgebrannten Gefäßes. **Q 694** (Taf. 324) – 1, 5) Fragm. bräunlicher, rauher Gefäße; 4) Fragm. eines graubräunlichen, rauhen, verzierten Gefäßes. **Q 695–698** – kleine Menge glatter und rauher Gefäßfragm. **Q 699** (Taf. 325) – 1) Nadel und Spirallrolle eines Eisenfibels, L. 2,8 cm; 2) geschmolzene Bronze; 3) Eisenniet; 4) eiserner Schwertscheidenbeschlag, L. 3,3 cm; 5) Fragm. eines Eisenahle, L. 5 cm; 6) Fragm. eines bräunlichen, rauhen Gefäßes; 7) Fragm. eines bräunlichen, glatten Gefäßes; 8) Fragm. eines grauen, durchgebrannten Gefäßes. **Q 700–702, 704–706, 708** – kleine Fragm. von 2–3 glatten Gefäßen. **Q 703** (Taf. 325) – 1) Spirallrolle und Bügelfragm. einer Eisenfibels, L. 2,7 cm; 3) Fragm. eines hellbräunlichen, glatten Gefäßes; 4) Fragm. eines bräunlichen, glatten, durchgebrannten Gefäßes. **Q 709** (Taf. 326) – 1, 3) Fragm. ziegelfarbiger, glatter Gefäße; 2) Fragm. eines schwarzen, glatten Gefäßes; 4) Fragm. eines bräunlichen, glatten Gefäßes; 5) Fragm. eines ziegelfarbigbräunlichen, glatten, verzierten Gefäßes mit einem asymmetrischen, facettierten Henkel. **Q 711** – 6 Fragm. von 3 glatten Gefäßen. **Q 712** (Taf. 326) – 1) Fragm. eines eisernen Messers, L. 4,6 cm; 2, 3) Fragm. grauer, rauher Gefäße; 4) Fragm. eines graubräunlichen, glatten Gefäßes. **Q 713** (Taf. 326) – 2) Fragm. einer Eisenfibels, L. 3 cm; ca. 20 Gefäßfragm., darunter verzierte Fragm. **Q 714, 717–719** – vereinzelt Fragm. glatter und rauher Gefäße. **Q 721** (Taf. 326) – 2) eiserner Schwertscheidenbeschlag, L. 4 cm; 4) Fragm. eines eisernen Scharnierhakens, L. 6,3 cm. **Q 722** – kleine Fragm. von 2–3 glatten Gefäßen.

Inv. Nr. MAEL III-1974/108, 112, 113, 118, 124, 125, 127, 129, 130, 132

Q 724 – ca. 30 Fragm. geschwärzter Gefäße, darunter 3 Schüsselfragm. **Q 727** – 3 Fragm. glatter Gefäße. **Q 728** (Taf. 326) – 1) Eisenniet; 2) runde Eisenschnalle, Typ M-L C 13,

Dm. 2,6 cm; 3, 6) Eisenblechfragm.; 4) 2 Eisenniete mit großen Köpfchen; 5) Fragm. eines eisernen Schwertscheidenbeschlags, L. 7,3 cm; ca. 60 kleine Fragm. glatter und rauher Gefäße. **Q 732** – ca. 20 Gefäßfragm., darunter fragm. von 4 Böden. **Q 737** – ca. 40 Fragm. glatter und rauher Gefäße. **Q 738** – kleiner Fragm. eines Eisenfibels; ca. 40 Fragm. glatter und rauher Gefäße. **Q 741** – ca. 20 Fragm. glatter und rauher Gefäße. **Q 742** – 34 Fragm. glatter und rauher Gefäße. **Q 744** – 8) Fragm. von 2–3 glatten Gefäßen. **Q 745** – 36 Fragm. von 4–5 glatten und rauhen Gefäßen.

Inv. Nr. MAEL III-1975/52–61, 63, 66, 68, 70–73

Q 760 (Taf. 326) – 1 Eisenniet mit einem großen Köpfchen. **Q 761–763** – ca. 30 Fragm. glatter und rauher Gefäße. **Q 764** – Eisenblech; Fragm. einer Eisenahle; kleine Fragm. von 3–4 glatten Gefäßen. **Q 766** – kleine Fragm. von 2–3 Gefäßen. **Q 767** (Taf. 326) – 1) beschädigter hellgrauer Tonspinnwirtel, Dm. 2,7 cm; kleine Fragm. von 3–4 glatten und rauhen Gefäßen. **Q 768, 769** – kleine Fragm. von 2–3 glatten Gefäßen. **Q 770** (Taf. 326) – 3) Fragm. eines grauen, rauhen Gefäßes; 5) Fragm. eines ziegelfarbenen, glatten Gefäßes; 6) Fragm. eines hellbräunlichen, glatten Gefäßes; 7) Fragm. eines grauen, durchgebrannten Gefäßes. **Q 771** (Taf. 327) – 1) bräunlicher Tonspinnwirtel, Dm. 4,7 cm; 8) Fragm. glatter Gefäße. **Q 773** (Taf. 327) – 2) Fragm. eines grauen, glatten Gefäßes; 3) Fragm. eines ziegelfarbenen, glatten Gefäßes. **Q 776** – kleine Fragm. von 3–4 glatten Gefäßen. **Q 779** (Taf. 327) – 1) bräunlichgrauer Tonspinnwirtel, Dm. 3,8 cm; 2, 3) Fragm. schwarzer, glatter Gefäße. **Q 780** (Taf. 327) – 2) Eisenniet mit einem großen Köpfchen; Fragm. von 2–3 glatten und rauhen Gefäßen. **Q 781** – Fragm. von 3–4 glatten und rauhen Gefäßen. **Q 784** (Taf. 327) – 1) Fragm. eines hellbräunlichen, scheidengedrehten, keltischen Gefäßes; 2) Fragm. eines bräunlichen, rauhen Gefäßes; 3) Fragm. eines ziegelfarbenen, glatten Gefäßes.

Inv. Nr. MAEL III-1976/111, 113, 120, 122, 125, 126, 131, 132, 143

Q 782 – ca. 30 Fragm. glatter und rauher Gefäße. **Q 783** (Taf. 327) – 2) bräunlichgrauer, durchgebrannter Spinnwirtel, Dm. 4,3 cm; ca. 30 Fragm. glatter und rauher Gefäße. **Q 786** (Taf. 327) – 2) Fragm. eines bräunlichen, verzierten Gefäßes; 4) Fragm. eines hellbräunlichen, glatten Gefäßes. **Q 791** (Taf. 328) – 2) Eisengürtelhaken, L. 4 cm; 3) eiserner Schwertscheidenbeschlag, L. 3,7 cm; 4) Fragm. eines bräunlichen, glatten, verzierten Gefäßes; 5) Fragm. eines bräunlichen, glatten, verzierten Gefäßes. **Q 792** – kleiner Fragm. einer Eisenfibels; ca. 20 Fragm. glatter und rauher Gefäße. **Q 796** (Taf. 328) – 7) Fragm. eines bräunlichen, glatten, verzierten Gefäßes; 8) ziegelfarbiges, glattes Gefäß, beschädigt, H. 12,7 cm. **Q 797** (Taf. 328) – 2) beschädigter, graubräunlicher Tonspinnwirtel, Dm. 4,8 cm. **Q 798** (Taf. 328) – 1) Eisenmesser, L. 11,2 cm. **Q 803** (Taf. 328) – 1) Eisenbügel einer Fibels, Var. K, L. 4,5 cm. **Q 805** (Taf. 329) – 1) eiserner Schwertscheidenbeschlag, L. 8,2 cm; 2, 3) Eisenniete mit großen Köpfchen; ca. 20 kleine Gefäßfragm.

Inv. Nr. MAEL III-1977/36, 38–44, 47

Q 802 (Taf. 328) – 1) Fragm. eines großen Eisenmessers, L. 9 cm; 2) Fragm. eines ziegelfarbigen, verzierten Gefäßes; 3) Fragm. eines graubräunlichen, glatten Gefäßes mit einem Henkel; 4) Fragm. eines bräunlichen, glatten, verzierten Gefäßes. **Q 804** (Taf. 328) – 2) Fragm. eines ziegelfarbigen, glatten, verzierten Gefäßes; 3) Fragm. eines bräunlichen, glatten Gefäßes; 4) Klumpen durchgebrannten Tons. **Q 805** (Taf. 329) – 1) eiserner Schwertscheidenbeschlag, L. 8,2 cm; 2) 3 Eisenriete. **Q 807** (Taf. 328) – 3) Fragm. eines bräunlichen, rauhen Gefäßes; 4) Fragm. eines bräunlichen, glatten Gefäßes. **Q 808** (Taf. 328) – 1) Fragm. einer Eisenfibel, Var. M(?). **Q 809** – kleine Fragm. von 2–3 glatten Gefäßen. **Q 810, 811, 814, 818** – ca. 30 Fragm. glatter und rauher Gefäße.

Inv. Nr. MAEL III-1978/11–15, 17–21

Q 813, 817 – ca. 30 Fragm. von 3–4 glatten Gefäßen. **Q 819** (Taf. 329) – 4) Fragm. eines ziegelfarbigen, glatten Gefäßes; kleines Fragm. einer Eisenfibel. **Q 820** (Taf. 329) – 1, 2) Fragm. bräunlicher, rauher Gefäße; 3, 4) Fragm. ziegelfarbiger, verzierter Gefäße; 5) Fragm. eines bräunlichen, glatten Gefäßes. **Q 821** – kleine Fragm. von 2–3 glatten Gefäßen. **Q 823** – ca. 60 Fragm. von 4–5 glatten und rauhen Gefäßen. **Q 824, 825** – Fragm. von 2–3 glatten Gefäßen. **Q 827** (Taf. 329) – 1) Fragm. eines ziegelfarbigen, glatten Gefäßes; 2) Fragm. eines graubräunlichen, glatten Gefäßes.

Inv. Nr. MAEL III-1979/13, 18, 19, 20, 22–25

Q 826, 834, 835 – kleine Fragm. von 2–3 Gefäßen. **Q 833** (Taf. 329) – 1, 2) Fragm. graubräunlicher, rauher Gefäße. **Q 836** (Taf. 329) – 2) Fragm. eines ziegelfarbigen, glatten Gefäßes; kleine Fragm. von 2–3 Gefäßen. **Q 837** (Taf. 330) – 1) Fragm. eines hellbräunlichen, rauhen Gefäßes; 2, 3) Fragm. bräunlicher, glatter Gefäße. **Q 839** – 3 Fragm. glatter Gefäße. **Q 843** (Taf. 330) – 1) Nadel und Spirallrolle eines Eisenfibels, L. 4,3 cm; 3) Fragm. eines schwarzen, glatten Gefäßes mit einem facettierten Henkel; 4) Fragm. eines grauen, glatten Gefäßes; 5) Fragm. eines bräunlichen, glatten Gefäßes.

Inv. Nr. MAEL III-1980/8, 9, 12–17, 20, 21

Q 848 (Taf. 330) – 1, 2) Fragm. bräunlicher, glatter Gefäße; 3) Fragm. eines ziegelfarbigen, rauhen Gefäßes. **Q 849** – einige kleine Gefäßfragm. **Q 860** – 2 Fragm. eines glatten Gefäßes. **Q 861, 863** – kleine Fragm. von 2–3 Gefäßen. **Q 862** (Taf. 327) – 1) Fragm. eines schwarzen, glatten, verzierten Gefäßes. **Q 872** (Taf. 330) – 2, 3, 7) Fragm. ziegelfarbiger, glatter Gefäße; 8) Fragm. eines schwarzen, glatten Gefäßes; 9) Fragm. eines ziegelfarbigen, glatten, verzierten Gefäßes; 10, 12) Fragm. bräunlicher, rauher Gefäße. **Q 873** – kleine Fragm. von 1–2 Gefäßen.

Inv. Nr. MAEL III-1981/10, 16, 17

Q 875 (Taf. 330) – 2) Fragm. eines ziegelfarbigen, glatten Gefäßes. **Q 881** (Taf. 330) – 1) Fragm. eines ziegelfarbigen, verzierten Gefäßes; 2) Fragm. eines ziegelfarbigen, glatten Gefäßes. **Q 882** (Taf. 329) – 1) Fragm. eines ziegelfarbigen, sehr glatten Gefäßes.

Römische Kaiserzeit

Inv. Nr. MAEL III-1952/40–70, 76, 84, III-1959/73, 78, III-1971/196–207

Q 1, 3, 4, 5, 6, 7 – einige kleine Gefäßfragm. **Q 2** (Taf. 270) – 1) Fragm. eines bräunlichen, glatten Gefäßes. **Q 8** (Taf. 270) – 1) Fragm. eines scheibengedrehten, importierten Gefäßes. **Q 9** – ca. 30 kleine Keramikfragm. **Q 10** (Taf. 270) – 1) Eisenmesser, L. 7,5 cm; 2, 3) durchgebrannte Fragm. *Terra sigillata*; 4, 5) Fragm. grauer, durchgebrannter Gefäße; 6) altes, durchgebranntes und deformiertes Gefäß; 8) Fragm. eines scheibengedrehten Gefäßes mit zerstörter Oberfläche; 9) Fragm. eines grauen, rauhen Gefäßes; 10) Fragm. eines grauen, verzierten Gefäßes; 11) Fragm. eines grauen, durchgebrannten, verzierten Gefäßes; 12) Fragm. eines bräunlichgrauen, rauhen Gefäßes; 13) Fragm. eines ziegelfarbigen, durchgebrannten Gefäßes; 14) Fragm. eines grauen, verzierten, durchgebrannten, scheibengedrehten Gefäßes; 15) Fragm. eines ziegelfarbigen, glatten Gefäßes; 16, 17) Fragm. ziegelfarbiger, glatter Gefäße. **Q 11** (Taf. 270) – 1) dicker Eisendraht; 2) Fragm. einer Eisenschildfessel; 3) Klumpen blauen Glases; 5) Fragm. eines ziegelfarbigen, glatten Gefäßes; 6) Boden mit einer Öffnung eines bräunlichen Gefäßes; 7) Fragm. eines schwarzen, glatten, verzierten Gefäßes; 8) Fragm. eines hellbräunlichen, rauhen, verzierten Gefäßes; 9) Fragm. eines grauen, durchgebrannten, verzierten Gefäßes; 10) Fragm. eines verzierten Gefäßes; 11) Unterteil eines ziegelfarbigen, scheibengedrehten Gefäßes; 12) Fragm. eines grauen, glatten, scheibengedrehten Gefäßes; 11, 14) Unterteile ziegelfarbiger, glatter Gefäße; 15) Fragm. eines grauen, glatten Gefäßes aus fettem Ton. **Q 12** (Taf. 271) – 1) Eisenmesser, L. 11,3 cm; 2) Fragm. eines ziegelfarbigen, rauhen Gefäßes; 3) Fragm. eines bräunlichen, glatten Gefäßes; 4) Fragm. eines hellbräunlichen, glatten, verzierten Gefäßes; 5) Fragm. eines hellbräunlichen, glatten Gefäßes mit heller Glasur; 6) Fragm. eines schwarzen, rauhen Gefäßes; 7) Fragm. eines schwarzen, glatten Gefäßes; 8) Unterteil eines graubräunlichen, scheibengedrehten Gefäßes; 9) Fragm. eines hellbräunlichen, glatten, verzierten Gefäßes; 10) Fragm. eines grauen, durchgebrannten Gefäßes mit einer plastischen Leiste; 11) Klumpen ziegelfarbiggrauen, durchgebrannten Tons; 12) Fragm. eines grauen, glatten Gefäßes mit einer Leiste; 13) Fragm. eines ziegelfarbigen, verzierten Gefäßes. **Q 13** (Taf. 271) – 1) Eisenmesser, L. 12,5 cm; 2) Klumpen grünen Glases; 3) Fragm. eines graubräunlichen, rauhen Gefäßes; 4) Fragm. eines dunkelgrauen, scheibengedrehten Gefäßes; 5) Fragm. eines grauen, durchgebrannten Gefäßes; 6) Fragm. eines breiten Randes eines hellbräunlichen, durchgebrannten, scheibengedrehten Gefäßes; 7) Fragm. eines ziegelfarbigen, verzierten Gefäßes; 8) Fragm. eines schwarzen, durchgebrannten Gefäßes. **Q 14** (Taf. 271) – 1) Fragm. einer kreisförmigen Eisenschnalle(?); 2) Fragm. *Terra sigillata* mit zerstörter Oberfläche; 4) Fragm. eines graubräunlichen, rauhen, verzierten Gefäßes; 5) Fragm. eines grauen, rauhen Gefäßes; 6) Fragm. eines schwarzen, glatten Gefäßes mit einer Leiste; 7) Fragm. eines

grauen, rauhen Gefäßes; 8) Fragm. eines hellbräunlichen, rauhen, verzierten Gefäßes; 9) Fragm. eines ziegelfarbigen, glatten Gefäßes; 10) Fragm. eines bräunlichen, verzierten Gefäßes; 11) Fragm. eines grauen, durchgebrannten, verzierten Gefäßes; 12) Fragm. eines bräunlichen, glatten Gefäßes mit schwarzen Flecken; 13) Fragm. eines grauen, rauhen Gefäßes; 14) Fragm. eines hellbräunlichen, rauhen Gefäßes. **Q 15** (Taf. 272) – 1) Fragm. einer Bronzefibel, Typ unbestimmt; 2, 3) Fragm. eines Eisendrahtes; 4) Klumpen grünen Glases; 5) gebrochener Eisenniet; 6, 7) kleine Eisenmesserfragm.; 8–11) Fragm. *Terra sigillata*; 12) Fragm. eines grauen, durchgebrannten, verzierten Gefäßes; 13) Fragm. eines grauen, scheidengedrehten Gefäßes; 14) Fragm. eines grauen, durchgebrannten Gefäßes; 15) Fragm. eines bräunlichen, glatten, verzierten Gefäßes; 16) Fragm. eines bräunlichgrauen, glatten Gefäßes; 17) Fragm. eines grauen, rauhen, scheidengedrehten Gefäßes; 18) Fragm. eines ziegelfarbigen, glatten Gefäßes; 19) Fragm. eines grauen, durchgebrannten, verzierten Gefäßes; 20, 21) Fragm. grauer, durchgebrannter Gefäße. **Q 16** (Taf. 272) – 1) gebrochenes Eisenmesser, L. 10 cm; 2) Fragm. eines Eisenmessers mit gehobenem Klingende, L. 14,8 cm; 3) Fragm. eines Eisenblechs; 4) Fragm. eines grauen, glatten, verzierten, scheidengedrehten Gefäßes; 5) glatter Henkel eines Tongefäßes, Farbe beige; 6) Fragm. einer grauen, verzierten Schale; 7) Fragm. eines schwarzen, glatten, verzierten Gefäßes; 8) Fragm. eines graubräunlichen, glatten Gefäßes; 9) Fragm. eines hellbräunlichen, rauhen Gefäßes; 10) Fragm. eines ziegelfarbigen, glatten Gefäßes; 11) Fragm. eines ziegelfarbigen, verzierten Gefäßes; 12) Fragm. eines graubräunlichen, teilweise durchgebrannten Gefäßes; 13) Fragm. eines hellbräunlichen, verzierten Gefäßes; 14) ziegelfarbiger, glatter, verzierter Henkel eines Tongefäßes; 15–18) Fragm. grauer, rauher Gefäße; 19) Fragm. eines ziegelfarbigen, glatten Gefäßes; 20) Fragm. eines glatten, grauen Gefäßes; 21) Fragm. eines ziegelfarbigen, rauhen, scheidengedrehten Gefäßes; 22) Fragm. eines grauen, durchgebrannten Gefäßes; 23) Fragm. eines bräunlichgrauen, rauhen, scheidengedrehten Gefäßes. **Q 17** (Taf. 273) – 1) Fragm. eines Tonrädchens mit einer Öffnung; 2) Fragm. eines bräunlichgrauen, glatten Gefäßes; 3) Fragm. eines hellgrauen, glatten Gefäßes; 4) Fragm. eines bräunlichen, verzierten Gefäßes; 5) Fragm. eines ziegelfarbigen, verzierten Gefäßes; 6) Fragm. eines ziegelfarbigen, rauhen Gefäßes; 7) Fragm. eines grau ziegelfarbigen, glatten, scheidengedrehten Gefäßes; 8) Fragm. eines ziegelfarbigen, sehr glatten Gefäßes. **Q 18** – 1) Fragm. *Terra sigillata* mit einem Ornament; 2) Fragm. eines graubräunlichen, durchgebrannten Gefäßes; 3) Fragm. eines grau ziegelfarbigen, glatten Gefäßes; 4) Fragm. eines schwarzen, glatten Gefäßes; 5) Fragm. eines grauen, rauhen, verzierten Gefäßes; 6) Fragm. eines ziegelfarbigen, verzierten Gefäßes; 7, 9) Fragm. ziegelfarbiger, glatter Gefäße; 8) Fragm. eines hellbräunlichen, verzierten Gefäßes. **Q 19** – vereinzelte kleine Gefäßfragm. **Q 20** (Taf. 273) – 1) geschmolzene und deformierte Fragm. eines Bronzefäßes; ca. 30 Fragm. von 3–4 Gefäßen. **Q 22** (Taf. 273) –

1) Fragm. eines ziegelfarbigen, verzierten Gefäßes; vereinzelte kleine Gefäßfragm. **Q 23** (Taf. 273) – 2) Fragm. eines bräunlichen, glatten Gefäßes; 3) Fragm. eines grauen, durchgebrannten Gefäßes; 4, 5) Fragm. grau ziegelfarbiger, rauher Gefäße; 6) Fragm. eines ziegelfarbigen, glatten, verzierten Gefäßes; 7) Fragm. eines bräunlichen, verzierten Gefäßes; 8) Fragm. eines hellbräunlichen, rauhen Gefäßes. **Q 24** (Taf. 273) – 2) Rädchen aus einem dicken Eisendraht; 3) gebrochene Eisenahle, L. 10 cm; **Q 24, 25** (Taf. 273) – 1) Fragm. eines ziegelfarbigen, durchgebrannten Gefäßes; 3) Fragm. eines bräunlichen, rauhen Gefäßes. **Q 26** (Taf. 274) – 1) Fragm. eines grauen, durchgebrannten Gefäßes; 5, 7) Fragm. bräunlicher, glatter Gefäße. **Q 27** (Taf. 274) – 1) eiserner Gürtelbesatz, Raddatz Typ J II.1, L. 6 cm; 4) Fragm. eines graubräunlichen, glatten Gefäßes. **Q 28** (Taf. 274) – 1) Eisenblech mit einem Niet; 3) Fragm. eines ziegelfarbigen, verzierten Gefäßes; 4, 6) Fragm. grauer, glatter Gefäße; 5) Fragm. eines schwarzen, glatten, verzierten Gefäßes; 9) Fragm. eines schwarzen, verzierten Gefäßes; 10) Fragm. eines ziegelfarbigen, glatten Gefäßes. **Q 29** – vereinzelte Gefäßfragm., darunter verzierte Fragm. **Q 30** (Taf. 274) – 1) durchgebrannter Fragm. *Terra sigillata*; 3–5) Fragm. bräunlicher, glatter Gefäße; 6) Fragm. eines schwarzen, glatten, verzierten Gefäßes. **Q 31** – Fragm. von 3 glatten Gefäßen. **Q 33** (Taf. 275) – 1) Fragm. einer Eisennadel, Typ AII(?); 2) Fragm. eines bräunlichen, glatten Gefäßes; 3) Fragm. eines bräunlichen, glatten Gefäßes, verziert mit fingernagelförmigen Grübchen.

Inv. Nr. MAEL III-1953/65–156

Q 34 (Taf. 275) – 1) Bügel einer Eisenfibel, Typ AVI 158, L. 7,5 cm; 2) Fragm. eines eisernen Messers; 3) Fragm. eines *Terra sigillata*-Gefäßes; 4) Fragm. eines grauen verzierten Gefäßes; 5) Fragm. eines bräunlichen, durchgebrannten, verzierten Gefäßes; 6, 7, 10) Fragm. grauer, durchgebrannter Gefäße; 8) Fragm. eines hellbräunlichen, durchgebrannten Gefäßes; 9) Unterteil eines grauen, scheidengedrehten Gefäßes; 11) Fragm. eines ziegelfarbigen, sehr glatten Gefäßes. **Q 35** (Taf. 275) – 1) geschmolzene Bronzefibel(?); 2) Fragm. eines *Terra sigillata*-Gefäßes; 3) Fragm. eines grauen, verzierten Gefäßes; 4) dunkelgrauer, breiter, durchgebrannter Rand eines scheidengedrehten Gefäßes; 5) Fragm. eines grauen, durchgebrannten Gefäßes mit einem Henkel; 6, 7, 17, 20) Fragm. hellbräunlicher, verzierter Gefäße; 8, 10, 14, 19) Fragm. grauer, glatter Gefäße; 9, 12, 13, 16, 21) Fragm. bräunlicher, glatter Gefäße; 11) Fragm. eines ziegelfarbigen, rauhen Gefäßes; 18) Fragm. eines ziegelfarbigen, rauhen, verzierten Gefäßes mit einem Henkel ohne Öffnung. **Q 36** – 1) kleine Fragm. von 5–6 glatten und rauhen Gefäßen. **Q 37** (Taf. 275) – 1) Oberteil einer verzierten Knochennadel; 2) Fragm. eines bräunlichen, rauhen Gefäßes; 3) Fragm. eines graubräunlichen, glatten Gefäßes. **Q 38** – Fragm. eines schwarzen, glatten Gefäßes; Fragm. von 5–6 geglätteten und rauhen Gefäßen. **Q 39** – Fragm. eines schwarzen, glatten Gefäßes; Fragm. von 3–4 glatten Gefäßen. **Q 41** – Fragm. von 4–5 glatten und rauhen Gefäßen. **Q 42** –

Fragm. eines schwarzen, glatten Gefäßes. **Q 43** – Fragn. von 2–3 glatten Gefäßen. **Q 44** – Fragn. von 4–5 glatten und rauhen Gefäßen. **Q 45** (Taf. 275) – 1) Fragn. eines hellbräunlichen Gefäßes, verziert mit fingernagelförmigen Grübchen. **Q 46** – Fragn. eines glatten, schwarzen Gefäßes; Fragn. von 4–5 glatten und rauhen Gefäßen. **Q 47** – Fragn. von 3 glatten Gefäßen. **Q 48** – Fragn. von 4 glatten und rauhen Gefäßen. **Q 49** – Fragn. von 4–5 glatten und rauhen Gefäßen. **Q 50** – Fragn. von 3 glatten Gefäßen. **Q 51** – Fragn. von 2 glatten Gefäßen. **Q 53** – Fragn. von 3 glatten Gefäßen. **Q 54** – Fragn. von 3 glatten und rauhen Gefäßen. **Q 55** – Fragn. von 4 glatten und rauhen Gefäßen. **Q 57** – Fragn. von 3 glatten Gefäßen. **Q 58** – Fragn. von 8 Gefäßen, darunter ein Fragn. eines Speichergefäßes. **Q 59** – Fragn. von 5 Gefäßen, darunter ein Fragn. eines geschwärzten, glatten Gefäßes. **Q 60** (Taf. 276) – 1) Fragn. eines grauen, durchgebrannten Gefäßes; 2) Oberteil eines ziegelfarbiggrauen, schiebengedrehten Kraußengefäßes; Fragn. von 2 glatten Gefäßen. **Q 61** – 2 Fragn. eines schwarzen, glatten Gefäßes; Fragn. eines dickwandigen, rauhen Gefäßes. **Q 62** – Randfragn. eines glatten, schiebengedrehten Gefäßes; Fragn. eines bräunlichen, rauhen Gefäßes; kleine Fragn. von 3 Gefäßen. **Q 63** (Taf. 276) – 1) Fragn. eines bräunlichen, glatten Gefäßes; 2) Fragn. eines Gefäßes, verziert mit fingernagelförmigen Grübchen; Fragn. von 2 dickwandigen Gefäßen. **Q 64** (Taf. 276) – 1) flacher Boden eines grauen, rauhen Gefäßes, von der inneren Seite eine aufgeklebte Tonschicht; Fragn. von 5 Gefäßen, darunter glatte und rauhe Fragn. **Q 65** (Taf. 276) – 1) Fragn. eines hellbräunlichen Gefäßes, verziert mit einem Rillenstreifen; 2) Fragn. eines grauen, durchgebrannten Gefäßes; 3) Fragn. eines bräunlichen, glatten Gefäßes; 4) Fragn. eines bräunlichen, verzierten Gefäßes; 5) Fragn. eines hellbräunlichen Gefäßes, glatt im oberen Teil, Bauch rau; Fragn. eines geschwärzten, glatten Gefäßes; Fragn. von 2 dickwandigen, rauhen Gefäßen. **Q 66** – Fragn. von 8 Gefäßen, darunter geschwärzte und dickwandige Fragn. **Q 67** (Taf. 276) – 1, 3) Fragn. grauer, rauher Gefäße; 2) Fragn. eines ziegelfarbiggrauen, durchgebrannten Gefäßes; 4) Fragn. eines grauen, glatten Gefäßes; Fragn. eines *Terra sigillata*-Gefäßes; Fragn. eines grauen, schiebengedrehten, importierten Gefäßes. **Q 68** – kleine Fragn. von 11–12 Gefäßen, darunter geschwärzte Fragn. **Q 69** (Taf. 276) – 2) 7 Fragn. *Terra sigillata*; 3, 5) Fragn. bräunlichgrauer, durchgebrannter Gefäße; 4, 7) Fragn. bräunlicher, glatter Gefäße; 6) Fragn. eines hellbräunlichen, verzierten Gefäßes; 8) graubräunlicher, durchgebrannter Henkel eines Gefäßes; 9) Fragn. eines bräunlichen, rauhen Gefäßes mit Buckeln. **Q 70** (Taf. 276) – 1) Klumpen grünen Glases; 2, 3), Fragn. der *Terra sigillata*-Gefäße; 4) Fragn. eines hellbräunlichen Gefäßes, verziert mit Rillen; 5) Fragn. eines grauen, durchgebrannten Gefäßes; 6, 7) Fragn. ziegelfarbiger, glatter Gefäße; 8) Fragn. eines ziegelfarbigen, rauhen Gefäßes; 9) Fragn. eines grauen, rauhen Gefäßes; 10) Fragn. eines schwarzen, rauhen Gefäßes; 11) Fragn. eines hellbräunlichen, schiebengedrehten Gefäßes; 12) Fragn. eines

grauen, durchgebrannten, schiebengedrehten Gefäßes; 13–16) Fragn. bräunlicher, rauher Gefäße. **Q 71** (Taf. 277) – 1) Eisenbeschlag, L. 3 cm; 2, 3) 2 Tonträdchen mit Ausschnitten in dem Umfang und Öffnung in der Mitte; 4) Fragn. eines grauen, glatten Gefäßes; 5, 10) Fragn. ziegelfarbiggrauer, glatter Gefäße; 6) Fragn. eines grauen, durchgebrannten Gefäßes; 7, 9) Fragn. hellziegelfarbiger, glatter, verzierter Gefäße; 8) Fragn. eines hellbräunlichen, rauhen Gefäßes; 11) Fragn. eines grauen, rauhen Gefäßes. **Q 72** (Taf. 277) – 1) Fragn. eines grauen, rauhen Gefäßes; 2) Fragn. eines bräunlichen, glatten Gefäßes; kleine Fragn. von 3 glatten Gefäßen. **Q 73–75** – kleine Fragn. von 2–3 glatten Gefäßen. **Q 76** (Taf. 277) – 1) Eisensichel mit Rillen auf dem Bügel, Typ AV s. 8 126, L. 3 cm; 2, 3) Fragn. einer Eisenschlossfeder; 4) dicker Eisendraht; 5) Fragn. grünen Glases; 6) Klumpen geschmolzener Bronze; 7–9) Eisenniete; 10) Eisenschnallendorn; 11) Henkel eines grau ziegelfarbigen, schiebengedrehten Gefäßes; 12) 2 Fragn. eines Eisenblechs; 13) Fragn. eines bräunlichen Gefäßes, verziert mit fingernagelförmigen Grübchen; 14) Fragn. eines bräunlichgrauen, glatten, schiebengedrehten Gefäßes; 15) Fragn. eines schwarzen, glatten, verzierten Gefäßes; 16) Fragn. eines ziegelfarbigen, rauhen, verzierten Gefäßes mit einem Henkelteil; 17–19, 24) Fragn. grauer, durchgebrannter Gefäße; 20) Fragn. eines bräunlichen, rauhen Gefäßes; 21) Fragn. eines ziegelfarbigen, rauhen Gefäßes; 22) Fragn. eines bräunlichgrauen, durchgebrannten Gefäßes; 23) Fragn. eines ziegelfarbigen, rauhen Gefäßes. **Q 77** (Taf. 277) – 1) Klumpen grünen Glases; 2) Fragn. eines Gefäßes, verziert auf der ganzen Oberfläche; 3) Fragn. eines ziegelfarbigen, glatten Gefäßes; 4, 6) Fragn. grauer, durchgebrannter Gefäße; 5) Fragn. eines bräunlichen Gefäßes, verziert mit schrägen Rillenstreifen; 7) Fragn. eines hellgrauen, rauhen Gefäßes; 8) Fragn. eines hellbräunlichen Gefäßes, verziert mit fingernagelförmigen Grübchen; 9) Fragn. eines ziegelfarbigen, rauhen Gefäßes; 10) Fragn. eines graubräunlichen, glatten Gefäßes. **Q 78** (Taf. 278) – 1) Fragn. eines graubräunlichen, durchgebrannten Gefäßes; 2) Fragn. eines ziegelfarbiggrauen, durchgebrannten Gefäßes; 3) Fragn. eines bräunlichen, rauhen Gefäßes; 4, 5, 9) Fragn. ziegelfarbiger, rauher Gefäße; 6) Fragn. eines bräunlichen, glatten Gefäßes; 7) Fragn. eines hellgrauen, durchgebrannten Gefäßes, verziert mit fingernagelförmigen Grübchen; 8) Fragn. eines ziegelfarbigen Gefäßes, verziert mit senkrechten Strichen; 10) Fragn. eines dunkelgrauen, rauhen Gefäßes; Fragn. von Gefäßen 1, 2, 10) waren auch im **Q 79**. **Q 79** (Taf. 278) – 1) Fragn. eines graubräunlichen, schiebengedrehten Kraußengefäßes; 2) Fragn. eines graubräunlichen, verzierten Gefäßes; 3) Fragn. eines schwarzen, verzierten Gefäßes; 4) Fragn. eines ziegelfarbigen, glatten, verzierten Gefäßes; 5) Fragn. eines schwarzen, sehr glatten Gefäßes, verziert mit horizontalen Rillen, fetter Ton; 6) Fragn. eines graubräunlichen, glatten, verzierten Gefäßes; 7, 8) Fragn. grauer, durchgebrannter Gefäße; 9) Fragn. eines hellbräunlichen, glatten Gefäßes; 10) Fragn. eines graubräunlichen, glatten Gefäßes.

Q 80 (Taf. 278) – 1) Fragm. eines hellbräunlichen, rauhen Gefäßes; 2, 3) Fragm. grauer, durchgebrannter, glatter Gefäße; 4) Fragm. eines bräunlichen, verzierten Gefäßes. **Q 81** (Taf. 278) – 1) ziegelfarbigbräunlicher Tonspinnwirtel; 2) Fragm. eines hellbräunlichen, glatten Gefäßes; 3) Fragm. eines ziegelfarbigen, glatten Gefäßes; Bauchfragm. eines scheibengedrehten Gefäßes. **Q 82** – kleine Fragm. von 2 glatten Gefäßen. **Q 83** – kleine Fragm. von 3 glatten Gefäßen. **Q 84** (Taf. 278) – 1) Fragm. eines grauen, durchgebrannten Gefäßes; 2) Fragm. eines hellbräunlichen Gefäßes mit einem rauhen Bauch. **Q 85** – Fragm. einer Eisenschere; Fragm. eines Tongegenstandes mit bogenförmigen Ausschnitten in Umfang; 2) Fragm. glatter Gefäße. **Q 86** – 5 Fragm. dickwandiger, rauher Gefäße. **Q 87** – 4 durchgebrannte Fragm. scheibengedrehter Gefäße; kleine Fragm. von 3 glatten Gefäßen. **Q 88** – 17 Fragm. von 2–3 glatten Gefäßen. **Q 89** – 9 kleine Gefäßfragm. **Q 91–94** – einige kleine Gefäßfragm. **Q 95** – Fragm. von 4 glatten Gefäßen. **Q 96** – Fragm. von 5 Gefäßen, darunter mit Rillenstreifen verzierte Fragm. **Q 97** – Fragm. von 6 glatten und rauhen Gefäßen. **Q 98** (Taf. 278) – 3) Fragm. eines ziegelfarbigen, glatten Gefäßes; Fragm. eines grauen, rauhen Gefäßes. **Q 99** (Taf. 278) – 2) Fragm. eines grauen, durchgebrannten Gefäßes; 3) Fragm. eines grauen, durchgebrannten Gefäßes; kleine Fragm. von 3 glatten Gefäßen. **Q 100** (Taf. 278) – 1) Fragm. einer Bronzefibel, Typ AIV 69; 3) Fragm. eines ziegelfarbigen, verzierten Gefäßes; Fragm. eines durchgebrannten, scheibengedrehten Gefäßes; kleine Fragm. von 4–5 glatten und rauhen Gefäßen. **Q 101** (Taf. 278) – 1) Fragm. eines hellbräunlichen, glatten, scheibengedrehten Gefäßes; 2, 9) Fragm. grauer, durchgebrannter Gefäße; 4) Fragm. eines hellbräunlichen Gefäßes mit zerstörter Oberfläche; 5) Fragm. eines bräunlichgrauen, glatten, scheibengedrehten Gefäßes; 6) Fragm. eines bräunlichen, durchgebrannten Gefäßes; 7) Fragm. eines schwarzen, glatten, verzierten Gefäßes; 8) Fragm. eines bräunlichen, rauhen Gefäßes. **Q 102** (Taf. 281) – 1) Fragm. eines bräunlichen, rauhen, scheibengedrehten Gefäßes; 2) Fragm. eines ziegelfarbigen, rauhen Gefäßes; 3) Fragm. eines graubräunlichen, rauhen, scheibengedrehten Gefäßes; 4) Fragm. eines ziegelfarbigen, glatten Gefäßes. **Q 103** (Taf. 279, 280) – 1) Bügel einer Bronzefibel, Typ AVI 159, L. 5,2 cm; 2) Eisenschnalle, Typ AVI 158, L. 6,3 cm; 3) Eisenschnalle, Typ M-L D 1, L. 3 cm; 4) Fragm. eines Eisenblechs; 5) gebrochenes Eisenmesser mit tordiertem Griff, am Ende des Griffes ein Rädchen, L. 13 cm; 6) Eisenniet; 7) große Menge geschmolzenen, grünen Glases; 8) Fragm. eines bräunlichen, „igelförmigen“ Gefäßes; 9) Fragm. eines ziegelfarbigen, rauhen, verzierten Gefäßes; 10) Fragm. eines graubräunlichen, glatten, verzierten Gefäßes; 11, 20, 22) Fragm. ziegelfarbiggrauer, durchgebrannter Gefäße; 12) Fragm. eines ziegelfarbigen, glatten Gefäßes mit Abdruck eines Stoffes mit einfacher Bindung; 13–16) Fragm. bräunlicher, glatter Gefäße; 17, 23) Fragm. graubräunlicher, glatter Schalen; 18, 19) Fragm. bräunlicher, rauher Gefäße; 21) Fragm. eines grauen, glatten Gefäßes; 24) Fragm. eines hellbräunlichen Gefäßes, glatt beim

Rand, Bauch rauh (stark durchgebrannt); 25, 32, 36) Fragm. ziegelfarbiger, glatter Gefäße; 26) Fragm. eines bräunlichen, glatten Gefäßes mit schwarzen Flecken; 27, 31, 35) Fragm. hellbräunlicher, glatter Gefäße; 28–30) Fragm. hellgrauer, glatter Gefäße; 21, 33, 34, 37) Fragm. graubräunlicher, glatter Gefäße; 38) hellbräunlicher, profilierter Gefäßhenkel; 39) Fragm. eines ziegelfarbigbräunlichen, verzierten Gefäßes; 40, 52, 53, 55) Fragm. grauer, glatter Gefäße; 41, 42, 47, 48, 50, 54, 61, 64, 70) Fragm. bräunlicher, glatter Gefäße; 43) Fragm. eines grauen, rauhen Gefäßes; 44, 63, 65) Fragm. glatter Gefäße, Farbe beige; 45, 49, 56, 66) Fragm. bräunlichgrauer, glatter Gefäße; 46, 51, 57, 59, 62, 68, 71) Fragm. ziegelfarbiger, glatter Gefäße; 58) Fragm. eines ziegelfarbigen, glatten Gefäßes, verziert mit einem geglätteten Ornament; 60) Fragm. eines bräunlichgrauen, glatten Gefäßes, verziert mit einem geglätteten Ornament; 67) Fragm. eines bräunlichen, rauhen Gefäßes; 69) Fragm. eines hellgrauen, glatten Gefäßes mit einem breiten, mit einem geglätteten Ornament verzierten Rand (Gefäße 27–71 sind scheibengedreht, Gefäße 61, 65 haben Fragm. bandförmiger Henkel). **Q 104** (Taf. 281) – 1, 3) Fragm. hellbräunlicher, glatter, scheibengedrehter Gefäße; 2) Fragm. eines grauen, glatten, scheibengedrehten Gefäßes; kleine Fragm. von 4–5 scheibengedrehten Gefäßen; Fragm. von 9–10 handgeformten Gefäßen; Fragm. eines Tonspinnwirtels. **Q 105** (Taf. 281) – 1) Fragm. graubräunlicher, rauher Gefäße mit Fragm. zweier Henkel; 2) Fragm. eines schwarzen, glatten Gefäßes; 3) Fragm. eines grauen, durchgebrannten Gefäßes mit einem Henkel; 4) Fragm. eines grauen, glatten Gefäßes; 5, 6) Fragm. ziegelfarbiger, glatter Gefäße (Gefäße 1, 4–6 sind scheibengedreht). **Q 106** (Taf. 281) – 2) Fragm. eines schwarzen, rauhen Gefäßes; 3) Fragm. eines bräunlichen Gefäßes, verziert mit senkrechten Rillen. **Q 107** – kleine Fragm. von 4 glatten Gefäßen. **Q 109** (Taf. 281) – 1) Fragm. eines *Terra sigillata*-Gefäßes; 2) 2) Fragm. grünen Glases; 3) ovale Bronzeschnalle, Typ M-L H 11; 4) kreisförmige Eisenschnalle, Typ M-L C 13; 5) gebrochene Eisenschlossfeder; 6) Fragm. eines hellbräunlichen, verzierten Gefäßes; 7) Fragm. eines grauen, glatten Gefäßes, verziert mit einer plastischen Leiste; 8) Fragm. eines graubräunlichen, glatten Gefäßes mit einer plastischen Leiste; 9) Fragm. eines grauen, durchgebrannten Gefäßes mit einem Henkel; 10, 13) Fragm. grauer, durchgebrannter Gefäße; 11) Fragm. eines bräunlichgrauen, glatten Gefäßes; 12) Fragm. eines grauen, glatten Gefäßes; 14) Fragm. eines bräunlichen Gefäßes, verziert mit schrägen Strichen; 15) Fragm. eines hellziegelfarbigen, durchgebrannten, scheibengedrehten Gefäßes. **Q 110** (Taf. 281) – 1) durchgebrannter Fragm. eines *Terra sigillata*-Gefäßes; 2) rechteckige Eisenschnalle, Typ M-L G 1, L. 2,8 cm; 3) Fragm. eines bräunlichen, rauhen Gefäßes; 4) Fragm. eines grauen, durchgebrannten Gefäßes; 5) Fragm. einer grauen, durchgebrannten Schale, verziert mit Strichenstreifen; 6) Fragm. einer bräunlichgrauer, glatten Schale; kleine Fragm. von 5–6 glatten und rauhen Gefäßen.

Q 111 – Fragm. eines schwarzen, glatten Gefäßes; kleine Fragm. von 3 glatten Gefäßen; 6 Bauchfragm. schiebgedrehter Gefäße. **Q 112** – Fragm. eines schwarzen, glatten Gefäßes; Fragm. von 3 rauhen Gefäßen. **Q 113** (Taf. 281) – 1) Fragm. eines durchgebrannten, verzierten Kammes(?); 2) Fragm. eines ziegelfarbigbräunlichen, rauhen Gefäßes, verziert mit einem eingeritzten Ornament; 4) Fragm. eines hellbräunlichen, rauhen Gefäßes mit einem breiten Rand; 5) Fragm. eines ziegelfarbigbräunlichen, glatten Gefäßes; 6) Fragm. eines grauen, durchgebrannten Tonspinnwirtels; 7) Fragm. eines bräunlichen, rauhen Gefäßes; 8) Fragm. eines hellbräunlichen, glatten Gefäßes; 9) Fragm. eines hellgrauen, verzierten Gefäßes aus fettem Ton (Gefäße 2, 4, 8 sind schiebgedreht). **Q 114** (Taf. 281) – 1) Fragm. eines bräunlichziegelfarbigen, rauhen, schiebgedrehten Gefäßes mit einem breiten Rand; 2) Fragm. eines bräunlichen, durchgebrannten Tonspinnwirtels; kleine Fragm. von 2–3 glatten Gefäßen. **Q 115** (Taf. 282) – 1) Fragm. eines bräunlichen, rauhen Gefäßes; 3) Fragm. eines grauen, durchgebrannten Gefäßes mit plastischen Leisten; 4) Fragm. eines schwarzen, glatten verzierten Gefäßes. **Q 116** – Fragm. von 4–5 grauen, stark durchgebrannten Gefäßen. **Q 117** (Taf. 282) – 1) Fragm. eines bräunlichen Gefäßes, verziert mit senkrechten Strichen; Fragm. eines schwarzen, glatten Gefäßes; kleine Fragm. von 2–3 glatten Gefäßen. **Q 118** (Taf. 282) – 1) Fragm. eines ziegelfarbigbräunlichen Gefäßes, verziert mit senkrechten Rillen; 2) Fragm. eines bräunlichgrauen, glatten Gefäßes; 3) Fragm. eines grauen, rauhen Gefäßes; Fragm. eines schwarzen, glatten Gefäßes; kleine Fragm. von 2 rauhen Gefäßen. **Q 119** (Taf. 282) – 1) beschädigter, grauer Tonspinnwirtel; 2) Fragm. eines grauen, glatten, schiebgedrehten Gefäßes; 3) Fragm. eines grauen, durchgebrannten Gefäßes; 4) Fragm. eines ziegelfarbigen, glatten Gefäßes; 5) Fragm. eines ziegelfarbigen, glatten Gefäßes, verziert mit Strichen; kleine Fragm. von 4–5 glatten und rauhen Gefäßen. **Q 120** (Taf. 282) – 1) Fragm. eines ziegelfarbigen, glatten Gefäßes, verziert mit einer Grübchenreihe; 2) Fragm. eines ziegelfarbigbräunlichen Gefäßes, verziert mit senkrechten Rillen; 4) Fragm. eines grauen, rauhen Gefäßes; Bauchfragm. eines schiebgedrehten Gefäßes. **Q 121** (Taf. 282) – 1) Fragm. eines bräunlichziegelfarbigen, glatten Gefäßes; 2) Fragm. eines hellbräunlichen, glatten, schiebgedrehten Gefäßes; 4) kleine Fragm. glatter Gefäße. **Q 122** (Taf. 282) – 1) Fragm. eines Eisenmessers mit zwei Bronzenieten, L. 7 cm; 2) Fragm. eines eisernen Messers; 3) Fragm. eines Eisenblechs; 4) Eisenblech mit einem Niet; 5) Fragm. eines hellbräunlichen, glatten, schiebgedrehten Gefäßes mit einem breiten Rand und Henkelteil; 6) Fragm. eines hellgrauen, glatten, verzierten Gefäßes; 7) Fragm. eines hellgrauen, glatten Gefäßes; 8) Unterteil eines grauen, schiebgedrehten Gefäßes; 9) Fragm. eines ziegelfarbigen, sehr glatten, verzierten Gefäßes; 10) Fragm. eines grauen, durchgebrannten Gefäßes; 11) Fragm. eines hellbräunlichen, glatten Gefäßes; 12, 13) Fragm. bräunlicher, glatter, schiebgedrehter Gefäße. **Q 123** (Taf. 282) – 1) beschädigte Eisenfibul, Typ AVI

158, L. 5,8 cm; 2) gebogener, dicker Eisendraht; 3) Fragm. einer Eisenschildbuckel; 4) halbkreisförmige Eisenschnalle, Typ M-L D 1, L. 3 cm; 5) Fragm. eines eisernen Messers; 6) gebogenes Eisenblech; 7) Fragm. eines bräunlichen, glatten, verzierten Gefäßes; 8) Fragm. eines ziegelfarbigbräunlichen, glatten Gefäßes mit einem Henkelteil; 9) Fragm. eines ziegelfarbigen, rauhen Gefäßes; 10) Fragm. eines grauen, glatten Gefäßes; 11) Fragm. eines hellgrauen, rauhen, schiebgedrehten Gefäßes; Fragm. eines schwarzen, glatten Gefäßes; kleine Fragm. von 4–5 glatten und rauhen Gefäßen (Gefäße 7, 8, 10, 11 sind schiebgedreht). **Q 124** (Taf. 283) – 1) Eisenmesser mit abgehobenem Spitzenende, L. 12 cm; 2) Fragm. eines bräunlichen, glatten, verzierten Gefäßes; 3, 4, 8, 10, 11) Fragm. bräunlicher, glatter Gefäße; 5) Fragm. eines bräunlichziegelfarbigen, rauhen Gefäßes; 6, 9) Fragm. ziegelfarbiger, glatter Gefäße; 7) Fragm. eines graubräunlichen, glatten Gefäßes (Gefäße 3, 4, 6, 9, 11 sind schiebgedreht). **Q 125** (Taf. 283) – 1) Eisenniet; 2) Fragm. eines Eisenblechs; 3) Fragm. eines grauen, durchgebrannten, verzierten Gefäßes; 4) Fragm. eines bräunlichen, glatten, verzierten Gefäßes; 5) Fragm. eines bräunlichziegelfarbigen, rauhen Gefäßes; 6, 10–12) Fragm. ziegelfarbiger, glatter Gefäße; 7) Fragm. eines graubräunlichen, glatten Gefäßes, verziert mit einem geglätteten Ornament; 8) Fragm. eines grauen, durchgebrannten Gefäßes mit einem breiten Rand; 9) Fragm. eines hellbräunlichen, glatten Gefäßes; 13) Fragm. eines grauen, durchgebrannten Gefäßes, verziert mit einem geglätteten Ornament; 14) Fragm. eines hellbräunlichen, glatten Gefäßes, verziert mit einem geglätteten Ornament; 15) Fragm. eines hellbräunlichen, rauhen Gefäßes (Gefäße 3, 6–8, 10–14 sind schiebgedreht). **Q 126** (Taf. 283) – 1) Eisenanhänger mit einem halbkugelförmigen Boden; 2) Fragm. einer Perle aus grünem Glas; 4) Fragm. eines hellbräunlichen, glatten Gefäßes mit Henkelspuren; 5) Fragm. eines bräunlichen, rauhen Gefäßes; 6) Fragm. eines graubräunlichen, rauhen Gefäßes; kleine Fragm. von 3–4 glatten Gefäßen (Gefäße 4–6 sind schiebgedreht). **Q 127** – kleine Fragm. von 3–4 glatten und rauhen Gefäßen; 7) Fragm. schiebgedrehter Gefäße. **Q 128** (Taf. 283) – 1) grauer Henkel eines schiebgedrehten Gefäßes; 2) Fragm. eines bräunlichen, glatten Gefäßes; kleine Fragm. von 3–4 glatten und rauhen Gefäßen. **Q 129** – kleine Fragm. von 5–6 glatten und rauhen Gefäßen; 6) Fragm. schiebgedrehter Gefäße. **Q 130** – kleine Fragm. von 5–6 glatten und rauhen Gefäßen; 5) Fragm. schiebgedrehter Gefäße. **Q 131** – kleine Fragm. von 3–4 glatten Gefäßen. **Q 132** – Fragm. eines schwarzen, glatten Gefäßes; kleine Fragm. von 4 rauhen Gefäßen; 7) Fragm. von 3 schiebgedrehten Gefäßen. **Q 133** (Taf. 283) – 1) Bügelfragm. und Spirallrolle einer Bronzefibel, Typ AII 41; 2) Bügelfragm. einer Bronzefibel Typ AIV 79, L. 5,5 cm; 3) Eisenbeschlag mit zwei Nieten, L. 2,3 cm; 4) Klumpen geschmolzener Bronze; 5) Fragm. eines eisernen Messers, L. 8,8 cm; kleine Fragm. von 4–5 glatten und rauhen Gefäßen. **Q 134** (Taf. 283) – 1) Fragm. eines hellgrauen, rauhen, schiebgedrehten Gefäßes; 2) Fragm. eines bräunlichen, rauhen Gefäßes; 8) Fragm. glatter

Bäuche. **Q 135** (Taf. 283) – 1) Unterteil eines ziegelfarbiggrauen, durchgebrannten, verzierten Gefäßes, drinnen weiße, unbestimmte Masse; 11 kleine Bauchfragm. von 2–3 glatten Gefäßen. **Q 136** – 23 Fragm. von 3–4 glatten und rauhen Gefäßen. **Q 137** (Taf. 283) – 1, 2) Fragm. grauer, durchgebrannter Gefäßes; kleine Bauchfragm. von 2–3 glatten Gefäßen. **Q 138** (Taf. 283) – 1) Fragm. eines graubräunlichen, durchgebrannten, verzierten Gefäßes; 2) Fragm. einer grauen, durchgebrannten Schale; kleine Fragm. von 3–4 glatten Gefäßen. **Q 139** (Taf. 284) – 1) Fragm. eines Eisenblechs; 2) Eisenniet; 3) Fragm. eines bräunlichen, glatten Gefäßes mit einer plastischen, verzierten Leiste; kleine Bauchfragm. von 4–5 glatten und rauhen Gefäßen. **Q 140** (Taf. 284) – 1, 2) 8 Fragm. *Terra sigillata*-Gefäßes; 3) Fragm. eines ziegelfarbiggrauen, scheidengedrehten, geglätteten, importierten Gefäßes; einige kleine Fragm. scheidengedrehter Gefäße; ca. 200 kleine Fragm. von 10–11 glatten und rauhen Gefäßen. **Q 141** (Taf. 284) – 1) verzierter Tonbukel; 2) Fragm. eines grauen, rauhen, verzierten Gefäßes; 3) Fragm. eines ziegelfarbigen, glatten, verzierten Gefäßes; 4) Fragm. eines ziegelfarbigen, glatten, scheidengedrehten Gefäßes; kleine Fragm. von 8–9 glatten und rauhen Gefäßen. **Q 142** (Taf. 284) – 1) Fragm. eines ziegelfarbigen, verzierten Gefäßes; 2) Fragm. eines grauen, rauhen Gefäßes mit einem Henkel; 3) Fragm. eines bräunlichen, verzierten Gefäßes; kleine Fragm. von 4–5 glatten und rauhen Gefäßen. **Q 143** (Taf. 284) – 1) Bronzefibel, Typ AVI 158, L. 5,2 cm; 2) beschädigter Tonspinnwirtel; 3) Fragm. eines bräunlichgrauen, durchgebrannten, glatten Gefäßes; 4) Fragm. eines bräunlichen, glatten Gefäßes; 5) Fragm. eines grauen, verzierten Gefäßes; 6) Fragm. eines bräunlichen, verzierten Gefäßes; Bauchfragm. eines scheidengedrehten Gefäßes. **Q 144** (Taf. 284) – 1) Eisenmesser, L. 8,8 cm; 2) Fragm. eines schwarzen, glatten Gefäßes; 3) Fragm. eines grauen, glatten Gefäßes; 8 Fragm. von 2 glatten Gefäßen. **Q 145** (Taf. 284) – 1, 2) Eisenniete; Fragm. eines bräunlichen, glatten Gefäßes, verziert mit Grübchen. **Q 146** – ca. 20 Fragm. von 2–3 glatten Gefäßen. **Q 147** – ca. 25 Fragm. von 2–3 glatten Gefäßen. **Q 148, 149** – einige uncharakteristische Gefäßfragm. **Q 151** (Taf. 284) – 2) Fragm. eines ziegelfarbigen, rauhen Gefäßes; 3) Fragm. eines grauen, verzierten Gefäßes. **Q 152** (Taf. 284) – 1) Fragm. eines grauen, verzierten Gefäßes; 2) Fragm. eines grauen, durchgebrannten Gefäßes; 3) Fragm. eines hellgrauen, durchgebrannten, scheidengedrehten Gefäßes, verziert mit einem eingeritzten Ornament; kleine Fragm. von 2–3 glatten Gefäßen. **Q 153** (Taf. 284) – 2) Fragm. eines graubräunlichen, durchgebrannten Gefäßes; 3) Fragm. eines grauen, glatten, verzierten, scheidengedrehten Gefäßes; 4) Fragm. eines graubräunlichen, glatten, verzierten Gefäßes; 5) Fragm. eines ziegelfarbiggrauen, durchgebrannten, verzierten Gefäßes; 6, 8, 12) Fragm. ziegelfarbiger, glatter Gefäße; 7, 9, 10) Fragm. ziegelfarbiger, glatter Gefäße; 11) Fragm. eines ziegelfarbigen, glatten Gefäßes, Boden verziert mit dreieckförmigen Grübchen; 13) Fragm. eines bräunlichen, rauhen, scheidengedrehten Gefäßes; 14) Fragm. eines bräunlichen Gefäßes

mit unebener, geglätteter Oberfläche. **Q 154** (Taf. 285) – 1) Eisenahle, L. 9,3 cm; 2) Fragm. eines graubräunlichen, glatten, verzierten Gefäßes aus fettem Ton; 3) Fragm. eines grauen, durchgebrannten Gefäßes; 4) Fragm. eines grauen, glatten Gefäßes; 5) Fragm. eines hellbräunlichen, glatten Gefäßes; 7) Fragm. scheidengedrehter Gefäße. **Q 155** (Taf. 285) – 1) Fragm. *Terra sigillata*; 2) Fragm. eines grauen, durchgebrannten, verzierten Gefäßes; 3) Fragm. eines hellgrauen, glatten, verzierten Gefäßes; 4) Fragm. eines grauen, durchgebrannten Gefäßes mit einer plastischen Leiste beim Boden; 5) Fragm. eines ziegelfarbigen, glatten, verzierten Gefäßes; 6) Fragm. eines grauen, glatten Gefäßes; kleine Fragm. von 2–3 Gefäßen; 9) Fragm. scheidengedrehter Gefäße. **Q 156** (Taf. 285) – 1) 5 Fragm. *Terra sigillata*; 2) Fragm. eines ziegelfarbigen Gefäßes, verziert mit senkrechten Rillen; 3) Fragm. eines bräunlichen, rauhen Gefäßes; 4, 5) Fragm. grauer, rauher Gefäße. **Q 157** (Taf. 285) – 1) Fragm. eines graubräunlichen, durchgebrannten, verzierten Gefäßes; 2) Fragm. eines grauen, durchgebrannten Gefäßes; 3) Fragm. eines bräunlichen, rauhen Gefäßes mit einer angeklebten Tonschicht innerhalb des Gefäßes, stark durchgebrannt; kleine Fragm. von 4–5 glatten und rauhen Gefäßen. **Q 158** – kleine Fragm. von 2–3 glatten Gefäßen. **Q 159** (Taf. 285) – 1) Unterteil einer hellbräunlichen Schale, verziert mit Rillen; 2) Fragm. eines ziegelfarbigen Gefäßes, verziert mit fingernagelförmigen Grübchen; 3) Fragm. eines bräunlichen, glatten Gefäßes; 4) Fragm. eines graubräunlichen, rauhen Gefäßes; kleine Fragm. von 2–3 glatten Gefäßen. **Q 160** – kleine Fragm. von 2–3 glatten Gefäßen. **Q 161** (Taf. 285) – 1) Fragm. eines bräunlichen, glatten Gefäßes; 2) Fragm. eines grauen, durchgebrannten Gefäßes; 3) Fragm. eines ziegelfarbigen Gefäßes, verziert mit Strichenstreifen; Fragm. von 3–4 glatten und rauhen Gefäßen. **Q 162** (Taf. 285) – 1) Fragm. eines bräunlichgrauen, durchgebrannten Gefäßes; 2) Fragm. eines ziegelfarbigen, glatten Gefäßes; 3) Fragm. eines bräunlichen, glatten Gefäßes; 4) Fragm. eines grauen, durchgebrannten Gefäßes mit einer plastischen Leiste; kleine Fragm. von 2–3 glatten Gefäßen. **Q 163** – Fragm. eines schwarzen, glatten Gefäßes; 2) Fragm. von 2 glatten Gefäßen. **Q 164** – Bodenfragm. eines scheidengedrehten Gefäßes; kleine Fragm. von 3 glatten Gefäßen. **Q 165** (Taf. 285) – 1, 3) Fragm. eines Eisenblechs; 2) gebrochenes Eisenmesser, L. 8 cm; vereinzelte Fragm. von Gefäßbäuchen. **Q 166** (Taf. 285) – 1) Fragm. eines Eisenmessers mit gehobenem Spitzenende, L. ca. 7 cm; 2) Fragm. eines bräunlichen, verzierten Gefäßes; 3) Fragm. eines ziegelfarbigen, rauhen Gefäßes; 4) Fragm. eines hellbräunlichen, rauhen Gefäßes; 5) Fragm. eines grauen, durchgebrannten Gefäßes; kleine Fragm. von 2 glatten Gefäßen. **Q 167** (Taf. 286) – 3) Fragm. eines hellbräunlichen, rauhen Gefäßes; 4) Fragm. eines bräunlichen, rauhen Gefäßes; 5) Fragm. eines grauen, durchgebrannten Gefäßes; 6) Fragm. eines bräunlichen, rauhen Gefäßes mit einer angeklebten Tonschicht innerhalb des Gefäßes; 7) Fragm. eines bräunlichen Gefäßes; 8) Fragm. eines ziegelfarbigen, glatten, verzierten Gefäßes; 2) Fragm. scheidenge-

drehter Gefäße. **Q 168** (Taf. 286) – 1) Eisenschlossfeder, L. 7 cm; 2) Eisenahle, L. 9 cm; 3) Klumpen grünen Glases; 4) Fragm. eines grauen, durchgebrannten, „igelförmigen“ Gefäßes; 5) ziegelfarbiges, glattes Gefäß, verziert mit senkrechten Rillen; 6) Fragm. eines graubräunlichen, durchgebrannten Gefäßes; 7) Fragm. eines bräunlichen, glatten Gefäßes; 8) Fragm. eines ziegelfarbigbräunlichen Gefäßes; 9) Fragm. eines grauen, durchgebrannten Gefäßes; 10) Fragm. eines ziegelfarbigen Gefäßes, verziert mit fingernagelförmigen Grübchen; kleine Fragm. von 6–7 glatten und rauhen Gefäßen. **Q 169** (Taf. 285) – 1) Fragm. eines bräunlichen, rauhen Gefäßes; 2) Fragm. eines ziegelfarbigen, glatten Gefäßes; 3, 4) Fragm. bräunlichgrauer, rauher Gefäße. **Q 170** (Taf. 286) – 2) Fragm. eines ziegelfarbigen, durchgebrannten Gefäßes; 3) Fragm. eines bräunlichen, glatten Gefäßes; 4) Fragm. eines grauen, durchgebrannten, verzierten Gefäßes; 5) Fragm. eines grauen, durchgebrannten, scheidengedrehten Gefäßes; 2 Bauchfragm. scheidengedrehter Gefäße. **Q 171** (Taf. 286) – 1) Fragm. eines grauen, durchgebrannten Gefäßes mit einem Henkel; 2) Fragm. eines bräunlichziegelfarbigen, glatten Gefäßes; kleine Fragm. von 4–5 glatten und rauhen Gefäßen. **Q 172** (Taf. 286) – 1, 2) Fragm. eines grauen, importierten Gefäßes; kleine Fragm. von 3–4 glatten und rauhen Gefäßen. **Q 173** – kleine Fragm. von 3–4 glatten und rauhen Gefäßen. **Q 174** (Taf. 286) – 1) Fragm. eines grauen, glatten, verzierten Gefäßes; 2) Fragm. eines bräunlichen, glatten Gefäßes; 3) Fragm. eines hellbräunlichen, rauhen Gefäßes; 4) Fragm. eines ziegelfarbigen, rauhen Gefäßes; kleine Fragm. von 2 glatten Gefäßen. **Q 175** (Taf. 286) – 1) Fragm. einer Eisenahle, L. 4,5 cm; 2) Fragm. eines grauen, rauhen Gefäßes mit plastischen Leisten; 3) Fragm. eines ziegelfarbigbräunlichen Gefäßes, verziert mit fingernagelförmigen Grübchen; 4) Fragm. eines ziegelfarbiggrauen, durchgebrannten Gefäßes mit durchbrochenem Fuß; kleine Fragm. von 3–4 glatten Gefäßen. **Q 176** (Taf. 287) – 1) Eisenniet. **Q 177** (Taf. 286) – 1) Bronzeschnalle, Typ AVII 192, L. 3,5 cm; 2) Fragm. einer Spirallrolle und eine Nadel einer Bronzefibel, L. 3,3 cm; 3) Eisenblech mit 2 Öffnungen, L. 5,5 cm; 4) Fragm. eines hellbräunlichen, glatten, verzierten Gefäßes aus fettem Ton; 5) Fragm. eines hellziegelfarbigen, glatten Gefäßes; 6) Fragm. eines bräunlichen, rauhen Gefäßes, Boden verziert mit einer Rille; 7, 12) Fragm. ziegelfarbiger, rauher Gefäße; 8) Fragm. eines grauen, durchgebrannten, verzierten Gefäßes; 9) Fragm. eines schwarzen, durchgebrannten Gefäßes mit einer plastischen Leiste; 10, 13) Fragm. hellbräunlicher, glatter Gefäße; 11) Fragm. eines ziegelfarbigen, glatten, verzierten Gefäßes; 14) Fragm. eines bräunlichen, glatten Gefäßes. **Q 178** (Taf. 287) – 1, 2) Fragm. *Terra sigillata*-Gefäße; 3) Fragm. eines ziegelfarbigen, glatten Gefäßes; 4) Fragm. eines grauen, durchgebrannten Gefäßes mit einem breiten Henkel; 5) Fragm. eines ziegelfarbigbräunlichen, verzierten Gefäßes; 6) Fragm. eines ziegelfarbigen, durchgebrannten Gefäßes; 7, 9) Fragm. ziegelfarbiger, glatter Gefäße; 8) Fragm. eines hellgrauen, scheidengedrehten Gefäßes; 10) Fragm. eines bräun-

lichgrauen, glatten Gefäßes mit einem breiten Henkel; 11) Fragm. eines bräunlichen Gefäßes, verziert mit schrägen Rillen; 12) Fragm. eines graubräunlichen, glatten, verzierten Gefäßes; 13) Fragm. eines bräunlichen, glatten Gefäßes. **Q 179** (Taf. 287) – 1, 2) 9 Fragm. *Terra sigillata*-Gefäße mit zerstörter Oberfläche; 3) Fragm. eines ziegelfarbigen, rauhen, scheidengedrehten Gefäßes; 4, 6) Fragm. grauer, durchgebrannter Gefäße; 5, 7) Fragm. ziegelfarbiger, glatter Gefäße; 8, 10) Fragm. grauer, durchgebrannter, verzierter Gefäße; 9) Fragm. eines ziegelfarbigen, glatten Gefäßes; 11, 12) Fragm. hellbräunlicher, glatter Gefäße. **Q 180** (Taf. 287) – 1) Klumpen grünen Glases; 2) Fragm. eines bräunlichen, glatten Gefäßes; 3, 7) Fragm. grauer, rauher Gefäße; 4) Fragm. eines hellbräunlichen Gefäßes, verziert mit Rillen in verschiedener Konfiguration; 5) Fragm. eines grauen, rauhen Gefäßes mit plastischer Leiste; 6, 8) Fragm. bräunlicher, glatter Gefäße; 9) Fragm. eines hellbräunlichen Gefäßes mit unebener, geglätteter Oberfläche; 10) Fragm. eines bräunlichen, glatten Gefäßes, verziert mit schrägen Rillen; 3) Fragm. *Terra sigillata*-Gefäßes mit zerstörter Oberfläche. **Q 181** (Taf. 287) – 1) Fragm. eines bräunlichen, glatten, verzierten Gefäßes; 2) Fragm. eines graubräunlichen, rauhen Gefäßes; 3, 4) Fragm. grauer, durchgebrannter Gefäße; 5) Fragm. eines bräunlichen, rauhen Gefäßes. **Q 182** (Taf. 287) – 1) Eisenblech mit einem Niet; 2) eimerförmiger Eisenanhänger, L. 2 cm; 3) Fragm. eines schwarzen, glatten Gefäßes; 4) kleine Fragm. von 3–4 glatten Gefäßen. **Q 183** (Taf. 288) – 1) Fragm. einer grauen, glatten Schale; 2) Fragm. eines grauen, glatten, verzierten Gefäßes; 3) Fragm. eines bräunlichgrauen, teilweise durchgebrannten, glatten Gefäßes; 4) Fragm. eines grauen, durchgebrannten, verzierten Gefäßes; Fragm. eines schwarzen, glatten Gefäßes; Fragm. eines ziegelfarbigen Gefäßes aus feinem Ton. **Q 184** (Taf. 288) – 1) Fragm. eines ziegelfarbigen, rauhen Gefäßes; 2) Fragm. eines bräunlichziegelfarbigen, rauhen Gefäßes, verziert mit Streifen senkrechter Rillen; 3) Fragm. eines grauen, durchgebrannten Gefäßes; 4) Fragm. eines grauen, rauhen Gefäßes; kleine Fragm. von 4–5 glatten und rauhen Gefäßen. **Q 185, 186** (Taf. 288) – 1) Eisenniet; 2) Fragm. eines grauen, durchgebrannten Gefäßes; Fragm. eines bräunlichen Gefäßes, verziert mit fingernagelförmigen Grübchen; kleine Fragm. von 2–3 glatten Gefäßen; 2) Fragm. von scheidengedrehten Gefäßen. **Q 187** – Fragm. von 4–5 Gefäßen, darunter Fragm. eines schwarzen, glatten Gefäßes. **Q 188** – Fragm. von 3–4 glatten Gefäßen, darunter schwarze Fragm. **Q 189, 190** – kleine Fragm. von 2–3 Gefäßen. **Q 191** (Taf. 288) – 1) Oberteil eines schwarzen, rauhen, scheidengedrehten Kraußengefäßes; 3) Fragm. eines schwarzen, durchgebrannten, verzierten Gefäßes; 5) Fragm. eines grauen, rauhen Gefäßes mit Öffnungen im Boden; 6, 7) Fragm. grauer, rauher Gefäße; 8) Fragm. eines grauen Gefäßes, verziert mit einem Zahnrad. **Q 192** – Fragm. von 2–3 glatten Gefäßen. **Q 193** (Taf. 288) – 1) beschädigte Spitze eines Eisenmessers mit Rillen, L. 8 cm; kleine Fragm. von 3–4 Gefäßen. **Q 194** (Taf. 288) – 1) Fragm. eines hellbräunlichen, glatten Gefäßes, verziert mit

einem Zahnrad; kleine Fragm. von 2–3 glatten Gefäßen. **Q 195** (Taf. 289) – 4) Fragm. eines grauen, glatten Gefäßes; 8) Fragm. eines schwarzen, glatten Gefäßes; kleine Fragm. von 2–3 glatten und rauhen Gefäßen. **Q 196** (Taf. 289) – 2) Fragm. eines hellbräunlichen, glatten, verzierten Gefäßes; 4) Fragm. eines hellgrauen, glatten, verzierten Gefäßes. **Q 197** (Taf. 288) – 1) Fragm. eines ziegelfarbigbräunlichen, glatten Gefäßes mit einem rauhen Bauch; Fragm. eines schwarzen, glatten Gefäßes; kleine Fragm. von 2 glatten Gefäßen. **Q 198** – Fragm. von 3–4 glatten und rauhen Gefäßen. **Q 200** – kleine Fragm. von 4–5 glatten und rauhen Gefäßen, darunter eines schwarzen, glatten Gefäßes. **Q 201** – Fragm. von 5 glatten und rauhen Gefäßen, darunter eines schwarzen Gefäßes. **Q 202** – Fragm. von 3–4 Gefäßen, darunter eines schwarzen, glatten Gefäßes. **Q 203, 204** – Fragm. von 3 glatten Gefäßen, darunter eines schwarzen Gefäßes. **Q 205** – kleine Fragm. von 4 glatten und rauhen Gefäßen. **Q 206** – Fragm. eines bräunlichen Gefäßes, verziert mit irregulären Rillen; Fragm. eines grauen, rauhen Gefäßes.

Inv. Nr. MAEŁ III-1955/52–134

Q 207, 208 – Fragm. von 3 Gefäßen, darunter geschwärzte und verzierte Fragm. **Q 209** (Taf. 289) – 1) Fragm. eines grauen, rauhen Gefäßes; 3) Fragm. eines ziegelfarbigen, glatten Gefäßes mit einer verzierten Leiste. **Q 210** – kleine Fragm. von 3–4 glatten und rauhen Gefäßen. **Q 211** (Taf. 289) – 1) Fragm. eines ziegelfarbigen Gefäßes, verziert mit senkrechten Rillen; 2) Fragm. eines schwarzen, glatten Gefäßes; 3) Fragm. eines grauen, durchgebrannten Gefäßes. **Q 212** (Taf. 289) – 1) Fragm. eines Eisenmessers; 2) Fragm. eines schwarzen, glatten Gefäßes; kleine Fragm. von 3 glatten Gefäßen. **Q 213** (Taf. 289) – 1) Fragm. eines graubräunlichen, rauhen Gefäßes, verziert mit einem Zahnrad; kleine Fragm. von 2 glatten Gefäßen. **Q 214** (Taf. 289) – 1) Fragm. eines bräunlichen, glatten Gefäßes; 2) Fragm. eines grauen, durchgebrannten, scheibengedrehten Gefäßes; 3) Fragm. eines hellbräunlichen, glatten, scheibengedrehten Gefäßes; 8) Fragm. von 3 scheibengedrehten Gefäßen; kleine Fragm. von 4–5 glatten und rauhen Gefäßen. **Q 215** (Taf. 289) – 1) Fragm. eines grauen, rauhen Gefäßes; 2) Fragm. eines ziegelfarbigbräunlichen, glatten, scheibengedrehten Gefäßes; Fragm. eines bräunlichen, rauhen Gefäßes mit einem Henkelteil; Fragm. von 4–5 glatten und rauhen Gefäßen. **Q 216** (Taf. 289) – 1) Spirallrolle und Nadel einer Bronzefibel; 2) Fragm. eines bräunlichen, rauhen Gefäßes, verziert mit senkrechten Rillen; 6) Fragm. scheibengedrehter Gefäße. **Q 217** – Fragm. von 2–3 glatten Gefäßen. **Q 218** (Taf. 289) – 1) Fragm. eines großen, ziegelfarbigen, rauhen Gefäßes mit verdicktem, abgeschliffenem Rand; Fragm. eines hellgrauen, scheibengedrehten Gefäßes; 8) Bauchfragm. scheibengedrehter Gefäße; Fragm. von 3–4 glatten und rauhen Gefäßen. **Q 219** (Taf. 289) – 1) Fragm. eines hellbräunlichen, glatten Gefäßes; 2) Fragm. eines hellgrauen, scheibengedrehten Gefäßes. **Q 220** – kleine Fragm. von 3 glatten Gefäßen. **Q 222** (Taf. 289) – 1) Fragm. eines bräunlichen Gefäßes, verziert mit senkrechten Rillen; 2) Fragm. eines grauen, durchgebrannten Gefäßes;

Fragm. von 2 durchgebrannten Gefäßen. **Q 223** – Fragm. eines schwarzen, glatten Gefäßes; Fragm. von 2–3 rauhen Gefäßen; Fragm. eines grauen, scheibengedrehten Gefäßes. **Q 224** – Fragm. eines schwarzen, glatten Gefäßes; Fragm. von 7–8 glatten und rauhen Gefäßen. **Q 225** (Taf. 289) – 2) Fragm. eines ziegelfarbigen, glatten Gefäßes; 3) Fragm. eines grauen, rauhen Gefäßes; Fragm. von 2 glatten Gefäßen. **Q 226** (Taf. 289) – 1) Fragm. eines hellbräunlichen, glatten Gefäßes, verziert mit einer Grübchenreihe; 2) Fragm. eines graubräunlichen, glatten Gefäßes; 3, 4) Fragm. hellbräunlicher, glatten Gefäße; 5) Fragm. eines hellbräunlichen, glatten Gefäßes. **Q 227** (Taf. 290) – 1) Fragm. eines sehr glatten, ziegelfarbigen; 2, 7) Fragm. bräunlicher, glatter Gefäße, verziert mit einer Grübchenreihe; 3, 5) Fragm. bräunlicher, glatter Gefäße; 4) Fragm. eines schwarzen, glatten Gefäßes; 6) Fragm. eines bräunlichgrauen, durchgebrannten Gefäßes. **Q 228** (Taf. 289) – 1) Fragm. eines ziegelfarbigen, glatten, scheibengedrehten, importierten Gefäßes; 2) hellbräunlicher Tonspinnwirtel; 3) Fragm. eines grauen, scheibengedrehten Gefäßes; Fragm. eines schwarzen, glatten Gefäßes; Fragm. von 4–5 glatten und rauhen Gefäßen. **Q 229** – Fragm. von 3–4 Gefäßen, darunter durchgebrannte Fragm. **Q 230** (Taf. 290) – 1) Fragm. eines grauen, glatten Gefäßes; 2) Fragm. eines grauen, durchgebrannten Gefäßes. **Q 231** (Taf. 290) – 1) Fragm. eines bräunlichen, glatten Gefäßes; 2) Fragm. eines schwarzen, glatten, verzierten Gefäßes; 3) Fragm. eines grauen, verzierten Gefäßes; 4) Fragm. eines bräunlichen, rauhen Gefäßes; 5) Fragm. eines schwarzen, glatten Gefäßes. **Q 232** (Taf. 290) – 1) Bügelfragm. einer Bronzefibel, Typ AII 43, L. 2,5 cm; Fragm. von 5–6 glatten und rauhen Gefäßen. **Q 233** (Taf. 290) – 1) Fragm. eines bräunlichen Gefäßes, verziert mit fingernagelförmigen Grübchen; 2) Fragm. eines grauen, glatten Gefäßes; Fragm. von 3 glatten Gefäßen. **Q 234** (Taf. 290) – 2, 3, 6) Fragm. grauer, rauher Gefäße; 4, 5) Fragm. bräunlicher, glatter Gefäße. **Q 235** – Fragm. eines schwarzen, glatten Gefäßes; Fragm. von 4–5 glatten und rauhen Gefäßen. **Q 236** (Taf. 290) – 1) Eisennagel; 2) Fragm. eines schwarzen, glatten, verzierten Gefäßes mit einem Henkelteil; 3, 4) Fragm. grauer, glatter Gefäße; 5) bräunlicher, durchgebrannter Henkel eines Gefäßes mit einem kleinen Kanal der Länge nach; 6) Fragm. eines hellziegelfarbigen, glatten Gefäßes; 7) Fragm. eines hellbräunlichen, rauhen Gefäßes, verziert mit senkrechten Rillen; 8) Fragm. eines schwarzen, glatten Gefäßes. **Q 237** (Taf. 290) – 1) Fragm. eines bräunlichen, glatten Gefäßes; 2) Fragm. eines bräunlichgrauen, glatten Gefäßes; 3) Fragm. eines hellbräunlichen Gefäßes, verziert mit senkrechten Strichen; 4) Fragm. eines grau ziegelfarbigen, glatten Gefäßes; 5) Fragm. eines ziegelfarbigen, glatten, teilweise durchgebrannten Gefäßes; 6) Fragm. eines bräunlichgrauen, glatten Gefäßes. **Q 238** (Taf. 290) – 1) Fragm. eines ziegelfarbigen, verzierten, teilweise durchgebrannten Gefäßes; kleine Fragm. von 2 glatten Gefäßen. **Q 239** – Fragm. von 5 glatten und rauhen Gefäßen. **Q 240** (Taf. 290) – 1) kleine Eisenlanzenspitze mit beschädigter Tülle, L. 7 cm; 2) Fragm. eines ziegel-

farbigen, glatten Gefäßes; kleine Fragm. von 2 glatten Gefäßen. **Q 241** – Fragm. von 3–4 glatten und rauhen Gefäßen. **Q 242** (Taf. 290) – 1) Fragm. eines dicken Eisendrahtes; 2) zusammengerolltes Bronzeblech, verziert mit Grübchen, Br. 3 cm; Fragm. von 4 glatten und rauhen Gefäßen. **Q 243** – Fragm. von 3 glatten Gefäßen. **Q 244** – Fragm. von 4–5 glatten und rauhen Gefäßen. **Q 245** (Taf. 291) – 1) Bronzefibel, Typ AVI 161, L. 5 cm; 2) gebrochene Eisennadel; 6) Fragm. eines bräunlichen, glatten Gefäßes; 8) Fragm. eines grauen, rauhen Gefäßes; 9) Fragm. eines hellbräunlichen Gefäßes, verziert mit Strichenstreifen; 10) Unterteil eines hellbräunlichen, sehr glatten, scheibengedrehten Gefäßes; Fragm. eines schwarzen, glatten Gefäßes; Fragm. von 3–4 glatten Gefäßen. **Q 246** (Taf. 291) – 1) Fragm. einer Eisenschildbuckel; 2) Fragm. eines bräunlichen, rauhen Gefäßes; 3) Fragm. eines grauen, rauhen Gefäßes; 4, 5) Fragm. hellbräunlicher, glatter Gefäße; Fragm. von 2 glatten Gefäßen. **Q 247** – Fragm. von 3–4 glatten und rauhen Gefäßen. **Q 248** (Taf. 291) – 1) Fragm. eines hellbräunlichen, glatten Gefäßes; 2) Fragm. eines hellbräunlichen, rauhen Gefäßes; Fragm. von 2 glatten Gefäßen. **Q 249–255** – kleine Fragm. von 3–6 glatten und rauhen Gefäßen. **Q 256** (Taf. 291) – 1) Fragm. eines grauen, rauhen Gefäßes; 2) Fragm. eines grauen, durchgebrannten Gefäßes; 3) Fragm. eines ziegelfarbigen, glatten Gefäßes; Fragm. eines schwarzen, glatten Gefäßes; Fragm. von 4–5 glatten und rauhen Gefäßen. **Q 257** (Taf. 291) – 1) Fragm. eines bräunlichen, glatten, verzierten Gefäßes; 2) Fragm. eines bräunlichen, durchgebrannten Gefäßes; 3) Fragm. eines bräunlichen, glatten Gefäßes; 4, 6) Fragm. grauer, durchgebrannter Gefäße; 5) Fragm. eines schwarzen, durchgebrannten, verzierten Gefäßes; Fragm. von 3–4 durchgebrannten Gefäßen. **Q 258** (Taf. 291) – 1) hellgrauer Schleifstein, L. 4,3 cm; 2) Fragm. eines ziegelfarbigbräunlichen, glatten Gefäßes, verziert mit senkrechten Rillen; kleine Fragm. von 2–3 Gefäßen. **Q 258, 259** (Taf. 292) – 1) Eisenlanzenspitze, Typ PK V.2, L. 12 cm. **Q 259** (Taf. 291) – 1) Fragm. eines bräunlichen, sehr glatten Gefäßes; 2) Fragm. eines bräunlichen, glatten Gefäßes; 3) Fragm. eines graubräunlichen, glatten Gefäßes; 4) Fragm. eines ziegelfarbigen, rauhen Gefäßes. **Q 260** (Taf. 291) – 1) Fragm. eines hellziegelfarbigen, glatten Gefäßes; 2) Fragm. eines grauen, durchgebrannten Gefäßes; 3) Fragm. eines bräunlichen, rauhen Gefäßes. **Q 262** (Taf. 292) – 1) Fragm. eines bräunlichen, glatten Gefäßes; 2) Fragm. eines ziegelfarbigen, glatten Gefäßes, Boden verziert mit Strichen; 4) Fragm. eines schwarzen, verzierten Gefäßes; 5, 6) Fragm. bräunlicher, glatter Gefäße; kleine Fragm. von 2–3 glatten Gefäßen. **Q 263** (Taf. 291) – 1) Fragm. eines bräunlichen, glatten, verzierten Gefäßes; 2) Fragm. eines ziegelfarbigen, glatten, verzierten Gefäßes; 3) Fragm. eines grauziegelfarbigen, glatten Gefäßes; 4) Fragm. eines hellbräunlichen, rauhen Gefäßes, beim Boden glatt; 5) Fragm. eines bräunlichgrauen, glatten, teilweise durchgebrannten Gefäßes; Fragm. eines schwarzen, glatten Gefäßes. **Q 264** (Taf. 292) – 1) Fragm. einer ovalen Eisenschnalle, Typ M-L H 9, L. 5 cm; 2) Fragm. eines ziegelfarbi-

gen Gefäßes, verziert mit senkrechten Rillen; 3, 4) Fragm. bräunlicher, glatter Gefäße; Fragm. eines schwarzen, glatten Gefäßes. **Q 265** (Taf. 292) – 1) Fragm. eines bräunlichen, durchgebrannten Gefäßes; 2) Fragm. eines grauen, glatten Gefäßes mit verziertem Unterteil; 3) Fragm. eines bräunlichgrauen, glatten, teilweise durchgebrannten Gefäßes; Fragm. eines schwarzen, glatten Gefäßes; Fragm. von 2–3 glatten Gefäßen. **Q 266** – Fragm. von 4–5 glatten und rauhen Gefäßen. **Q 267** (Taf. 292) – 1) Fragm. eines Bronzeblechs, L. 1,8 m; 2) Fragm. eines schwarzen, verzierten Gefäßes; 3) Fragm. eines grauen, glatten Gefäßes; 4) Fragm. eines grauen, durchgebrannten Gefäßes; 5) Fragm. eines bräunlichen Gefäßes mit einer Öffnung im Boden. **Q 268** (Taf. 292) – 1) Fragm. eines bräunlichen, glatten Gefäßes; 2) Fragm. eines hellbräunlichen Gefäßes, verziert mit einem Zahnrad; 3) Fragm. eines ziegelfarbiggrauen, durchgebrannten Gefäßes; 4, 9) Fragm. bräunlicher, glatter, scheibengedrehter Gefäße; 5) Fragm. eines grauen, durchgebrannten, verzierten Gefäßes; 6) Fragm. eines ziegelfarbigen Gefäßes, verziert mit schrägen Rillen; 8) Fragm. eines ziegelfarbiggrauen, durchgebrannten Gefäßes; 10) Fragm. eines schwarzen, durchgebrannten Gefäßes; 11) Fragm. eines bräunlichen, durchgebrannten, verzierten Gefäßes; 12) Fragm. eines hellbräunlichen, rauhen Gefäßes. **Q 269** (Taf. 292) – 1) Fragm. einer Eisenschildbuckel; 2, 3) 3 Fragm. durchgebrannter *Terra sigillata*-Gefäße; 4) Fragm. eines ziegelfarbigen, rauhen Gefäßes; 5, 6, 8) Fragm. ziegelfarbiger, glatter Gefäße; 7) Fragm. eines bräunlichen, rauhen Gefäßes mit einem Henkelfragm.; 9, 11) Fragm. grauer, glatter Gefäße; 10) Fragm. eines ziegelfarbigen Gefäßes, verziert mit fingernagelförmigen Grübchen; 12) Fragm. eines schwarzen Gefäßes, verziert mit einem Zahnrad; 13) Fragm. eines grauen, verzierten Gefäßes; 14) Fragm. eines bräunlichen, glatten Gefäßes; Fragm. eines schwarzen, glatten Gefäßes. **Q 270** (Taf. 293) – 1) Fragm. einer augenförmigen Bronzefibel; 2) eimerförmiger Eisenanhänger; H. 1,5 cm; 3, 4) Eisenniete; 5) 2 Fragm. eines Eisenbandes; 6) Fragm. eines Eisenblechs; 7) Fragm. eines grauen, verzierten Gefäßes; 8, 12, 13, 15, 18) Fragm. bräunlicher, glatter Gefäße; 9) Fragm. eines grauen, verzierten Gefäßes; 10) Fragm. eines bräunlichen, verzierten Gefäßes; 11, 14) Fragm. grauer, glatter Gefäße; 16) Fragm. eines grauen, durchgebrannten Gefäßes; 17) Fragm. eines hellbräunlichen Gefäßes, verziert mit schrägen Strichen. **Q 271** (Taf. 293) – 1) bronzener, verzierter Gürtelbesatz, L. 5 cm; 2) Fragm. eines dunkelgrauen, durchgebrannten, scheibengedrehten, importierten Gefäßes; 3) Fragm. eines bräunlichen, glatten Gefäßes; 4) Fragm. eines schwarzen, glatten Gefäßes; 5) Fragm. eines hellbräunlichen, glatten Gefäßes; 6) Fragm. eines bräunlichen Gefäßes, verziert mit fingernagelförmigen Grübchen; 7) Fragm. eines bräunlichgrauen, durchgebrannten, verzierten Gefäßes. **Q 272** (Taf. 293) – 1) Eisenschnalle, Typ AVI 158; L. 7 cm; 2) Fragm. eines Eisenblechs; 4) Eisenmesser, L. 10,7 cm; 5) Fragm. eines *Terra sigillata*-Gefäßes mit zerstörter Oberfläche; 6) Fragm. eines bräunlichgrauen, durchgebrannten Gefäßes; Fragm. eines schwarzen,

glatten Gefäßes. **Q 273** (Taf. 293) – 1) Fragm. eines schwarzen, scheibengedrehten Gefäßes aus feinem Ton, verziert mit einem eingeritzten, mit einer weißen Masse ausgefüllten Ornament (Import), H. 3,7 cm; 2) Fragm. eines schwarzen, verzierten Gefäßes; 3) Fragm. eines grauen, glatten, verzierten Gefäßes; 5) Fragm. eines grauen, verzierten, durchgebrannten Gefäßes; 4, 6) Fragm. eines ziegelfarbigen, glatten Gefäßes; Fragm. eines schwarzen, glatten Gefäßes. **Q 274** (Taf. 293) – 1–4) Fragm. von 2 Schildbuckeln, Typ J 7; 5) Eisenmesser mit einer Rille auf einer Spitzenseite; L. 9,2 cm; 6) Fragm. eines ziegelfarbigen, rauhen Gefäßes; 7) Fragm. eines grauen, verzierten Gefäßes; Fragm. eines bräunlichen, glatten Gefäßes mit einer plastischen Leiste. **Q 275** – Fragm. von 4–5 glatten und rauhen Gefäßes. **Q 276** (Taf. 294) – 1) Fragm. eines bräunlichen, rauhen, verzierten Gefäßes; kleine Fragm. von 5–6 glatten und rauhen Gefäßes. **Q 277** (Taf. 294) – 1, 2, 5, 9) Fragm. grauer, durchgebrannter Gefäße; 3, 8, 10) Fragm. ziegelfarbiger, verzierter Gefäße; 4) Fragm. eines schwarzen, verzierten Gefäßes; 6) Fragm. eines ziegelfarbigen, durchgebrannten Gefäßes; 11) Fragm. eines grauen, durchgebrannten, verzierten Gefäßes. **Q 278** (Taf. 294) – 1) Fragm. eines Eisenspornes mit einem kurzen Dorn (Typ JG F.4); 2) Fragm. eines Eisenblechs; 4, 5, 7) Fragm. grauer, rauher Gefäße; 6) Fragm. eines schwarzen, glatten Gefäßes mit horizontalen Rillen; 8) Fragm. eines bräunlichen, verzierten Gefäßes; 9) Fragm. eines ziegelfarbigen, glatten Gefäßes mit senkrechten kleinen Leisten; 10, 11, 14) Fragm. bräunlichgrauer, glatter Gefäße, verziert mit senkrechten Rillen; 12) Fragm. eines bräunlichen, glatten Gefäßes; 13) Fragm. eines grauen, durchgebrannten Gefäßes, verziert mit senkrechten Rillen; Fragm. eines *Terra sigillata*-Gefäßes mit zerstörter Oberfläche. **Q 279** (Taf. 294) – 2) Fragm. eines grauen, durchgebrannten Gefäßes; kleine Fragm. von 2–3 Gefäßes. **Q 280** – 1) kleine Fragm. von 2 glatten Gefäßes. **Q 281** (Taf. 294) – 1) Fragm. eines grauen, durchgebrannten, verzierten Gefäßes; kleine Fragm. von 2–3 Gefäßes. **Q 282** (Taf. 294) – 1, 2) Fragm. grauer, durchgebrannter Gefäße; kleine Fragm. von 2–3 Gefäßes. **Q 283** – kleine Fragm. von 2–3 Gefäßes. **Q 286** (Taf. 294) – 1) Fragm. eines rauhen, scheibengedrehten Gefäßes; 2) Fragm. eines ziegelfarbigen, rauhen Gefäßes; 3) Fragm. eines grauen, glatten Gefäßes; kleine Fragm. durchgebrannter Gefäße.

Inv. Nr. MAEL III-1956/70–132

Q 287 (Taf. 294) – 1) Fragm. eines ziegelfarbigen, glatten Gefäßes; 2) Fragm. eines hellbräunlichen, glatten, scheibengedrehten Gefäßes; 3) Fragm. eines grauen, rauhen Gefäßes mit einem Henkel ohne Öffnung; kleine Fragm. von 2 Gefäßes. **Q 288, 289** (Taf. 294) – 1, 5) Fragm. ziegelfarbiger, verzierter Gefäße; 2) Fragm. eines bräunlichen, rauhen Gefäßes mit einer Öffnung im Boden; 3) Fragm. eines grauen, verzierten Gefäßes; 4) Fragm. eines ziegelfarbigen, rauhen, scheibengedrehten Gefäßes; 6–8) Fragm. grauer, scheibengedrehter Gefäße; 9) Fragm. eines ziegelfarbigen, glatten Gefäßes; Fragm. eines schwarzen, glatten Gefäßes. **Q 289** (Taf. 294) – 1) Eisenschnal-

le mit einem verzierten Rahmen, Typ M-L D 30, L. 4,3 cm; Fragm. von 7–8 glatten und rauhen Gefäßes; 6) Fragm. scheibengedrehter Gefäße. **Q 291** (Taf. 295) – 1) Eisenbeschlag mit einem Bronzedraht; 3) Fragm. eines bräunlichen Gefäßes, verziert mit horizontalen Rillen; 4, 6) Fragm. grauer, rauher Gefäße; 7) Fragm. eines ziegelfarbigen, glatten Gefäßes; 8) Fragm. eines grauen, glatten Gefäßes; Fragm. von 4–5 glatten und rauhen Gefäßes. **Q 292** (Taf. 295) – 1, 2) Fragm. von *Terra sigillata*-Gefäßes; 3) Eisendraht; 4) Fragm. eines eisernen Messers; 5) graubräunlicher, durchgebrannter Tonspinnwirtel, Dm. 4,8 cm; 6) Fragm. eines ziegelfarbigen, verzierten Gefäßes; 7) Fragm. eines ziegelfarbigbräunlichen Gefäßes, verziert mit fingernagelförmigen Grübchen; 8, 13) Fragm. ziegelfarbiger, rauher Gefäße; 9) Fragm. eines schwarzen, glatten, verzierten Gefäßes; 10) Fragm. eines graubräunlichen, durchgebrannten Gefäßes; 11, 12) Fragm. hellbräunlicher, verzierter Gefäße; 13) kleine Fragm. von 4–5 Gefäßes. **Q 293** (Taf. 295) – 1) beschädigter, eimerförmiger Eisenanhänger, H. 0,7 cm; 2) Fragm. eines Tonspinnwirtels; 3) Fragm. einer hellbräunlichen Schale; 4) Fragm. eines ziegelfarbigen, verzierten Gefäßes; 5, 6, 12, 15) Fragm. grauer, durchgebrannter Gefäße; 7) Fragm. eines bräunlichen Gefäßes, verziert mit senkrechten Rillen; 8) Fragm. eines hellgrauen, scheibengedrehten Gefäßes; 9) Fragm. eines ziegelfarbiggrauen, rauhen Gefäßes; 10) Fragm. eines ziegelfarbigen, glatten, teilweise durchgebrannten Gefäßes; 11, 13, 14) Fragm. bräunlicher, glatter Gefäße. **Q 294** (Taf. 295) – 1) Rand eines Gefäßes aus grünem Glas, deformiert im Feuer; 2) Fragm. eines grauen, rauhen, verzierten Gefäßes; 3) Fragm. eines bräunlichgrauen, rauhen Gefäßes; 4) Fragm. eines ziegelfarbigen, rauhen Gefäßes mit einem Henkel; Fragm. von 3–4 rauhen, dickwandigen Gefäßes; Fragm. von 3 glatten Gefäßes. **Q 295** (Taf. 296) – 1) Stange einer Eisenschildbuckel, Typ J 7, L. 6,5 cm; 3) bräunlicher, durchgebrannter Tonspinnwirtel; 5, 8, 10, 13) Fragm. ziegelfarbigbräunlicher Gefäße, verziert mit senkrechten Rillen; 6) Fragm. eines ziegelfarbigen, glatten, verzierten Gefäßes; 9) Fragm. eines bräunlichen, glatten, verzierten Gefäßes; 11) Fragm. eines grauen, rauhen Gefäßes; 12) Fragm. eines grauen, durchgebrannten Gefäßes; 14) Fragm. eines bräunlichen Gefäßes mit unebener, geglätteter Oberfläche; 15) Fragm. eines hellbräunlichen, rauhen Gefäßes. **Q 296** (Taf. 295) – 1) Eisenblech; 2) bräunlicher Tonspinnwirtel; 3) Fragm. eines schwarzen, glatten Gefäßes; 4, 7, 9) Fragm. hellbräunlicher, rauher Gefäße; 5) Fragm. eines hellbräunlichen, glatten Gefäßes mit rauhem Bauch; 6) Fragm. eines schwarzen, glatten, verzierten Gefäßes; 8) Fragm. eines bräunlichen, rauhen Gefäßes; 10) Fragm. eines ziegelfarbigen, bräunlichen, rauhen Gefäßes. **Q 297** (Taf. 296) – 1) Fragm. einer Eisensichel mit einem festgeklebten, durchgebrannten Knochen, L. 2 cm; 2) Fragm. einer Eisenschildfessel, L. 4,7 cm; 3) Eisenmesser, L. 7,3 cm; 4) 2) Fragm. eines Bronzedrahtes; 5) Klumpen grünen Glases; 6) Eisenniet; 7) Eisenschlüssel, L. des Griffes 12 cm; 8, 11) Fragm. ziegelfarbiger Gefäße, verziert mit fingernagelförmigen Grübchen; 9, 12, 14, 15) Fragm.

ziegelfarbiger, glatter Gefäße; 10) Fragm. eines grauen, glatten Gefäßes aus fettem Ton; 13) Fragm. eines grauen, verzierten Gefäßes; 16) Fragm. eines bräunlichen, rauhen Gefäßes; 17) Fragm. eines bräunlichen Gefäßes, verziert mit schrägem Karomuster; 4) Fragm. eines scheibengedrehten Gefäßes. **Q 298** (Taf. 296) – 1) Eisenblech; 2) Fragm. eines hellbräunlichen Gefäßes, verziert mit senkrechten Rillen; 3) Fragm. eines ziegelfarbigen Gefäßes, verziert mit fingernagelförmigen Grübchen; 4–6) Fragm. grauer, rauher Gefäße; 2) Fragm. scheibengedrehter Gefäße. **Q 299** (Taf. 296) – 1) Fragm. einer Eisenahle; 2) Eisenblech mit einem Niet, L. 3,7 cm; 3, 4) Fragm. von *Terra sigillata*-Gefäßen, durchgebrannt; 5) Fragm. eines rauhen Gefäßes; 6) Fragm. eines bräunlichen, glatten, verzierten Gefäßes; 7) Fragm. eines ziegelfarbigen, glatten Gefäßes; 8, 9) Fragm. bräunlicher, rauher Gefäße; 5) kleine Fragm. scheibengedrehter Gefäße. **Q 300** (Taf. 297) – 1) Fragm. eines ziegelfarbigen Henkels eines scheibengedrehten Gefäßes; 2) Fragm. eines bräunlichen, glatten Gefäßes; 3) Fragm. einer grauen, glatten Schale; 4) Fragm. eines ziegelfarbigen, rauhen Gefäßes; Fragm. von 3–4 glatten Gefäßen. **Q 301** – Fragm. von 4–5 glatten und rauhen Gefäßen. **Q 302** (Taf. 296) – 1) Fragm. eines ziegelfarbigen Gefäßes, verziert mit schrägem Karomuster; 2) Fragm. eines ziegelfarbigen, glatten Gefäßes mit einem Henkelteil; 3) Fragm. eines grau ziegelfarbigen, verzierten Gefäßes; 4) Fragm. eines bräunlichen, glatten Gefäßes. **Q 303, 304** (Taf. 297) – 1) Fragm. eines Eisenmessers, L. 9,7 cm; 2) Fragm. eines bräunlichen Gefäßes, verziert mit senkrechten Rillen; 3) Fragm. eines ziegelfarbigen, glatten, verzierten Gefäßes; 4, 7) Fragm. ziegelfarbig-grauer, glatter Gefäße; 5, 6, 8) Fragm. grauer, rauher Gefäße. **Q 305** (Taf. 297) – 1) Fragm. einer Eisenfibel, Typ AVI 158, L. 6,3 cm; 2) Eisenlanzenspitze, Typ PK XVIII, L. 13 cm; 3) Eisenlanzenspitze mit Rillen von beiden Spitzenseiten, L. 15 cm; 4) 3) Fragm. eines Eisendrahtes; 6) Fragm. eines ziegelfarbigen Gefäßes, verziert mit senkrechten Rillen; 7, 14) Fragm. bräunlicher Gefäße, verziert mit fingernagelförmigen Grübchen; 8, 10–12, 18, 19) Fragm. bräunlicher, grauer, durchgebrannter Gefäße; 9) Fragm. eines bräunlichen, verzierten Gefäßes; 13) Fragm. eines bräunlichen, rauhen Gefäßes; 15) Fragm. eines hellbräunlichen, glatten Gefäßes; 16) Fragm. eines schwarzen, glatten Gefäßes; 17) Fragm. eines schwarzen, verzierten Gefäßes (möglicherweise Fragm. von 2 Gefäßen) mit absichtlich gebrochener Öffnung; 2) Fragm. von 4 rauhen Gefäßen. **Q 306** (Taf. 298) – 1) Eisenfibel, Typ AVI 158, L. 6,4 cm; 2) eimerförmiger Eisenanhänger, H. 1,5 cm; 3) gebrochenes Eisenmesser, L. 10 cm; 4) Eisenlanzenspitze mit Holzschafresten in der Tülle, Typ PK XXII, L. 15 cm; 5) Fragm. eines ziegelfarbigen Gefäßes, verziert mit schrägem Karomuster; 6) Fragm. eines ziegelfarbigen, glatten Gefäßes mit einem Henkel; 7, 8) Fragm. bräunlicher, glatter Gefäße; 9) Fragm. eines ziegelfarbigen, durchgebrannten Bechers mit beschädigtem Henkel; 10) Fragm. eines hellbräunlichen, rauhen Gefäßes; 11) Fragm. eines ziegelfarbigen, sehr glatten, verzierten Gefäßes; 12) Fragm. eines bräunlichgrauen, rauhen Gefäßes. **Q 307**

(Taf. 297) – 1) Spitze einer Eisensichel, L. 13,2 cm; 2) Fragm. eines bräunlichen, durchgebrannten Gefäßes, verziert mit fingernagelförmigen Grübchen; 3) Fragm. eines schwarzen, glatten Gefäßes; 5, 8) Fragm. ziegelfarbiger, glatter Gefäße; 6) Fragm. eines ziegelfarbigen, verzierten Gefäßes; 7) Fragm. eines bräunlichen Gefäßes mit unebener, geglätteten Oberfläche. **Q 308** (Taf. 297) – 1, 2) Fragm. ziegelfarbigbräunlicher, glatter Gefäße; 3) Fragm. eines bräunlichen, rauhen Gefäßes; 4) Fragm. eines bräunlichen Gefäßes, verziert mit senkrechten, breiten Rillen; kleine Fragm. von 4 glatten Gefäßen. **Q 310** – kleine Fragm. von 4–5 Gefäßen. **Q 311** (Taf. 298) – 1) Fragm. eines ziegelfarbigbräunlichen, rauhen Gefäßes, verziert mit Bückelchen; Fragm. eines schwarzen, glatten Gefäßes; kleine Fragm. von 2–3 Gefäßen. **Q 313** – kleine Fragm. von 5–6 Gefäßen. **Q 319** – kleiner Fragm. eines Eisenblechs. **Q 320** (Taf. 298) – 1) Eisenschlüssel, L. 8,8 cm. **Q 321** – kleine Fragm. von 4–5 Gefäßen. **Q 322** (Taf. 298) – 1) Fragm. eines bräunlichen, glatten Gefäßes; 2) Fragm. eines schwarzen, scheibengedrehten Gefäßes; kleine Fragm. von 3–4 Gefäßen. **Q 323, 324** – kleine Fragm. von 2–3 Gefäßen. **Q 325** (Taf. 298) – 1) Fragm. einer Eisenahle, L. 5,5 cm; 2) Fragm. eines bräunlichen Gefäßes, verziert mit Grübchen; 4) Fragm. eines bräunlichen, glatten, verzierten Gefäßes; 2) Fragm. scheibengedrehter Gefäße; kleine Fragm. von 3–4 Gefäßen. **Q 326** (Taf. 298) – 1) Fragm. einer Eisenfibel, Typ unbestimmt, L. 4,8 cm; 3, 8) Fragm. bräunlicher, scheibengedrehter Gefäße; 4, 10) Fragm. grauer, rauher Gefäße; 5) Fragm. eines bräunlichen, sehr glatten Gefäßes; 6) Fragm. eines ziegelfarbigen, glatten, verzierten Gefäßes; 9) Fragm. eines grauen, durchgebrannten Gefäßes; 10) Fragm. eines grauen, rauhen Gefäßes; kleine Fragm. von 3–4 Gefäßen. **Q 327** (Taf. 299) – 1) Fragm. einer Eisenahle, L. 4,5 cm; 3) Fragm. eines grauen, glatten Gefäßes; Fragm. von 3–4 Gefäßen. **Q 328** (Taf. 299) – 1) Fragm. eines bräunlichen, glatten Gefäßes; 2) Fragm. eines hellbräunlichen, verzierten Gefäßes; kleine Fragm. durchgebrannter Gefäße. **Q 329** (Taf. 299) – 1) bräunlicher Tonspinnwirtel, Dm. 4 cm; 2) graues, durchgebranntes, verziertes Gefäß; 3) Fragm. eines ziegelfarbigen, glatten, verzierten Gefäßes; 4) Fragm. eines bräunlichen Gefäßes, verziert mit senkrechten Rillen; 6) Fragm. eines bräunlichen, glatten, verzierten Gefäßes mit einem Henkel; 7, 9, 14) Fragm. eines ziegelfarbigbräunlichen, glatten Gefäßes; 8) Fragm. eines grauen, durchgebrannten Gefäßes; 11) Fragm. eines grauen, rauhen Gefäßes; 12) Fragm. eines grauen, glatten Gefäßes, verziert mit senkrechten Rillen; 13) Fragm. eines schwarzen, glatten Gefäßes, verziert mit Rillenstreifen; 15) Fragm. eines schwarzen, verzierten Gefäßes. **Q 330** (Taf. 299) – 2) Fragm. eines ziegelfarbigen Gefäßes, verziert mit senkrechten Rillen; 3, 4) Fragm. grauer, verzierter Gefäße; 5) Fragm. eines ziegelfarbigen, rauhen Gefäßes; 6) Fragm. eines bräunlichen Gefäßes, verziert mit fingernagelförmigen Grübchen; 7–9) Fragm. bräunlicher, rauher Gefäße; 10, 11) Fragm. grauer, glatter, verzierter Gefäße; 12) Fragm. eines grau ziegelfarbigen, glatten, scheibengedrehten Gefäßes; kleine Fragm. von 2–3 Gefäßen.

Q 331 (Taf. 299) – 1) Fragm. eines grauen, durchgebrannten, verzierten Gefäßes; 2) Fragm. eines grauen, rauhen Gefäßes; 3) Fragm. eines hellbräunlichen, glatten, schiebengedrehten Gefäßes; 4) Fragm. eines ziegelfarbigen, glatten, schiebengedrehten Gefäßes mit einem breiten Rand; 5) Fragm. eines bräunlichen Gefäßes, verziert mit fingernagelförmigen Grübchen; 6) Fragm. eines ziegelfarbigen, rauhen Gefäßes; kleine Fragm. von 2 Gefäßen. **Q 332** (Taf. 300) – 1) Fragm. eines bräunlichen, rauhen Gefäßes; 2) Fragm. eines bräunlichen, rauhen Gefäßes; 3) Fragm. eines grauen, rauhen Gefäßes; Fragm. von 3–4 Gefäßen; 2 Fragm. schiebengedrehter Gefäße. **Q 333** – 7 Fragm. von 3–4 Gefäßen. **Q 334** (Taf. 299) – 1) Fragm. eines bräunlichgrauen, durchgebrannten, verzierten Gefäßes; 2) Fragm. eines grauen, durchgebrannten Gefäßes; 3) Fragm. eines grauen, durchgebrannten, verzierten Gefäßes; kleine Fragm. von 3–4 Gefäßen; 3 Fragm. schiebengedrehter Gefäße. **Q 335** (Taf. 299) – 1) Fragm. eines ziegelfarbigen, glatten Gefäßes; 2) Fragm. eines schwarzen, glatten, verzierten Gefäßes; 3) Fragm. einer ziegelfarbiggrauen, durchgebrannten Schale; 4, 5) Fragm. ziegelfarbiger, glatter Gefäße; kleine Fragm. von 3–4 Gefäßen. **Q 336** (Taf. 300) – 1) Eisendraht; 2, 3, 5) Fragm. ziegelfarbiger, rauher Gefäße; 4) Fragm. eines bräunlichziegelfarbigen, glatten Gefäßes; kleine Fragm. von 2–3 Gefäßen. **Q 337** – Fragm. eines schwarzen, glatten Gefäßes; Fragm. eines ziegelfarbigen, glatten Gefäßes. **Q 338** – 11 Fragm. von 4–5 glatten Gefäßen. **Q 339** (Taf. 300) – 2) 2 Eisenbleche, zusammengebunden mit einem Niet, L. 2,5 cm; 3) Fragm. eines bräunlichen Gefäßes, verziert mit Stempelabdrücken; 4) Fragm. eines ziegelfarbigen, rauhen Gefäßes; 8) Fragm. eines grauen, rauhen Gefäßes; 9) Fragm. eines bräunlichen, rauhen Gefäßes aus brüchigem Ton; Fragm. großer, dickwandiger Gefäße. **Q 340** (Taf. 300) – 1) Eisenmesser; 2, 3, 5) Fragm. eines Eisenblechs; 4, 6) Fragm. eines Eisenblechs mit Nieten; 7, 8) Eisenniete; 9) Fragm. eines bräunlichgrauen, rauhen Gefäßes; 10) Fragm. eines grauen, rauhen Gefäßes, verziert mit Grübchen; 11) Fragm. eines grauen, durchgebrannten Gefäßes, verziert mit dreieckförmigen Grübchen; 12) Fragm. eines grauen, durchgebrannten Gefäßes; 13) Fragm. eines bräunlichen, glatten Gefäßes; 14, 16) Fragm. graubräunlicher, glatter, schiebengedrehter Gefäße; 15) Fragm. eines graubräunlichen, rauhen Gefäßes. **Q 341** – Fragm. von 5–6 glatten und rauhen Gefäßen. **Q 350** (Taf. 300) – 1) Fragm. eines breiten Randes eines grauen, durchgebrannten, schiebengedrehten Gefäßes; 3) profilierter, bräunlicher Henkel eines schiebengedrehten Gefäßes; 2, 5) Fragm. bräunlicher, glatter Gefäße; 4) Fragm. eines ziegelfarbigen, glatten Gefäßes; 6) Fragm. eines grauen, durchgebrannten Gefäßes; Fragm. eines schwarzen, glatten Gefäßes. **Q 351** (Taf. 301) – 1, 2, 5, 6) Fragm. grauer, rauher Gefäße; 3) Fragm. eines bräunlichen, rauhen Gefäßes; 4, 8) Fragm. ziegelfarbiger, rauher Gefäße; 7) Fragm. eines grauen, glatten, schiebengedrehten Gefäßes; kleine Fragm. von 2–3 Gefäßen. **Q 352** (Taf. 301) – 1) Fragm. eines hellbräunlichen, glatten Gefäßes; 2) Fragm. eines bräun-

lichen Gefäßes, verziert mit senkrechten Rillen; 3) Fragm. eines bräunlichen, glatten Gefäßes; 4) Fragm. eines grauziegelfarbigen, schiebengedrehten Gefäßes; 5) Fragm. eines grauen, durchgebrannten Gefäßes; 6) Fragm. eines ziegelfarbigbräunlichen, rauhen Gefäßes; 7) Fragm. eines ziegelfarbigen, glatten, verzierten Gefäßes; kleine Fragm. von 2–3 Gefäßen. **Q 353** – Fragm. eines Eisenmessers; 3 Fragm. eines Eisenblechs; Fragm. eines *Terra sigillata*-Gefäßes; 8) Fragm. schiebengedrehter Gefäße; kleine Fragm. von 7–8 glatten und rauhen Gefäßen.

Inv. Nr. MAEL III-1957/46–135

Q 354 (Taf. 300) – 1) Fragm. eines grauen, rauhen Gefäßes; 2) Fragm. eines ziegelfarbigen Gefäßes, verziert mit einer Reihe fingernagelförmiger Grübchen; 3) Fragm. eines ziegelfarbigen, glatten, verzierten Gefäßes; 4) Fragm. eines ziegelfarbigen, rauhen Gefäßes; kleine Fragm. von 4–5 Gefäßen. **Q 355** – Fragm. eines schwarzen, glatten Gefäßes; Fragm. eines bräunlichen Gefäßes, verziert mit Streifen senkrechter Rillen; kleine Fragm. von 3–4 Gefäßen. **Q 356** (Taf. 301) – 1–3) Fragm. bräunlichgrauer, durchgebrannter Gefäße; 4, 5) Fragm. ziegelfarbigbräunlicher, rauher Gefäße; 6) Fragm. eines grauen, glatten Gefäßes; 7) Fragm. eines hellbräunlichen, rauhen Gefäßes; Fragm. von 2 bräunlichen, dickwandigen Gefäßen. **Q 359** – 5 Fragm. von 2–3 glatten Gefäßen. **Q 360** (Taf. 301) – 1) Fragm. eines bräunlichen, glatten Gefäßes; 2) Fragm. eines ziegelfarbigen, rauhen Gefäßes; kleine Fragm. von 2–3 Gefäßen. **Q 362, 363** (Taf. 301) – 1) Fragm. eines hellbräunlichen, rauhen Gefäßes; 2) Fragm. eines grauen, glatten Gefäßes; 3) Fragm. eines schwarzen, rauhen Gefäßes; kleine Fragm. von 2–3 Gefäßen. **Q 364** – kleine Fragm. von 2–3 Gefäßen. **Q 365** (Taf. 301) – 1) Fragm. eines ziegelfarbigen, rauhen, schiebengedrehten Gefäßes; kleine Fragm. von 2–3 durchgebrannten Gefäßen. **Q 366** – kleine Fragm. von 4–5 Gefäßen. **Q 367** (Taf. 302) – 1) Fragm. eines hellbräunlichen Gefäßes, verziert mit Rillenzustreifen; 2) Fragm. eines ziegelfarbiggrauen, durchgebrannten Gefäßes; 3, 5, 12) Fragm. bräunlichgrauer, rauher Gefäße; 4) Fragm. eines ziegelfarbigen, rauhen Gefäßes; 6) Fragm. eines ziegelfarbigen, glatten Henkels eines schiebengedrehten Gefäßes; 7) Fragm. eines grauen, rauhen Gefäßes; 8) Fragm. eines grauen, durchgebrannten, verzierten Gefäßes; 9) Fragm. eines grauen, glatten Gefäßes aus fettem Ton; 10) Fragm. eines bräunlichen, glatten Gefäßes; 11) Fragm. eines grauen, durchgebrannten, schiebengedrehten Gefäßes; 13) Fragm. eines ziegelfarbigen, rauhen Gefäßes; 14) Fragm. eines ziegelfarbigen, glatten Gefäßes; Fragm. eines schwarzen, glatten Gefäßes. **Q 368** (Taf. 301) – 2) Fragm. eines ziegelfarbiggrauen Gefäßes, verziert mit senkrechten Rillen; 3) Fragm. eines schwarzen, glatten, verzierten Gefäßes; kleine Fragm. von 3–4 Gefäßen; 3) Fragm. schiebengedrehter Gefäße. **Q 369** (Taf. 301) – 1) beschädigtes Eisenmesser, L. 10,7 cm; Fragm. eines schwarzen, glatten Gefäßes; Fragm. von 3–4 durchgebrannten Gefäßen; 4) Fragm. schiebengedrehter Gefäße. **Q 370** (Taf. 302) – 2) Fragm. eines bräunlichen Siebgefäßes; 3) Fragm. eines ziegelfarbiggrauen, durchgebrannten Gefäßes; 15) Fragm. schiebengedrehter

ter Gefäße. **Q 371** (Taf. 302) – 1) Fragm. eines grauen, rauhen Gefäßes; 2) Fragm. eines bräunlichgrauen, durchgebrannten Gefäßes; 3) Fragm. eines bräunlichen, glatten Gefäßes; Fragm. von 2 großen, bräunlichen, dickwandigen Gefäßen; kleine Fragm. von 2 glatten Gefäßen. **Q 372** (Taf. 302) – 1) Fragm. eines grauen, rauhen Gefäßes; 2) Fragm. eines bräunlichen, rauhen Gefäßes; 3) Fragm. eines ziegelfarbigen, glatten Gefäßes; 4) Fragm. eines ziegelfarbigen, rauhen Gefäßes; Fragm. eines schwarzen, glatten Gefäßes. **Q 373** (Taf. 302) – 1) Fragm. eines grauen, glatten Gefäßes; 2) Fragm. eines grauen, durchgebrannten Gefäßes; 3) Fragm. eines ziegelfarbigen, glatten Gefäßes; 4) Fragm. eines bräunlichen Gefäßes, verziert mit senkrechten Rillen; 5) Fragm. eines schwarzen, rauhen, verzierten Gefäßes; 6) Fragm. eines schwarzen, teilweise durchgebrannten Gefäßes; kleine Fragm. von 2–3 Gefäßen. **Q 374** (Taf. 303) – 1) Fragm. eines *Terra sigillata*-Gefäßes; 2, 4) Fragm. hellbräunlicher, glatter Gefäße; 3) Fragm. eines grauen Gefäßes aus fettem Ton, verziert mit Grübchen; 5) Fragm. eines schwarzen, rauhen Gefäßes; 6) Fragm. eines bräunlichen, rauhen Gefäßes; 7) Fragm. eines grauen, glatten, verzierten Gefäßes; kleine Fragm. von 5–6 Gefäßen. **Q 375** (Taf. 302) – 1) Fragm. eines grauen Gefäßes aus fettem Ton, verziert mit Grübchen; 2) Fragm. eines grauen, durchgebrannten Gefäßes; 3) Fragm. eines hellbräunlichen, glatten Gefäßes; 4) Fragm. eines grauen, glatten Gefäßes; 5) Fragm. eines bräunlichen, glatten Gefäßes; 6) Fragm. eines hellbräunlichen, rauhen Gefäßes; 7–9) Fragm. ziegelfarbiggrauer, rauher Gefäße; 10) Fragm. eines grauen, glatten Gefäßes; Fragm. eines schwarzen, glatten Gefäßes. **Q 376** – kleine Fragm. von 4–5 Gefäßen; Fragm. eines scheibengedrehten Gefäßes. **Q 377** (Taf. 303) – 1) Fragm. eines hellbräunlichen, scheibengedrehten, verzierten Gefäßes; 2) Fragm. eines ziegelfarbigen, glatten Gefäßes, verziert mit senkrechten Rillen; 3) Fragm. eines grauen, durchgebrannten Gefäßes; 4) Fragm. eines bräunlichen Gefäßes, verziert mit schrägen Rillen; 5) Fragm. eines bräunlichen, rauhen Gefäßes; 6) Fragm. eines ziegelfarbigen, glatten Gefäßes; 7) Fragm. eines grauen, glatten, scheibengedrehten Gefäßes; Fragm. von 3 bräunlichen, rauhen Gefäßen. **Q 378** – kleine Fragm. von 3–4 Gefäßen. **Q 379** (Taf. 303) – 1) Fragm. eines bräunlichen, verzierten Gefäßes; 2) Fragm. eines bräunlichen, teilweise durchgebrannten, verzierten Gefäßes; 3) Fragm. eines bräunlichen Gefäßes, verziert mit fingernagelförmigen Grübchen; 4) Fragm. eines ziegelfarbigen, glatten, scheibengedrehten Gefäßes mit einem Henkelteil; 5) Fragm. eines bräunlichen, glatten Gefäßes; 6) Fragm. eines grauen, durchgebrannten Gefäßes; Fragm. von 2–3 Gefäßen; 4) Fragm. von scheibengedrehten Gefäßen. **Q 381** (Taf. 303) – 1) Fragm. eines bräunlichen, glatten Gefäßes; 2) Fragm. eines hellbräunlichen, glatten Gefäßes mit zerstörter Oberfläche, verziert mit einem Zahnrad; 3) Fragm. eines grauen, rauhen Gefäßes; Fragm. eines schwarzen, glatten Gefäßes; 6) Fragm. scheibengedrehter Gefäße. **Q 382** (Taf. 303) – 1) Fragm. eines hellgrauen, glatten Gefäßes; 2) Fragm. eines ziegelfarbigbräunlichen Gefäßes, glatt im obe-

ren Teil, Bauch rau; Fragm. eines schwarzen, rauhen Gefäßes; Fragm. von 2 rauhen Gefäßen; 3) Fragm. scheibengedrehter Gefäße. **Q 383** – kleine Fragm. von 2–3 Gefäßen. **Q 384** (Taf. 303) – 1) Fragm. eines ziegelfarbigen, verzierten Gefäßes; 2, 4, 5) Fragm. bräunlicher, rauher Gefäße; 3) Fragm. eines graubräunlichen, glatten Gefäßes; Fragm. von 2–3 rauhen, dickwandigen Gefäßen. **Q 385** (Taf. 303) – 1) Fragm. eines ziegelfarbigen Gefäßes, verziert mit senkrechten Strichen; 2) Fragm. eines bräunlichen Gefäßes, verziert mit senkrechten Rillen; 3, 6) Fragm. grauer, durchgebrannter Gefäße; 4) Fragm. eines bräunlichgrauen, rauhen Gefäßes; Fragm. eines schwarzen, glatten Gefäßes; Fragm. von 3 rauhen, dickwandigen Gefäßen. **Q 386** (Taf. 303) – 1) Fragm. eines hellbräunlichen, glatten Gefäßes mit einem Henkel; 2) Fragm. eines hellbräunlichen Gefäßes, verziert mit senkrechten Rillen; 3, 4) Fragm. grauer, rauher Gefäße; kleine Fragm. von 5–6 Gefäßen. **Q 387** (Taf. 304) – 1) Fragm. eines hellbräunlichen Gefäßes, verziert mit fingernagelförmigen Grübchen; 2) Fragm. eines bräunlichen, glatten Gefäßes; 3) Fragm. eines grauen, rauhen Gefäßes aus brüchigem Ton; 4) Fragm. eines grauen, verzierten Gefäßes; 5) Fragm. eines grauen, durchgebrannten Gefäßes; 6) Fragm. eines bräunlichen, rauhen Gefäßes; 5) Fragm. scheibengedrehter Gefäße; kleine Fragm. von 4–5 Gefäßen. **Q 388** (Taf. 304) – 1) 11 Fragm. scheibengedrehter Gefäße, darunter ein hellbräunlicher, glatter Rand; kleine Fragm. von 6–7 glatten und rauhen Gefäßen. **Q 389** (Taf. 304) – 1, 5) Fragm. grauer, rauher Gefäße; 2) Fragm. eines ziegelfarbigen, glatten, verzierten Gefäßes; 3, 4) Fragm. bräunlicher, glatter Gefäße; 6) Fragm. eines hellziegelfarbigen, rauhen Gefäßes; 7) Fragm. eines bräunlichen, glatten, scheibengedrehten Gefäßes. **Q 390** (Taf. 304) – 1) Fragm. eines schwarzen, glatten Gefäßes; 2) Fragm. eines ziegelfarbigen, glatten, verzierten Gefäßes; Fragm. von 5–6 Gefäßen, darunter 2 dickwandige, rauhe Fragm. **Q 391** (Taf. 304) – 1) Fragm. einer bräunlichgrauen, durchgebrannten Schale mit plastischen Leisten; 3) Fragm. eines schwarzen, glatten Gefäßes; 4) Fragm. eines bräunlichen, glatten Gefäßes; 6) Fragm. eines bräunlichen, verzierten Gefäßes; Fragm. eines scheibengedrehten Gefäßes; kleine Fragm. von 4–5 Gefäßen. **Q 392** (Taf. 304) – 1) Fragm. eines ziegelfarbigen, glatten Gefäßes; 2) Fragm. eines ziegelfarbigen Gefäßes, verziert mit schrägen Rillen; 3) Fragm. eines grauen, rauhen Gefäßes; 4) Fragm. eines ziegelfarbigen, glatten Gefäßes; 5) Fragm. eines ziegelfarbigen, rauhen Gefäßes; kleine Fragm. von 2 Gefäßen. **Q 393** (Taf. 304) – 1) Fragm. eines *Terra sigillata*-Gefäßes mit zerstörter Oberfläche; 2) Fragm. eines grauen, rauhen Gefäßes; 3, 5, 7) Fragm. grauer, glatter Gefäße; 4) Fragm. eines bräunlichgrauen, glatten Gefäßes mit einem Henkel; 6) Fragm. eines bräunlichgrauen, durchgebrannten Gefäßes; 8) Fragm. eines ziegelfarbigen, glatten Gefäßes; 9) Fragm. eines grauen, rauhen Gefäßes, verziert mit einer Grübchenreihe. **Q 394** (Taf. 305) – 1) Fragm. eines hellbräunlichen, rauhen, scheibengedrehten Gefäßes. **Q 395** – Fragm. von 3–4 glatten und rauhen Gefäßen. **Q 396** – kleines Fragm.

eines scheibengedrehten Gefäßes; Fragm. eines schwarzen, glatten Gefäßes; kleine Fragm. von 4–5 rauhen Gefäßen. **Q 397** (Taf. 304) – 1) Fragm. eines durchgebrannten Spinnwirtels; 2) Fragm. eines schwarzen, glatten Gefäßes; 3) Fragm. eines hellbräunlichen Gefäßes, verziert mit schrägen Rillen; 4) Fragm. eines hellbräunlichen, glatten Gefäßes; kleine Fragm. von 5–6 Gefäßen, darunter 2 Fragm. dickwandiger, rauher Gefäße. **Q 398** (Taf. 305) – 1) Bodenfragm. eines durchgebrannten *Terra sigillata*-Gefäßes; 2) Fragm. eines grauen, rauhen Gefäßes; Fragm. von 6–7 Gefäßen, darunter 2–3 Fragm. dickwandiger Gefäße. **Q 399** (Taf. 305) – 1) 5 kleine Fragm. eines *Terra sigillata*-Gefäßes; 2) Fragm. eines hellbräunlichen, glatten Gefäßes; 3) Fragm. eines bräunlichen, glatten, verzierten Gefäßes; 4) Fragm. eines schwarzen, rauhen, verzierten Gefäßes; 5) Fragm. eines schwarzen Gefäßes mit zerstörter Oberfläche, verziert mit einem Zahnrad; 6) Fragm. eines bräunlichen, glatten Gefäßes, verziert mit einem Zahnrad; Fragm. von 3–4 rauhen, dickwandigen Gefäßen. **Q 400** (Taf. 305) – 1) Fragm. eines bräunlichen, rauhen Gefäßes; 2) 5 Fragm. scheibengedrehter Gefäße, darunter breiter, profilierter Rand eines hellbräunlichen, glatten Gefäßes; 3) Fragm. eines bräunlichen, rauhen Gefäßes; 4) Fragm. eines grauen, rauhen Gefäßes aus brüchigem Ton; 5) Fragm. eines grauen, glatten Gefäßes; Fragm. von 2–3 bräunlichen, rauhen, dickwandigen Gefäßen; kleine Fragm. von 2–3 glatten Gefäßen. **Q 401** (Taf. 305) – 1–3) Fragm. grauer, rauher Gefäße; 4, 5) Fragm. ziegelfarbig-grauer, durchgebrannter Gefäße; 6) Fragm. eines bräunlich-grauen Gefäßes mit plastischen Leisten; 7) Fragm. eines grauen, durchgebrannten Gefäßes; 8) Fragm. eines bräunlichen, glatten Gefäßes, verziert mit fingernagelförmigen Grübchen; 9) Fragm. eines hellbräunlichen, glatten Gefäßes; kleine Fragm. von 2–3 Gefäßen; 4) Fragm. scheibengedrehter Gefäße. **Q 402** (Taf. 305) – 1) Fragm. eines eisernen Messers, L. 4,7 cm; 2) Fragm. eines grauen, glatten Gefäßes; 3) Fragm. eines bräunlichen, rauhen Gefäßes; kleine Fragm. von 4–5 Gefäßen, darunter Fragm. von 3 bräunlichen, dickwandigen Gefäßen. **Q 403** (Taf. 305) – 1) 3 Bronzklumpen; 2) Fragm. eines ziegelfarbigen, glatten Gefäßes; 3, 4) Fragm. ziegelfarbig-grauer, durchgebrannter Gefäße; 5) Fragm. eines graubräunlichen, rauhen Gefäßes; Fragm. eines schwarzen, rauhen Gefäßes. **Q 404–409** – Fragm. von 3–6 glatten und rauhen Gefäßen. **Q 410** – Fragm. eines bräunlichen Gefäßes, verziert mit senkrechten Strichen; Fragm. eines grauen Gefäßes mit gekerbtem Rand (auch in Q 385–387, 399); kleine Fragm. von 3–4 Gefäßen. **Q 411** (Taf. 306) – 1) Fragm. eines ziegelfarbigen, rauhen Gefäßes; 2) Fragm. eines grauen, rauhen Gefäßes; Fragm. von 4 rauhen Gefäßen, darunter Fragm. von 2 dickwandigen Gefäßen. **Q 412** (Taf. 305) – 1) Fragm. eines bräunlichen, glatten Gefäßes; 2), 6) Fragm. grauer, glatter Gefäße; 3) Fragm. eines grauen, rauhen, scheibengedrehten Gefäßes; 4) Fragm. eines graubräunlichen, rauhen Gefäßes; 5) Fragm. eines dunkelgrauen, glatten, scheibengedrehten Gefäßes; 7) Fragm. einer grauziegelfarbigen, durchgebrannten, verzierten Schale; 8,

9) Fragm. grauer, durchgebrannter Gefäße. **Q 413** (Taf. 306) – 1) ovale Eisenschnalle, Typ M-L H 1; 2, 7) Fragm. bräunlicher, glatter Gefäße; 3) Fragm. eines schwarzen, rauhen, verzierten Gefäßes; 4) Fragm. eines bräunlichen Gefäßes, verziert mit einem schrägen Karomuster; 5) Fragm. eines grauen, durchgebrannten Gefäßes; 6) Fragm. eines ziegelfarbigen, durchgebrannten Gefäßes; 8) Fragm. eines bräunlichen, rauhen Gefäßes; Fragm. eines bräunlichen Gefäßes, verziert mit senkrechten Strichen. **Q 414** (Taf. 306) – 1) Fragm. eines schwarzen, glatten Gefäßes; 2) Fragm. eines ziegelfarbigen, rauhen Gefäßes; kleine Fragm. von 2–3 Gefäßen. **Q 415–427** – kleine Fragm. von –7 rauhen, glatten Gefäßen.

Inv. Nr. MAEŁ III-1959/73–135

Q 430–433 – kleine Fragm. von 3–8 rauhen und glatten Gefäßen, manche durchgebrannt. **Q 434** (Taf. 306) – 2) Fragm. eines ziegelfarbigen, rauhen Gefäßes; kleine Fragm. von 4–5 Gefäßen. **Q 435, 436** – kleine Fragm. von 5–6 Gefäßen und je einem Fragm. eines scheibengedrehten Gefäßes in jedem **Q 437** (Taf. 306) – 1) Bronzklumpen; 2) Fragm. eines grauziegelfarbigen, durchgebrannten Gefäßes; 3, 6) Fragm. bräunlicher, rauher Gefäße; 4) Fragm. eines hellgrauen, rauhen Gefäßes; 5) Fragm. eines bräunlichen Gefäßes, verziert mit fingernagelförmigen Grübchen; 7) Fragm. eines ziegelfarbig-grauen, durchgebrannten Gefäßes; Fragm. von 3–4 bräunlichen, dickwandigen Gefäßen; 2) Fragm. scheibengedrehter Gefäße. **Q 440** – 3 Fragm. eines durchgebrannten Knochenkammes. **Q 443** – kleine Fragm. von 5–6 Gefäßen, darunter Fragm. von 2–3 dickwandigen, rauhen Gefäßen; 2) Fragm. scheibengedrehter Gefäße. **Q 444** – kleiner Eisenniet; kleine Fragm. von 7–8 Gefäßen, darunter 3 dickwandige, rauhe Gefäße. **Q 445** (Taf. 306) – 1) Fragm. eines ziegelfarbigen Gefäßes, verziert mit kleinen Grübchen; 2) Fragm. eines grauen, glatten, verzierten Gefäßes; 3) Fragm. eines bräunlichen, glatten Gefäßes; 4, 5) Fragm. bräunlicher, rauher Gefäße; 6) Fragm. eines dunkelgrauen, scheibengedrehten Gefäßes mit zerstörter Oberfläche; 8) Fragm. eines hellbräunlichen, sehr glatten Gefäßes aus fettem Ton, verziert; 9) Fragm. eines ziegelfarbigen, glatten, verzierten Gefäßes; 11) Fragm. eines ziegelfarbigen, rauhen Gefäßes; kleine Fragm. von 3–4 dickwandigen Gefäßen; Fragm. eines schwarzen, glatten Gefäßes; Fragm. eines bräunlichen Gefäßes, verziert mit fingernagelförmigen Grübchen; 3) Fragm. scheibengedrehter Gefäße. **Q 446** (Taf. 306) – 1) Eisenblech; 2) Eisenniet mit einem flachen Kopf; 3) Fragm. eines schwarzen, verzierten Gefäßes; 4) Fragm. eines kleinen Gefäßes mit zerstörter Oberfläche; 5, 9) Fragm. grauer, glatter Gefäße; 6) Fragm. eines ziegelfarbigen, rauhen Gefäßes; 7, 8) Fragm. bräunlicher, glatter Gefäße; Fragm. von 3–4 dickwandigen, rauhen Gefäßen; 6) Fragm. scheibengedrehter Gefäße. **Q 447** (Taf. 306) – 2) Fragm. einer Eisenschildbuckel mit einem Niet; 3) Eisenbeschlag mit einem Rädchen; 4) Fragm. eines grauen, rauhen Gefäßes; 5) Fragm. eines grauen, durchgebrannten Gefäßes; 6) Fragm. eines bräunlichen, glatten Gefäßes; 7) Fragm. eines ziegelfarbigen, glatten Gefäßes; 8) Fragm.

eines graubräunlichen, glatten Gefäßes; Fragm. von 7–8 Gefäßen, darunter 4 rauhe, dickwandige Gefäße. **Q 448** (Taf. 307) – 1) Eisenspirallrolle einer Fibel, umgewickelt um einen Eisendraht; 2) Bronzeblech und Bronzekugel; 3) Fragm. eines ziegelfarbenen Gefäßes, drinnen durchgebrannt; 4, 5) Fragm. grauer, durchgebrannter Gefäße; 5) Fragm. grauer, stark durchgebrannter *Terra sigillata*-Gefäße; kleine Fragm. von 7–8 Gefäßen, darunter 4 dickwandige, rauhe. **Q 450** (Taf. 307) – 1) Fragm. eines bräunlichen, rauhen Gefäßes; 2) 5) Fragm. scheibengedrehter Gefäße, darunter Fragm. eines dunkelgrauen, glatten Bauches; kleine Fragm. von 7–8 glatten und rauhen Gefäßen. **Q 451** (Taf. 307) – blashornförmige Bronzefibel, Typ AIV 74, L. 3,2 cm; 2) Eisenbeschlag, L. 2,8 cm; 3) Fragm. eines grauen, verzierten Gefäßes; 4) Fragm. eines hellgrauen, rauhen Gefäßes; kleine Fragm. von 4–5 Gefäßen. **Q 452** (Taf. 307) – 1) Fragm. einer hellbräunlichen, rauhen Tasse mit einem Henkelteil; 2) Fragm. eines zylindrischen, ziegelfarbenen Gefäßes, verziert mit horizontalen Rillen und Streifen von Dreiecken; 3) Fragm. eines ziegelfarbenen, glatten Gefäßes; 4) Fragm. eines bräunlichziegelfarbenen, glatten Gefäßes, verziert mit Grübchen; Fragm. eines scheibengedrehten Gefäßes; kleine Fragm. von 6–7 Gefäßen, darunter 4 rauhe, dickwandige Gefäße. **Q 453** (Taf. 307) – 1–3) Eisenniete; 4) Fragm. eines schwarzen Gefäßes mit senkrechten, plastischen Leisten; 5, 8, 15) Fragm. ziegelfarbiger, glatter Gefäße; 6, 7, 9, 13) Fragm. grauer, rauher Gefäße; 10, 11, 14) Fragm. bräunlicher, verzierter Gefäße; 12) Fragm. eines bräunlichen, glatten Gefäßes; 16) Fragm. eines grauen, durchgebrannten Gefäßes; 17) Fragm. eines ziegelfarbenen, rauhen Gefäßes; 3) Fragm. scheibengedrehter Gefäße; kleine Fragm. von 4–5 Gefäßen. **Q 454** (Taf. 307) – 1) Fragm. eines bräunlichen Gefäßes, verziert mit senkrechten Rillen; 2) Fragm. eines graubräunlichen, verzierten Gefäßes; Fragm. von 3–4 rauhen, dickwandigen Gefäßen. **Q 455** (Taf. 307) – 1, 2) Fragm. grauer, glatter Gefäße; Fragm. eines schwarzen, glatten Gefäßes; kleine Fragm. von 5–6 Gefäßen. **Q 456** (Taf. 307) – 1) Eisenfibel, Typ AV 148, L. 2,8 cm; 2) Eisenfibel, Typ AV 120, L. 4 cm; 3) geschmolzene Perle aus grünem Glas, Dm. 1,5 cm; 4) Klumpen geschmolzener Bronze; 5) Fragm. eines ziegelfarbenen, glatten Gefäßes; 6) Fragm. eines bräunlichen, verzierten Gefäßes; 7, 10) Fragm. ziegelfarbiger, rauher Gefäße; 8) Fragm. eines grauen, verzierten Gefäßes; 9) Fragm. eines graubräunlichen Gefäßes, verziert mit schrägen Rillen; 11) Fragm. eines grauen, rauhen Gefäßes; kleine Fragm. von 3–4 Gefäßen. **Q 457** (Taf. 307) – 1) Eisenniet; 2) Fragm. eines bräunlichen, glatten Gefäßes; 3) Fragm. eines grauen, rauhen Gefäßes, innerhalb des Gefäßes eine unbestimmte Substanz; kleine Fragm. von 5–6 Gefäßen, darunter 3 dickwandige, rauhe Gefäße. **Q 458** (Taf. 307) – 1) Fragm. eines ziegelfarbigen, grauen, rauhen Gefäßes; 2) Fragm. eines bräunlichen, glatten Gefäßes; 3) Fragm. eines bräunlichen, rauhen Gefäßes; kleine Fragm. von 3–4 Gefäßen. **Q 460** – kleine Fragm. von 7–8 Gefäßen. **Q 461** – Fragm. eines schwarzen, glatten Gefäßes; kleine Fragm. von 7–8 Gefäßen. **Q 462** (Taf. 308) – 1) Fragm. eines

bräunlichen, glatten Gefäßes; 2) Fragm. eines bräunlichen Gefäßes, verziert mit senkrechten Rillen; 6) Fragm. scheibengedrehter Gefäße; kleine Fragm. von 6–7 Gefäßen.

Inv. Nr. MAEL III-1959/108–135

Q 463 (Taf. 308) – 1) Fragm. eines bräunlichen, glatten Gefäßes; 2) Fragm. eines grauen, rauhen Gefäßes mit plastischen Leisten; kleine Fragm. von 2 Gefäßen. **Q 464** (Taf. 308) – 1, 2) Fragm. grauer, rauher Gefäße; 3) Fragm. eines hellbräunlichen Gefäßes mit glattem Oberteil und rauhem Bauch; kleine Fragm. von 4–5 Gefäßen. **Q 465** (Taf. 308) – 1, 2) Fragm. bräunlicher, rauher Gefäße; 3) Fragm. eines ziegelfarbenen, rauhen Gefäßes; Fragm. eines schwarzen, glatten Gefäßes; kleine Fragm. von 2–4 Gefäßen. **Q 472** – Fragm. eines schwarzen, glatten Gefäßes; kleine Fragm. von 2–4 Gefäßen. **Q 473** – Fragm. eines scheibengedrehten Gefäßes; kleine Fragm. von 5–6 Gefäßen. **Q 478** – Fragm. von 2 glatten Gefäßen. **Q 479** – Fragm. von 6 Gefäßen, darunter ein durchgebranntes. **Q 480** (Taf. 308) – 1) Fragm. eines bräunlichen, verzierten Gefäßes; 3) Fragm. eines bräunlichen, rauhen Gefäßes; kleine Fragm. von 2–3 Gefäßen. **Q 481** (Taf. 308) – 1) eimerförmiger Eisenanhänger, H. 1,5 cm. **Q 483** (Taf. 308) – 1) Fragm. eines schwarzen, glatten Gefäßes; kleine Fragm. von 6–7 Gefäßen. **Q 486, 488** – kleine Fragm. von 5–6 Gefäßen. **Q 490** (Taf. 308) – 5) Fragm. eines bräunlichen Gefäßes, glatt im Oberteil, der Bauch rauh; kleine Fragm. von 5 Gefäßen, darunter Kraußengefäße. **Q 491, 492** (Taf. 308) – 1) Fragm. eines *Terra sigillata*-Gefäßes; 2) Fragm. eines hellbräunlichen, glatten Gefäßes; 3) Fragm. eines graubräunlichen Gefäßes mit plastischen Leisten; 4) Fragm. eines hellbräunlichen, glatten, scheibengedrehten Gefäßes; Fragm. eines schwarzen, glatten Gefäßes. **Q 491** (Taf. 308) – 1) Eisenschlüssel mit einem Rädchen, L. des Schlüssels 10 cm. **Q 493** (Taf. 309) – 1) Fragm. eines ziegelfarbenen, glatten Gefäßes; 7) Fragm. eines grauen, durchgebrannten Gefäßes; 8) Fragm. eines schwarzen, verzierten Gefäßes; 9) Fragm. eines bräunlichen, scheibengedrehten Gefäßes mit unebener Oberfläche; 10) Fragm. eines ziegelfarbenen, rauhen Gefäßes; 11) Fragm. eines bräunlichen, glatten, scheibengedrehten Gefäßes. **Q 497** (Taf. 308) – 1) Fragm. eines ziegelfarbenen, rauhen, scheibengedrehten Gefäßes. **Q 500** (Taf. 308) – 1) rechteckige Eisenschnalle, Typ M-L G 6, L. 4 cm.

Inv. Nr. MAEL III-1960/39, 40

Q 509 (Taf. 309) – 1) Fragm. eines grauen, durchgebrannten Gefäßes; Fragm. eines scheibengedrehten Gefäßes aus fettem Ton. **Q 511** – 5) Fragm. zweier glatter Gefäße.

Inv. Nr. III-1970/127–212

Q 563–565 – Fragm. von 3–4 rauhen und glatten Gefäßen. **Q 566** (Taf. 309) – 1) Fragm. eines grauen, rauhen Gefäßes; 2) Fragm. eines hellbräunlichen, glatten Gefäßes; Fragm. von 2–3 glatten Gefäßen; Fragm. von 3 rauhen Gefäßen. **Q 567** – 2) Fragm. eines Eisenblechs; 7) Fragm. von 2–3 Gefäßen. **Q 568** (Taf. 309) – 1) Fragm. eines hellbräunlichen, verzierten Gefäßes; 2) Fragm. eines graubräunlichen, rauhen Gefäßes; kleine Fragm. von 3–4 glatten Gefäßen; 22) Fragm. von 2–3 rauhen

Gefäßen. **Q 569** (Taf. 309) – 1) Fragm. eines grauen, scheibengedrehten, importierten Gefäßes, verziert mit Zickzacklinien; 2) Fragm. eines ziegelfarbenen, rauhen Gefäßes mit einer kreisförmigen Rille auf dem Boden. **Q 570** (Taf. 309) – 1) Randfragm. eines grauen, scheibengedrehten Gefäßes; 2) Fragm. eines schwarzen, rauhen, scheibengedrehten Gefäßes; Fragm. von 2–3 durchgebrannten Gefäßen. **Q 571** (Taf. 309) – 1) Fragm. eines *Terra sigillata*-Gefäßes; 2) unbestimmter Eisengegenstand mit einer Öffnung, L. 8,3 cm; 7) Fragm. glatter Gefäße. **Q 572** (Taf. 309) – 1) Eisenniet; 2) Fragm. eines eisernen Messers; 3) 5) Fragm. scheibengedrehter Gefäße, darunter ein verdickter Rand; 4) Fragm. eines schwarzen, glatten Gefäßes, verziert mit einem Zahnrad; 5) Fragm. eines bräunlichen Gefäßes, verziert mit fingernagelförmigen Grübchen; 4) kleine Fragm. glatter Bäuche. **Q 573** (Taf. 310) – 1) 2) Fragm. eines Eisendrahtes; 2, 3) Fragm. eines bräunlichen, rauhen Gefäßes; 10) Fragm. von 2–3 scheibengedrehten Gefäßen; Fragm. von 3–4 Gefäßen. **Q 574** (Taf. 309) – 1) 2) Eisenniete; 2) gebrochenes Eisenmesser, L. 9,3 cm; 3) Eisenblech; 4) Buckelstange einer Eisenschildbuckel, Typ J 7, H. 6 cm; 5) Fragm. eines grauen, scheibengedrehten Gefäßes; 6) Fragm. eines bräunlichen, glatten Gefäßes; 7) Fragm. eines grauen, durchgebrannten Gefäßes, verziert mit eingeritztem Karomuster; 8, 9) Fragm. grauer, durchgebrannter Gefäße; 10) Fragm. eines schwarzen Gefäßes, verziert mit einem Zahnrad; 12, 13) Fragm. bräunlicher, glatter Gefäße; 15) Fragm. eines ziegelfarbenen, glatten Gefäßes; 16) Fragm. eines bräunlichen, glatten Gefäßes. **Q 575** (Taf. 310) – 1) Fragm. eines kleinen Gefäßes aus durchsichtigem Glas mit einem Ornament, H. 1,2 cm; 2) Eisenniet; 3, 4) Fragm. eines Eisenblechs; 5) Eisenmesser, L. 12 cm; 6, 7) Fragm. von Eisenmessern; 8) beschädigte Eisenschnalle, Typ M-L G 46, L. 4 cm; 9) beschädigte, kreisförmige Eisenschnalle, Typ M-L C 13, Dm. 4,6 cm; 10) ovale Eisenschnalle, Typ M-L D 1, L. 4,6 cm; 11) Eisenbarren, L. 7 cm; 16) Fragm. eines schwarzen, glatten Gefäßes; 19, 20) Fragm. bräunlicher, glatter Gefäße; 21) Fragm. eines ziegelfarbenen, rauhen Gefäßes; 22) Fragm. eines ziegelfarbenen Gefäßes, verziert mit schrägen Rillen; 23, 25) Fragm. grauer, rauher Gefäße; 24) Fragm. eines schwarzen, glatten Gefäßes, verziert mit einem Zahnrad; 26, 27) Fragm. grauer, verzierter Gefäße; 28) Fragm. eines bräunlichen, glatten, scheibengedrehten Gefäßes. **Q 576** (Taf. 311) – 2) bronzene Spirallrolle einer Fibel, L. 3,2 cm; 3, 4) eimerförmige Eisenanhänger, H. 1 cm und 1,2 cm; 5) vielseitige Perle aus grauem Achat; 6, 7) halbkreisförmige Eisenschnallen, Typ M-L D 1, L. 3 cm und 3,5 cm; 8) Eisenschnalle mit einem verdickten Rahmen, L. 5 cm, Typ M-L H 25; 9) Fragm. einer Eisenschnalle(?); 10–13, 15) Eisenniete; 14, 16, 17) dicker Eisendraht; 18) Eisenblech mit einem Niet; 19) zusammengerolltes Eisenband; 20) Eisenbeschlag; 21) Eisenblech mit festgeklebten, durchgebrannten Knochen; 22) Eisenbarren; 23) Eisenschnallendorn; 24) hakenförmige Eisennadel; 25) 2) Fragm. eines Eisenblechs mit Nieten; 26) 2) Fragm. einer Eisenschildbuckel; 27) 3) Fragm. eines Eisendrahtes; 28) Fragm. eines Knochenkammes mit

einem Eisenniet, Typ Thomas I; 31) Fragm. eines Tonspinnwirtels; 32) Eisenmesser, L. 7,8 cm; 34) Fragm. eines ziegelfarbenen, verzierten Gefäßes; 35) Fragm. eines grauen, rauhen, scheibengedrehten Gefäßes; 36) Fragm. eines hellbräunlichen, importierten, scheibengedrehten Gefäßes; 37–39) Fragm. bräunlicher, verzierter Gefäße; 40) Fragm. eines hellbräunlichen, scheibengedrehten Gefäßes; 41, 45, 48, 51) Fragm. grauer, durchgebrannter, verzierter Gefäße; 42) Fragm. eines hellbräunlichen, glatten Gefäßes; 43) Fragm. eines hellgrauen, rauhen Gefäßes, verziert mit senkrechten Rillen; 44, 50, 53) Fragm. grauer, durchgebrannter Gefäße; 49) Fragm. eines bräunlichen, rauhen Gefäßes; 52) Fragm. eines grauen, glatten Gefäßes; 54) Fragm. eines ziegelfarbenen, rauhen Gefäßes; 56, 59, 60) Fragm. bräunlicher, rauher Gefäße; 57) Fragm. eines hellbräunlichen Gefäßes, verziert mit senkrechten Rillen. **Q 577** (Taf. 312) – 2) beschädigter, rosettenförmiger Eisenanhänger, Dm. 1,7 cm; 3, 5, 6) Fragm. eines Eisendrahtes; 4) hakenförmige Eisennadel, L. 2,5 cm; 7) dicker Eisendraht; 8) Eisenblech mit einem Niet und festgeklebten durchgebrannten Knochen; 9) Eisendraht; 10) Klumpen geschmolzener Bronze; 11) Klumpen grünen Glases; 12) beschädigter Tonspinnwirtel, Dm. 3,3 cm; 13, 14) Fragm. grauer, scheibengedrehter, verzierter Gefäße, importiert; 15) Fragm. eines verzierten Gefäßes mit zerstörter Oberfläche; 16) 3) Fragm. eines Eisenblechs; 17) Fragm. eines dicken Eisenblechs; 18, 19) Fragm. der Eisenmesser; 21) Fragm. eines bräunlichen Gefäßes, verziert mit fingernagelförmigen Grübchen; 23) Fragm. eines hellbräunlichen, glatten Gefäßes; 24) Fragm. eines ziegelfarbenen, glatten Gefäßes; 26) Fragm. eines grauen, durchgebrannten Gefäßes; 27) Fragm. eines bräunlichen, glatten Gefäßes mit einem Fragm. einer absichtlich gebrochenen Öffnung; 28, 29) Fragm. ziegelfarbiger, glatter, verzierter Gefäße; 33) Fragm. eines grauen, rauhen Gefäßes; 35) Fragm. eines bräunlichen, glatten Gefäßes. **Q 578** (Taf. 310) – 3) Eisenbeschlag, L. 2,5 cm; 4) Fragm. eines schwarzen, glatten, verzierten Gefäßes. **Q 579** (Taf. 310) – 1, 3) Fragm. der Eisenmesser; 2) Fragm. einer Eisenschildbuckel; 4) Fragm. eines grauen, scheibengedrehten Gefäßes; 5) Fragm. eines bräunlichen, glatten Gefäßes; 6) Fragm. eines scheibengedrehten Gefäßes mit einem breiten Rand und Henkelteil; 7) Fragm. eines bräunlichen, verzierten Gefäßes; 8) Fragm. eines grauen, rauhen Gefäßes. **Q 580** (Taf. 313) – 2) kreisförmige Eisenschnalle, Typ M-L C 13, Dm. 2,8 cm; 3–5, 8) Eisenniete; 6, 7) Eisennagel; 9) gebrochenes Eisenmesser, L. 5,7 cm; 10) Fragm. eines hellbräunlichen, scheibengedrehten Gefäßes, verziert mit Zickzacklinien, importiert; 11) Fragm. eines Tonspinnwirtels; 12) grauer, durchgebrannter Tonspinnwirtel, Dm. 3,5 cm; 13) Fragm. eines hellbräunlichen, igelförmigen Gefäßes; 16) Fragm. eines hellbräunlichen, glatten Gefäßes; 18) Fragm. eines ziegelfarbenen, glatten, verzierten Gefäßes; 19) Fragm. eines bräunlichen Gefäßes mit einem Henkel; 21, 25) Fragm. grauer, scheibengedrehter Gefäße; 22) Fragm. eines grauen, durchgebrannten, scheibengedrehten Gefäßes; 23) Fragm. eines grauen, verzierten Gefäßes;

bes; 24) graubräunliches, durchgebranntes Gefäß, H. 4,8 cm; 26) Fragm. eines bräunlichen, rauhen Gefäßes; 31) Fragm. eines ziegelfarbiggrauen, glatten, durchgebrannten Gefäßes; 32) Fragm. eines hellbräunlichen, rauhen, schiebengedrehten Gefäßes. **Q 581** (Taf. 312) – 2) Fragm. einer Eisensichel(?); 3) Eisenniet; 4, 5, 7) Fragm. der Eisenmesser; 6) 2 Fragm. einer Eisenschildfessel, Typ J 9; L. 12 cm; 8) Fragm. eines grauen, schiebengedrehten, importierten Gefäßes, verziert mit wellenförmigen Linien; 9) Fragm. eines hellbräunlichen, schiebengedrehten Gefäßes; 12) Fragm. eines graubräunlichen, „igelförmigen“ Gefäßes; 13) Fragm. eines ziegelfarbigen, rauhen Gefäßes mit einem Henkel; 15) Fragm. eines bräunlichen, glatten Gefäßes; 16) Fragm. eines grauen, schiebengedrehten Gefäßes; 19) Fragm. eines ziegelfarbigen, rauhen Gefäßes. **Q 582** (Taf. 313) – 4) Fragm. eines schwarzen, rauhen, verzierten Gefäßes; 5) Fragm. eines bräunlichen, rauhen Gefäßes; 6) Fragm. eines hellbräunlichen, verzierten Gefäßes.

Inv. Nr. MAEL III-1971/195–286

Q 584, 585 – Fragm. von 2–3 Gefäßen. **Q 586** (Taf. 313) – 1) Fragm. eines grauen, schiebengedrehten, importierten Gefäßes, verziert mit Zickzacklinien; kleine Gefäßfragm. **Q 587, 588** – 15 kleine Gefäßfragm. **Q 589** (Taf. 313) – 1) Fragm. eines graubräunlichen Gefäßes mit einem Henkelteil; Fragm. eines durchgebrannten *Terra sigillata*-Gefäßes; ca. 40 Fragm. von 4–5 Gefäßen. **Q 590, 591** – kleine Fragm. von 1–2 Gefäßen. **Q 593–598** – kleine Fragm. von 1–2 Gefäßen. **Q 599** (Taf. 313) – 1) Fragm. eines ziegelfarbigen, durchgebrannten Gefäßes; 2) stark durchgebranntes und deformiertes graues Gefäß. **Q 600** (Taf. 313) – 1) Fragm. eines graubräunlichen, verzierten Gefäßes; 2) Fragm. eines ziegelfarbigen, durchgebrannten Gefäßes; kleine Fragm. von 3 Gefäßen. **Q 601** (Taf. 313) – 1) Fragm. eines dunkelgrauen Gefäßes aus fettem Ton, verziert mit Stempel; kleine Gefäßfragm., darunter durchgebrannte Fragm. **Q 602–604** – 10 Fragm. von glatten und rauhen Gefäßen. **Q 605** – 20 Fragm. von rauhen und glatten Gefäßen. **Q 606–614** – 25 Fragm. von glatten und rauhen Gefäßen. **Q 615** – ca. 50 Fragm. von 6–7 Gefäßen. **Q 623–625** – 8 Fragm. verschiedener Gefäße. **Q 626** (Taf. 314) – 1) Fragm. eines grauen, rauhen Gefäßes, verziert mit einem eingeritzten Karomuster; 2) Fragm. eines bräunlichen, rauhen Gefäßes; 3) Fragm. eines ziegelfarbigen, glatten Gefäßes; 4) Fragm. eines schiebengedrehten Bodens eines ziegelfarbigen Gefäßes. **Q 628** (Taf. 314) – 1) Eisenband, L. 9,5 cm; 2) Eisenblech; 3) blaue Glassperle; 4, 5, 9) Fragm. ziegelfarbiger, schiebengedrehter Gefäße; 6) die Hälfte eines Tonspinnwirtels; 7) Fragm. eines hellbräunlichen, rauhen Gefäßes; 8) Fragm. eines grauen, rauhen, durchgebrannten Gefäßes; 10) Fragm. eines grauen, rauhen Gefäßes; 11) Fragm. eines bräunlichen, rauhen Gefäßes; 12) Fragm. eines hellbräunlichen, schiebengedrehten Gefäßes. **Q 628–634** (Taf. 314) – 1), 3) Fragm. bräunlicher, rauhen Gefäße; 2) Fragm. eines ziegelfarbigen, rauhen Gefäßes; 4) Fragm. eines grauen, schiebengedrehten, durchgebrannten Gefäßes; 5) Fragm. eines grauen, rauhen Gefäßes. **Q 629** (Taf. 314) –

1) Bügel einer Bronzefibel, Typ AVI 158–159, L. 4,6 cm; 2) Fragm. eines eisernen Messers; 3) Eisennagel; 4) Bronzedraht; 5) Eisensporn mit einem langen Dorn und hohen Bügel, Typ J 46; 6) Eisenniet; 7) 2 Fragm. grünen Glases; 8, 9) bräunliche Tonspinnwirtel, Dm. der beiden 3,5 cm; 10) Klumpen blauen Glases; 11) Fragm. eines *Terra sigillata*-Gefäßes; 12) Rand eines schiebengedrehten Gefäßes, beige; 13) Fragm. eines grau ziegelfarbigen Gefäßes; 14) Fragm. eines hellbräunlichen, schiebengedrehten Gefäßes; 15) Fragm. eines ziegelfarbigen, verzierten Gefäßes mit einem Henkel; 16) Fragm. eines ziegelfarbigbräunlichen, glatten Gefäßes; 18) Fragm. eines grauen, durchgebrannten Gefäßes; 19, 24, 25, 27, 29, 30) Fragm. bräunlicher, glatter Gefäße; 20) Fragm. eines ziegelfarbigen, glatten, verzierten Gefäßes; 22, 28) Fragm. bräunlicher, rauher Gefäße; 26) Fragm. eines schwarzen, glatten Gefäßes. **Q 630** (Taf. 315) – 1) Eisenmesser mit einem bogenförmigen Messerrücken, L. 7 cm; 2) gebrochens Eisenmesser, L. 11,8 cm; 3) Fragm. eines eisernen Messers; 4) zusammengerolltes Eisenblech; 5) eiserner Gürtelbesatz, L. 3 cm; 6–8) 4 dicke Eisenniete; 9) bräunlicher, durchgebrannter Spinnwirtel, Dm. 3,5 cm; 10) hellbräunlicher, profilierter Henkel eines schiebengedrehten Gefäßes; 11) Fragm. eines ziegelfarbigen, rauhen Gefäßes; 12, 16) Fragm. bräunlicher, rauher Gefäße; 13) Fragm. eines bräunlichen, glatten, verzierten Gefäßes; 14, 20) Fragm. grauer, durchgebrannter Gefäße; 15) Fragm. eines bräunlichen, glatten Gefäßes; 17) Fragm. eines graubräunlichen, glatten Gefäßes, teilweise durchgebrannt, mit einem asymmetrischen Henkel; 18) glatter Gefäßhenkel; 19) Fragm. eines schwarzen, durchgebrannten Gefäßes, verziert mit senkrechten Strichen. **Q 631** (Taf. 315) – 1) Bügel und Nadel einer Bronzefibel, Typ AVI 158, L. 6 cm; 2) Fragm. einer Eisenschildbuckel; 3, 4) Eisenmesser, L. 10,5 cm und 9,5 cm; 5) Eisenlansenspitze, Typ PK XI, L. 17,5 cm; 6) eiserner Gürtelbesatz, Raddatz Typ J I, L. 9 cm; 7) Fragm. einer Eisenschildfessel; 8) Fragm. eines *Terra sigillata*-Gefäßes; 9) Klumpen grünen Glases; 10) bräunlicher Tonspinnwirtel, Dm. 4 cm; 11, 15) Fragm. bräunlicher, rauher Gefäße; 12) Fragm. eines grauen, schiebengedrehten Gefäßes; 13, 14) Fragm. grauer, durchgebrannter Gefäße; 16) Fragm. eines hellbräunlichen, glatten, schiebengedrehten Gefäßes; 17) Fragm. eines ziegelfarbigen Gefäßes, verziert mit fingernagelförmigen Grübchen; 18) Fragm. eines bräunlichen, verzierten Gefäßes. **Q 632** (Taf. 316) – 1) Klumpen grünen Glases; 2) Griff aus einem Eisenband, L. 8 cm; 3) Eisenbeschlag mit zwei Nieten; 4) Fragm. eines grauen, glatten, verzierten Gefäßes; 5) Fragm. eines grauen, rauhen Gefäßes; 6) Fragm. eines ziegelfarbigen, rauhen, schiebengedrehten Gefäßes; 7) Fragm. eines ziegelfarbigen, durchgebrannten Gefäßes; 8) Fragm. eines ziegelfarbigen, rauhen Gefäßes; 9) Fragm. eines ziegelfarbigen, glatten, schiebengedrehten Gefäßes; 10) Fragm. eines bräunlichen, rauhen Gefäßes. **Q 633** (Taf. 316) – 1) gebrochenes Eisenmesser; 2) beschädigte Eisenahle, L. 11 cm; 3) Klumpen fetten, durchgebrannten Tons; 4, 5) Fragm. hellbräunlicher, glatter, schieben-

gedrehter Gefäße; 6) Fragm. eines grauen, rauhen Gefäßes; 7) Fragm. eines bräunlichen, glatten, verzierten Gefäßes; 9) Fragm. eines hellbräunlichen, rauhen Gefäßes; 10) Fragm. eines bräunlichen, rauhen Gefäßes; 11, 13) Fragm. hellbräunlicher, glatter Gefäße; 14–17) Fragm. ziegelfarbiger, glatter Gefäße; 18) Fragm. eines grauen, glatten Gefäßes; 19) Fragm. eines bräunlichen, glatten Gefäßes. **Q 634** (Taf. 317) – 2) Fragm. einer Eisenfibel, Typ unbestimmt; 3) Eisenniet; 4) Bronzebeschlag; 5) Fragm. eines Eisenmessers; 6) Eisenblech mit einer Öffnung; 7–9) Fragm. der *Terra sigillata*-Gefäße; 12) Fragm. eines schwarzen, glatten, verzierten Gefäßes; 13) Fragm. eines ziegelfarbigen, rauhen, verzierten Gefäßes; 14) Fragm. eines bräunlichen, rauhen Gefäßes; 15) Fragm. eines ziegelfarbigen, glatten Gefäßes mit einem breiten Rand; 16) Fragm. eines ziegelfarbigen, verzierten Gefäßes; 19) Fragm. eines ziegelfarbigen, rauhen Gefäßes; 20) Fragm. eines hellbräunlichen, glatten Gefäßes; 21) Fragm. eines graubräunlichen Gefäßes mit glattem Oberteil und rauhem Bauch; 22) Fragm. eines grauen, verzierten, durchgebrannten Gefäßes. **Q 635** (Taf. 317) – 1) Eisenmesser, L. 13 cm; 2) Eisenniet; 3) verbogener Eisendraht; 4) Fragm. einer Eisenschildbuckel; 5) Eisenlanzenspitze, Typ PK XXII, L. 14,5 cm; 6) vielseitige Perle aus grauem Achat; 7) grauer, durchgebrannter Tonspinnwirtel, Dm. 3,5 cm; 8, 9) Fragm. durchgebrannter *Terra sigillata*-Gefäße; 10) Fragm. eines ziegelfarbigen, verzierten Gefäßes; 12) Fragm. eines bräunlichgrauen, durchgebrannten Gefäßes; 13) Fragm. eines bräunlichziegelfarbigen, verzierten Gefäßes, teilweise durchgebrannt; 14) Fragm. eines graubräunlichen, rauhen Gefäßes; 16) Fragm. eines bräunlichen, glatten Gefäßes; 17) Fragm. eines bräunlichen, rauhen Gefäßes. **Q 636** (Taf. 316) – 1) Eisenbeschlag mit einem Niet; 2) Eisenlanzenspitze mit Widerhaken, Typ PK E, L. 15,7 cm; 3) Fragm. eines *Terra sigillata*-Gefäßes mit zerstörter Oberfläche; 5) Fragm. eines bräunlichgrauen, sehr glatten Gefäßes; 6) Fragm. eines grauen, rauhen Gefäßes, verziert mit Abdrücken eines leeren Knochens; 7) Fragm. eines schwarzen, glatten, verzierten Gefäßes. **Q 637** (Taf. 316) – großer Eisenniet; 2) Fragm. einer Eisenahle, L. 7 cm; 3) Bodenfragm. eines Bronzegefäßes mit Drehenspur, L. 5,3 cm; 6) Fragm. eines grauen, durchgebrannten, verzierten Gefäßes. **Q 638** (Taf. 318) – 1) Eisenniet; 2) Eisenmesser, L. 10,6 cm; 3) Eisenblech mit einem Niet; 4) gebogener Eisenblech; 5) Fragm. eines ziegelfarbigen, glatten Gefäßes; 6) Fragm. eines hellbräunlichen, rauhen, schiebengedrehten Gefäßes; 7) Fragm. eines graubräunlichen, rauhen Gefäßes; 8) Fragm. eines grauen Gefäßes, verziert mit fingernagelförmigen Grübchen. **Q 639** – Klumpen blauen Glases; ca. 40 Fragm. von 6–7 glatten und rauhen Gefäßen. **Q 640** – Fragm. eines schiebengedrehten Gefäßes; ca. 30 Fragm. von 4–5 glatten und rauhen Gefäßen. **Q 641** – 3 kleine Gefäßfragm. **Q 642** (Taf. 318) – 1) Bügel einer Eisenfibel, Typ AVI(?), L. 5 cm; 2) Klumpen grünen Glases; 3) Eisenmesser, L. 13,7 cm; 4) beschädigtes Eisenmesser, L. 9 cm; 5, 6) Eisenniete; 7) Fragm. eines hellziegelfarbigen, schiebengedrehten Gefäßes; 8) Fragm. eines

bräunlichziegelfarbigen, durchgebrannten Gefäßes; 9) Fragm. eines ziegelfarbigen, glatten Gefäßes; 10) Fragm. eines hellbräunlichen, schiebengedrehten Gefäßes; 11) Fragm. eines ziegelfarbigen, rauhen Gefäßes; 12) Fragm. eines grauen, durchgebrannten Gefäßes; 13) Fragm. eines bräunlichen, glatten Gefäßes; 14) Fragm. eines ziegelfarbigen Gefäßes, verziert mit senkrechten Strichen. **Q 643** – ca. 40 Fragm. von 5–6 glatten und rauhen Gefäßen. **Q 644** (Taf. 318) – 1) dicker Eisendraht; 2) Eisenlanzenspitze, Typ PK XXIV, L. 10,5 cm; 3) grauer, durchgebrannter spinnwirtel, Dm. 3,6 cm; 4) Fragm. eines hellbräunlichen, schiebengedrehten Gefäßes; 5) Fragm. eines grauziegelfarbigen, schiebengedrehten Gefäßes; 6) Fragm. eines grauen, durchgebrannten Gefäßes. **Q 645** – Eisenniet; 3) Fragm. schiebengedrehter Gefäße; ca. 50 Fragm. von 6–7 glatten und rauhen Gefäßen. **Q 646** – 5 Fragm. schiebengedrehter Gefäße; ca. 100 kleine Fragm. von 8–9 glatten und rauhen Gefäßen. **Q 647** (Taf. 325) – 1) Bügel einer Eisenfibel, Typ AVI 158(?), L. 5,5 cm; 2) Fragm. eines Eisenschlüssels; 3) Eisenniet; 4) gebogenes Eisenband, L. 5,7 cm; 5) Eisenkeil, L. 4,2 cm; 6) 2 Klumpen grünen Glases; 7) Fragm. eines bräunlichen, verzierten Gefäßes; 8, 9) Fragm. ziegelfarbiger, verzierter Gefäße; 10) Fragm. eines grauen, durchgebrannten Gefäßes mit Samenkorndrücken; 11) Fragm. eines hellbräunlichen, schiebengedrehten Gefäßes; 12) Fragm. eines dunkelgrauen, schiebengedrehten Gefäßes; 14) Fragm. eines bräunlichen, glatten Gefäßes; 15) Fragm. eines grauen, schiebengedrehten Gefäßes; 16) Fragm. eines ziegelfarbigen, glatten, schiebengedrehten Gefäßes; 17) Fragm. eines bräunlichen, glatten, schiebengedrehten Gefäßes. **Q 648** (Taf. 318) – 1) Fragm. einer Buckelstange, L. 2,5 cm; 2) Fragm. der Schildfessel; 3) Eisenniet; 4) Fragm. eines *Terra sigillata*-Gefäßes; 5, 8) Fragm. grauer, durchgebrannter Gefäße; 9) Fragm. eines grauen, durchgebrannten Gefäßes, verziert mit Strichen in einer irregulären Konfiguration; 10, 11) Fragm. ziegelfarbiger, glatter Gefäße; 12) Fragm. eines ziegelfarbigen Gefäßes mit einem breiten Rand. **Q 649** (Taf. 319) – 1) 2 Fragm. eines Eisenblechs; 2) Eisenniet; 3) beschädigter, verzierter Tonspinnwirtel; Dm. 3 cm; 6) Fragm. eines hellbräunlichen, verzierten Gefäßes; 8) Fragm. eines schwarzen, verzierten Gefäßes; 9) Fragm. eines bräunlichgrauen, glatten Gefäßes; 10, 13) Fragm. ziegelfarbiger, rauher Gefäße; 11) Fragm. eines ziegelfarbigen, schiebengedrehten Gefäßes; 12, 15) Fragm. grauer, durchgebrannter Gefäße; 14) Fragm. eines bräunlichen, rauhen Gefäßes; 16) Fragm. eines ziegelfarbigen, glatten Gefäßes.

Inv. Nr. MAEL III-1972/255–310

Q 650 (Taf. 319) – 2, 3) Eisenniete; 4) eimerförmiger Eisenanhänger, H. 1,2 cm; 5) bräunlicher Tonspinnwirtel, Dm. 3,2 cm; 6) beschädigter, hellbräunlicher Tonspinnwirtel, Dm. 2,3 cm; 7) Fragm. eines schwarzen, rauhen Gefäßes, verziert mit einem Zahnrad; 9) Fragm. eines ziegelfarbigen, glatten, verzierten Gefäßes; 10, 11) Fragm. grauer, glatter Gefäße; 12, 14, 15) Fragm. ziegelfarbiger, glatter Gefäße; 13) Fragm. eines ziegelfarbigen, verzierten Gefäßes; 16) Fragm. eines hell-

bräunlichen Gefäßes, verziert mit fingernagelförmigen Grübchen; 17, 18) Fragm. hellbräunlicher, glatter Gefäße; 19) Fragm. eines hellgrauen, durchgebrannten Gefäßes; 20) Fragm. eines hellbräunlichen, verzierten Gefäßes. **Q 651** (Taf. 319) – 2, 4) Fragm. ziegelfarbiger, rauher Gefäße; 3) Fragm. eines ziegelfarbigen, glatten Gefäßes; 2) Fragm. scheidengedrehter Gefäße. **Q 652** (Taf. 319) – 1) bronzene Spirallrolle einer Fibel; 4) vielseitige Perle aus grauem Achat, beschädigt; 7) Fragm. eines graubräunlichen, durchgebrannten Gefäßes; 9) Fragm. eines grauen, durchgebrannten Gefäßes. **Q 653** – kleine Fragm. von 2–3 Gefäßen. **Q 654** (Taf. 320) – 3) Eisenbeschlag, L. 4,4 cm; 4) Fragm. einer ovalen Eisenschnalle mit verdicktem Rahmen, Typ M-L H 13, L. 4,5 cm; 5) Eisenmesser mit gehobenem Spitzenende; L. 13,7 cm; 6) Klumpen grünen Glases; 7) dicker Eisendraht, L. 6,2 cm; 8) Eisenblech mit einem Niet; 9) beschädigte, große Eisenahle mit Beschlag am Griffansatz, L. 12 cm; 10) Eisenniet; 11) kugelförmiger Eisenanhänger, H. 2,7 cm; 12) geschmolzene Bronze; 13) Fragm. eines Tonspinnwirtels; 14) Fragm. eines ziegelfarbigen, scheidengedrehten Gefäßes; 15) Fragm. eines grauen, durchgebrannten Gefäßes mit einem Henkel; 18) Fragm. eines grauen, durchgebrannten Gefäßes; 21) Fragm. eines bräunlichen, rauhen Gefäßes; 23) Fragm. eines schwarzen, glatten Gefäßes. **Q 655** (Taf. 320) – 1) Eisenfibel mit Rillen auf dem Bügel, Typ AV s. 8 123, L. 3,5 cm; 2) eiserner Gürtelbesatz, Raddatz Typ J IV, L. 5 cm; 3, 8) Eisenniete; 4) eimerförmiger Eisenanhänger, H. 2 cm; 5) ovale Eisenschnalle(?); 6) Fragm. eines Eisenbeschlags mit einer Öffnung und einem Niet; 7) Fragm. einer Eisennadel; 9) Eisendraht; 10, 11) Eisenbeschläge mit Nieten, L. 5,7 cm und 3,5 cm; 12) Fragm. eines *Terra sigillata*-Gefäßes; 13, 14) bräunliche Tonspinnwirtel, Dm. 3,4 cm und 2 cm; 15) Fragm. eines grauen, durchgebrannten Gefäßes; 16) Fragm. eines ziegelfarbigen Gefäßes, verziert mit schrägen Rillen; 18) Fragm. eines grauen, durchgebrannten Gefäßes mit einem Henkel; 21–24) Fragm. bräunlicher, glatter Gefäße. **Q 656** (Taf. 320) – 1) Fragm. eines eisernen Messers; 2) 2) Fragm. einer eisernen Schwertscheide, L. 5 cm; 3) Eisenniet; 4) Fragm. eines dicken Eisenblechs; 5) Klumpen durchsichtigen Glases; 7) Fragm. eines hellbräunlichen, verzierten Gefäßes; 9) Fragm. eines schwarzen, glatten Gefäßes mit plastischer Leiste. **Q 657** (Taf. 319) – 1) Klumpen grünen Glases; 2) ovale Eisenschnalle(?); 3) Fragm. eines ziegelfarbigen, rauhen Gefäßes; 6) Fragm. eines grauen, durchgebrannten Gefäßes. **Q 658** (Taf. 321) – 1) Eisenniet; 2) Fragm. eines graubräunlichen, durchgebrannten Gefäßes. **Q 659** (Taf. 321) – 1) Fragm. eines eisernen Schloßbeschlags mit Öffnung und Niet, L. 6 cm; 4) Unterteil eines bräunlichen, rauhen Gefäßes mit Öffnung im Boden. **Q 660** (Taf. 321) – 1) Fragm. einer eisernen Spirallrolle einer Fibel; 2) kreisförmige Eisenschnalle mit verdicktem Rahmen, Typ M-L H 25, Dm. 3 cm; 3) Fragm. einer Eisenschnalle; 4) Eisenniet; 5) eiserner Gürtelbesatz, Raddatz Typ J I, L. 5,2 cm; 7) Fragm. eines grauen, durchgebrannten Gefäßes mit einem Henkel. **Q 661** (Taf. 321) – 3) Fragm. eines grauen, durchgebrannten, verzierten Gefäßes.

Q 662 (Taf. 321) – 3) Fragm. eines bräunlichen, verzierten Gefäßes; 4) Fragm. eines graubräunlichen, rauhen Gefäßes; Klumpen grünen Glases; 18) Fragm. durchgebrannter Gefäße. **Q 663** (Taf. 321) – 3) Fragm. eines grauen, durchgebrannten Gefäßes; 4) Fragm. eines bräunlichen, verzierten Gefäßes. **Q 665** (Taf. 322) – 3) Fragm. eines ziegelfarbigen, glatten Gefäßes. **Q 666** (Taf. 322) – 1) Eisenblech mit Öffnung, L. 4 cm; 2) Fragm. eines grauen, durchgebrannten Gefäßes; 3) Fragm. eines ziegelfarbigen, rauhen Gefäßes; 4) Fragm. eines bräunlichen, glatten Gefäßes; 9) Fragm. eines hellbräunlichen Gefäßes mit unebener, geglätteter Oberfläche; 10) Fragm. eines hellbräunlichen Gefäßes, verziert mit senkrechten Strichen. **Q 667** (Taf. 322) – 3) Fragm. eines grauen, durchgebrannten Gefäßes. **Q 669** (Taf. 322) – 1) unbestimmter Eisengegenstand, L. 7,7 cm; 4) Fragm. eines bräunlichgrauen, glatten, scheidengedrehten Gefäßes; 5) Fragm. eines hellbräunlichen, glatten Gefäßes mit durchgebranntem Rand. **Q 670** (Taf. 322) – 2) Fragm. eines eisernen Messers, L. 7,8 cm; 4) Fragm. eines schwarzen, glatten, verzierten Gefäßes; 5) Fragm. eines grauen, durchgebrannten, verzierten Gefäßes; 6) Fragm. eines bräunlichen Gefäßes, verziert mit schrägen Strichen. **Q 671 A** (Taf. 322) – 1) Eisenpfeilspitze(?), L. 5,2 cm; 6) Fragm. eines grauen, durchgebrannten Gefäßes. **Q 671 B** (Taf. 323) – 1) beschädigter Eisenschlüssel, L. 13,8 cm; 4) Fragm. eines bräunlichen, rauhen Gefäßes; 5) Fragm. eines bräunlichen, glatten Gefäßes. **Q 672** (Taf. 323) – 1) Fragm. eines *Terra sigillata*-Gefäßes; 2) Fragm. eines bräunlichziegelfarbigen, glatten Gefäßes; 5) Fragm. eines grauen, durchgebrannten Gefäßes; 6) Fragm. eines bräunlichen, sehr glatten, verzierten Gefäßes; 4) Fragm. scheidengedrehter Gefäße. **Q 673** (Taf. 323) – 1) Eisenniet; 2) Eisenblech; 3) Fragm. eines hellbräunlichen, rauhen Gefäßes; 5) Fragm. eines grauen, durchgebrannten Gefäßes; Fragm. von 2–3 glatten Gefäßen. **Q 674** (Taf. 323) – 1) Fragm. eines graubräunlichen, glatten Gefäßes; 5) Fragm. eines bräunlichen, rauhen Gefäßes. **Q 675** (Taf. 323) – 2) Fragm. eines grauen, durchgebrannten Gefäßes. **Q 676** (Taf. 323) – 1) Fragm. eines grauen, durchgebrannten Gefäßes; 2) Fragm. eines grauen, durchgebrannten, verzierten Gefäßes. **Q 677** (Taf. 323) – 1) unbestimmter Eisengegenstand; 2) Fragm. eines grauen, durchgebrannten Gefäßes; kleine Fragm. von 2–3 Gefäßen. **Q 678** – Fragm. eines Siebgefäßes; Fragm. eines bräunlichen, verzierten Gefäßes. **Q 679** – ca. 40 kleine Fragm. von 4–5 glatten und rauhen Gefäßen. **Q 680** – ca. 20 kleine Fragm. von 2–3 Gefäßen.

Inv. Nr. MAEE III-1973/144-200

Q 682 (Taf. 324) – 1) Fragm. einer Eisenschnalle(?); 2) Fragm. eines Eisenspornes mit kurzem Dorn, H. des Dorns 2,3 cm; 3) profiliertes Tonrädchen mit Öffnung, Dm. 5 cm; 8) Fragm. eines schwarzen, glatten Gefäßes. **Q 683** (Taf. 324) – 1) Fragm. einer Eisenschildbuckel, Dm. 15 cm; kleine Gefäßfragm. **Q 684** (Taf. 324) – 1) geschmolzene Perle aus grünem Glas; 2) großer Eisenniet; 3) Fragm. eines ziegelfarbigen, glatten Gefäßes; kleine Fragm. von 2–3 Gefäßen. **Q 685** (Taf. 324) – 1) eiserner Anhänger aus einem Blechstück in

Form zweier Rädchen und eines rechteckigen Eisenbandes, L. 3,8 cm; 2) Fragm. eines Eisenblechs, L. 3 cm; 3) dicker Eisenniet; 4) Fragm. einer Eisenschildfessel, L. 4,5 cm; 5, 8) gebogenes Eisenband; 6) Fragm. einer Eisenahle; 7) dicker Eisendraht; 9) kleiner, beschädigter Eisenhammer, L. 4 cm; 10) 3 Fragm. eines dicken Eisenblechs, L. 9 cm; 13) Fragm. eines bräunlichen, rauhen Gefäßes. **Q 688, 689** – kleine Fragm. von 2–3 Gefäßen. **Q 690** (Taf. 318) – 1) Rädchen aus dickem Eisendraht, Dm. 2,3 cm; 4) Fragm. eines ziegelfarbenen, verzierten Gefäßes; 5) Fragm. eines grauen, verzierten Gefäßes; 6) Fragm. eines grauen, verzierten Gefäßes. **Q 691** – Fragm. einer Eisenahle; Bronzedraht, L. 1,5 cm; kleine Fragm. von 2–3 Gefäßen. **Q 693** (Taf. 325) – 3) durchgebrannter Tonspinnwirtel, Dm. 3,2 cm. **Q 694** (Taf. 324) – 2) Fragm. eines bräunlichen, verzierten Gefäßes; 3) Fragm. eines grauen Gefäßes, verziert mit einem Zahnrad. **Q 695** (Taf. 323) – 1) Eiserner Lanzenschuh, L. 6,7 cm. **Q 697, 699** – einige Fragm. glatter Gefäße. **Q 701** (Taf. 325) – 1) beschädigte Eisenscheidenschlaufe, L. 5,6 cm; 2) durchbrochener Unterteil eines bräunlichgrauen, rauhen Gefäßes; 3) Fragm. eines grauen, glatten Gefäßes. **Q 702** (Taf. 325) – 1) Fragm. eines bräunlichen, rauhen Gefäßes; 2) Fragm. eines bräunlichziegelfarbenen, glatten Gefäßes; kleine Fragm. von 3–4 Gefäßen. **Q 703** (Taf. 325) – 2) Fragm. eines grauen, durchgebrannten Gefäßes. **Q 704, 707, 709** – kleine Fragm. von 3–4 Gefäßen. **Q 710** (Taf. 325) – 1) Fragm. eines grauen, rauhen Gefäßes; 2) Fragm. eines ziegelfarbenen, glatten Gefäßes; 3) Fragm. eines hellbräunlichen, glatten Gefäßes, verziert mit senkrechten Rillen. **Q 713** (Taf. 326) – 1) eiserne Spirallrolle einer Fibel; 3) Bügel einer Eisenfibel mit verziertem Fuß, Typ AVI 158, L. 7,3 cm. **Q 714, 716, 718** – kleine Fragm. von 3–4 glatten und rauhen Gefäßen. **Q 719** – kleine Fragm. von 2–3 Gefäßen; 2) Fragm. scheibengedrehter Gefäße. **Q 720** – 22 Fragm. glatter und rauher Gefäße; Fragm. eines scheibengedrehten Gefäßes. **Q 721** (Taf. 326) – 1) Eisenahle, L. 11,8 cm; 3) Fragm. eines bräunlichen, glatten, verzierten Gefäßes. **Q 722** – 9 kleine Gefäßfragm. **Q 723** (Taf. 326) – 1) Fragm. einer Eisenahle; 2) kreisförmige Eisenschnalle, Typ M-L C 13, Dm. 3 cm; 12 Gefäßfragm., darunter geschwärzte Fragm.; Fragm. eines scheibengedrehten Gefäßes.

Inv. Nr. MAEŁ III-1974/108–137

Q 724 – ca. 30 Fragm. von 3–4 Gefäßen, darunter schwarze Fragm. **Q 725–727** – 1) ca. 30 Fragm. glatter und rauher Gefäße. **Q 728** – ca. 40 kleine Fragm. glatter und rauher Gefäße. **Q 729** – 7 Fragm. rauher, dickwandiger Gefäße; kleine Fragm. von 2–3 glatten Gefäßen. **Q 730** – Fragm. eines schwarzen, glatten Gefäßes; kleine Fragm. von 4–5 Gefäßen. **Q 731** – Eisenmesser; Bronzeklumpen; kleine Fragm. von 6–7 Gefäßen. **Q 732** – ca. 30 Fragm. von 3–4 Gefäßen. **Q 733** – ca. 50 kleine Fragm. von 4–5 Gefäßen. **Q 734–744** – 30–40 kleine Fragm. glatter und rauher Gefäße. **Q 746** (Taf. 326) – 1) kapselförmiger Eisenanhänger; 12 kleine Gefäßfragm. **Q 752–754** – ca. 30 kleine Fragm. glatter und rauher Gefäße. **Q 758** (Taf. 326) –

1) Eisenrädchen, verziert mit Grübchen, Dm. 2,7 cm.

Inv. Nr. MAEŁ III-1975/52–73

Q 760 – Eisenblech; ca. 40 kleine Fragm. von 4–5 glatten und rauhen Gefäßen. **Q 761** (Taf. 326) – 1) Fragm. eines Eisenmessers, L. 7,5 cm; ca. 30 Fragm. von 3–4 Gefäßen. **Q 762** (Taf. 326) – 1) Fragm. eines grauen, scheibengedrehten, importierten Gefäßes. **Q 763** (Taf. 326) – 1) Spirallrolle und Bügelfragm. einer Eisenfibel; 3) Fragm. einer Eisennadel. **Q 766** (Taf. 326) – 1) 2 Messerfragm., Eisengriff verziert mit Grübchen und Wulsten, L. 11 cm. **Q 770** (Taf. 326) – 1) Fragm. einer Bronze-fibel, verziert mit Granulation, Typ AVI 167, L. 3 cm; 2) dunkler Schleifstein, L. 3,3 cm; 4) Fragm. eines bräunlichen, rauhen Gefäßes; 8) Fragm. eines bräunlichen, glatten Gefäßes. **Q 772** – ca. 20 Fragm. glatter Gefäße. **Q 773** (Taf. 327) – 1, 4) Fragm. hellbräunlicher, rauher Gefäße. **Q 774** (Taf. 327) – 1) eimerförmiger Eisenanhänger, H. 2 cm; 2) Fragm. eines bräunlichen, glatten, verzierten Gefäßes; ca. 40 kleine Fragm. von 4–5 glatten und rauhen Gefäßen. **Q 776** (Taf. 327) – 1) Fuß einer Bronzefibel(?), L. 2,5 cm; 2) deformierte Bronzefibel mit verziertem Bügel, Typ AII 38. **Q 780** (Taf. 327) – 1) Feuerschlageisen, L. 6,3 cm. **Q 781** – kleine Fragm. von 2–3 Gefäßen.

Inv. Nr. MAEŁ III-1976/110–143

Q 778 (Taf. 327) – 1) Eisenmesser, L. 8,3 cm; 2) Eisenpfeilspitze, L. 4,8 cm; 3) Fragm. eines bräunlichen, verzierten Gefäßes; 4) durchgebranntes und deformiertes Gefäß, verziert mit senkrechten Rillen, H. 7 cm. **Q 783** (Taf. 327) – 1) Tülle einer Eisenlanzenspitze, L. 4,5 cm. **Q 785** (Taf. 327) – 1) Eisenschloßfeder; Eisenniet; ca. 30 Fragm. von 4–5 glatten und rauhen Gefäßen. **Q 786** (Taf. 327) – 1) Fragm. eines bräunlichgrauen, glatten Gefäßes; 3) Fragm. eines bräunlichgrauen, sehr glatten Gefäßes; 5) Fragm. eines graubräunlichen, glatten Gefäßes. **Q 787** – ca. 40 Fragm. von 5–6 glatten und rauhen Gefäßen. **Q 788** (Taf. 327) – 1) Feuerschlageisen, L. 10,3 cm; ca. 30 Fragm. glatter und rauher Gefäße. **Q 790** (Taf. 327) – 1) gebrochene Eisenlanzenspitze mit Rippchen die Spitze entlang, Typ PK XXIII, L. 13 cm; Fragm. eines bräunlichen, verzierten Gefäßes. **Q 791** (Taf. 328) – 1) Fragm. eines großen Eisenmessers, L. 6,2 cm; Fragm. von 2–3 Gefäßen. **Q 792** (Taf. 328) – 1) Fragm. eines sichelförmigen Messers, L. 5,2 cm; 2) Eisenmesser mit Rille auf einer Spitzenseite, L. 9,7 cm; ca. 20 kleine Gefäßfragm. **Q 793** (Taf. 328) – 1) Eisenahle, L. 7,7 cm; Fragm. eines unbestimmten Eisengegenstands. **Q 794** (Taf. 328) – 1) Fragm. einer verzierten Schildfessel mit einem Niet, Typ J 6, L. 11 cm. **Q 795** (Taf. 328) – 1) kapselförmiger Eisenanhänger, H. 2,2 cm. **Q 796** (Taf. 328) – 1) Fragm. eines Gegenstands aus dickem Eisendraht, mit einem Rädchen; 2) Fragm. einer Eisenschloßfeder, L. 3 cm; 3, 4) Fragm. eines Eisenblechs mit Niet, L. 5 cm und 3 cm; 5) 3 Fragm. eines Eisendrahtes; 6) Fragm. einer Eisenschildfessel mit einem Niet, Typ J 6, L. 3,7 cm. **Q 797** (Taf. 328) – 1) gebrochenes Eisenmesser, L. 6 cm; Fragm. eines verzierten Gefäßes. **Q 798** – 14 Fragm. von 2–3 glatten Gefäßen. **Q 799** – 17 Fragm. glatter und rauher Gefäße. **Q 800** (Taf. 328) – 1) Fragm. einer Eisenschildfessel mit einem Niet, Typ J 6, L. 4,5 cm; kleine Fragm. von 2–3 Gefäßen. **Q 803** – einige

kleine Fragm. scheibengedrehter Gefäße. **Q 805** (Taf. 329) – 4) großes Eisenmesser, L. 17 cm. **Q 806** (Taf. 329) – 1) beschädigter Lanzenschuh, L. 5,3 cm; Eisenblech.

Inv. Nr. MAEŁ III-1977/36–47

Q 802 – ca. 20 Fragm. von 3–4 glatten und rauhen Gefäßen. **Q 804** (Taf. 328) – 1) Fragm. einer ovalen Eisenschnalle mit verdicktem Rahmen, Typ M-L H 20; 22 kleine Fragm. von 3–4 Gefäßen. **Q 807** (Taf. 328) – 1) dicker Eisenniet, L. 1,5 cm; 2) Fragm. einer Eisenschildbuckel. **Q 810** (Taf. 329) – 1) beschädigter Eisenschloßbeschlag, L. 6,5 cm; 2) trichterförmiger Hals eines graubräunlichen Tongefäßes, H. 4,5 cm. **Q 815, 816, 818** – ca. 30 kleine Fragm. glatter und rauher Gefäße.

Inv. Nr. MAEŁ III-1978/10–21

Q 812 (Taf. 329) – 1) Eisenblech; 2) Fragm. eines bräunlichen, glatten Gefäßes; 3) Fragm. eines bräunlichen, durchgebrannten Gefäßes; 4) Fragm. eines graubräunlichen, glatten Gefäßes. **Q 817** – kleine Fragm. von 5–6 glatten und rauhen Gefäßen. **Q 819** (Taf. 329) – 1) Fragm. eines bräunlichen, rauhen Gefäßes; 2) Fragm. eines ziegelfarbenen Gefäßes, verziert mit Rillen; 3) Fragm. eines bräunlichgrauen, durchgebrannten Gefäßes. **Q 820–822** – kleine Fragm. von 3–4 glatten Gefäßen. **Q 823** (Taf. 329) – 1) Fragm. eines ziegelfarbenen, rauhen Gefäßes; 2) Fragm. eines schwarzen, durchgebrannten, verzierten Gefäßes; 3) Fragm. eines grauen, durchgebrannten Gefäßes; 4) Fragm. eines bräunlichziegelfarbenen, glatten Gefäßes; 5) Fragm. eines ziegelfarbenen, glatten, verzierten Gefäßes. **Q 824, 825** – kleine Fragm. von 3–4 Gefäßen. **Q 827** (Taf. 329) – 3) Fragm. eines ziegelfarbenen, glatten Gefäßes; kleine Fragm. von 2–3 Gefäßen.

Inv. Nr. MAEŁ III-1979/15–26

Q 826 – 5 Gefäßfragm. **Q 831** – 18 Fragm. von 2–3 glatten Gefäßen. **Q 836** (Taf. 329) – 1) Fragm. eines grauen, rauhen Gefäßes; 3) Fragm. eines ziegelfarbenen Gefäßes, verziert mit schrägen Rillen; 4) Fragm. eines grau ziegelfarbenen, glatten Gefäßes. **Q 837** – 14 kleine Gefäßfragm. **Q 839** – 5 Fragm. glatter Gefäße. **Q 842** (Taf. 330) – 1) Fragm. eines glatten, geschwärtzten Gefäßes; 2) Fragm. eines ziegelfarbenen, verzierten Gefäßes. **Q 843** (Taf. 330) – 1) ovale Eisenschnalle mit verdicktem Rahmen, Typ M-L H 13; kleine Fragm. glatter Gefäße. **Q 846** – kleine Gefäßfragm.

Inv. Nr. MAEŁ III-1980/8–22

Q 849 – 14 Fragm. von 4–5 Gefäßen, darunter 2 rauhe, dickwandige. **Q 856** – 2 Fragm. rauher Gefäße. **Q 858, 860** – Fragm. von 2–3 Gefäßen. **Q 861** (Taf. 330) – 1) Fragm. eines ziegelfarbenen, verzierten Gefäßes; 7 Fragm. von 2–3 Gefäßen. **Q 862** – 45 Fragm. von 5–6 Gefäßen, darunter 2 dickwandige. **Q 863** (Taf. 327) – 1) Fragm. eines schwarzen, glatten, verzierten Gefäßes; 35 Fragm. von 3–4 Gefäßen. **Q 865, 867** – ca. 20 Fragm. von 3–4 Gefäßen. **Q 869** – Fragm. eines eisernen Messers, L. 4 cm. **Q 870** – 12 Fragm. von 2–3 Gefäßen. **Q 872** (Taf. 330) – 1) Fragm. eines unbestimmten Eisengegenstands; 4) Fragm. eines graubräunlichen, glatten Gefäßes; 5) Fragm. eines bräunlichen, glatten, verzierten Gefäßes; 6) Fragm. eines

ziegelfarbenen, rauhen Gefäßes; 11) Fragm. eines bräunlichen, glatten Gefäßes; 13) Fragm. eines schwarzen, glatten Gefäßes. **Q 873** – 25 Fragm. von 3–4 dickwandigen Gefäßen. **Q 874** (Taf. 330) – 1) Fragm. einer kreisförmigen Eisenschnalle(?); 2) Fragm. eines bräunlichen Gefäßes, verziert mit schrägen Rillen; 3) verzierter Tonspinnwirtel, Dm. 2,8 cm.

Inv. Nr. MAEŁ III-1981/11–17

Q 875 (Taf. 330) – 1) Fragm. eines ziegelfarbenen Gefäßes, verziert mit senkrechten Strichen; ca. 20 kleine Gefäßfragm. **Q 876** (Taf. 330) – 1) Eisenschlüssel mit verziertem Griff, L. 12,5 cm; 2) Fragm. eines ziegelfarbenen, glatten Gefäßes aus fettem Ton; 3) Fragm. eines bräunlichen, rauhen Gefäßes; 4) Fragm. eines grauen, durchgebrannten Gefäßes. **Q 877** – ca. 70 Fragm. von 5–6 glatten und rauhen Gefäßen. **Q 880** (Taf. 330) – 1) schwarzes, glattes, verziertes Gefäß, H. 13 cm. **Q 881** (Taf. 330) – 3) Fragm. eines grauen Gefäßes, verziert mit schrägen Rillen; kleine Fragm. von 3–4 Gefäßen. **Q 883** – 4 Gefäßfragm.

Inv. Nr. MAEŁ III-1982/26, 27

Q 888 – kleine Fragm. von 2–3 Gefäßen. **Q 891** (Taf. 329) – 1) Fragm. eines graubräunlichen, glatten Gefäßes; 2) Fragm. eines grauen, rauhen Gefäßes. **Q 894** – 5 Fragm. glatter Gefäße.

Fibeln – gefunden auf dem Gräberfeld im Jahre 1952 (ohne Lokalisierung)

1) Eisenfibel, Typ AVI 158 (Taf. 263, 1); 2) Bügel einer Bronzefibel, Typ AVI 159 (Taf. 263, 2); 3) Eisenfibel mit Silberklümpchen auf dem Bügel, Typ AVII 210.

Tiergrab (Taf. 263, I). Im Q 202 entdeckte man in einer Tiefe von 0,3 m eine flache, hellgraue Grube von Dm. ca. 0,35 m. In ihrem N-Teil lagen Knochen eines kleinen Tieres (eines Hundes?), gedeckt mit Steinen. Die Lage des Tieres war schwer zu bestimmen, denn das Skelett ist sehr schlecht erhalten geblieben. In der Grube fand man keine Gegenstände.

Wohngrube 1/1959 (Taf. 263, II). Im Q 476–477, im östlichen Teil des Gräberfeldes entdeckte man in einer Tiefe von 0,2 m eine Grube (2,4 × 5,2 m) mit schwarzer Füllung. Die Tiefe der Grube betrug in ihrem NW-Teil 0,2–0,26 m. von der Oberfläche, schwarze Erde war bis zur Tiefe von 0,06–0,1 m. In dem SE-Teil war die Grube 0,2 m tief und schwarze Erde lag bis 0,06–0,1 m der Tiefe. Im NW-Teil war die Grube durch einen Einschnittsgraben zerstört, der höchstwahrscheinlich während der Ausgrabungsarbeiten im Jahr 1944 entstanden ist. In der Grube fand man geschmolzenes Glas (1), Eisenfragm. (2) und nicht durchgebrannte Gefäßfragm.

Inventar (MAEŁ III-1959/72): 1) Klumpen geschmolzenen, blauen Glases, L. 3 cm; 2) Eisenfragm., L. 2,2 cm; 3) Fragm. eines ziegelfarbiggrauen, rauhen Gefäßes, H. 4,5 cm; 4), 8) Fragm. grauer, glatter Gefäße, H. 2 cm; 7), 9) Fragm. bräunlicher, glatter Gefäße; 5) Fragm. eines grauen, glatten, verzierten Gefäßes; H. 2 cm; 6) Fragm. eines hellbräunlichen, glatten, scheibengedrehten Gefäßes; H. 1,6 cm; 10) Fragm. eines hellbräunlichen, glatten Gefäßes, H. 3,7 cm.

Datierung: spätrömische Kaiserzeit, C₂

„Schatz“ eiserner Werkzeuge (Taf. 263, III). Im nördlichen Teil des Gräberfeldes, Im Q 533, lagen in einer Tiefe von 0,16–0,25 m, im Sand, vier eiserne Werkzeuge nebeneinander.

Inventar (MAEŁ III-1960/50): 1) eiserne Halbsense mit einem Dorn zum Anmontieren des Griffes, L. der Bogenseh-

ne 337 mm; 2) eisernes Pflugmesser mit angespitztem unterem Ende, L. 473 mm; 3) eiserne Hakenpflugschar mit dicken, nicht angespitzten Rändern, Tülle mit zwei nach unten veränderten Flügeln, L. 290 mm; 4) Eisenbohrer mit kurzer, löffelförmiger Spitze, L. 280 mm.

Łódź 1997.

– III –

Tafeln 1–330

Eleonora Kaszewska

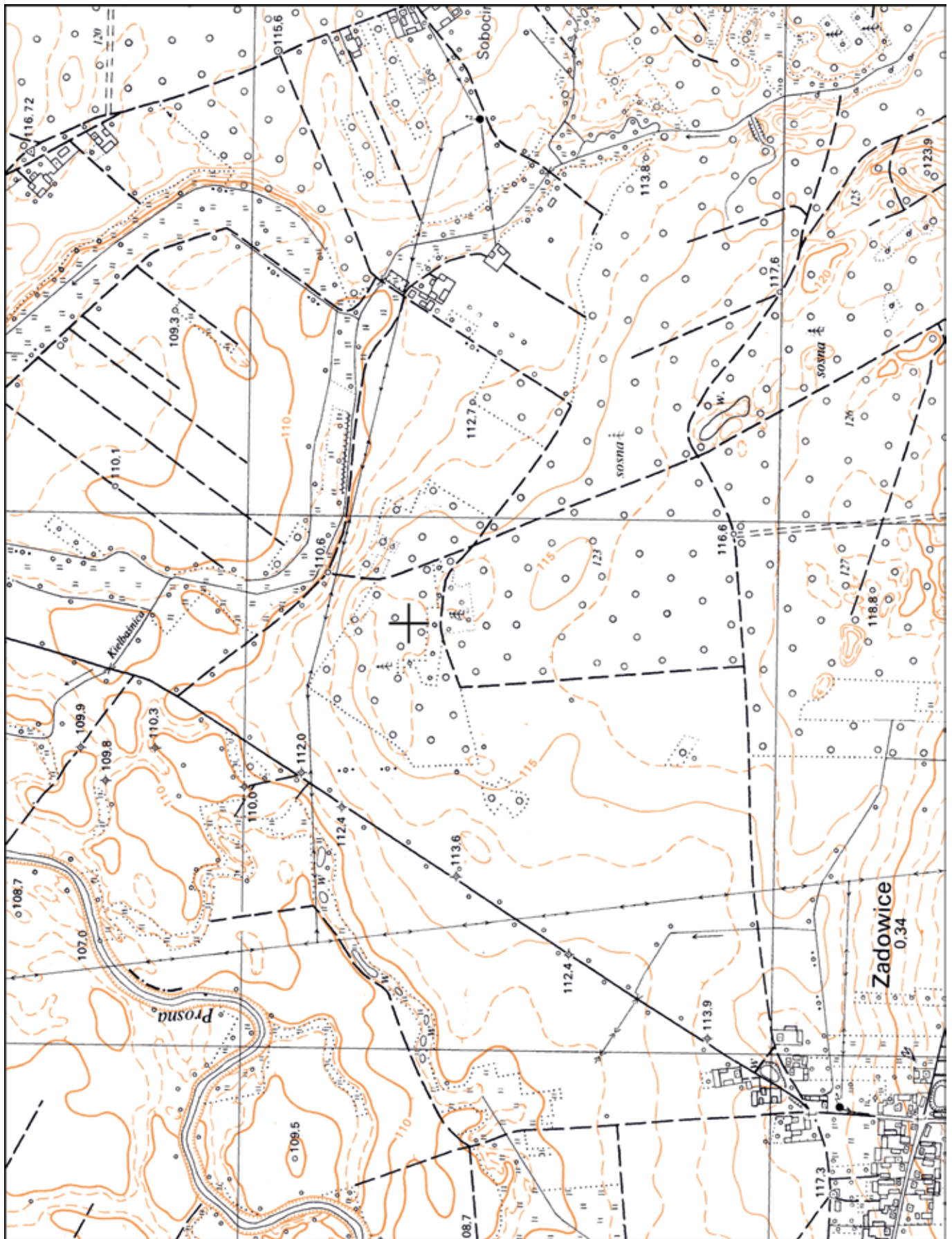

Taf. 1. Lage des Gräberfeldes in Zadowice, Kr. Kalisz.

Tabl. 1. Położenie cmentarzyska w Zadowicach, pow. Kalisz.

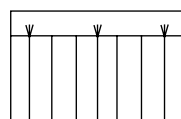

humus
humus

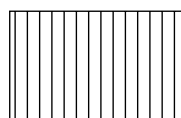

schwarze Erde
czarna ziemia

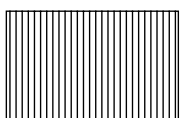

schwarzgraue Erde
szaroczarna ziemia

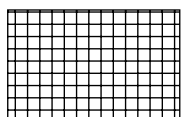

bräunliche Erde
brunatna ziemia

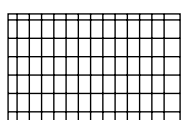

hellbräunliche Erde
jasnobrunatna ziemia

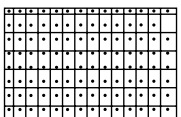

hellbräunliche Erde mit Sand
jasnobrunatna ziemia z piaskiem

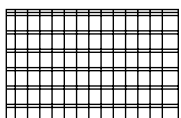

dunkelbräunliche Erde
ciemnobrunatna ziemia

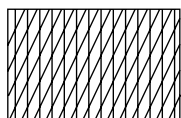

graubräunliche Erde
szarobrunatna ziemia

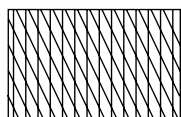

bräunlichgraue Erde
brunatnoszara ziemia

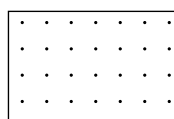

Sand
piasek

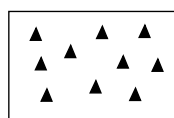

Keramikscherben
ułamki ceramiki

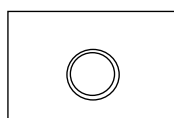

Gefäß
naczynie

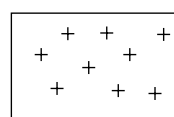

durchgebrante Knochen
przeżalone kości

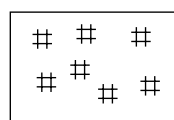

Holzkohle
węgiel drzewny

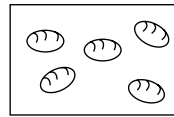

Steine
kamienie

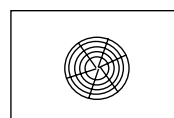

Baumstamm
pień drzewa



1

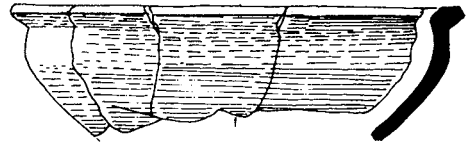

2

GRAB 1/1944

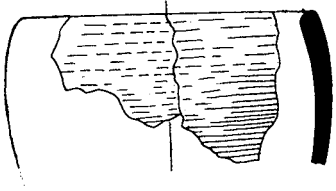

5



3



4

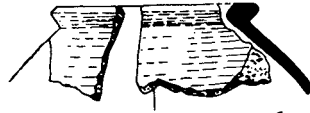

6

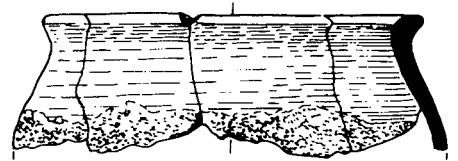

7

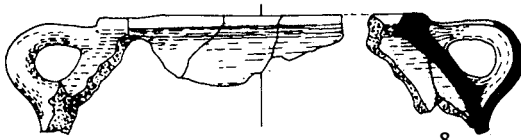

8



9



10



GRAB 3/1944

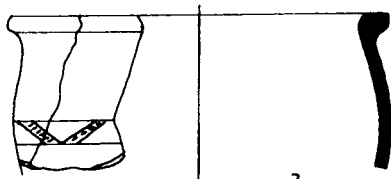

3

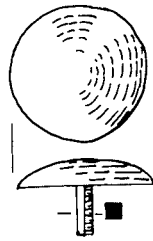

1

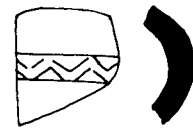

2

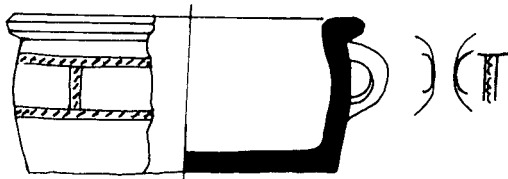

4

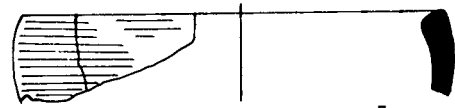

5



6



7



Taf. 3. Gräber: 1/1944: 1 – Eisen;
3/1944: 1 – Eisen; sonstige – Ton.

Tabl. 3. Groby: 1/1944: 1 – żelazo;
3/1944: 1 – żelazo; pozostałe – glina.

GRAB 4/1944

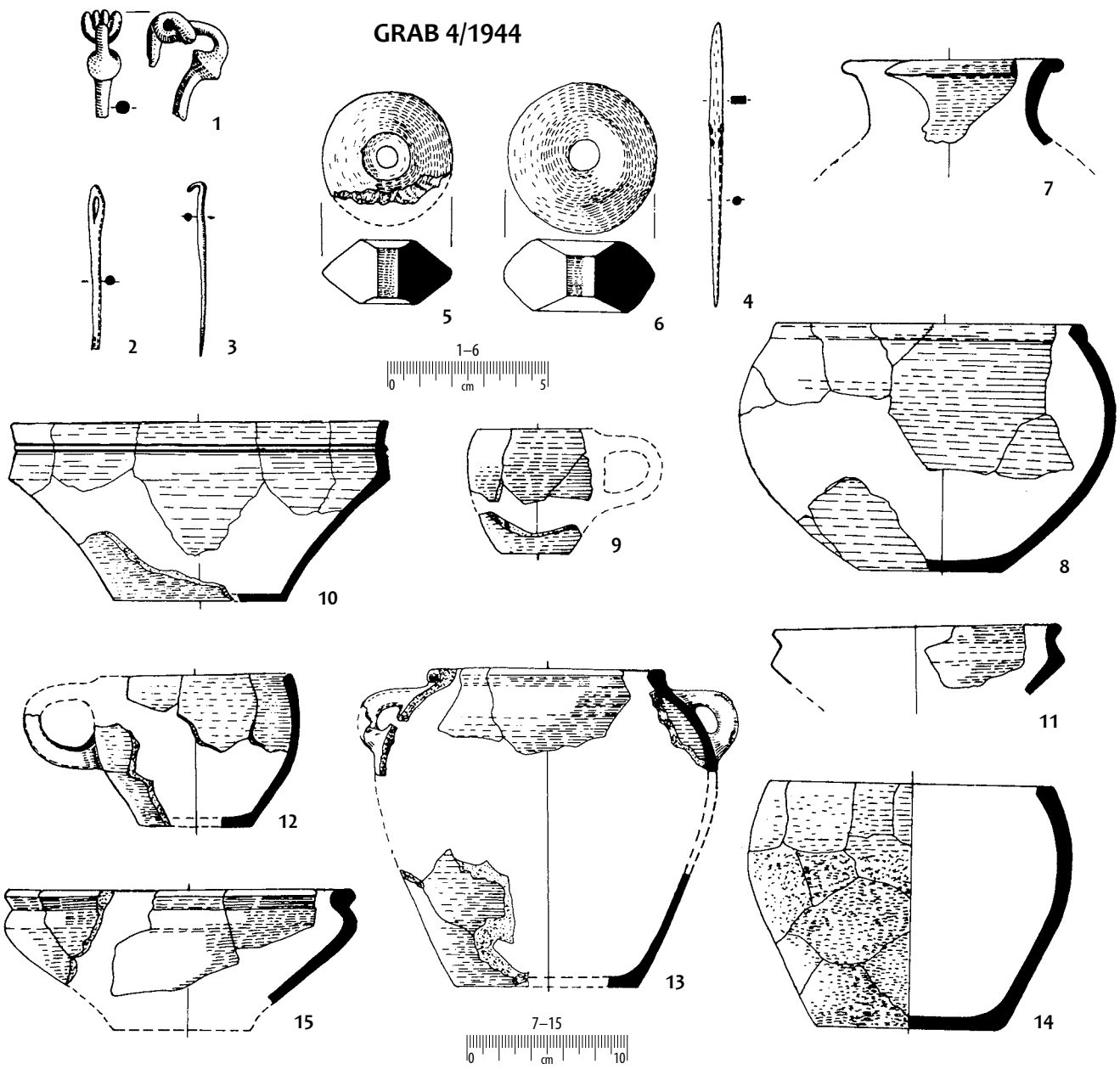

GRAB 6/1944

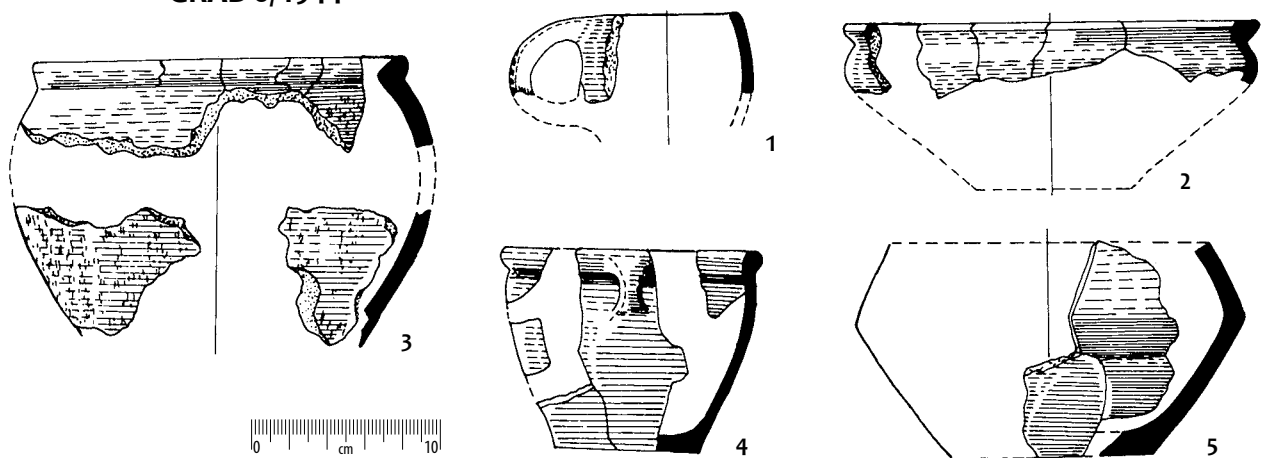

Taf. 4. Grab 4/1944: 1-4: Eisen; sonstige - Ton.

Tabl. 4. Grób 4/1944: 1-4: żelazo; pozostałe - glina.

GRAB 5/1944

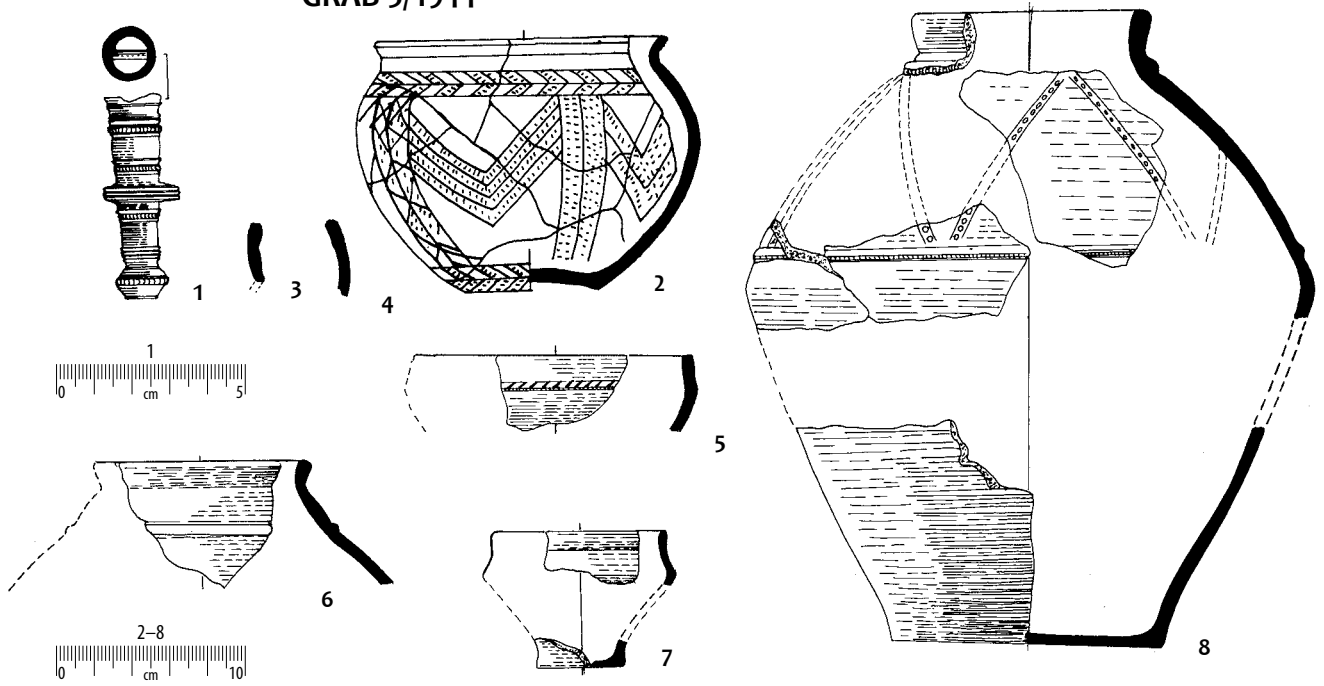

GRAB 7/1944

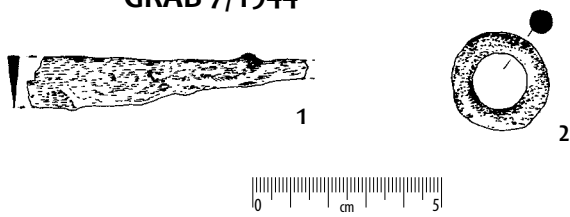

GRAB 8/1944

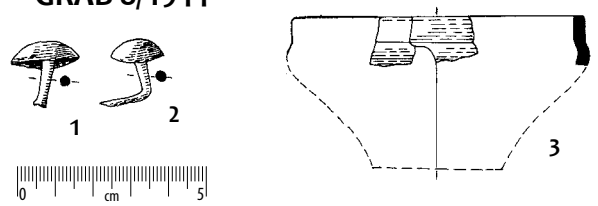

GRAB 9/1944

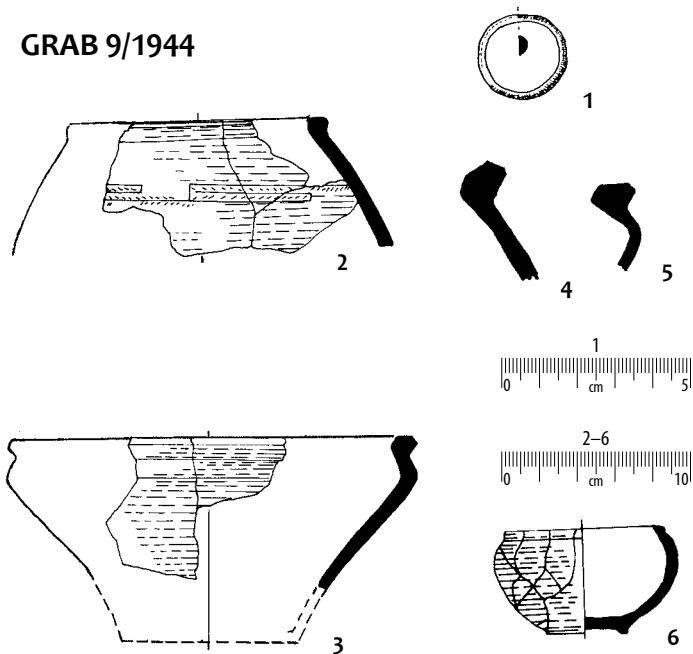

GRAB 10/1944

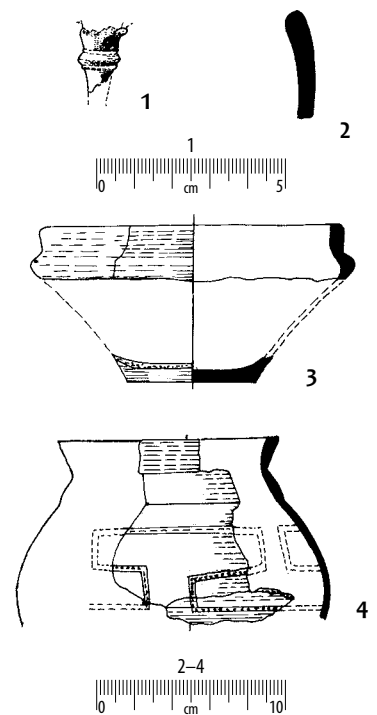

Taf. 5. Gräber: 5/1944: 1 – Bronze; 7/1944: 1 – Eisen;
2 – Bronze; 8/1944: 1-2 – Eisen; 9/1944: 1 – Eisen;
10/1944: 1 – Bronze; sonstige – Ton.

Tabl. 5. Groby: 5/1944: 1 – braz; 7/1944: 1 – želazo;
2 – braz; 8/1944: 1-2 – želazo; 9/1944: 1 – želazo;
10/1944: 1 – braz; pozostałe – glina.

GRAB 11/1944

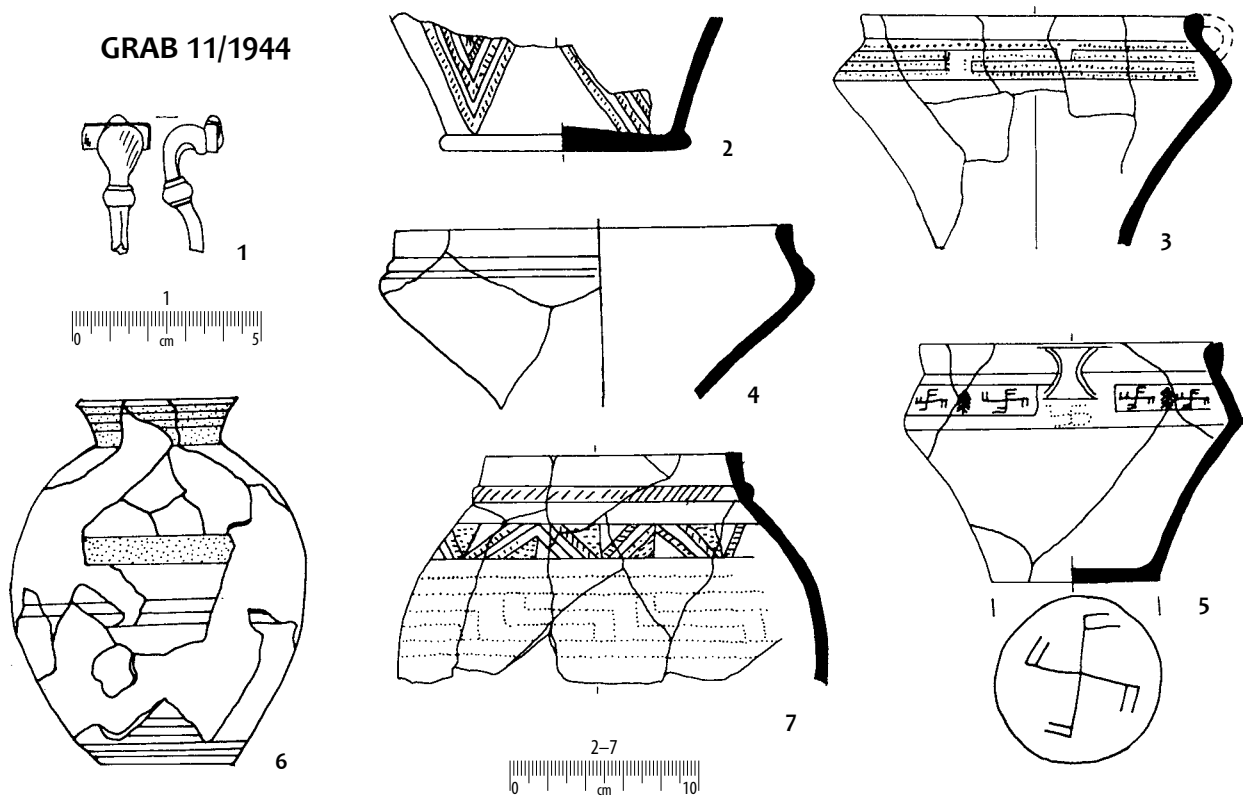

GRAB 12/1944

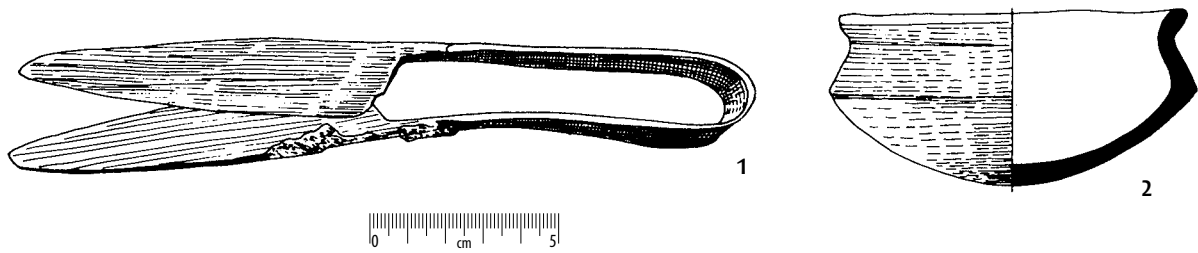

GRAB 13/1944

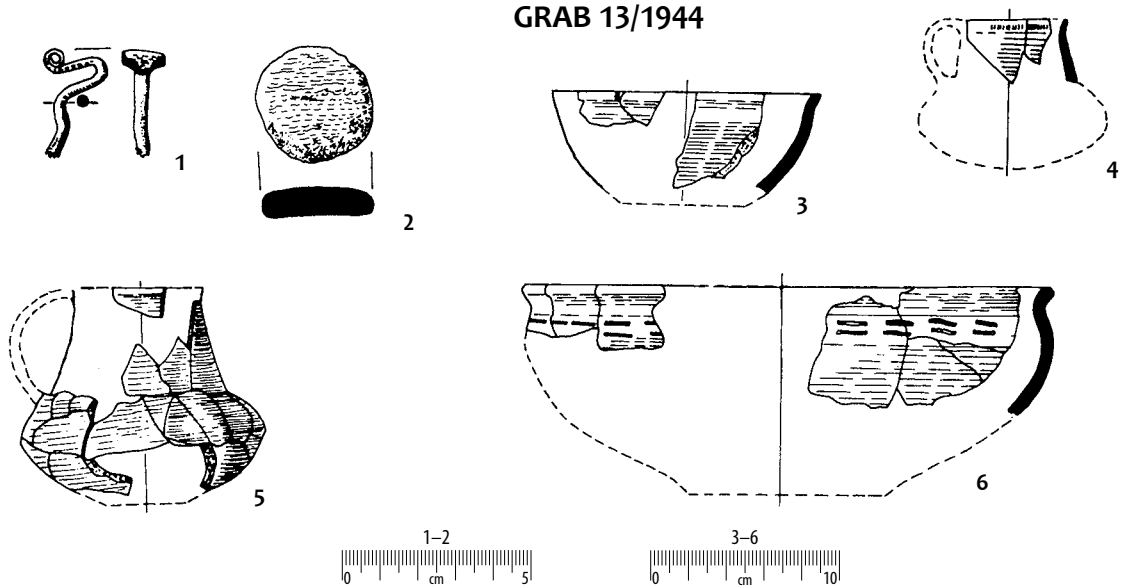

Taf. 6. Gräber: 11/1944: 1 – Bronze; 12/1944: 1 – Eisen;
13/1944: 1 – Eisen; sonstige – Ton.

Tabl. 6. Groby: 11/1944: 1 – brąz; 12/1944;
1 – żelazo; 13/1944: 1 – żelazo; pozostałe – glina.

GRAB 14/1944

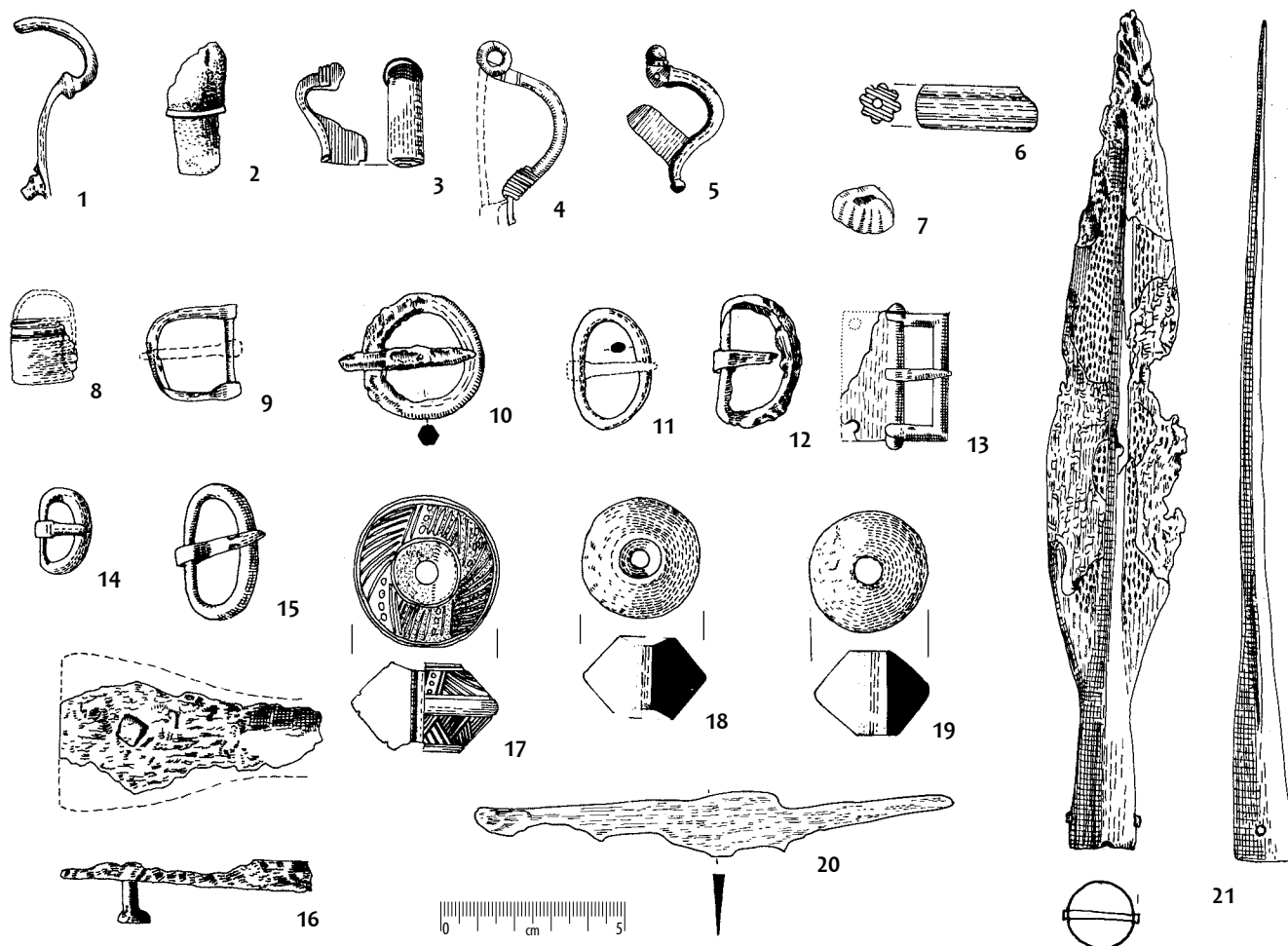
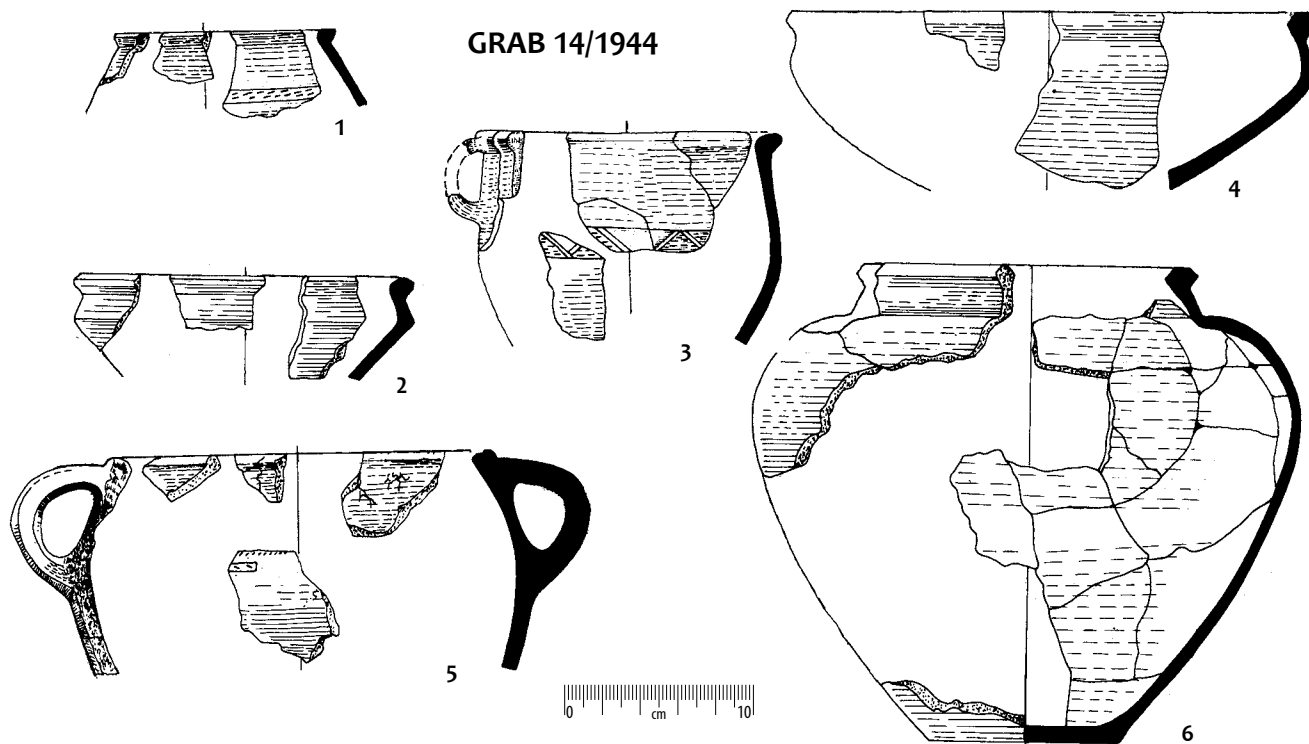

Taf. 7. Streufunde: 1-5, 11 - Bronze; 8-10, 12-16, 20-21 - Eisen; 6-7 - Glas; sonstige - Ton.

Tabl. 7. Znajeziska luźne: 1-5, 11 - brąz; 8-10, 12-16, 20-21 - żelazo; 6-7 - szkło; pozostałe - glina.

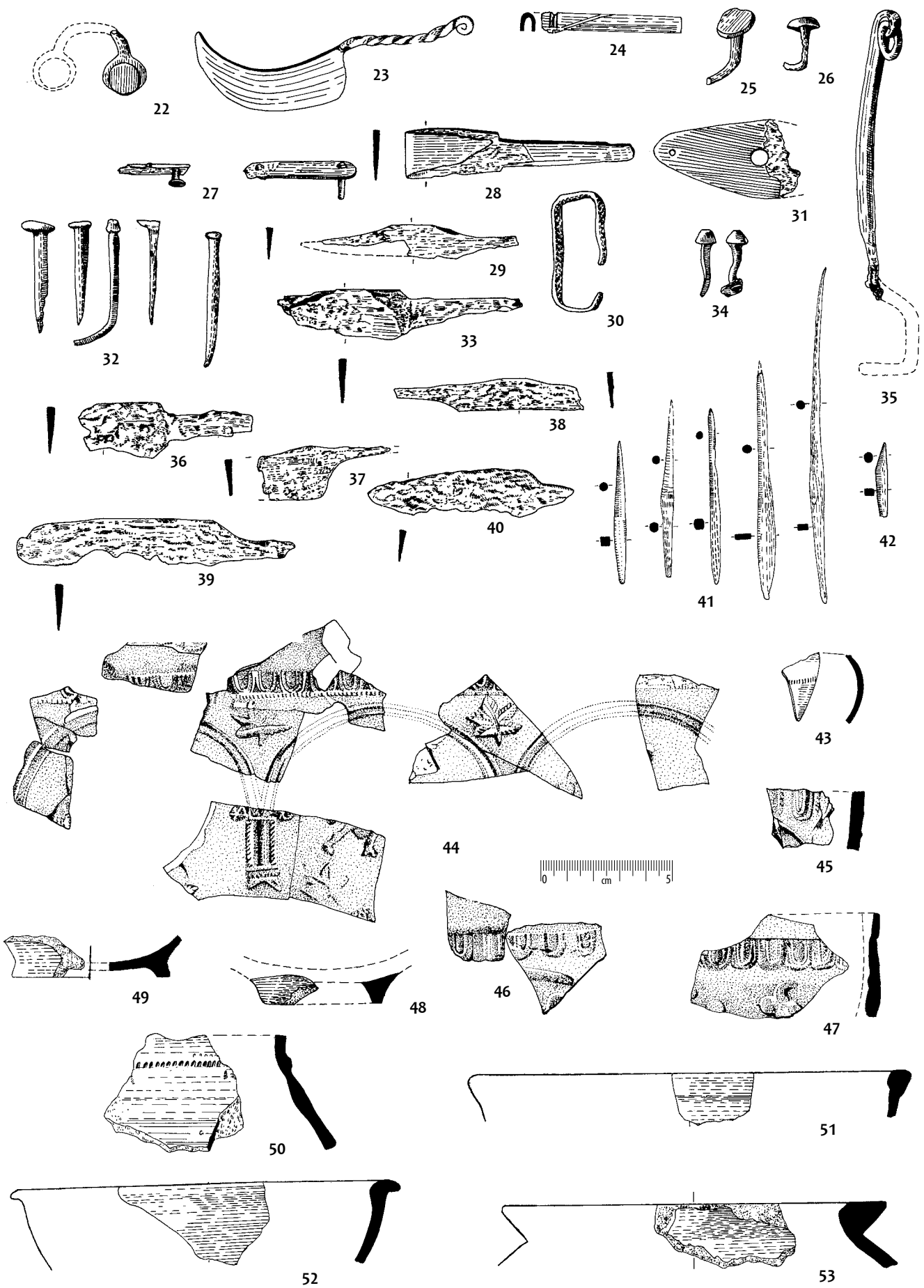

Taf. 8. Streufunde: 22-42 - Eisen; sonstige - Ton.

Tabl. 8. Znaleziska lužne: 22-42 - želazo; pozostale - glina.

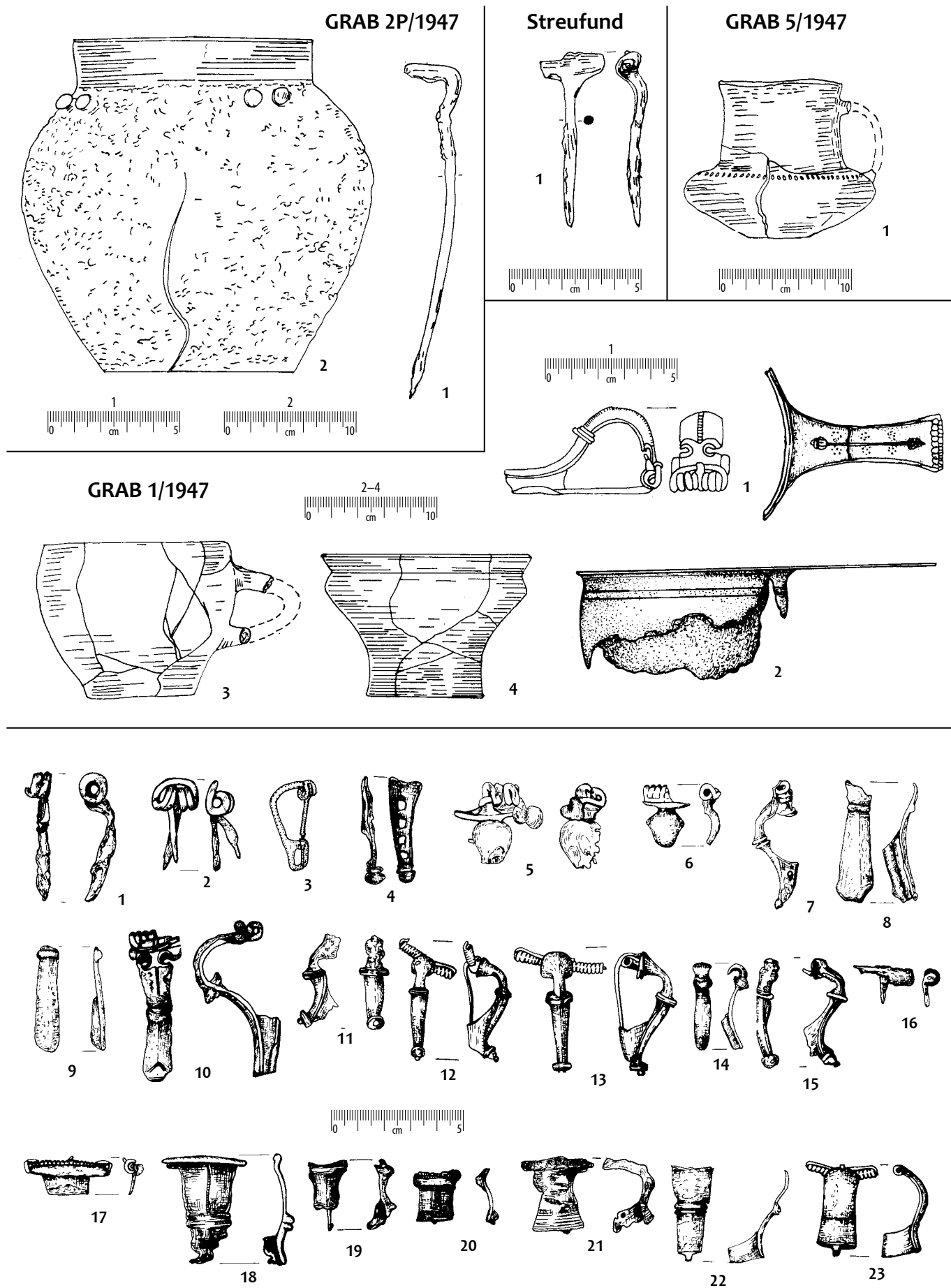

Taf. 9. Gräber: 2P/1947: 1 – Eisen; Streufund: 1 – Eisen; 1/1947: 1-2 – Bronze; Streufunde: 1-3, 16-17, 21-23 – Eisen; 4-15, 18-20 – Bronze; sonstige – Ton.

Tabl. 9. Groby: 2P/1947: 1 – želazo; nalaziska lužne: 1 – želazo; 1/1947: 1-2 – braž; nalaziska lužne: 1-3, 16-17, 21-23 – želazo; 4-15, 18-20 – braž; preostale – glina.

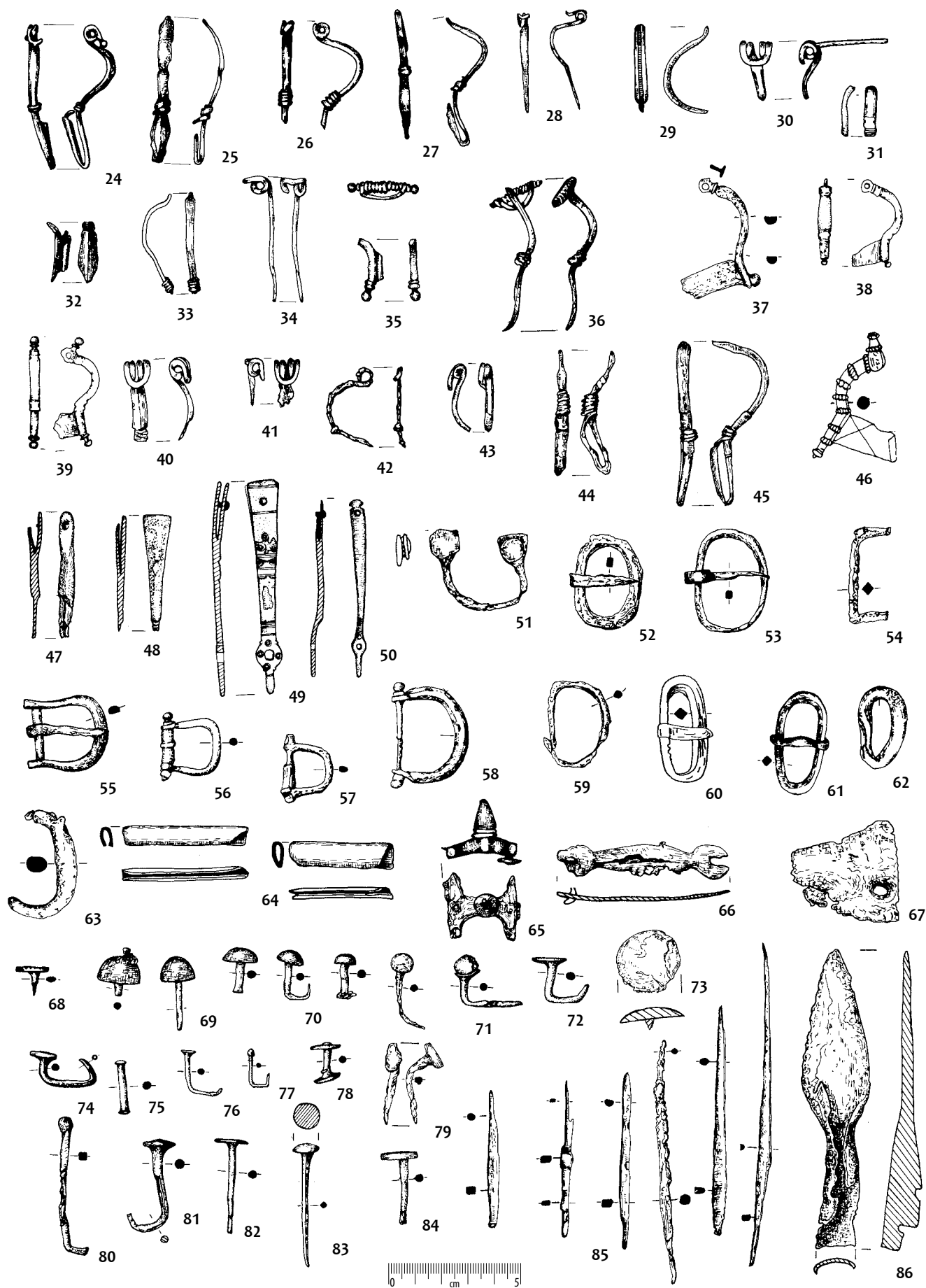

Taf. 10. Streufunde aus dem Jahr 1947: 24-39,
47-50, 55, 62-63, 68-70 - Bronze; 40-45, 51-54,
56-61, 64-67, 71-86 - Eisen; 46 - Silber.

Tabl. 10. Znalaziska lužne z 1947 roku: 24-39,
47-50, 55, 62-63, 68-70 - bronz; 40-45, 51-54,
56-61, 64-67, 71-86 - želazo; 46 - srebro.

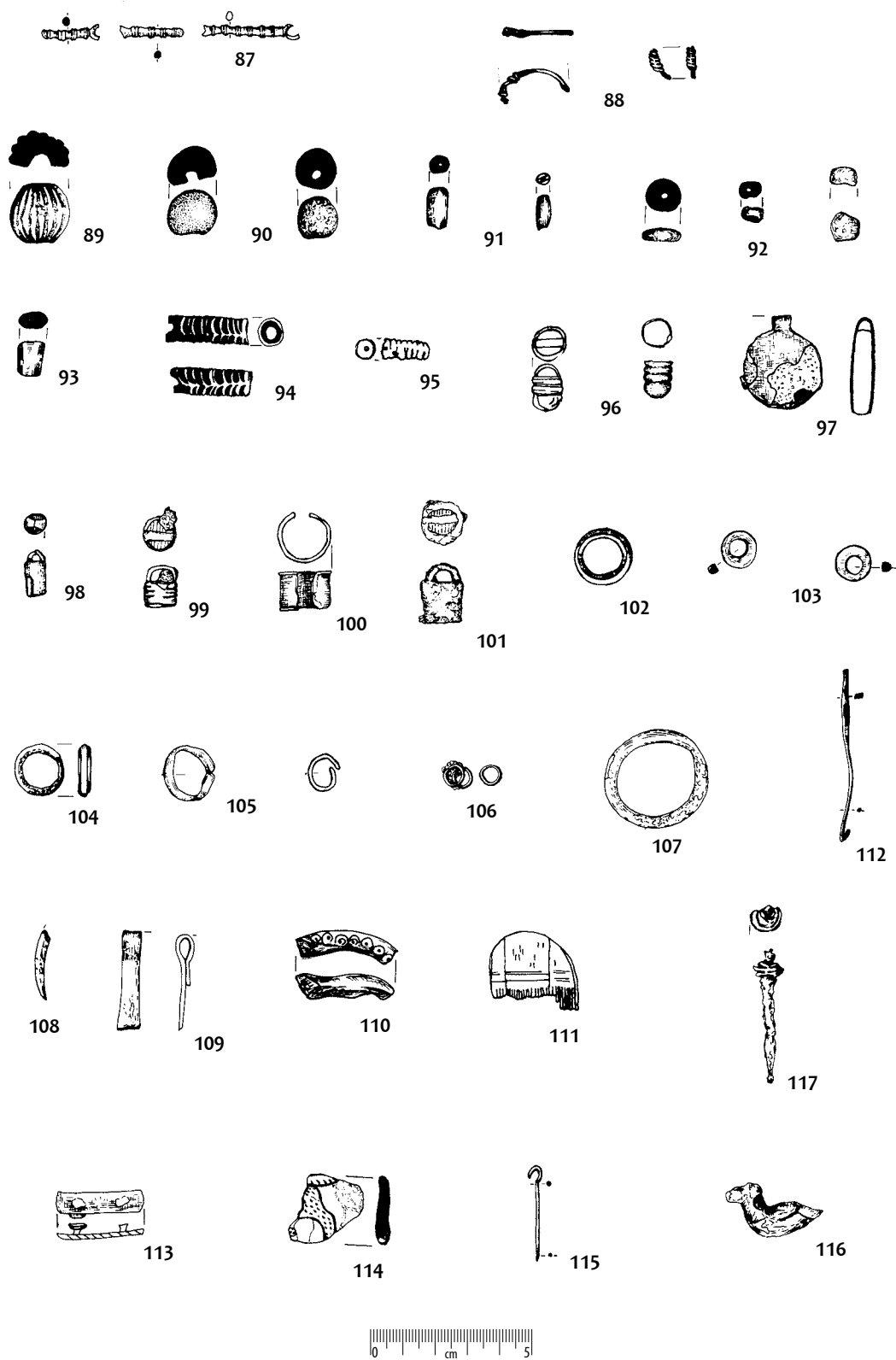

Taf. 11. Streufunde aus dem Jahr 1947: 87, 100, 102-105, 112, 116-117 - Bronze; 88, 96-99, 101, 106-107, 109, 113, 115 - Eisen; 93 - Achat; 89-92, 94-95, 114 - Glas; 108, 110-111 - Knochen.

Tabl. 11. Znajeziska luźne z 1947 roku: 87, 100, 102-105, 112, 116-117 - brąz; 88, 96-99, 101, 106-107, 109, 113, 115 - żelazo; 93 - agat; 89-92, 94-95, 114 - szkło; 108, 110-111 - kość.

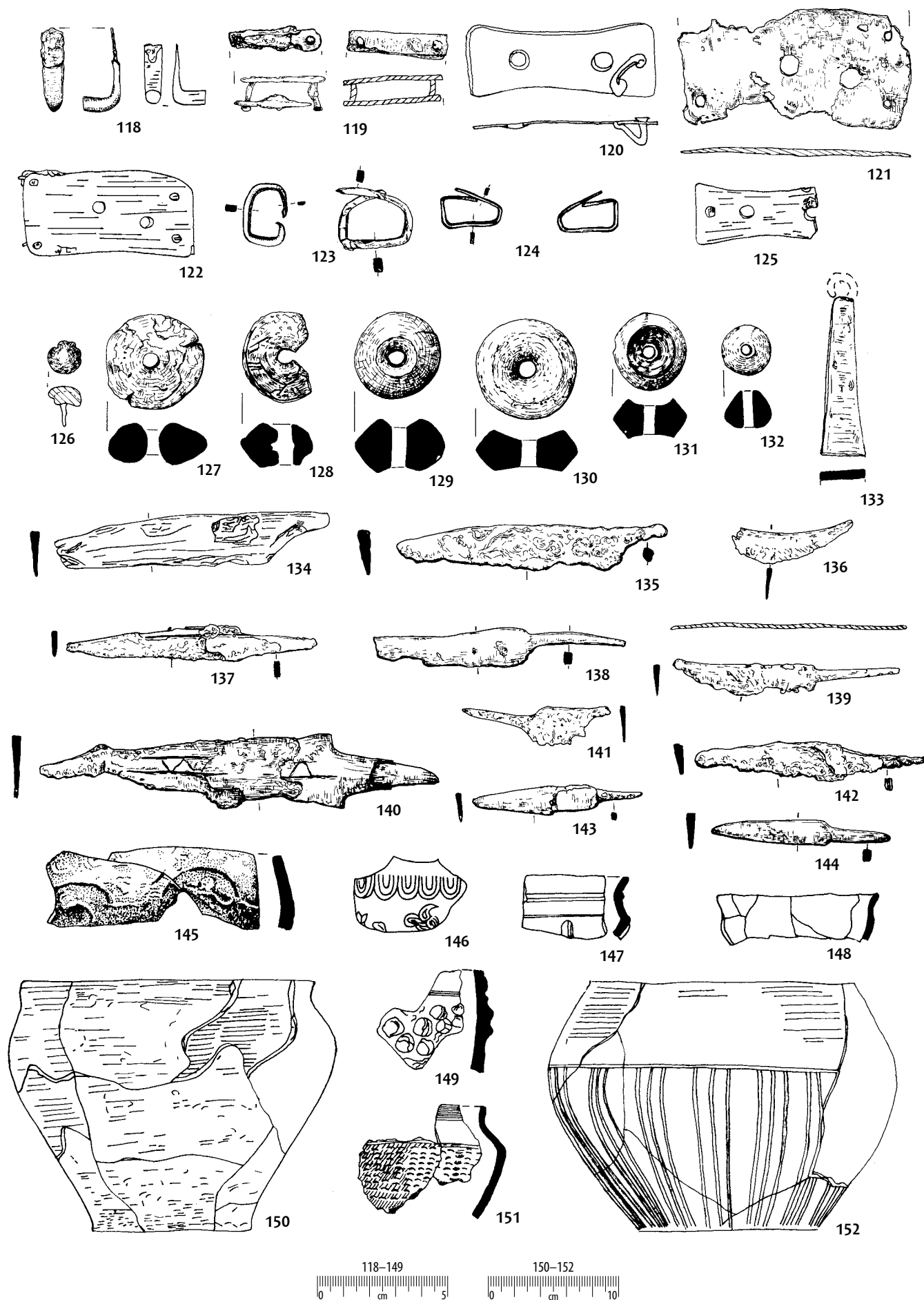

Taf. 12. Streufunde aus dem Jahr 1947: 118-126,
133-145 - Eisen; sonstige - Ton.

Tabl. 12. Znalaziska lužne z 1947 roku: 118-126,
133-145 - želazo; pozostale - glina.

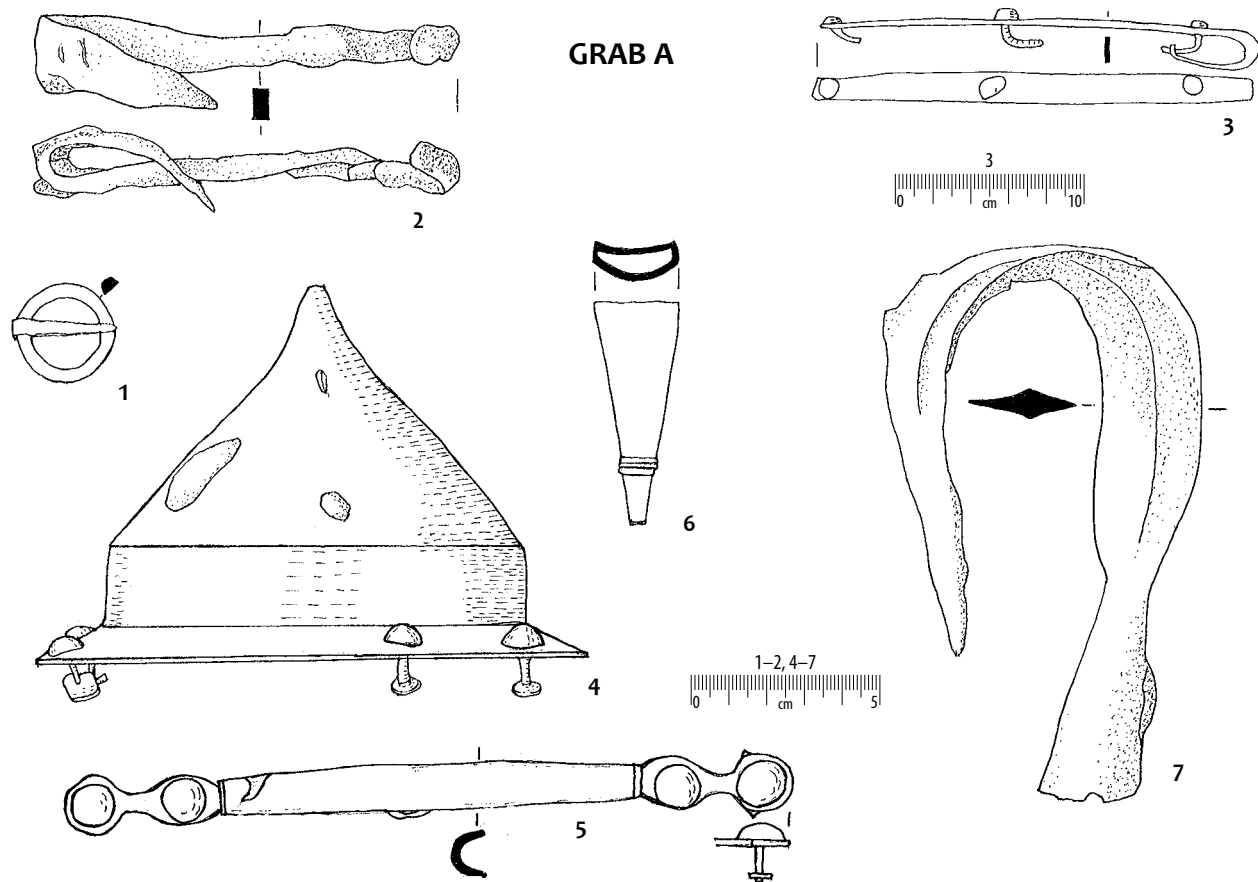
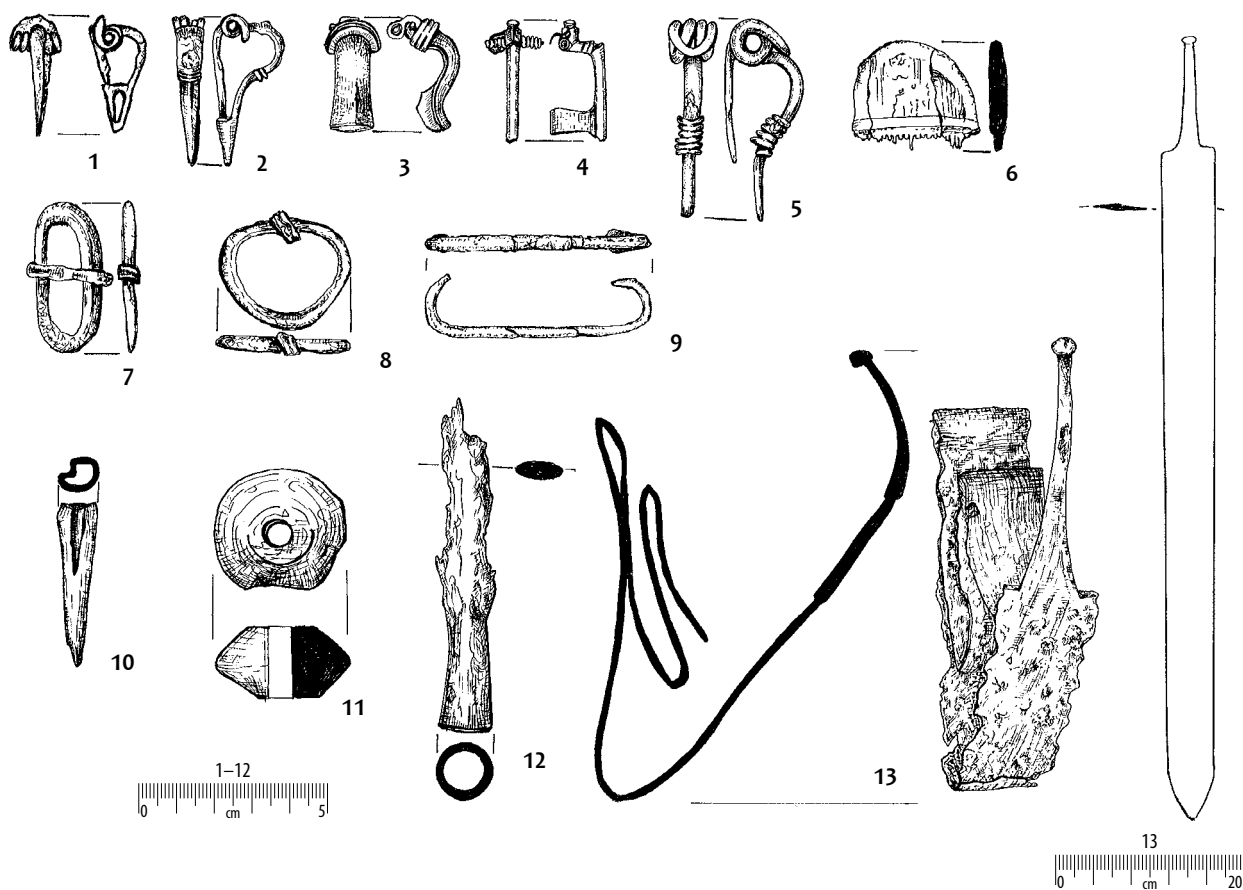

Taf. 13. Streufunde: 1-5, 7-10, 12-13 – Eisen; 6 – Knochen; 11 – Ton; Grab A: alles Eisen.

Tabl. 13. Znajdziska luźne: 1-5, 7-10, 12-13 – żelazo; 6 – kość; 11 – glina; Grób A: żelazo.

GRAB A

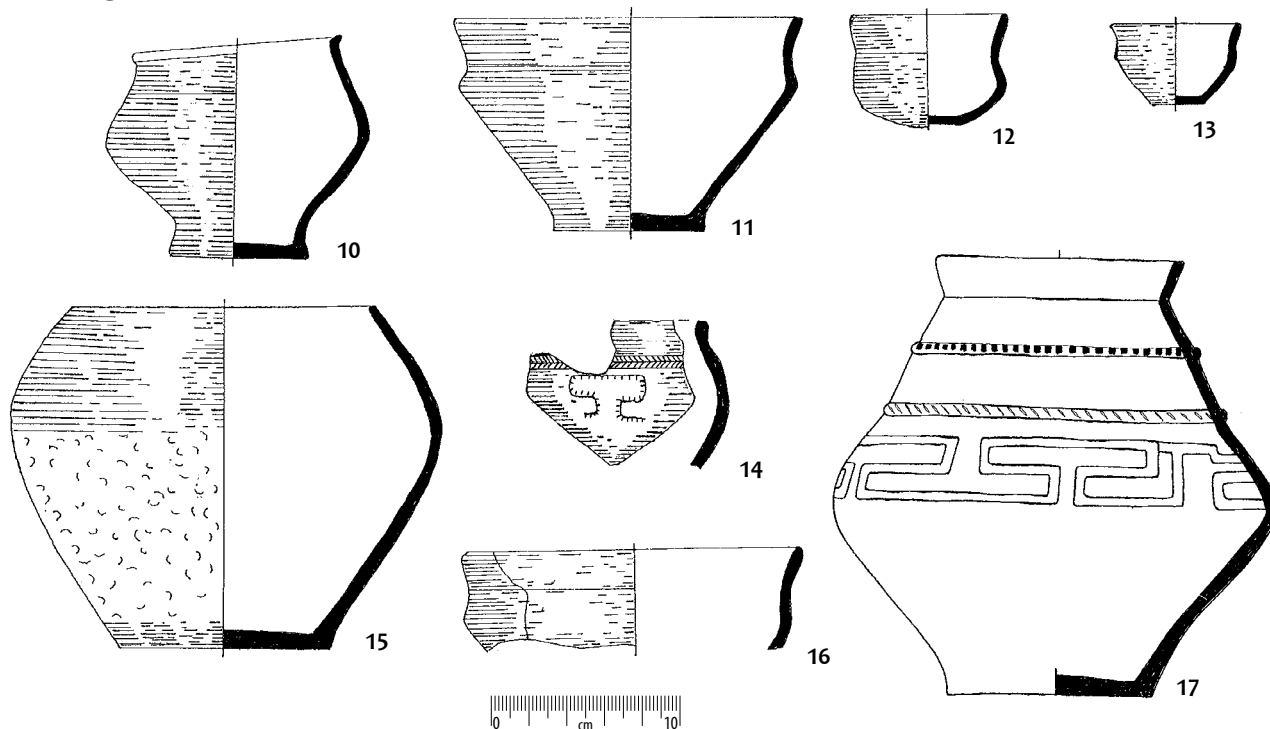

GRAB B

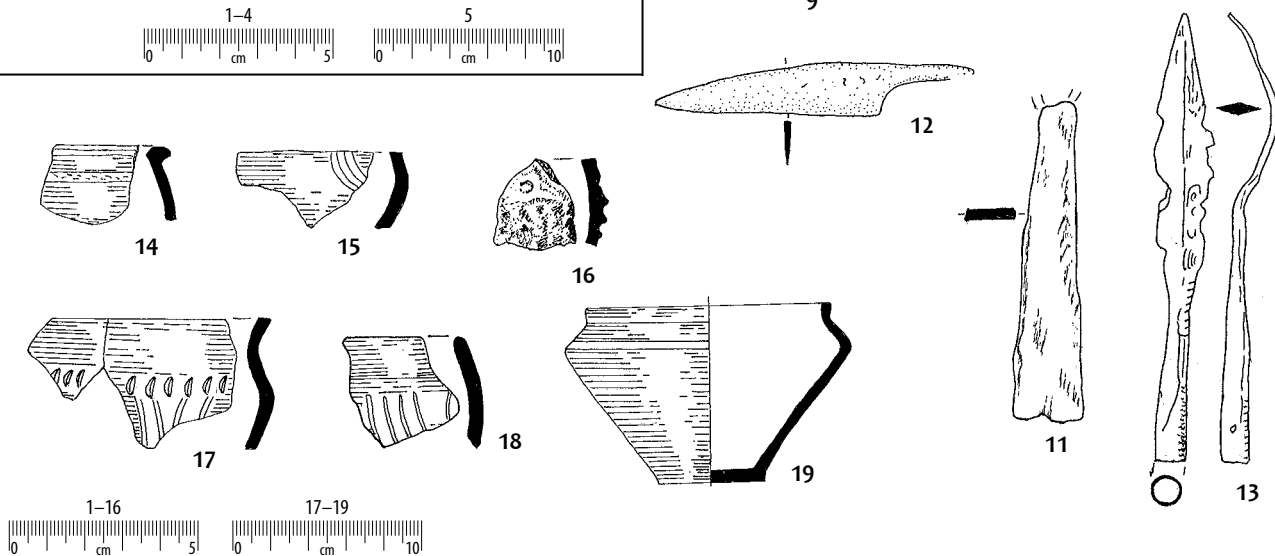
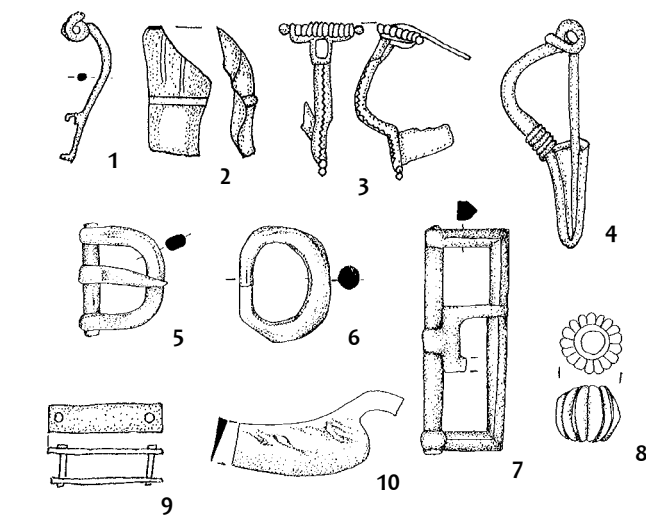
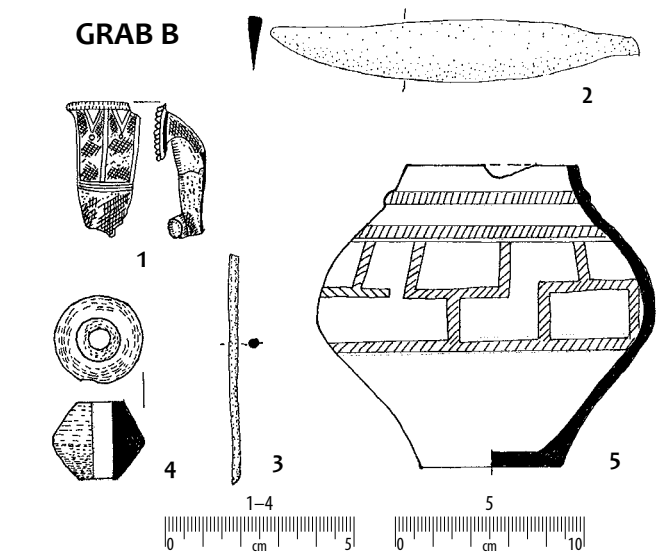

Taf. 14. Grab B: 1 – Bronze; 2–3: Eisen; Streufunde: 1, 3, 5–7, 9–13 – Eisen; 2–4 – Bronze; 8 – Glas; sonstige – Ton.

Tabl. 14. Grób B: 1 – brąz; 2–3 – żelazo; znaleziska luźne: 1, 3, 5–7, 9–13 – żelazo; 2–4 – brąz; 8 – szkło; pozostałe – glina.

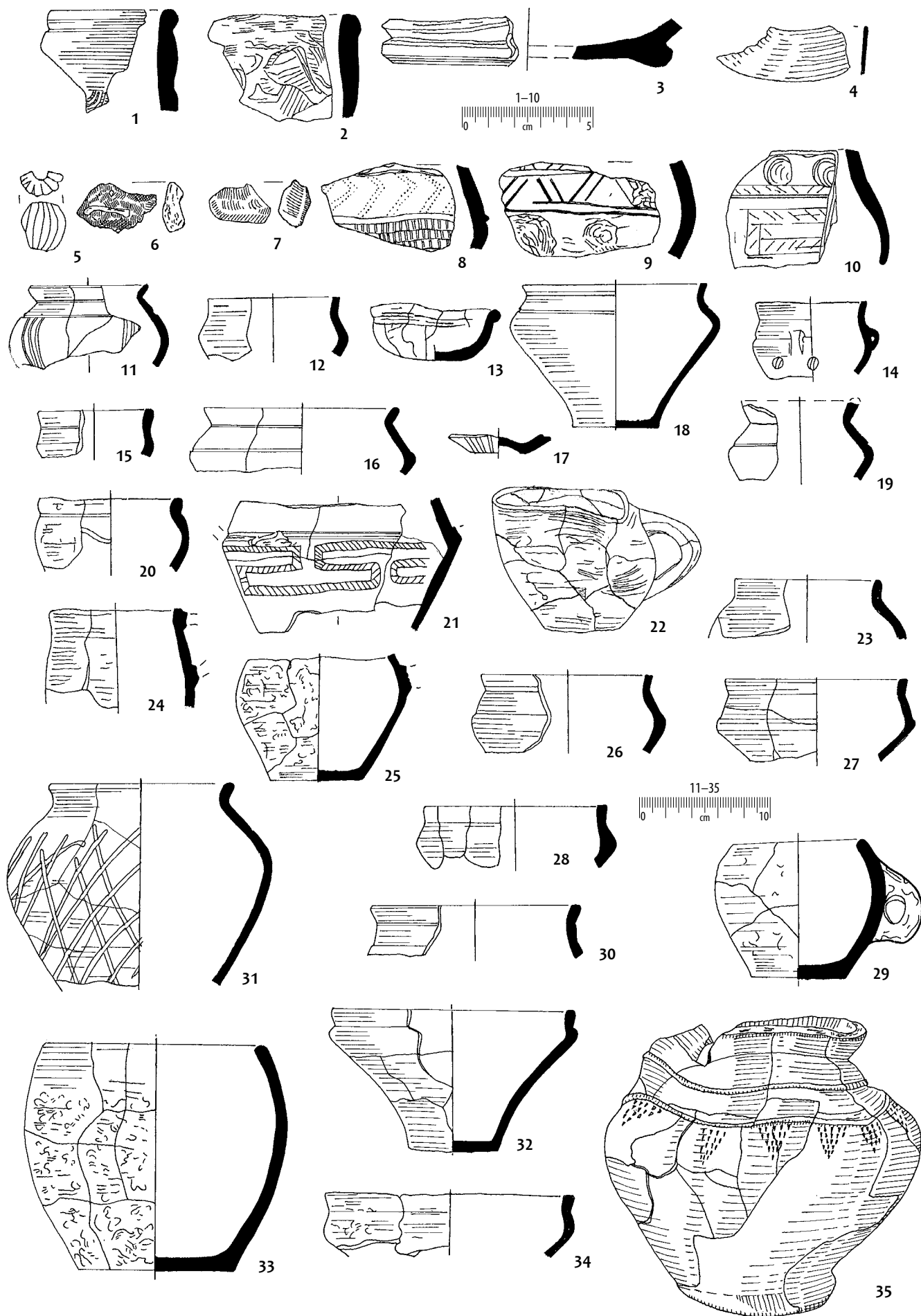

Taf. 15. Streufunde: 5-7 - Glas; sonstige - Ton.

Tabl. 15. Znajdziska luźne: 5-7 - szkło; pozostałe - glina.

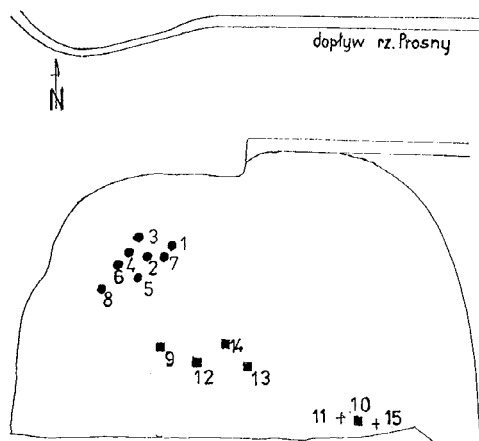

GRAB 3/1948

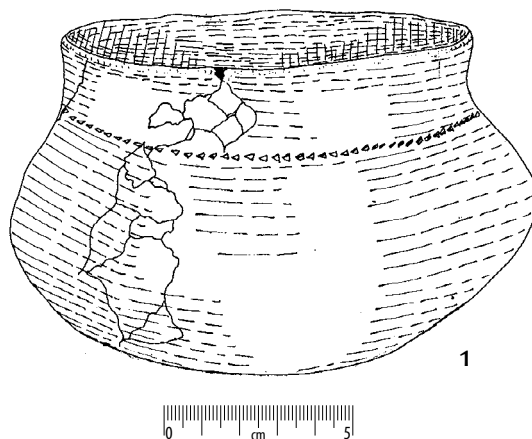

GRAB 9/1948

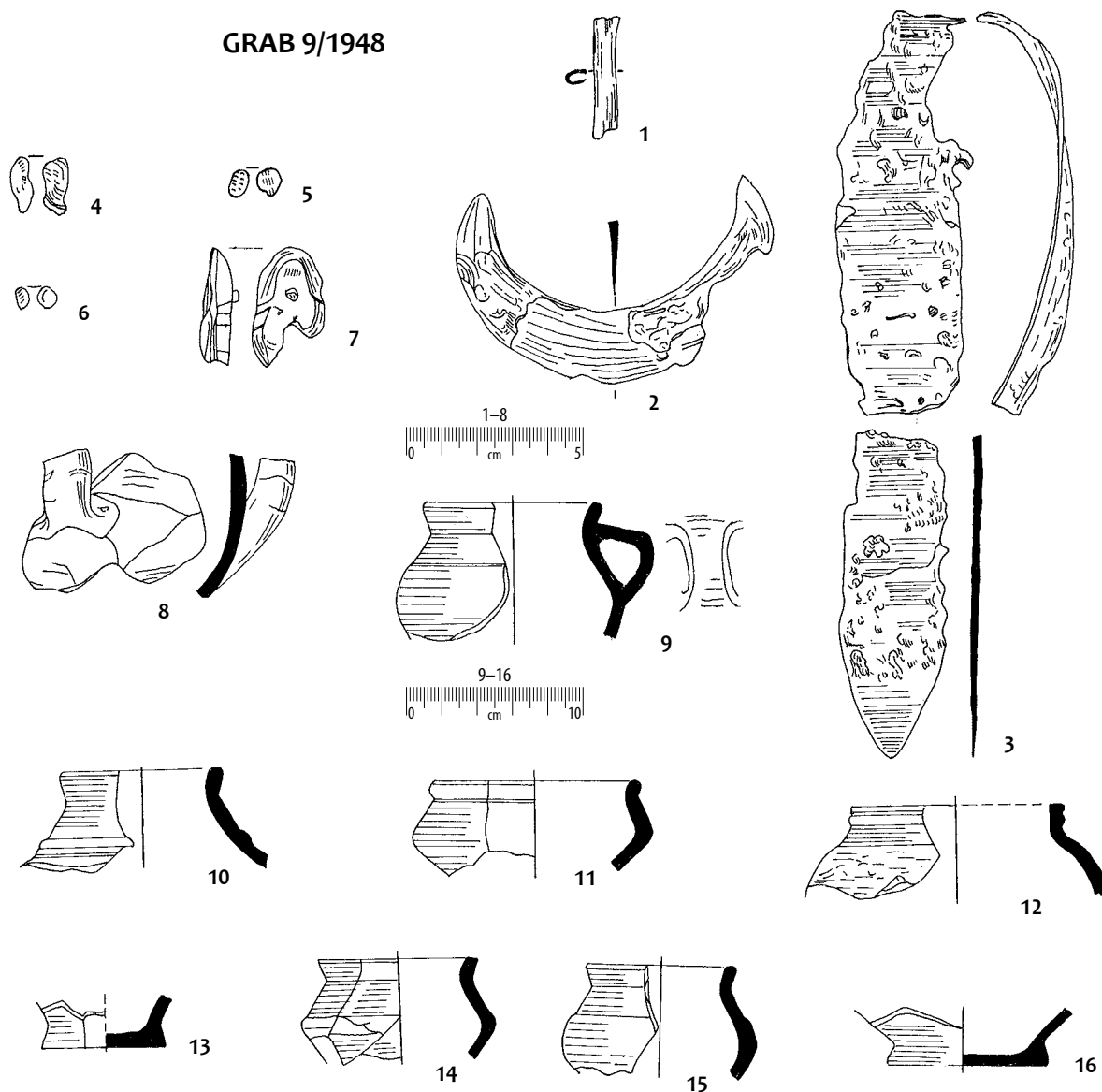

Taf. 16. Grab 9/1948: 1, 4-6 - Bronze;
2-3 - Eisen; 7 - Knochen; sonstige - Ton.

Tabl. 16. Grób 9/1948: 1, 4-6 - brąz;
2-3 - żelazo; 7 - kość; pozostałe - glina.

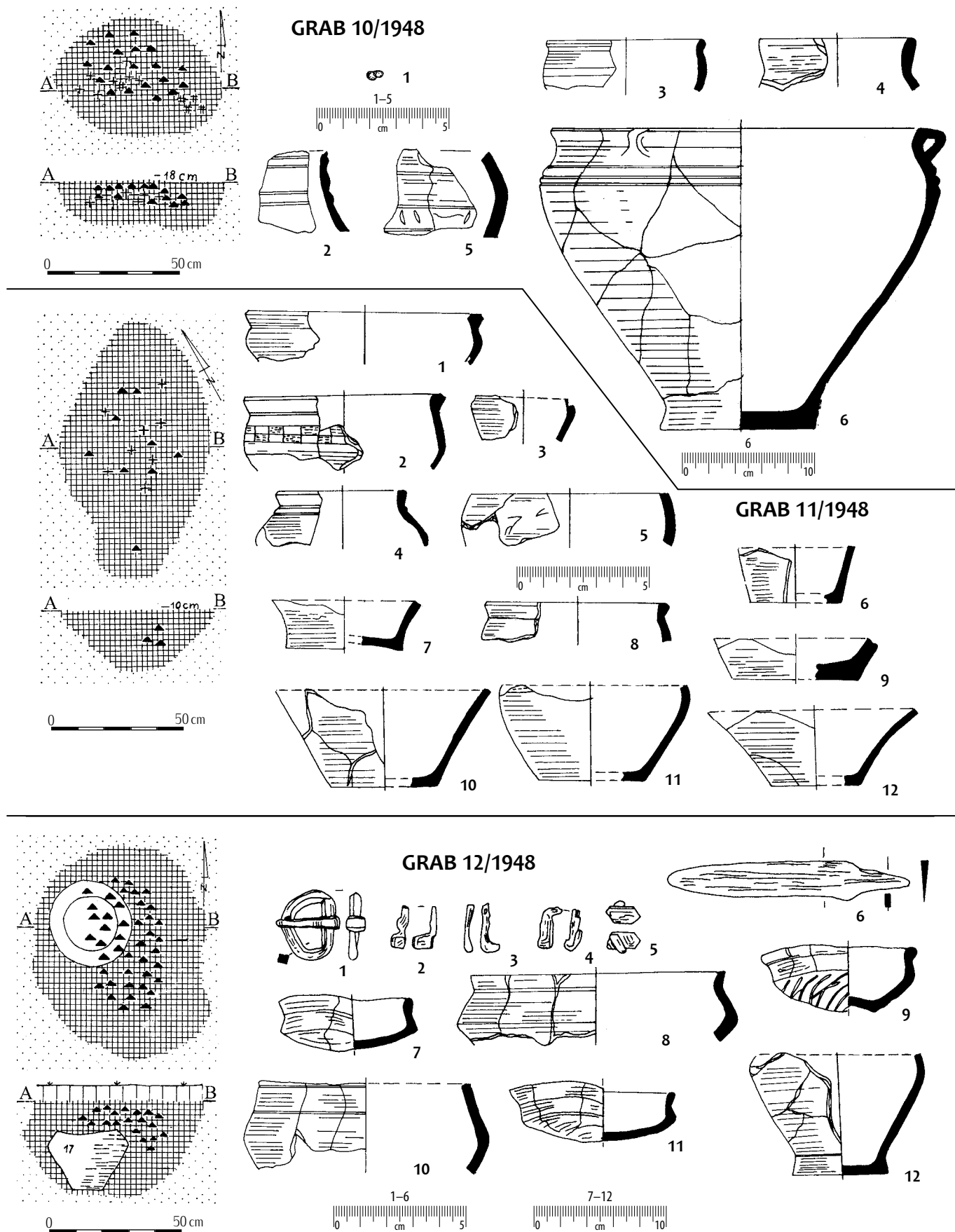

Taf. 17. Gräber: 10/1948: 1 – Bronze;
12/1948: 1–6 – Eisen; sonstige – Ton.

Tabl. 17. Groby: 1/1948: 1 – brąz;
12/1948: 16 – żelazo; pozostałe – glina.

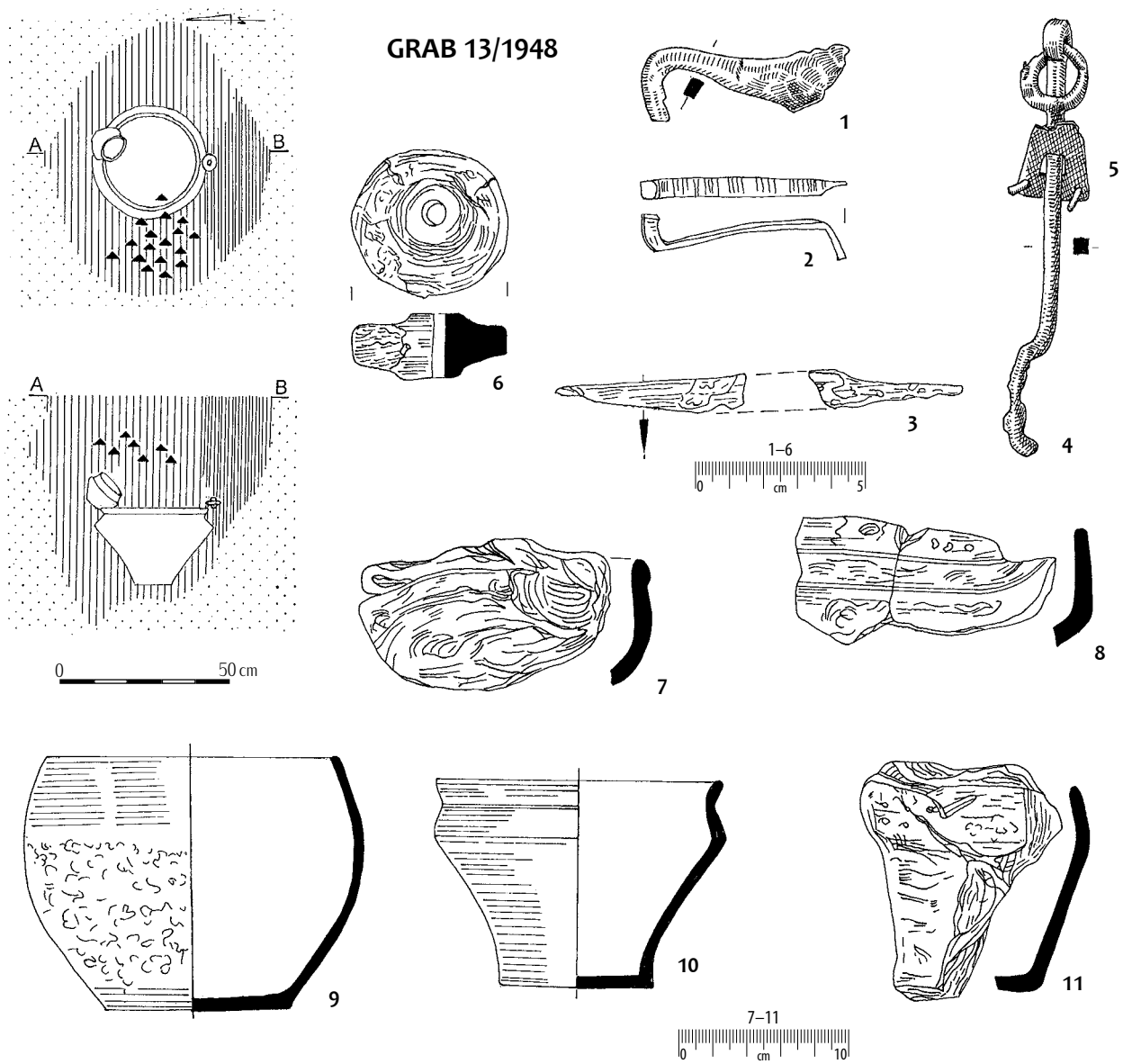
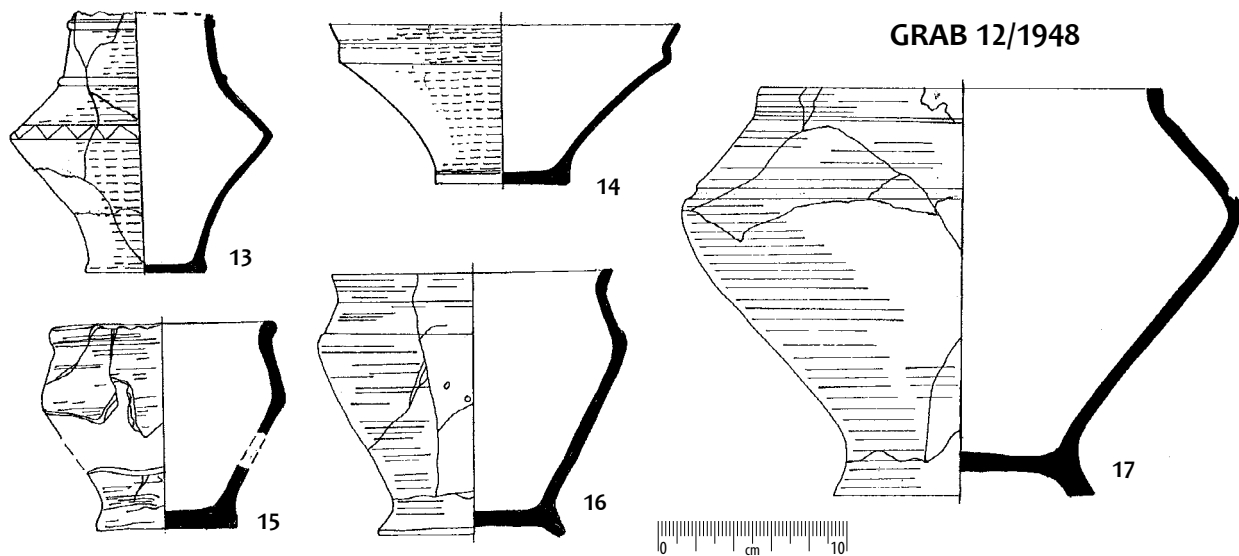

Taf. 18. Grab 13/1948: 1-5 – Eisen; sonstige – Ton.

Tabl. 18. Grób 13/1948: 1-5 – żelazo; pozostałe – glina.

GRAB 13/1948

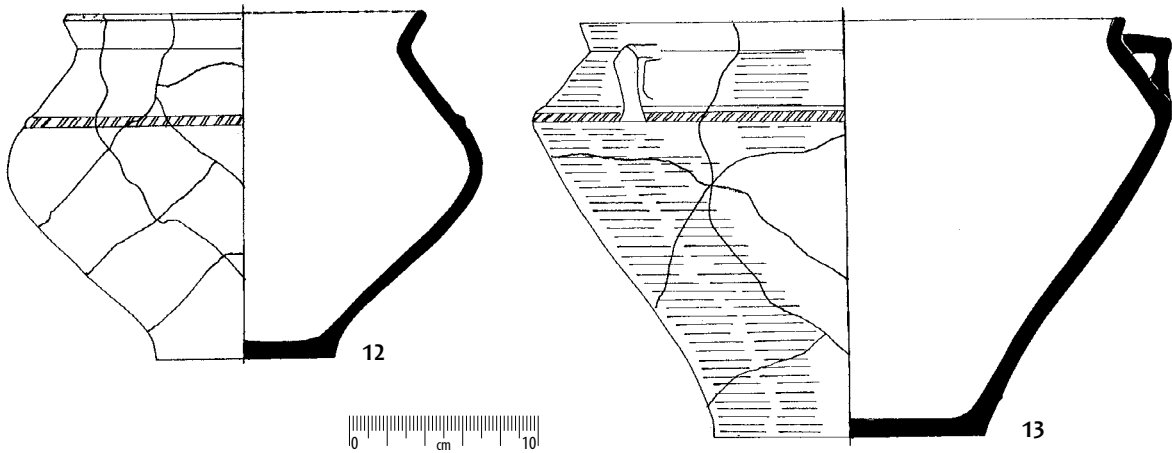

GRAB 14/1948

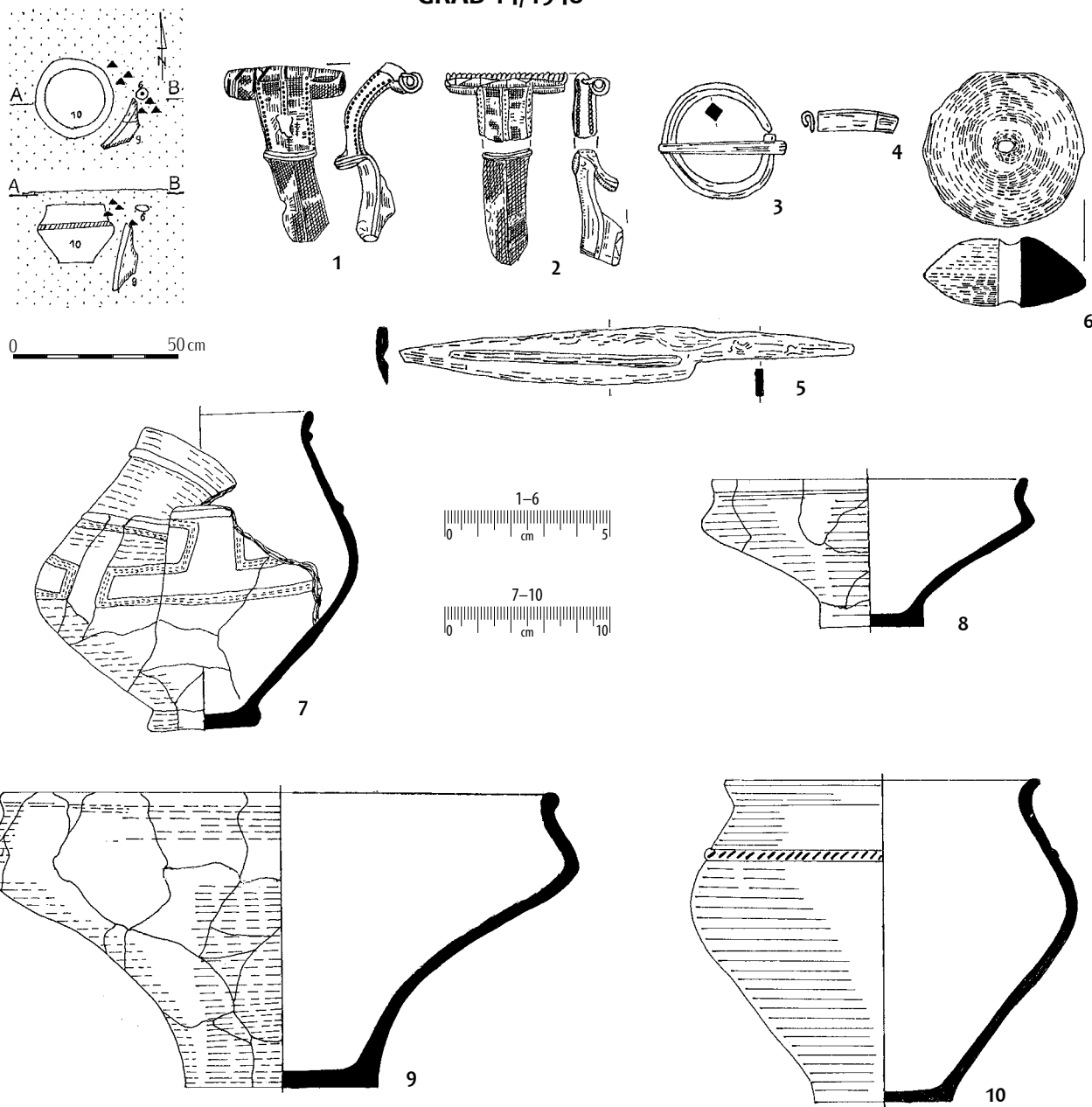

Taf. 19. Grab 14/1948: 1-2 – Bronze;
3-5 – Eisen; sonstige – Ton.

Tabl. 19. Grób 14/1948: 1-2 – brąz;
3-5 – żelazo; pozostałe – glina.

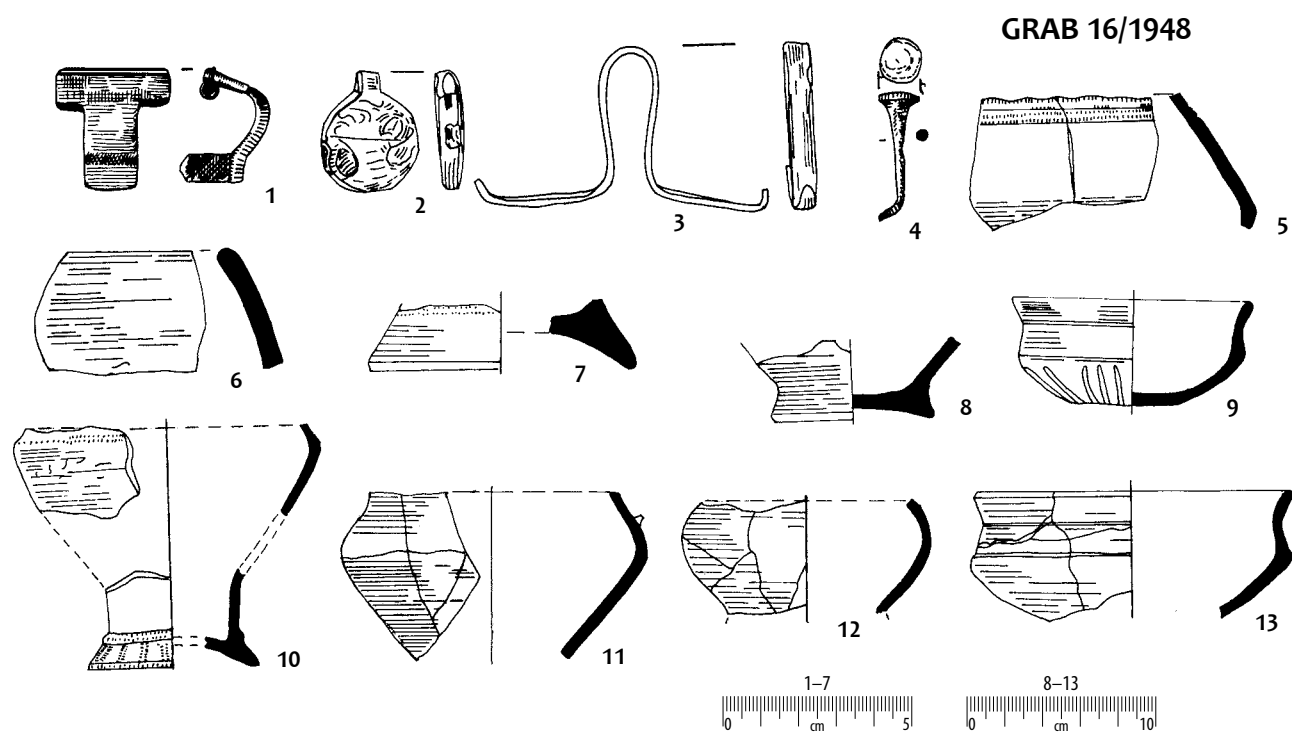
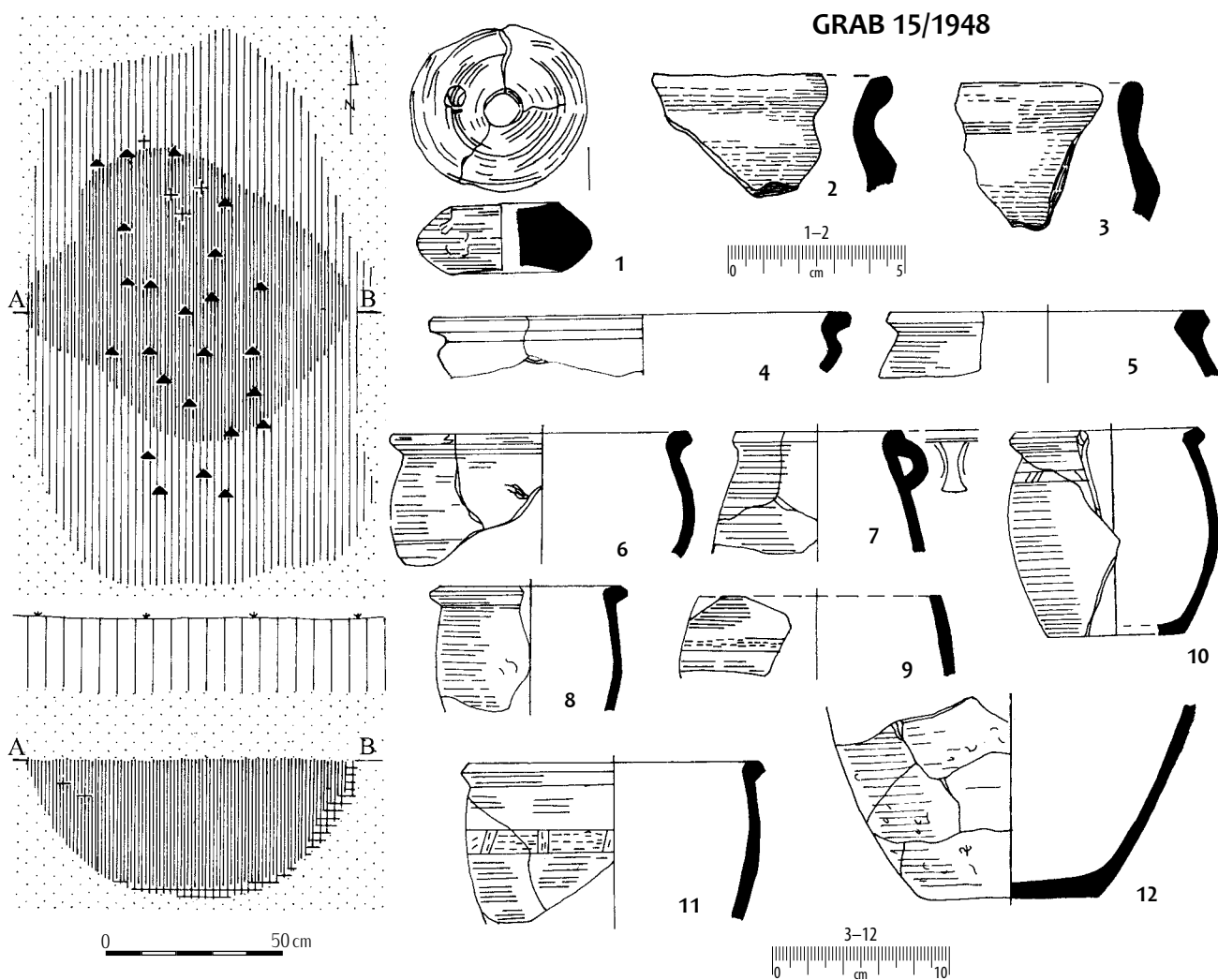

Taf. 20. Grab 16/1948: 1-4 – Eisen; sonstige – Ton.

Tabl. 20. Grób 16/1948: 1-4 – żelazo; pozostałe – glina.

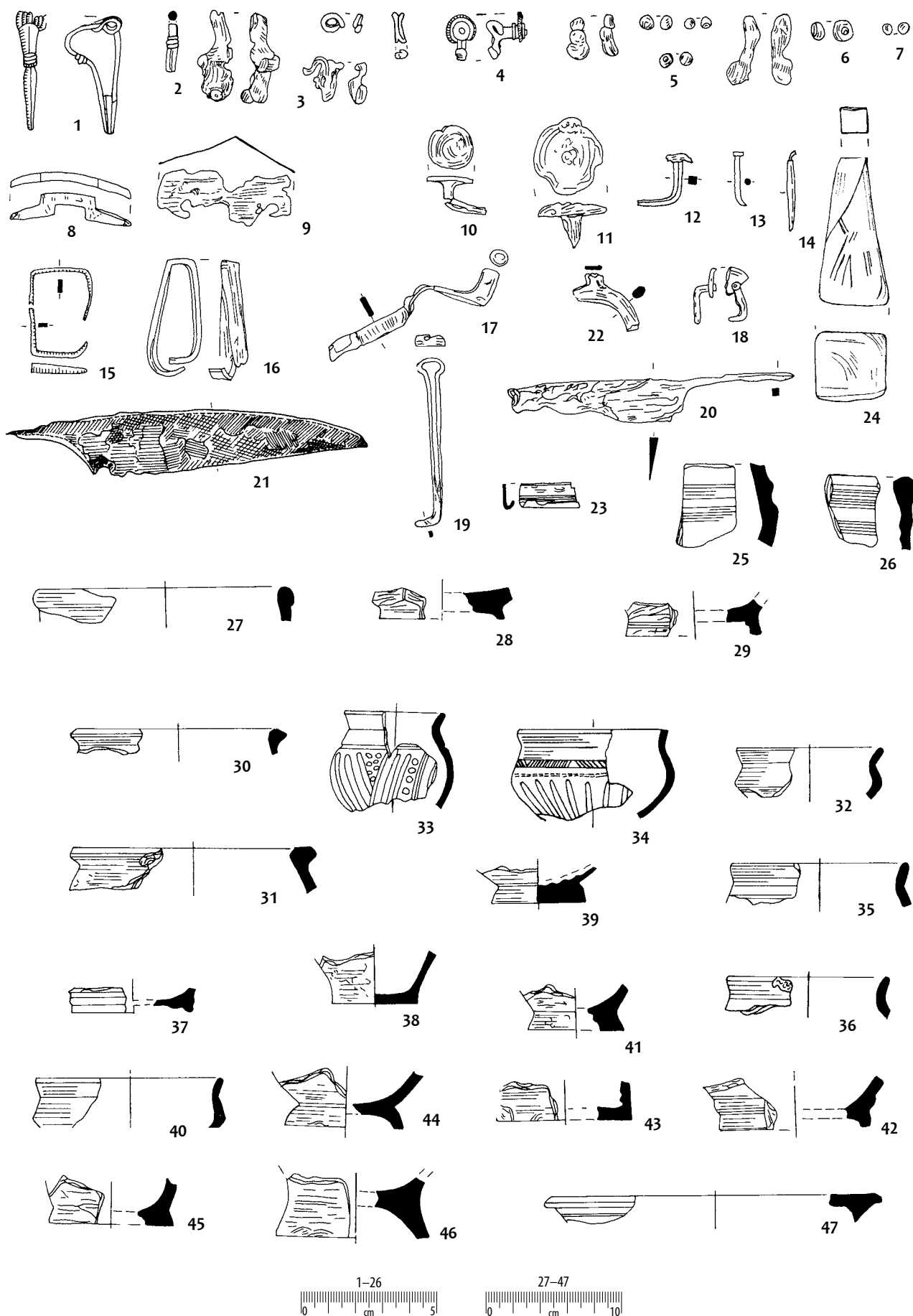

Taf. 21. Streufunde aus dem Jahr 1948: 1-2, 9-23 - Eisen;
3-5, 8 - Bronze; 6-7 - Glas; 24 - Sandstein; sonstige - Ton.

Tabl. 21. Znajdziska luźne z 1948 roku: 1-2, 9-23 - żelazo;
3-5, 8 - brąz; 6-7 - szkło; 24 - piaskowiec; pozostałe - glina.

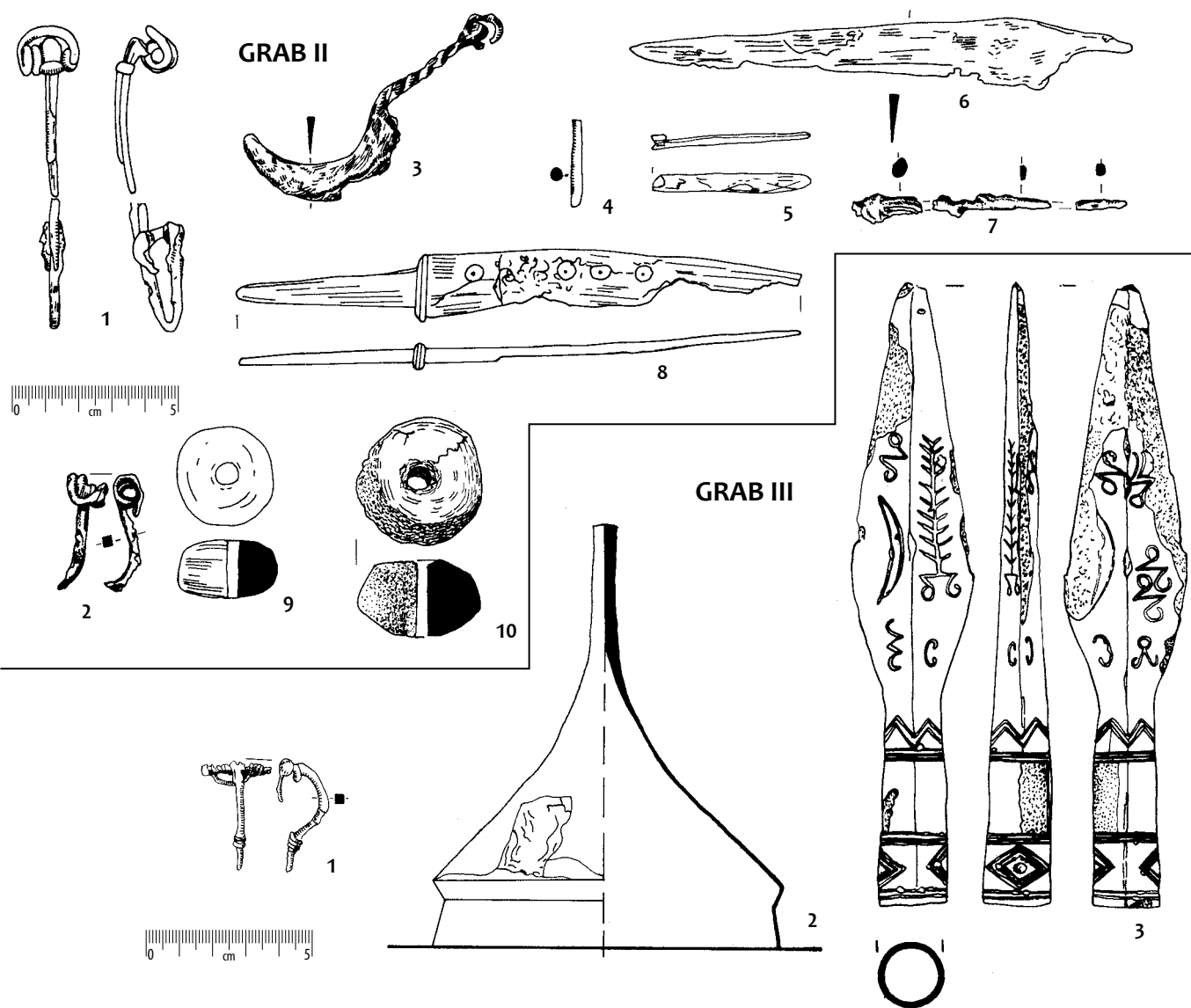
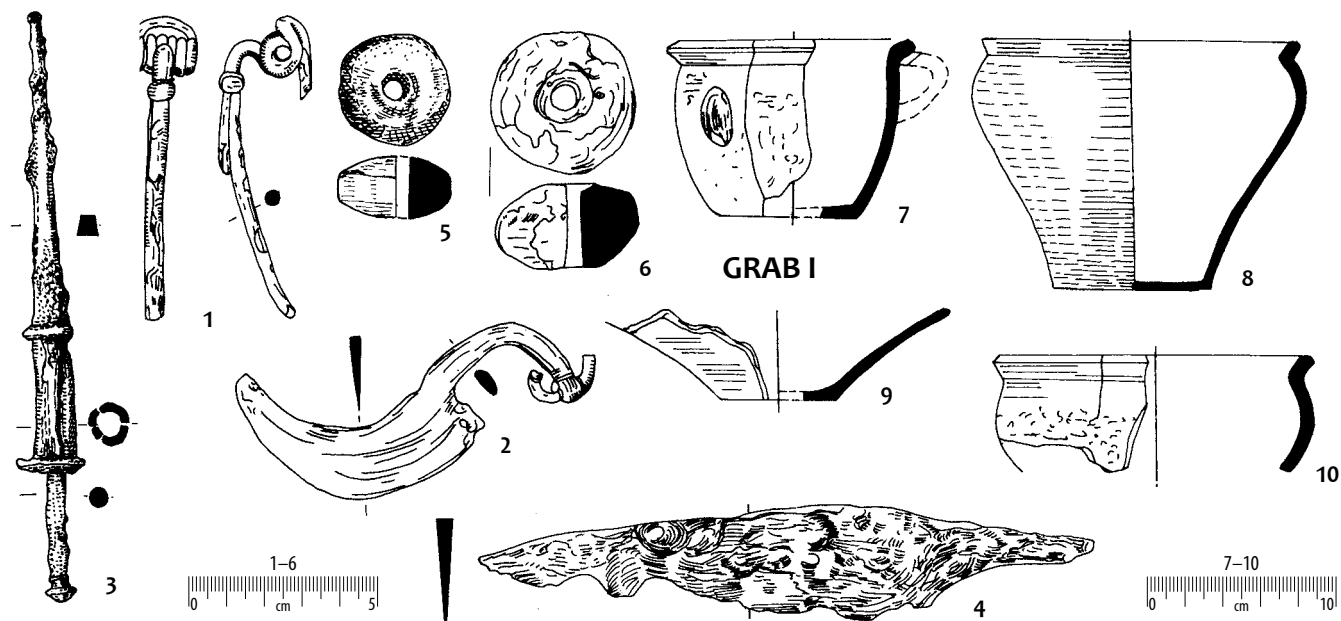

Taf. 22. Gräber: I: 1-4 - Eisen; II: 1-8 - Eisen; III: 1-3 - Eisen; sonstige - Ton.

Tabl. 22. Groby: I: 1-4 - želazo; II: 1-8 - želazo; III: 1-3 - želazo; pozostale - glina.

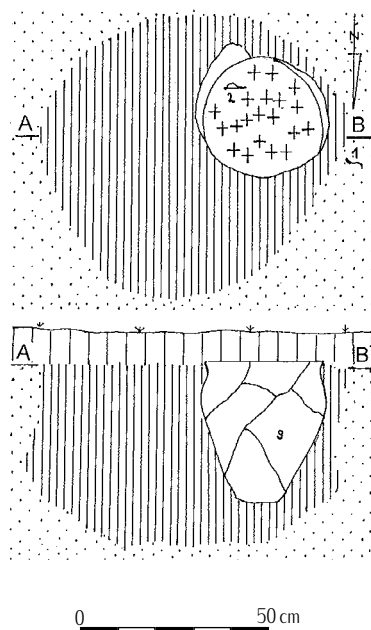
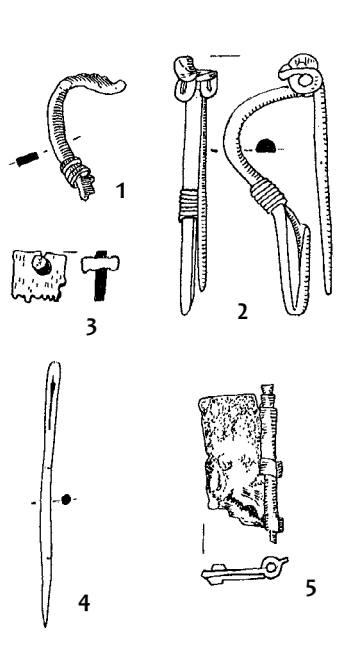
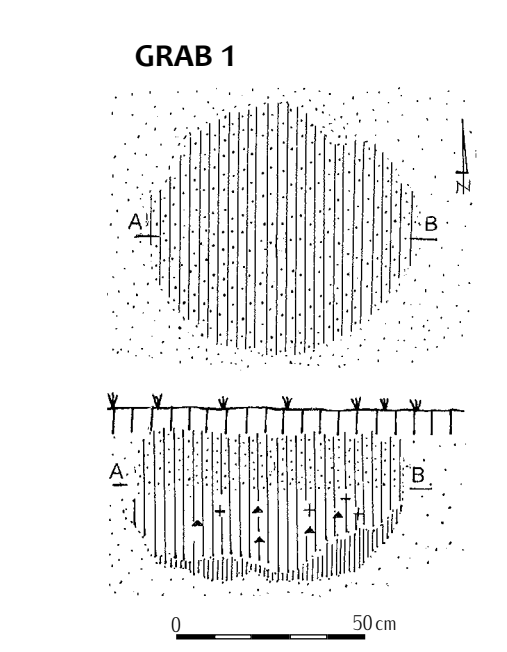

GRAB 2

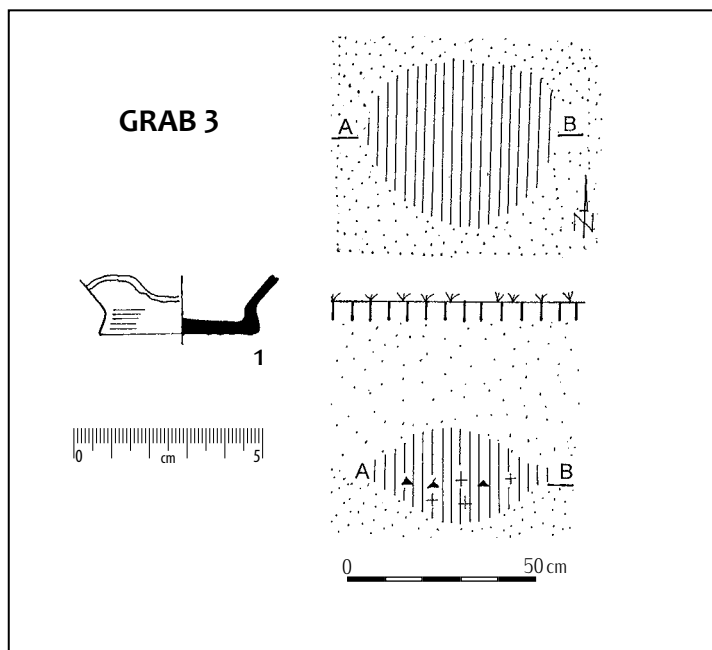
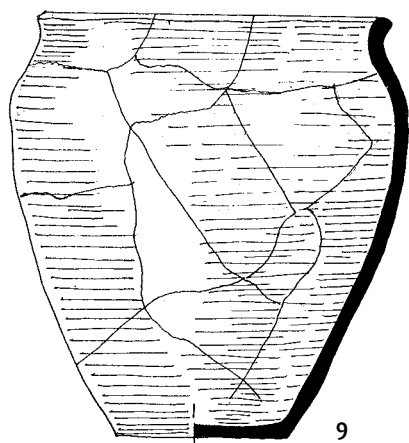
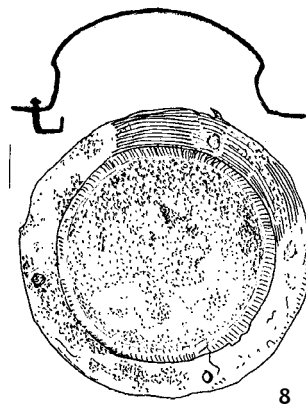
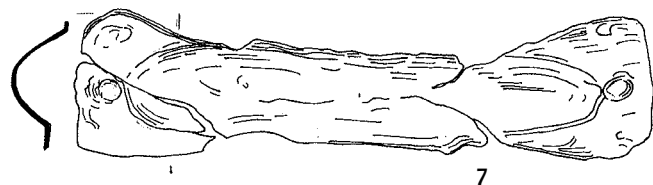
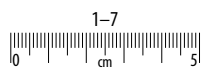
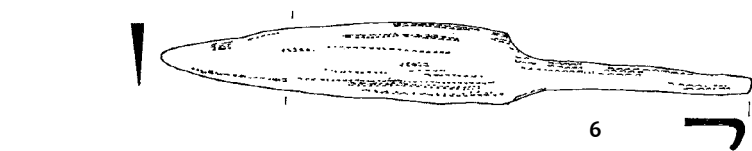

Taf. 23. Gräber: 2: 1, 5 – Bronze; 2, 4, 6–8 – Eisen; 3 – Knochen; sonstige – Ton.

Tabl. 23. Groby: 2: 1, 5 – braz; 2, 4, 6–8 – želazo; 3 – košč; pozostale – glina.

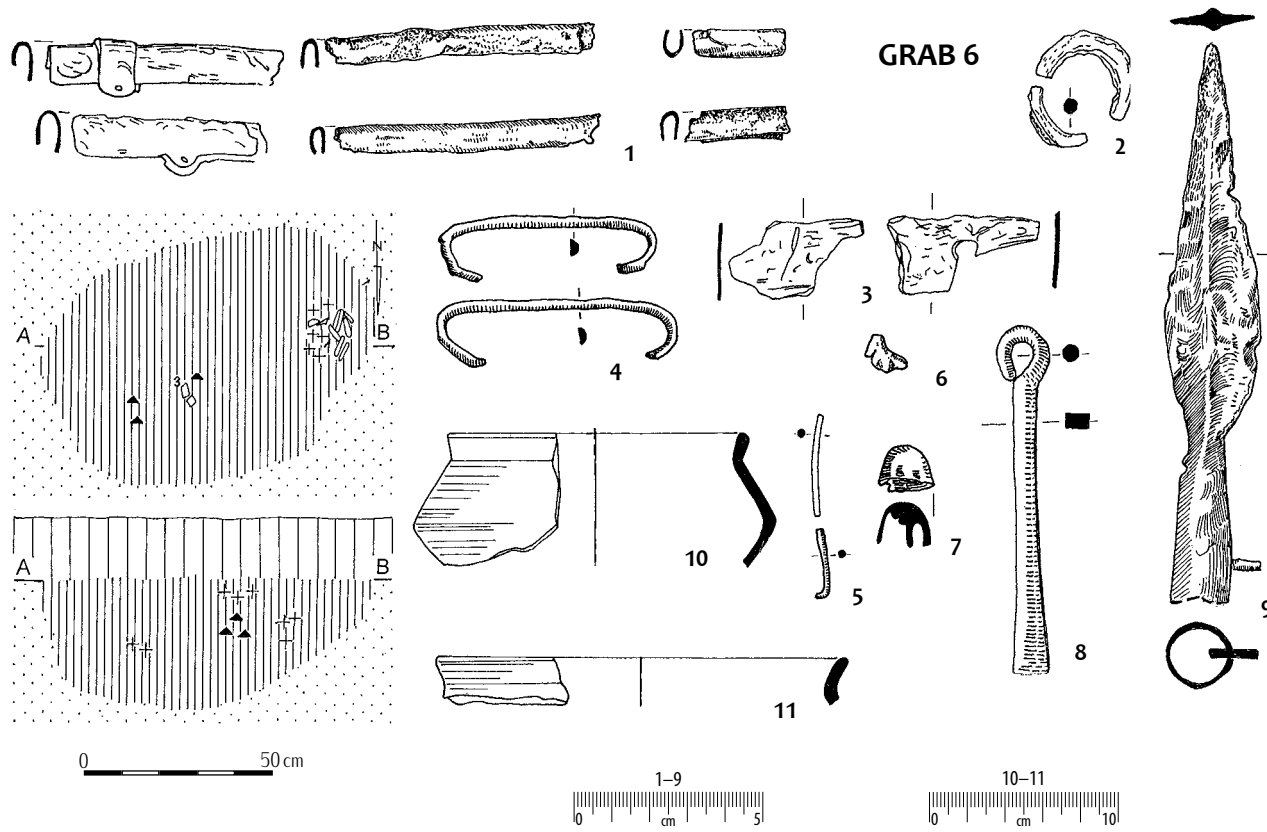
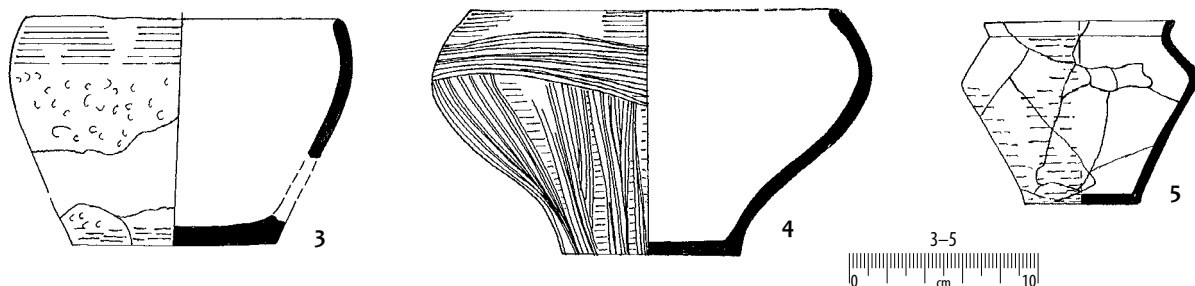
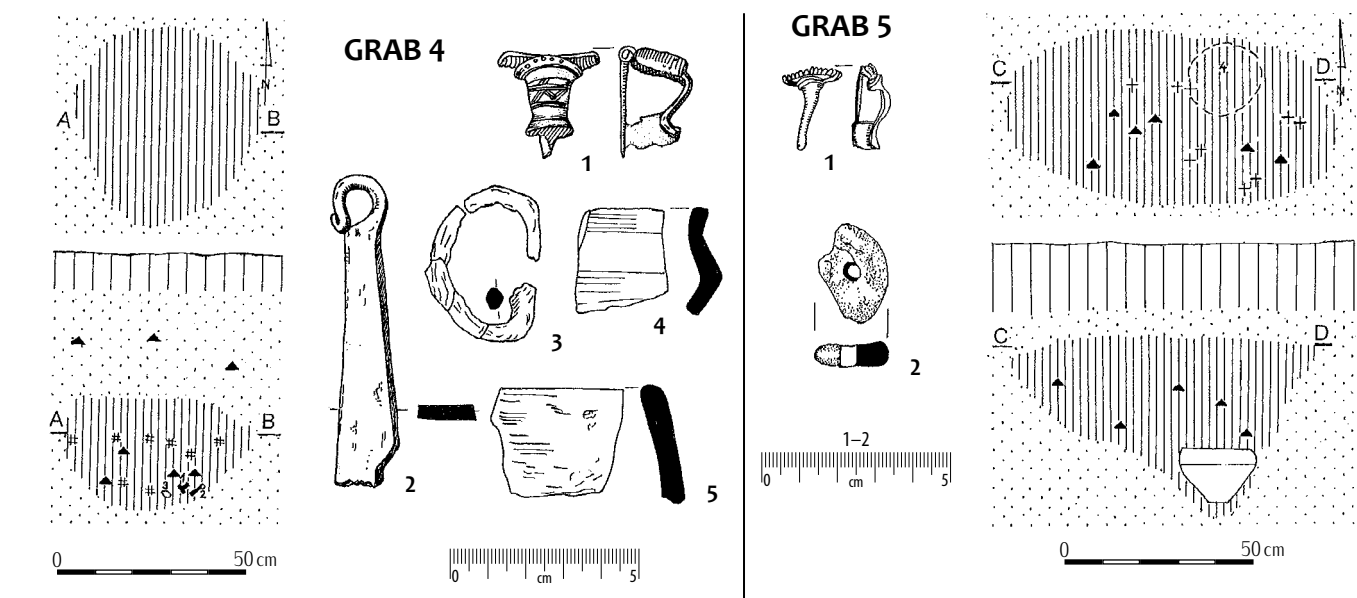

Taf. 24. Gräber: 4: 1-3 – Eisen; 5: 1 – Bronze; 2 – Knochen;
6: 1, 5-7 – Bronze; 2-4, 8-9: Eisen; sonstige – Ton.

Tabl. 24. Groby: 4: 1-3 – želazo; 5: 1 – bronz; 2 – košć;
6: 1, 5-7 – bronz; 2-4, 8-9: želazo; pozostale – glina.

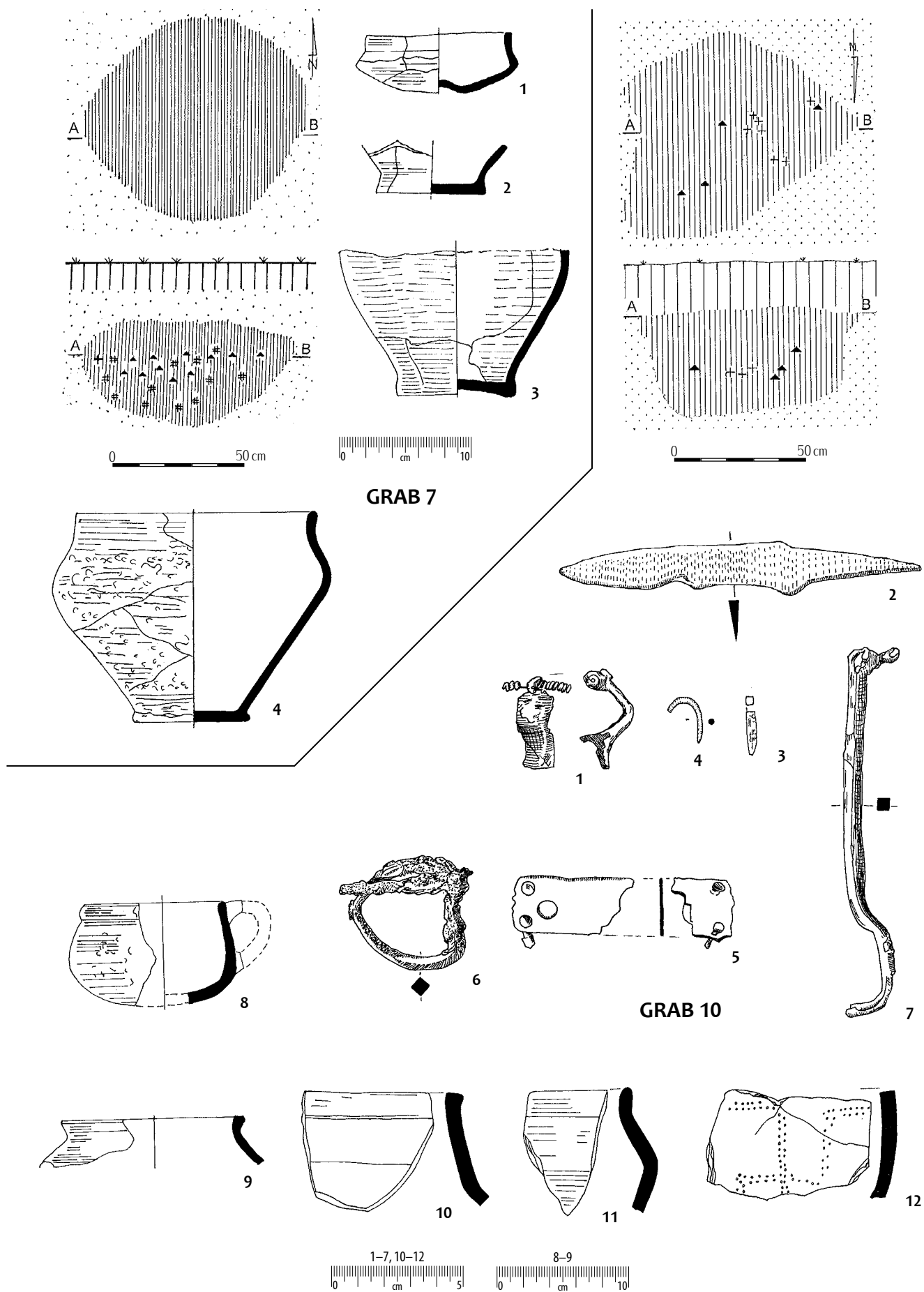

Taf. 25. Grab 10: 1-7 - Eisen; sonstige - Ton.

Tabl. 25. Grób 10: 1-7 - żelazo; pozostałe - glina.

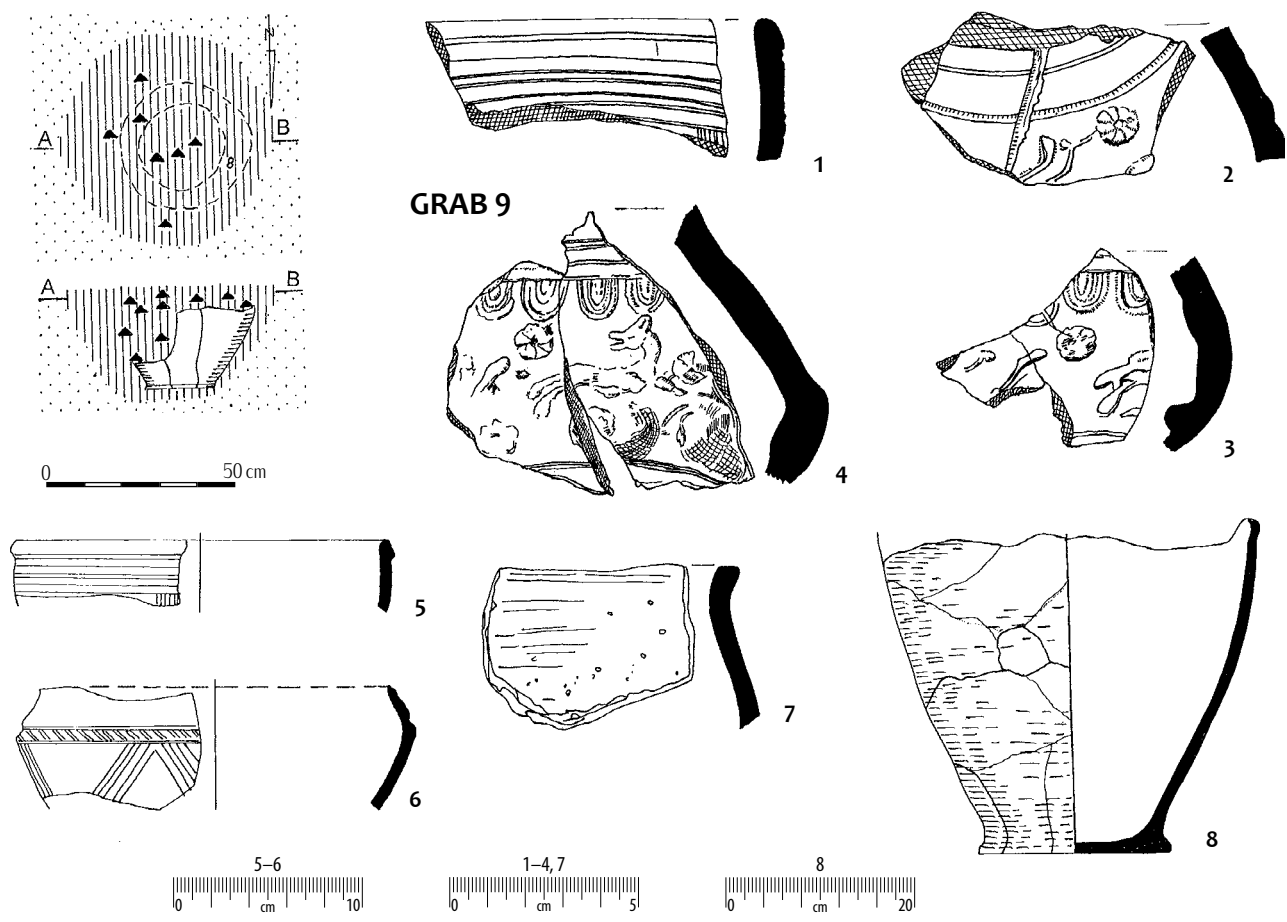

GRAB 9

GRAB 11

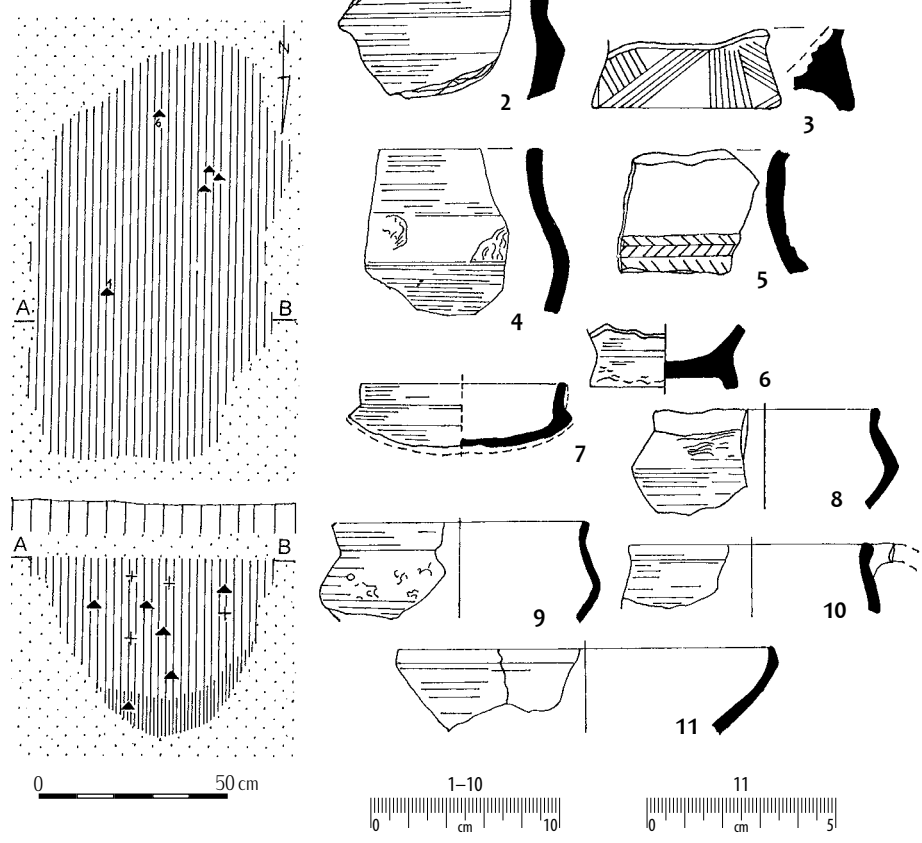

GRAB 12

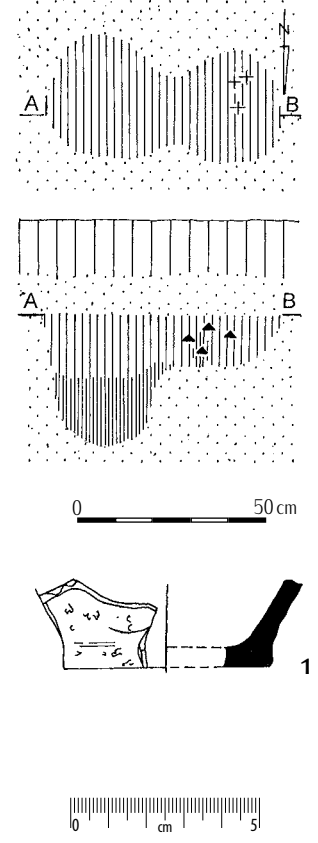

Taf. 26. Grab 11: 1 – Glas; sonstige – Ton.

Tabl. 26. Grób 11: 1 – szkło; pozostałe – glina.

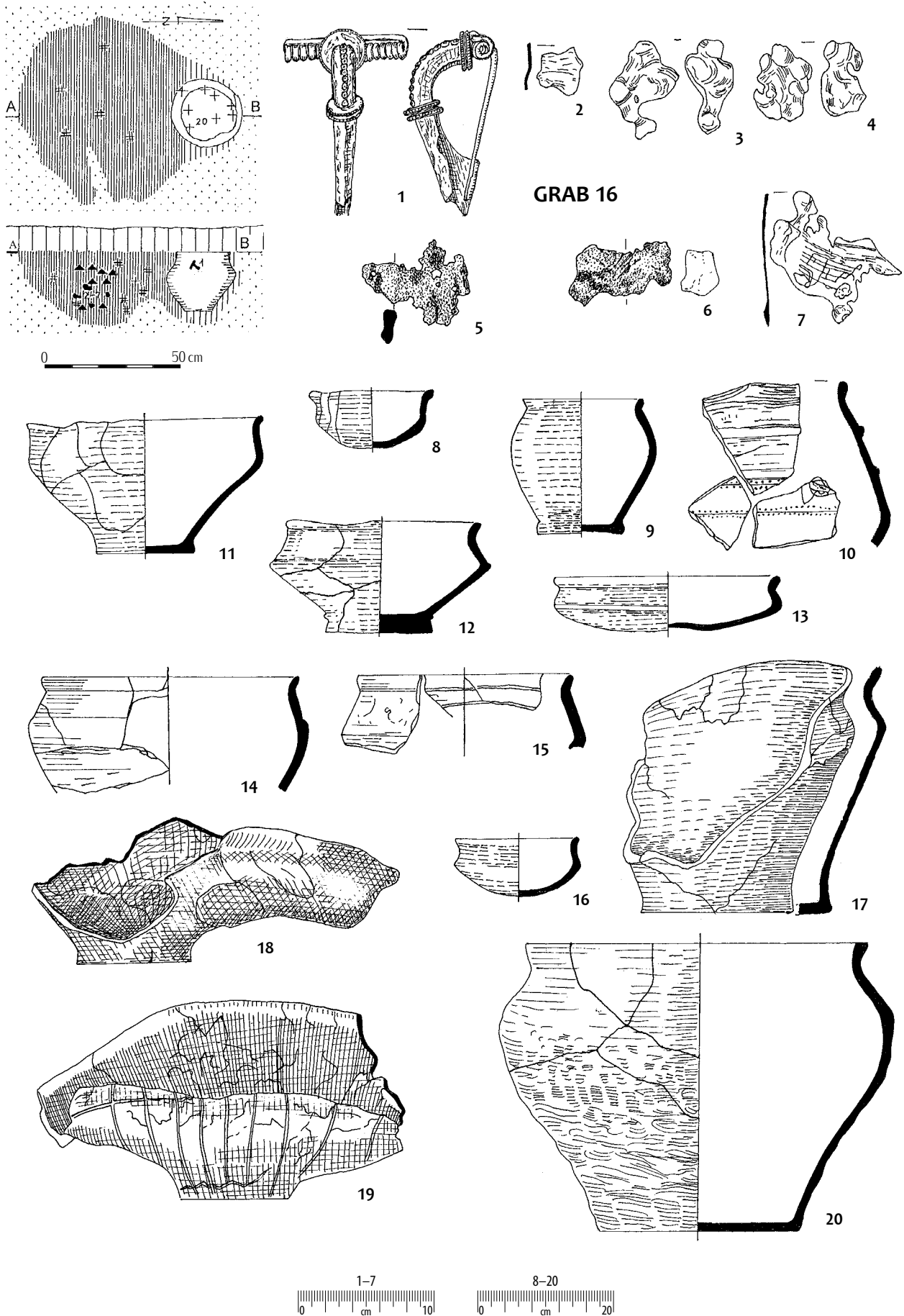

Taf. 27. Grab 16: 1-7 – Bronze; sonstige – Ton.

Tabl. 27. Grób 16: 1-7 – brąz; pozostałe – glina.

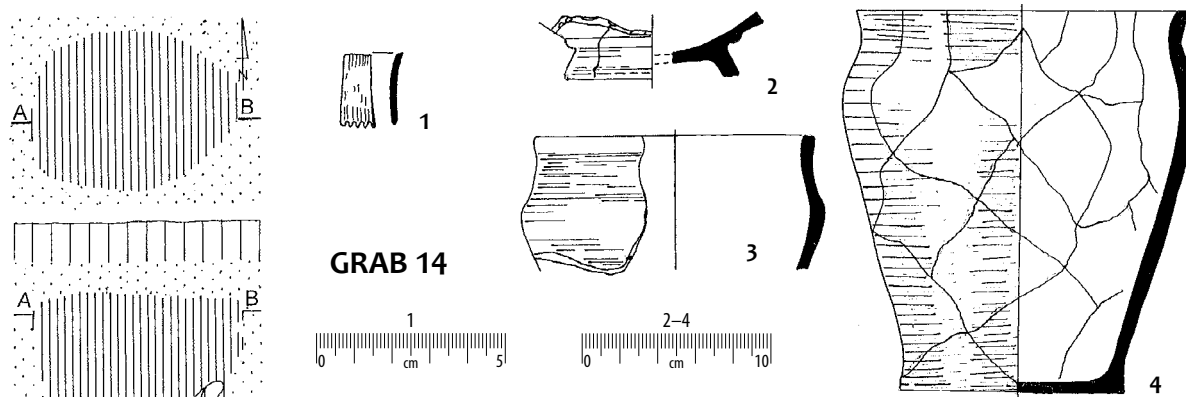

GRAB 14

0 50 cm

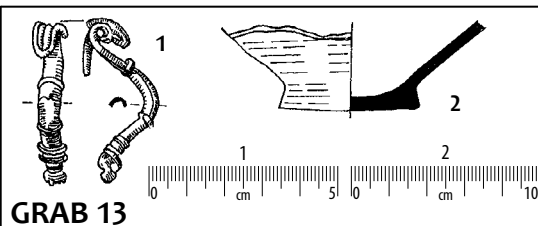

GRAB 13

GRAB 15

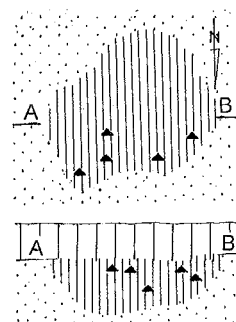

0 50 cm

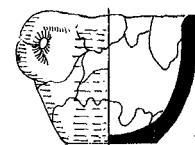

0 10 cm

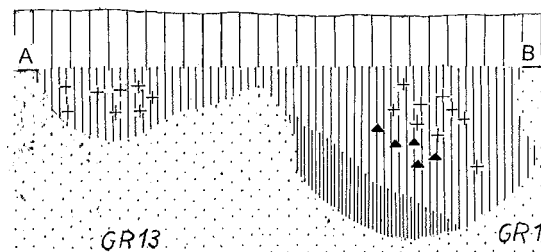
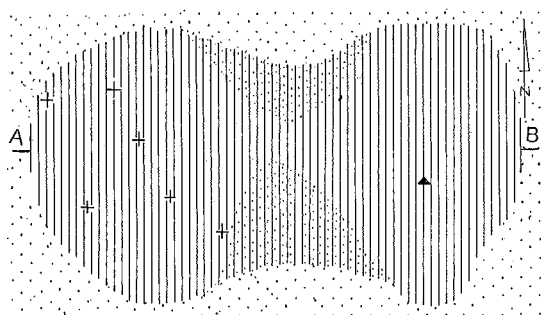

GR 13

GR 17

0 50 cm

GRAB 17

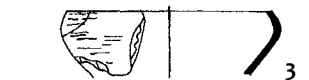
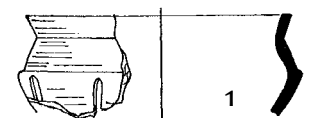

0 10 cm

GRAB 19

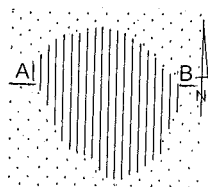

0 50 cm

GRAB 18



0 5 cm

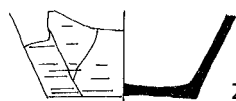

0 10 cm

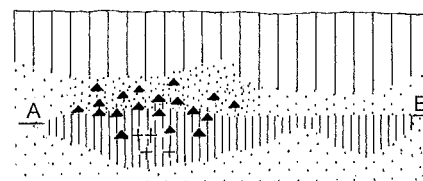
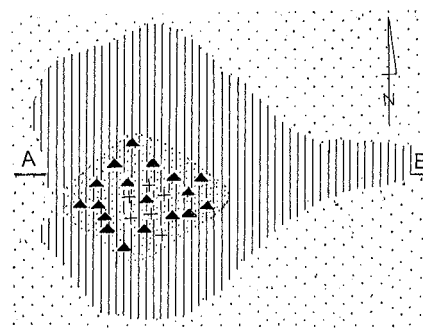

0 50 cm

Taf. 28. Gräber: 13: 1 – Bronze; 14: 1 – Knochen; 18: 1 – Eisen; sonstige – Ton.

Tabl. 28. Groby: 13: 1 – brąz; 14: 1 – kość; 18: 1 – żelazo; pozostałe – glina.

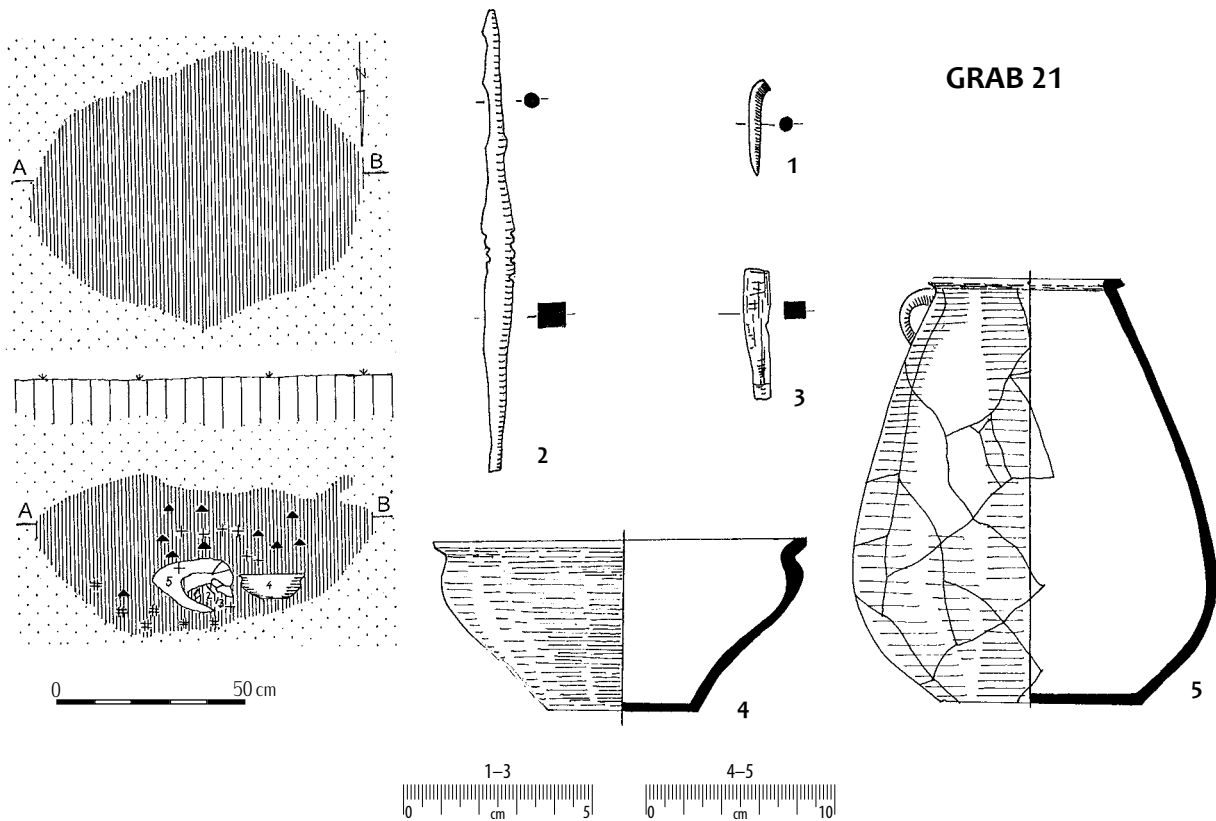
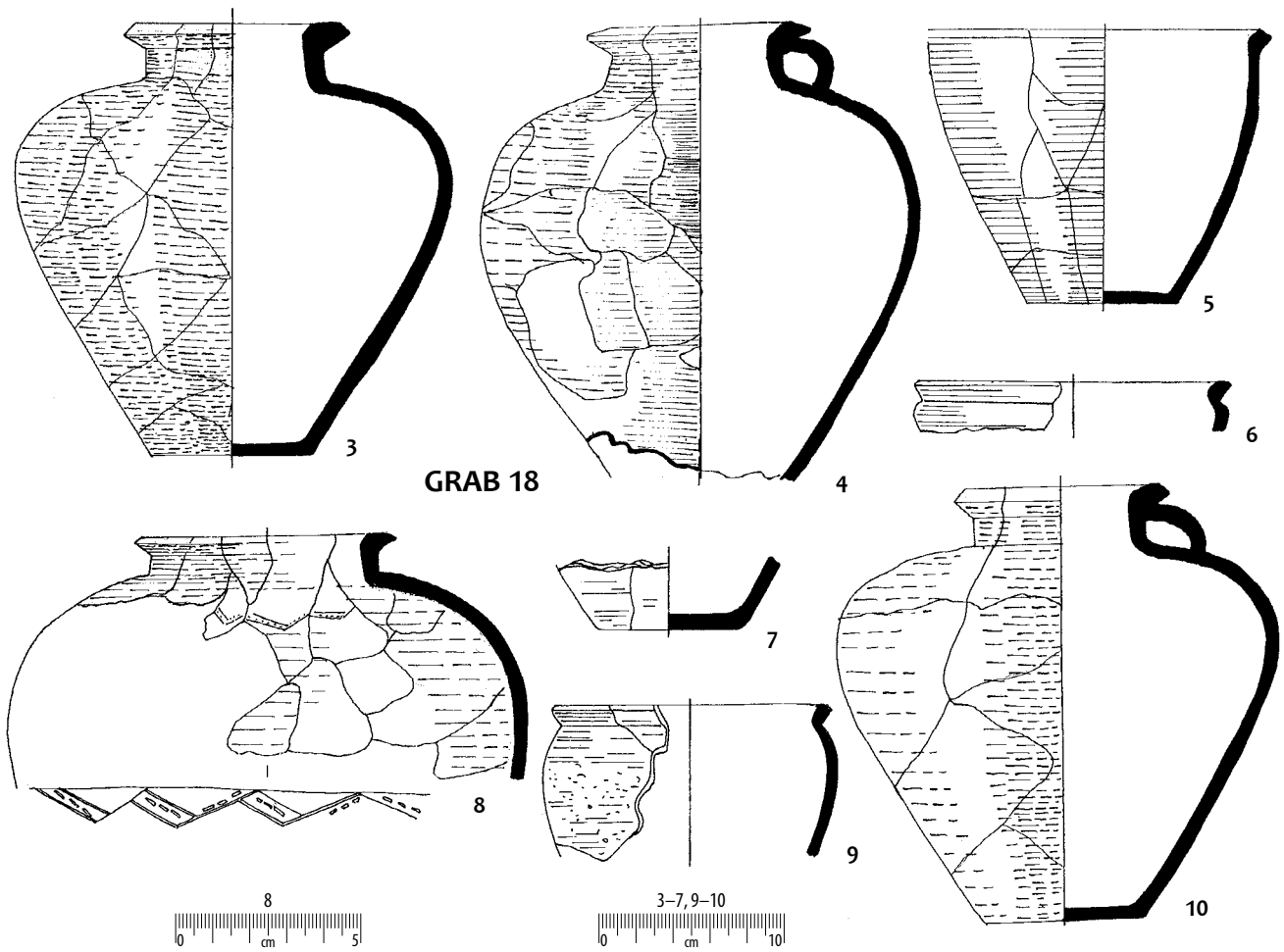

Taf. 29. Grab 21: 1-3 - Eisen; sonstige - Ton.

Tabl. 29. Grób 21: 1-3 - żelazo; pozostałe - glina.

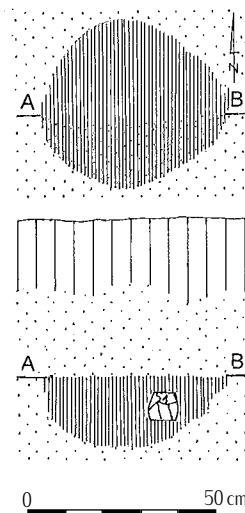
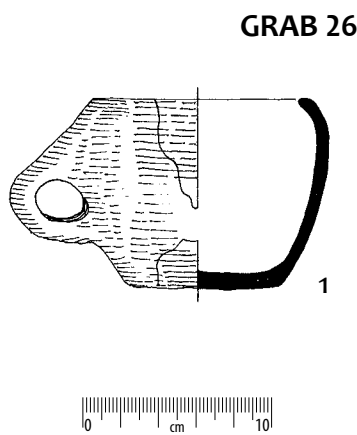
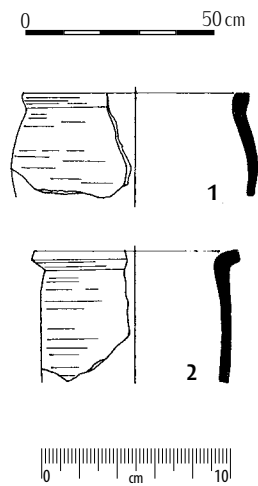
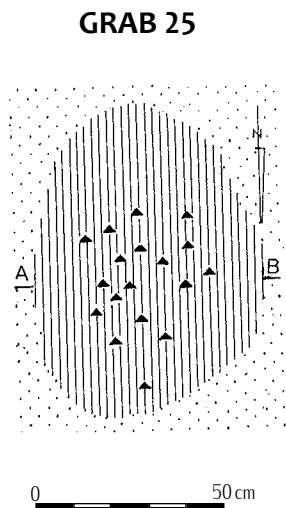
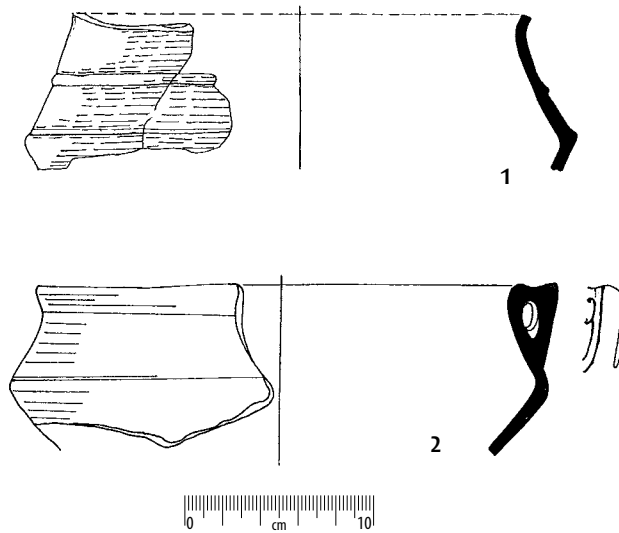
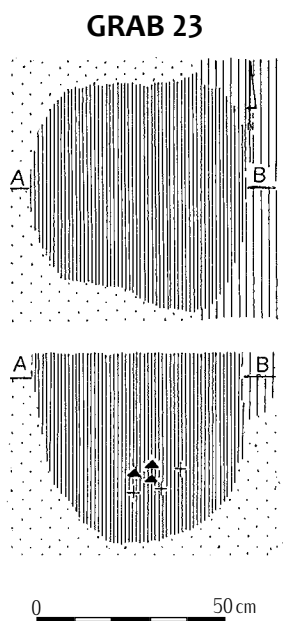
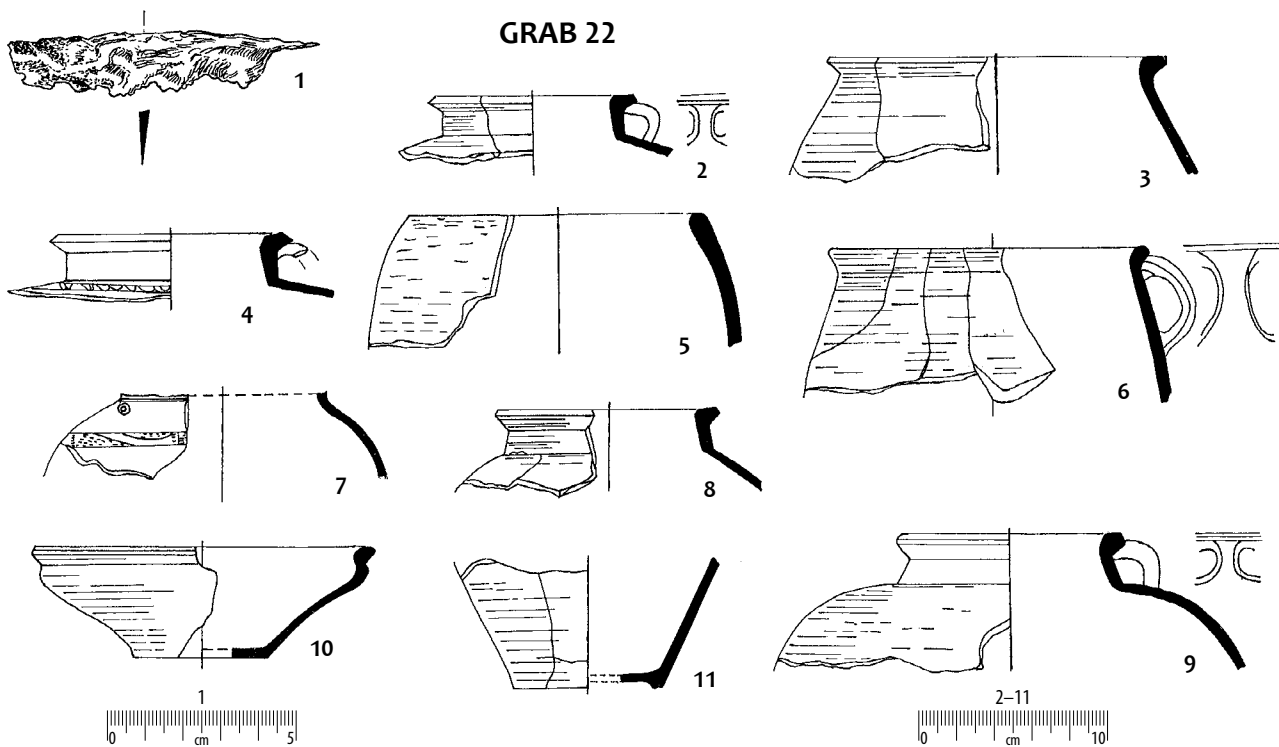

Taf. 30. Grab 22: 1 – Eisen; sonstige – Ton.

Tabl. 30. Grób 22: 1 – żelazo; pozostałe – glina.

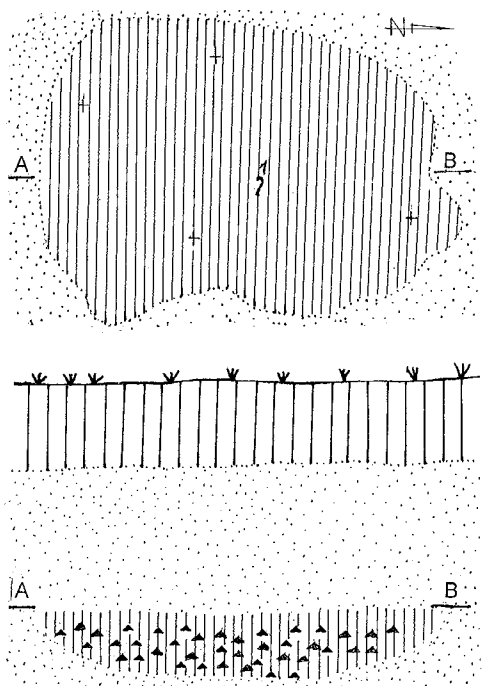

GRAB 27

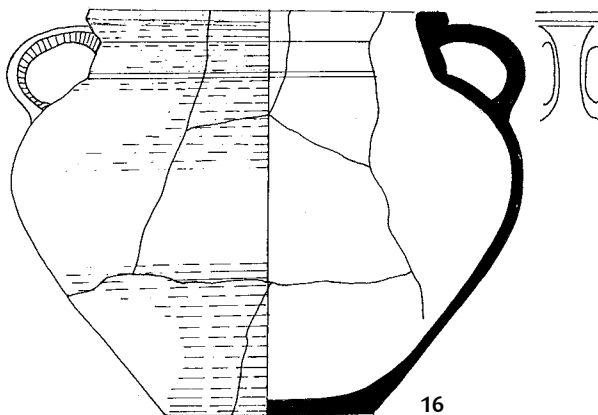
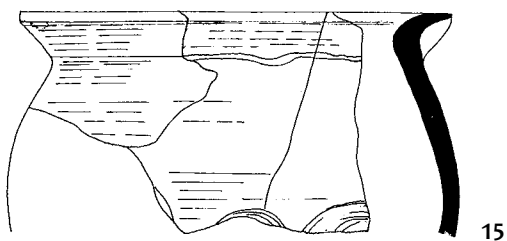
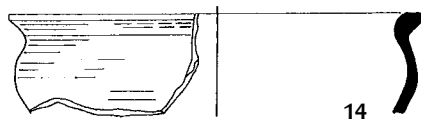
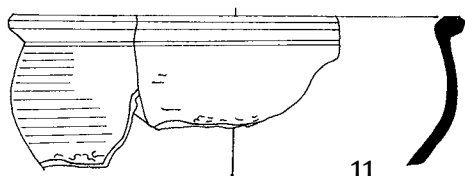
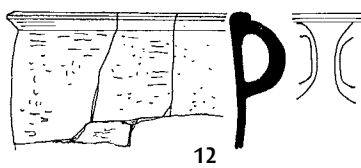
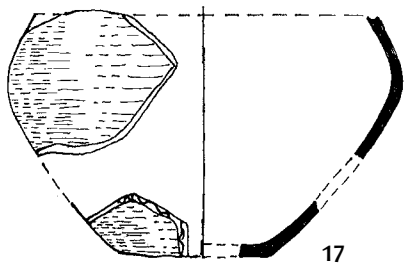
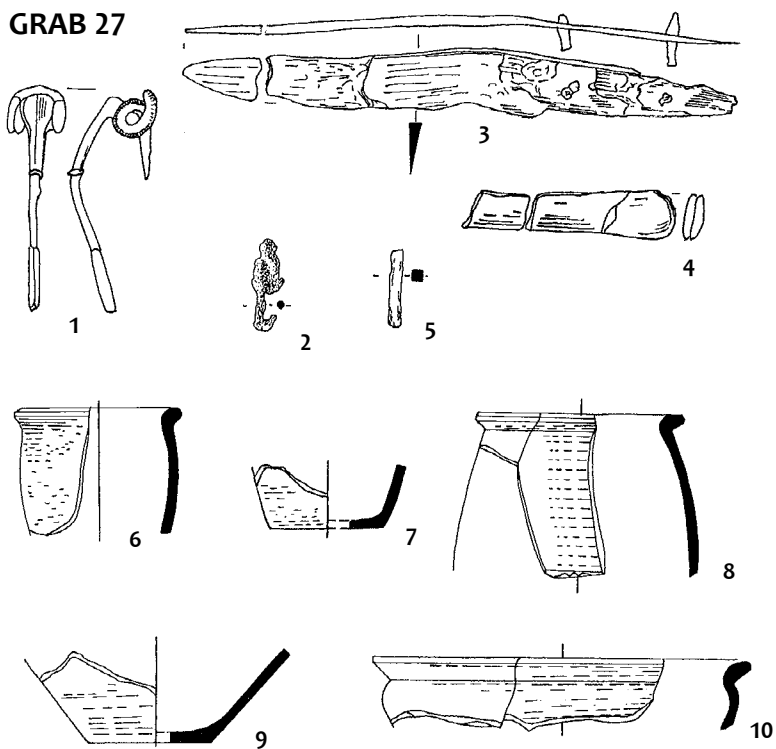

Taf. 31. Grab 27: 1-3, 5 - Eisen; 4 - Knochen; sonstige - Ton.

Tabl. 31. Grób 27: 1-3, 5 - żelazo; 4 - kość; pozostałe - glina.

GRAB 28

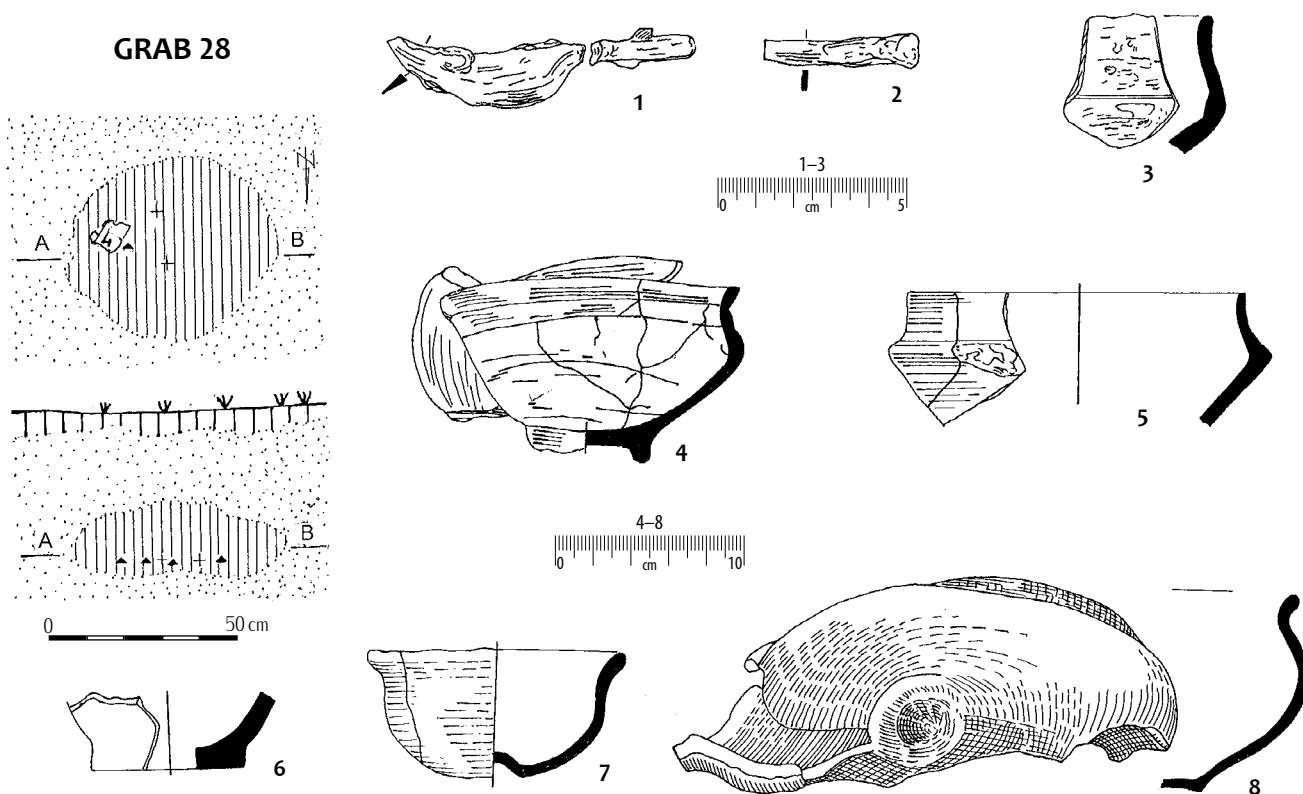

GRAB 30

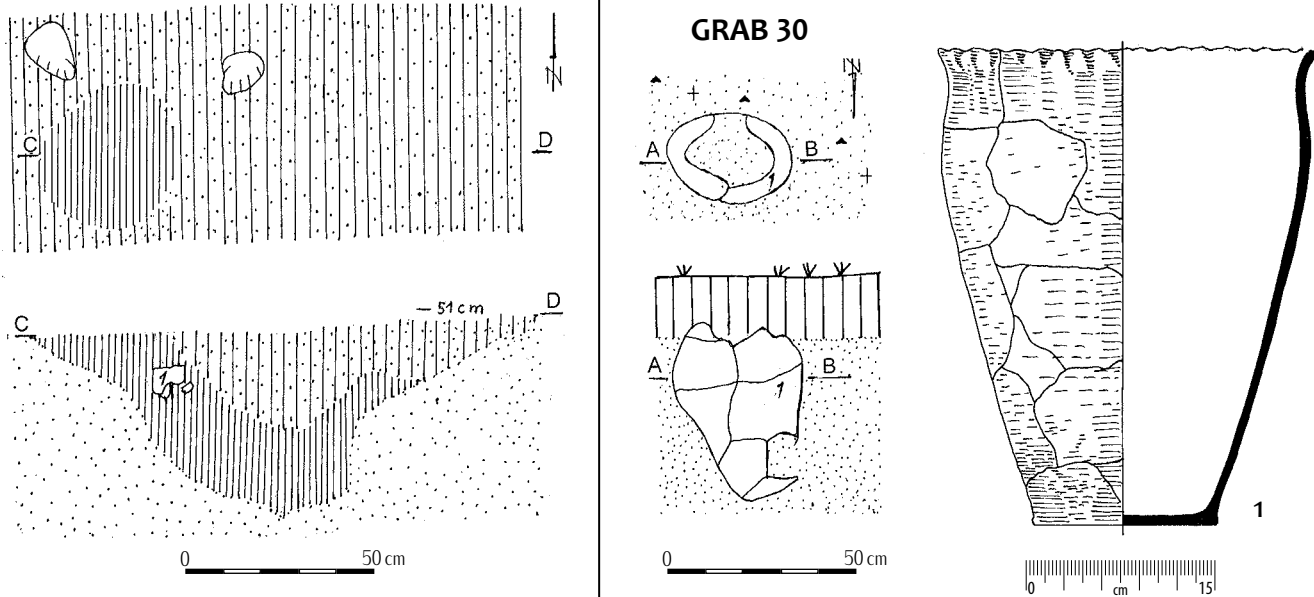

GRAB 29

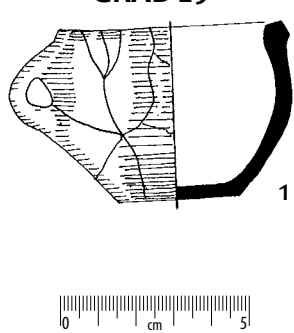

GRAB 31

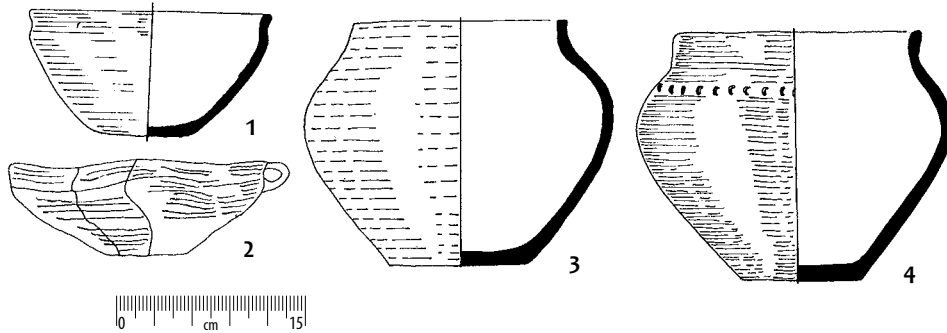

Taf. 32. Grab 28: 1-2 – Eisen; sonstige – Ton.

Tabl. 32. Grób 28: 1-2 – żelazo; pozostałe – glina.

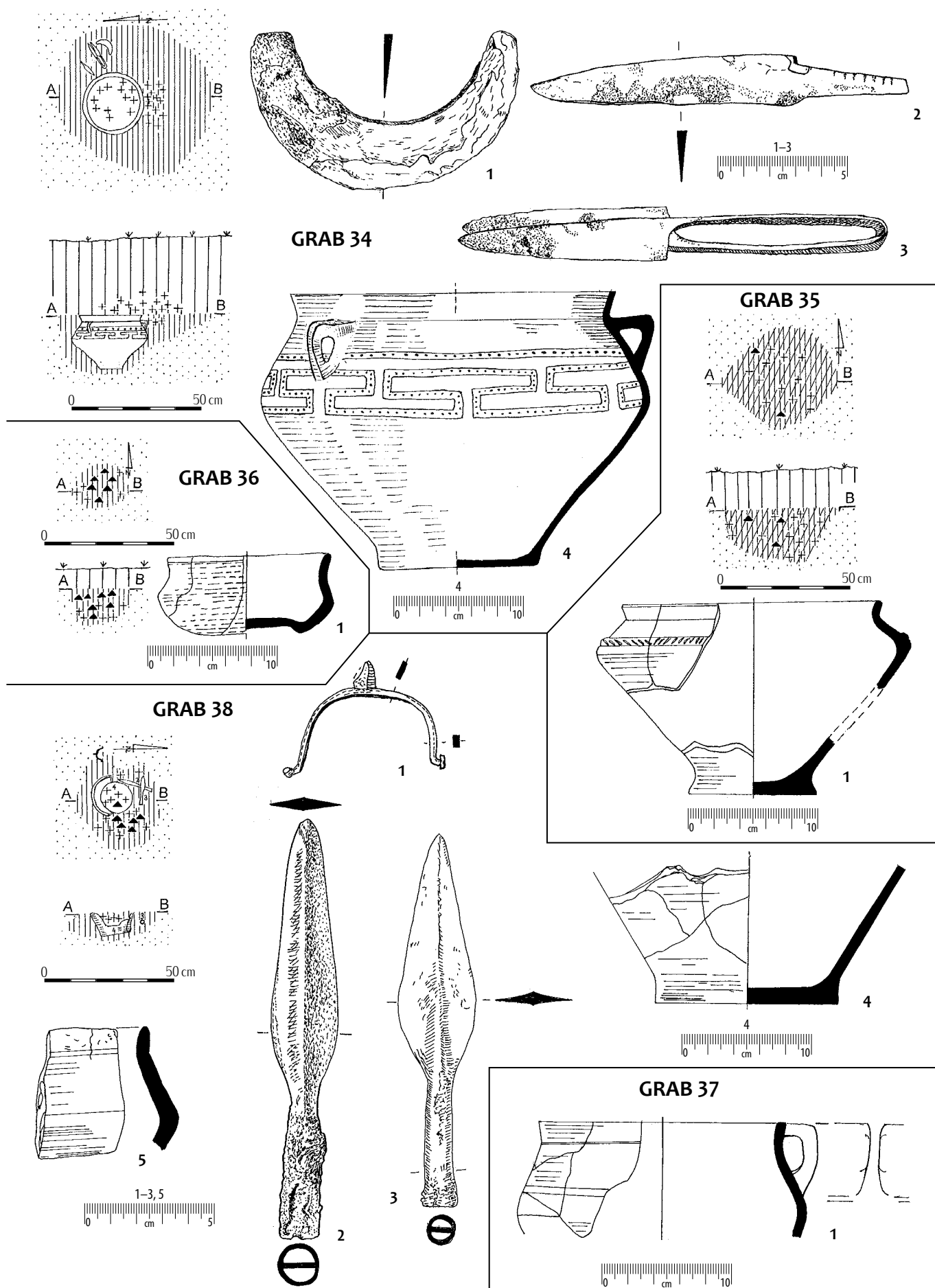

Taf. 33. Gräber: 34: 1-3 - Eisen; 38: 1-3 - Eisen; sonstige - Ton.

Tabl. 33. Groby: 34: 1-3 - želazo; 38: 1-3 - želazo; pozostałe - glina.

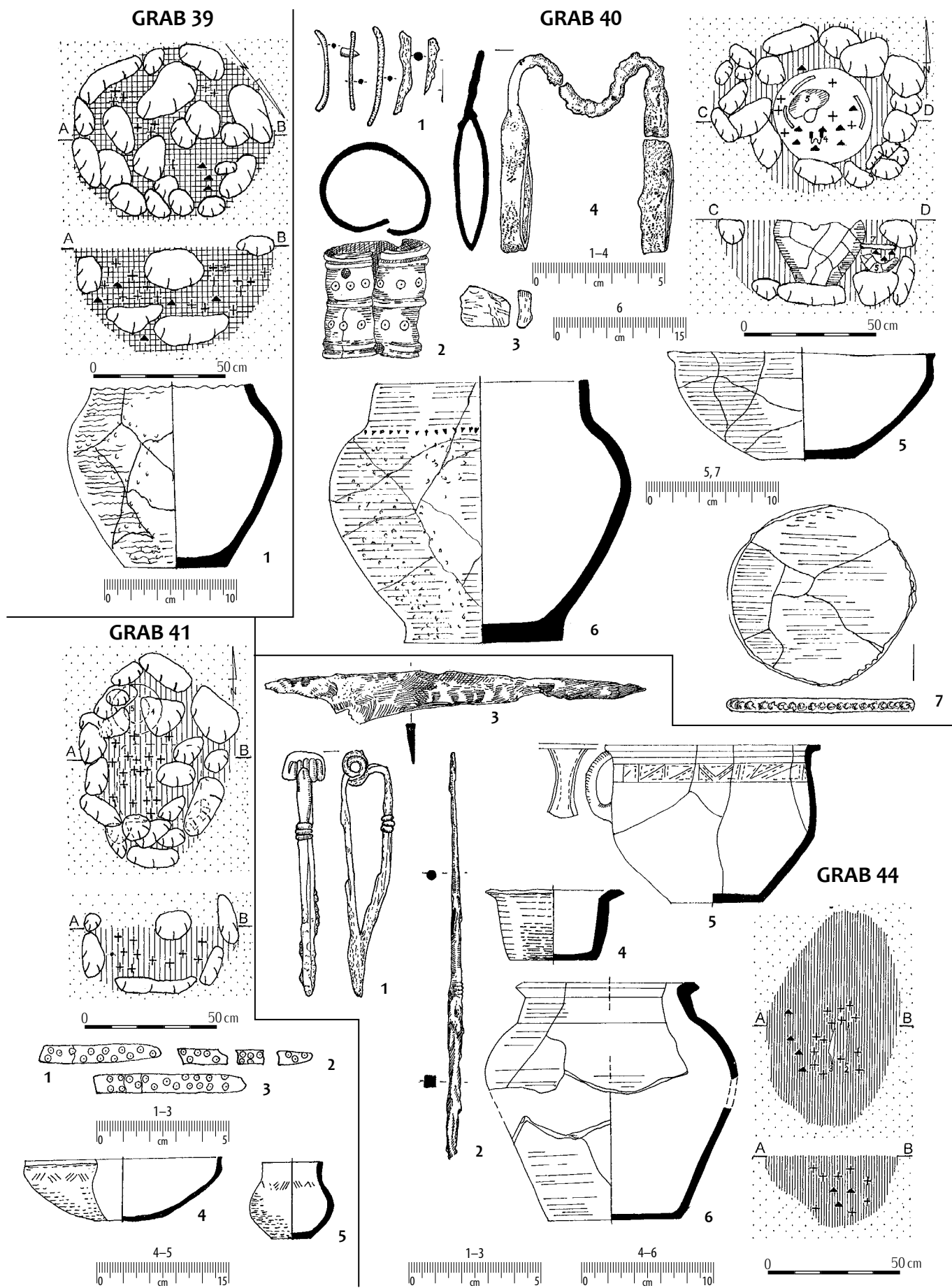

Taf. 34. Gräber: 40: 1, 4 – Eisen; 2 – Knochen; 3 – Bronze und Knochen; 41: 1–3 – Knochen; 44: 1–3 – Eisen; sonstige – Ton.

Tabl. 34. Groby: 40: 1, 4 – želazo; 2 – kość; 3 – brąz i kość; 41: 1–3 – kość; 44: 1–3 – želazo; pozostałe – glina.

GRAB 43

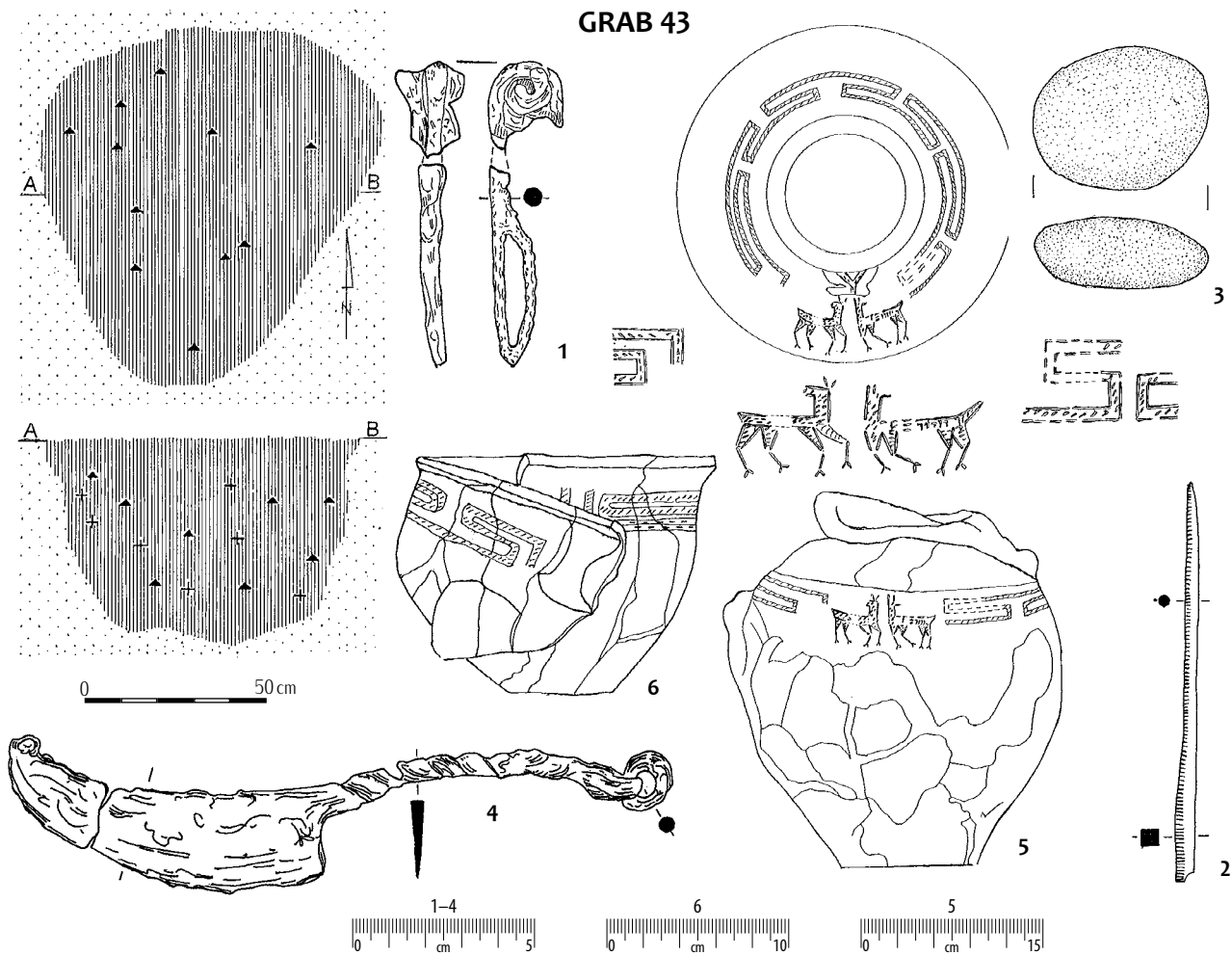

GRAB 45

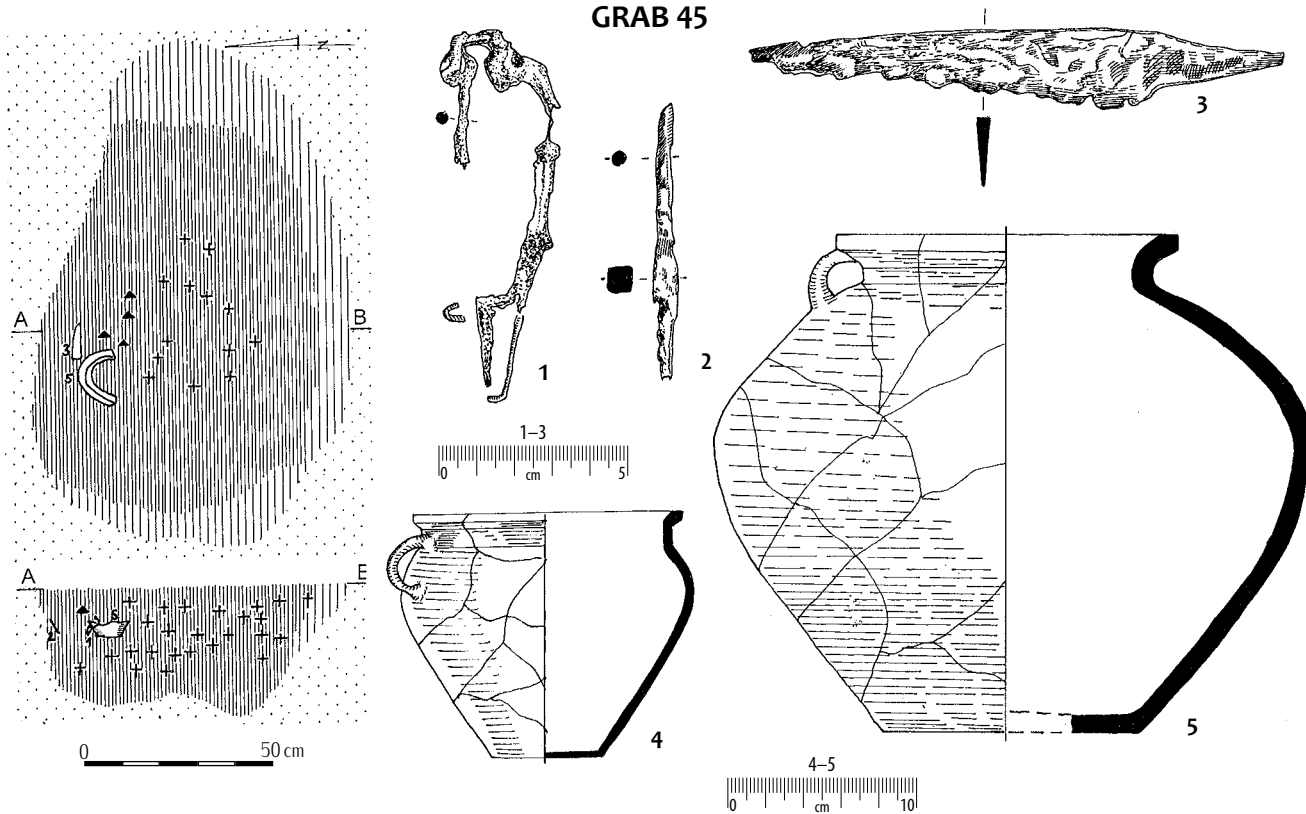

Taf. 35. Gräber: 43: 1-2, 4 - Eisen; 3 - Stein;
45: 1-3 - Eisen; sonstige - Ton.

Tabl. 35. Groby: 43: 1-2, 4 - żelazo; 3 - kamień;
45: 1-3 - żelazo; pozostałe - glina.

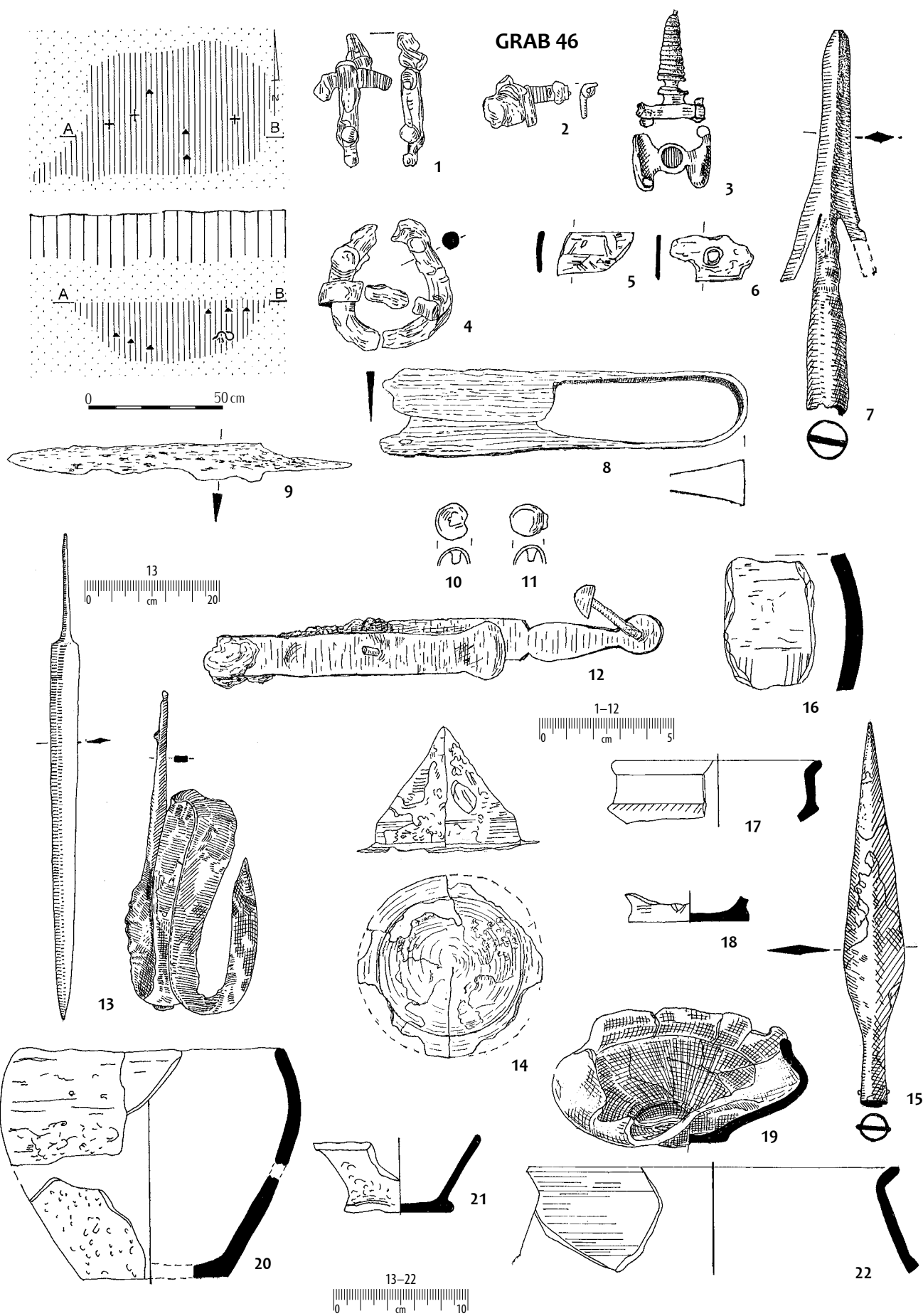

GRAB 46

Taf. 36. Grab 46: 1-2, 4-15 - Eisen;
3 - Bronze; sonstige - Ton.

Tabl. 36. Grób 46: 1-2, 4-15 - żelazo;
3 - brąz; pozostałe - glina.

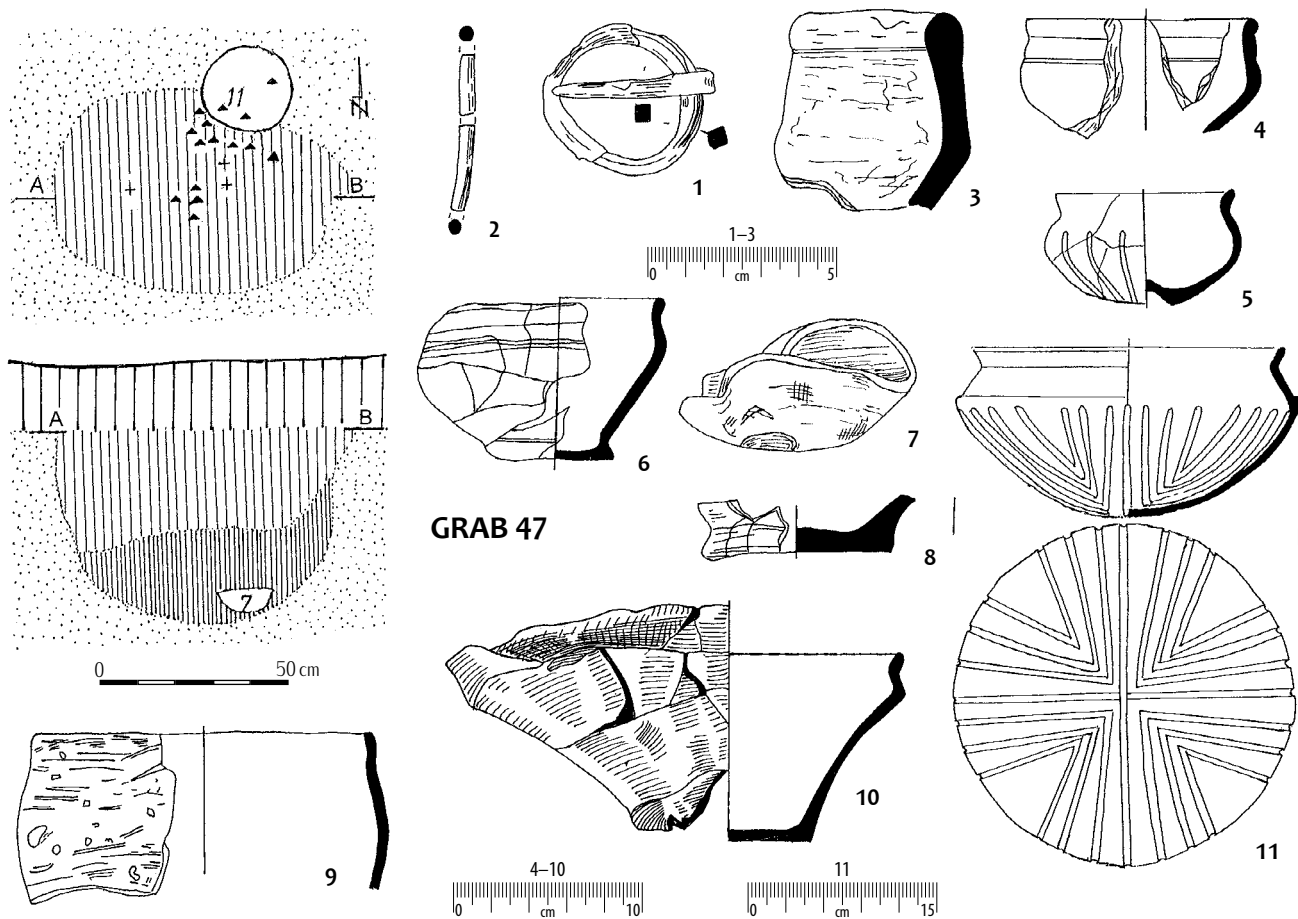

GRAB 47

GRAB 48

GRAB 49

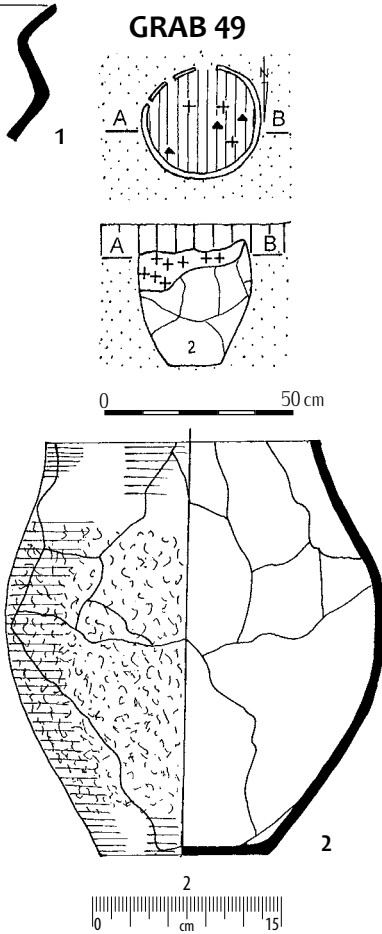
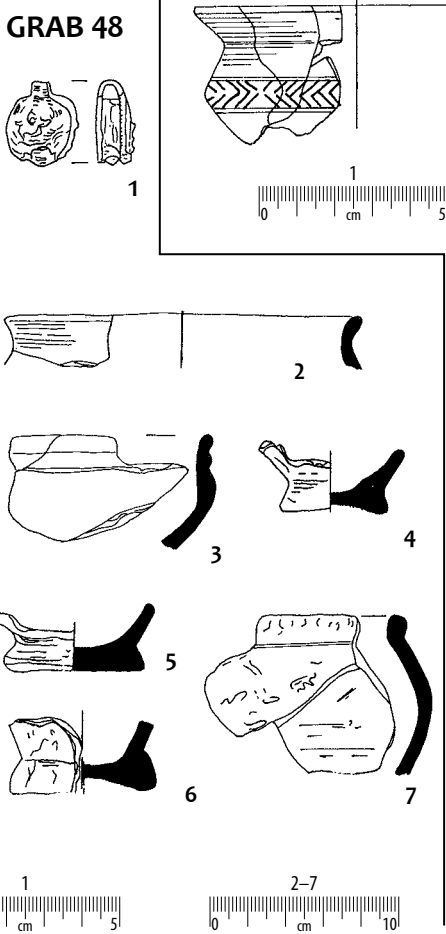
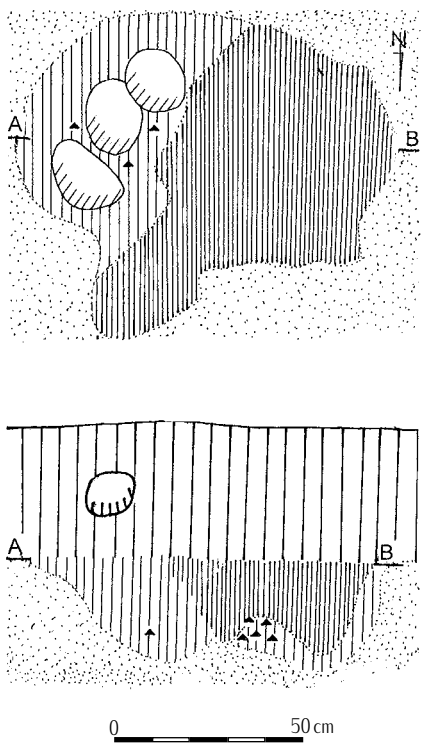

Taf. 37. Gräber: 47: 1 – Eisen; 2 – Knochen;
48: 1 – Eisen; sonstige – Ton.

Tabl. 37. Groby: 47: 1 – želazo; 2 – košć;
48: 1 želazo; pozostale – glina.

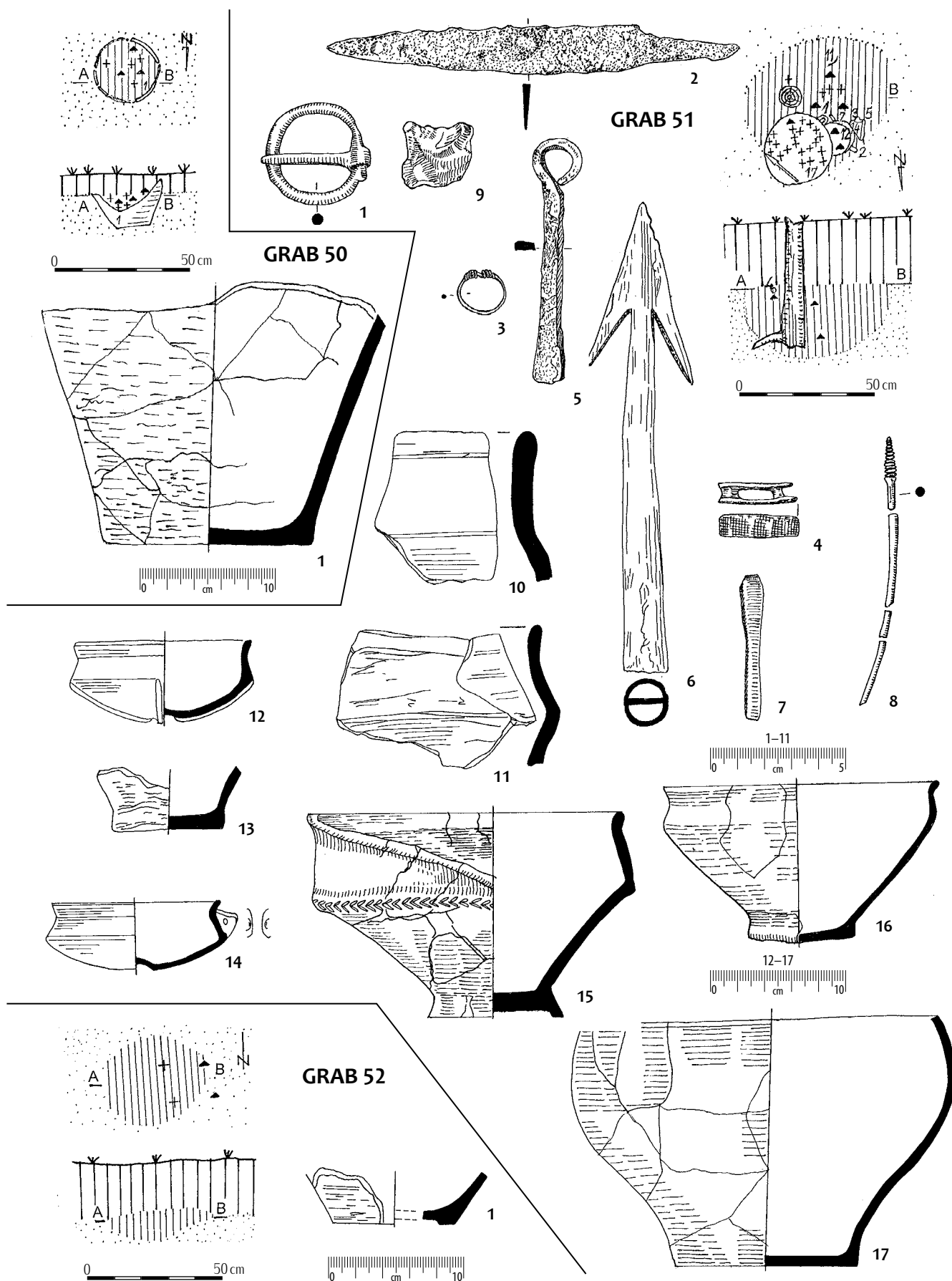

Taf. 38. Grab 51: 1-7 - Eisen; 8 - Knochen;
9 - Feuerstein; sonstige -Ton.

Tabl. 38. Grób 51: 1-7 - żelazo; 8 - kość;
9 - krzemień; pozostałe - glina.

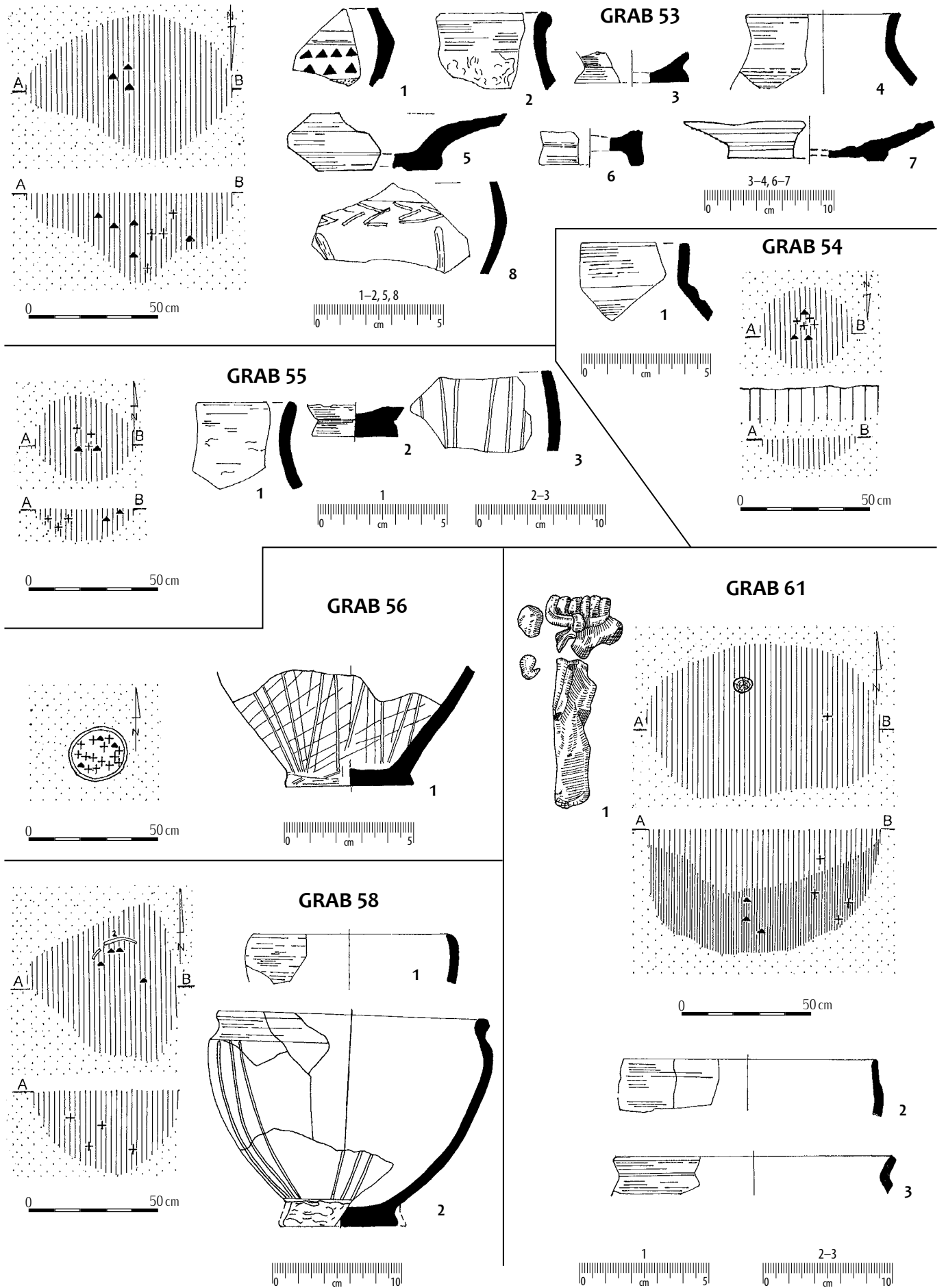

Taf. 39. Grab 61: 1 – Bronze; sonstige – Ton.

Tabl. 39. Grób 61: 1 – brąz; pozostałe – glina.

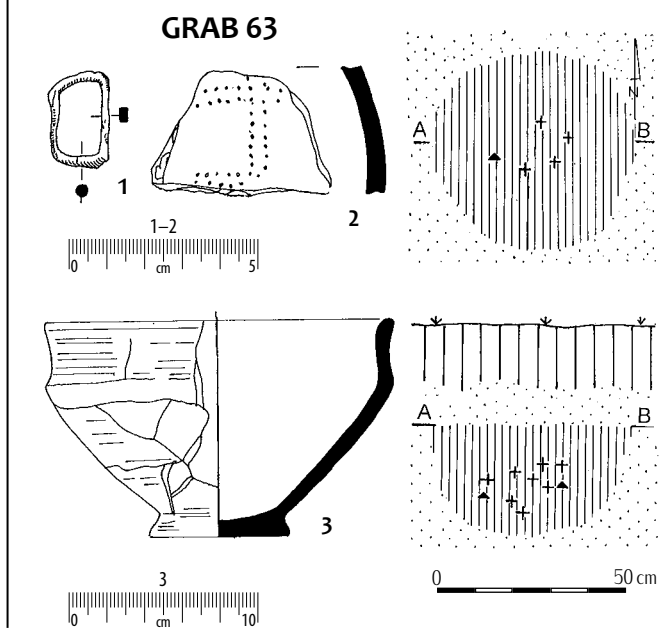
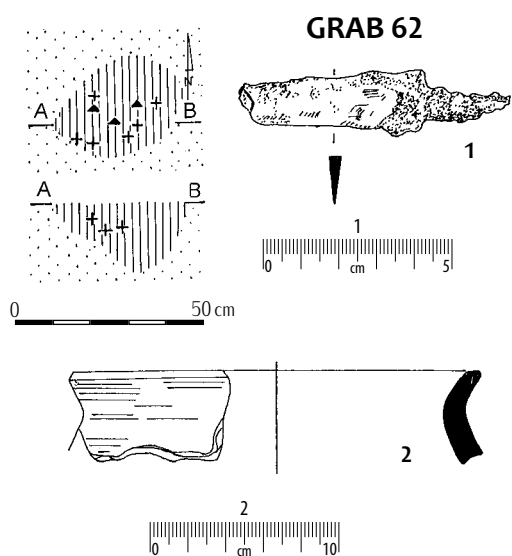
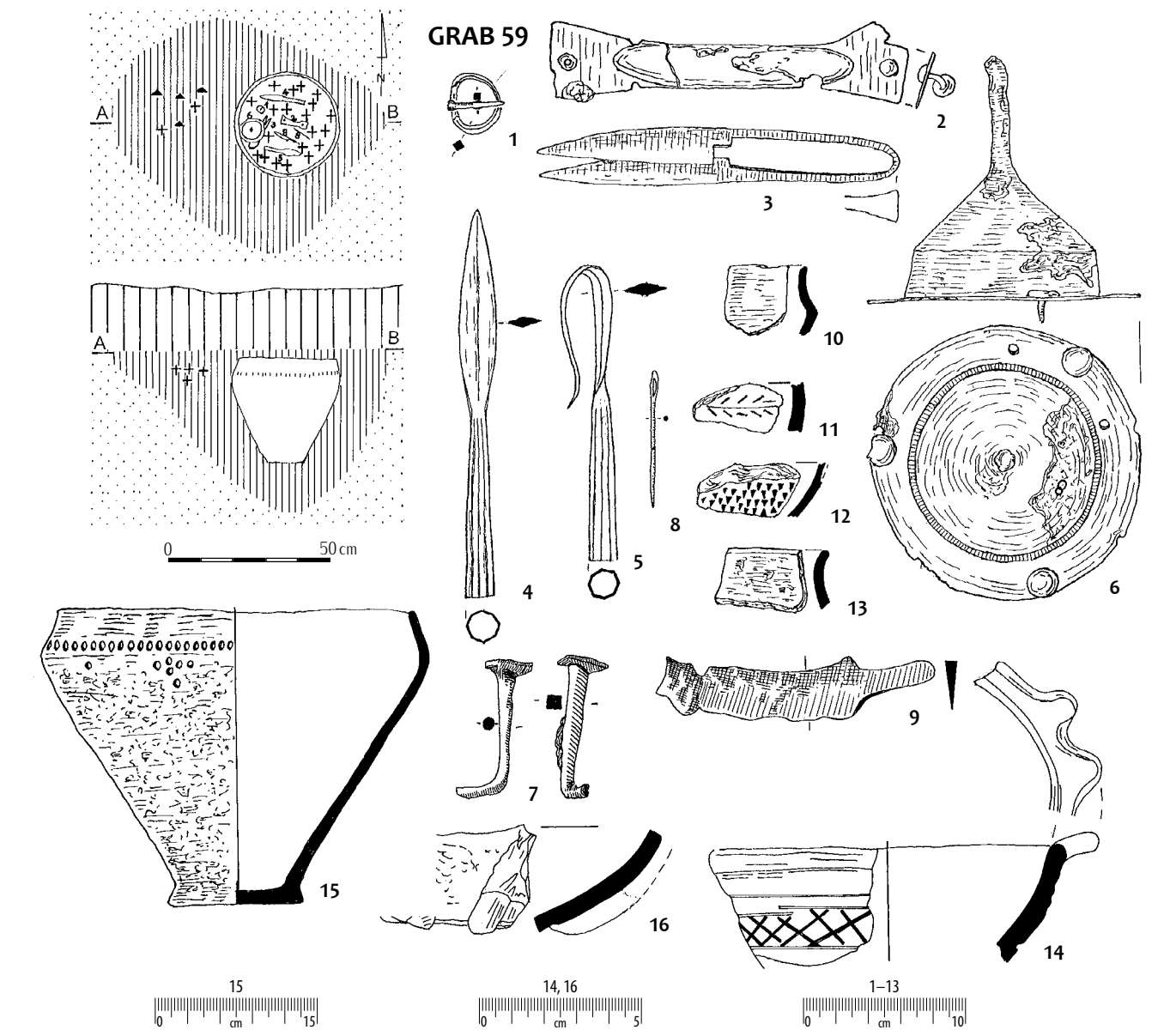

Taf. 40. Gräber: 59: 1-9 – Eisen; 62: 1 – Eisen; 63: 1 – Eisen; sonstige – Ton.

Tabl. 40. Groby: 59: 1-9: želazo; 62: 1 – želazo; 63: 1 – želazo; pozostale – glina.

GRAB 60

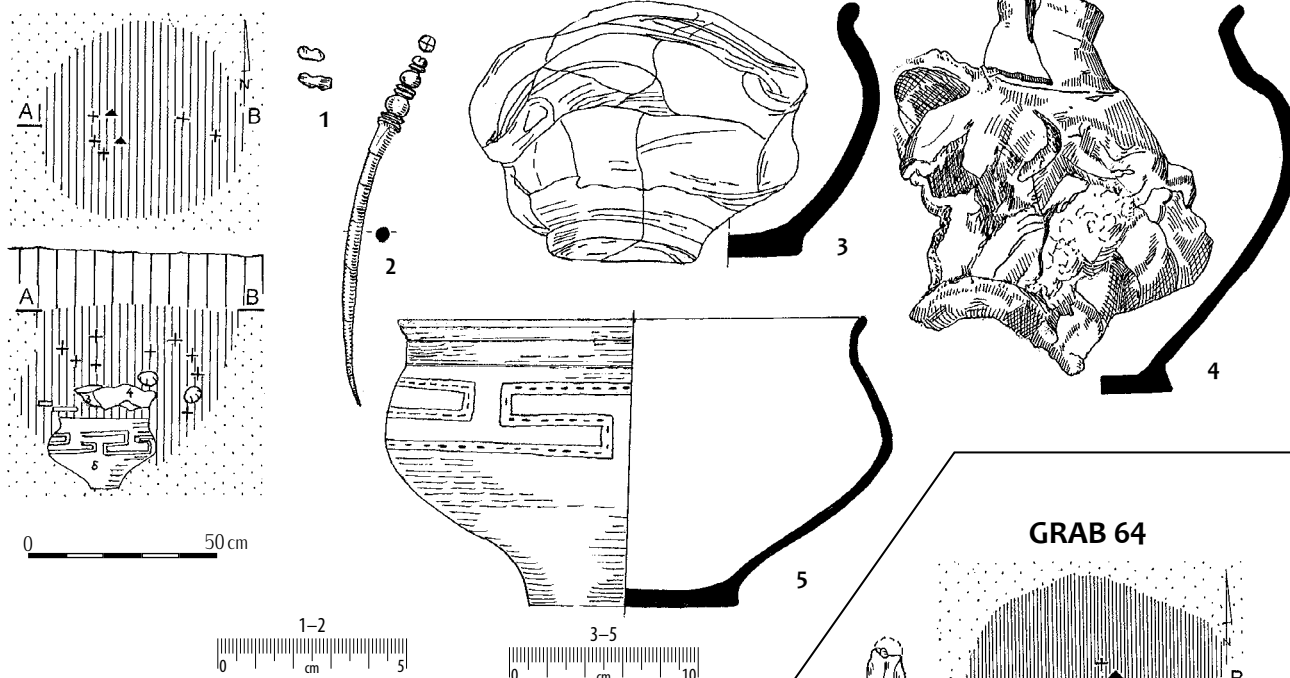

GRAB 64

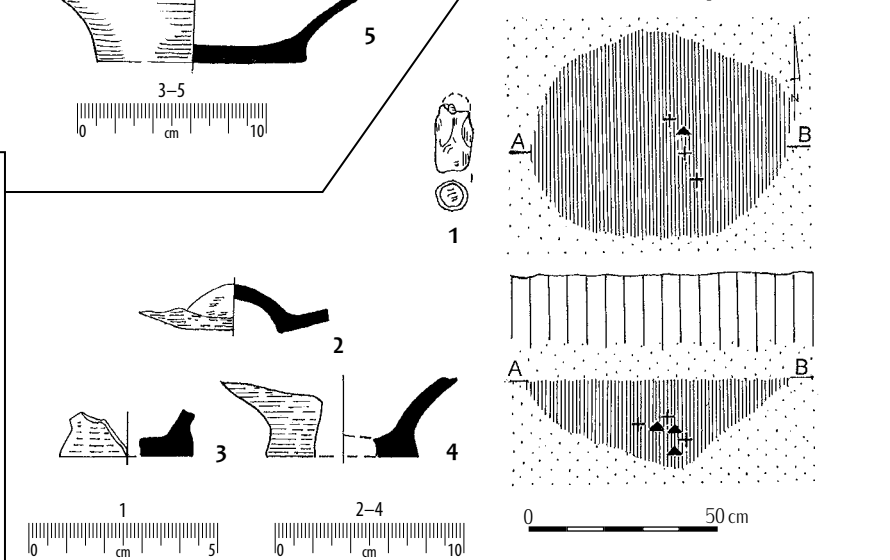

GRAB 65

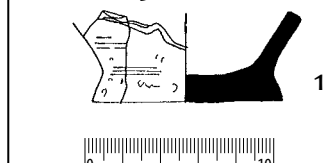

GRAB 66



GRAB 68

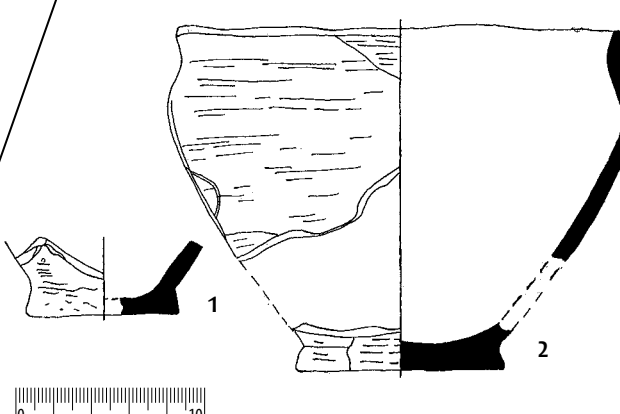

Taf. 41. Gräber: 60: 1 – Bronze; 2 – Knochen;
64: 1 – Eisen; sonstige – Ton.

Tabl. 41. Groby: 60: 1 – brąz; 2 – kość;
64: 1 – żelazo; pozostałe – glina.

GRAB 67

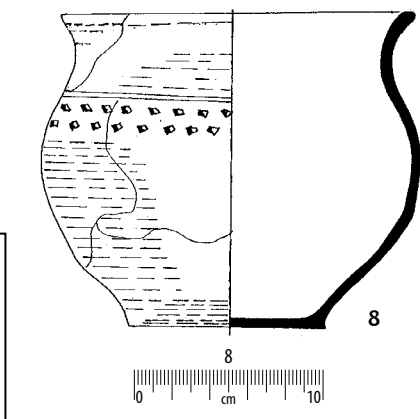
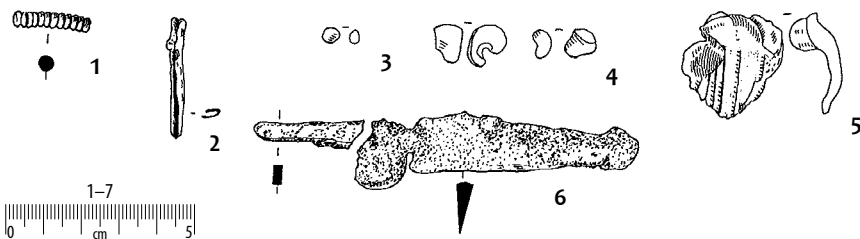
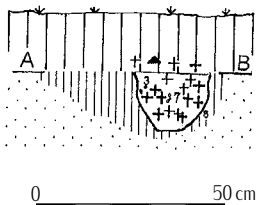
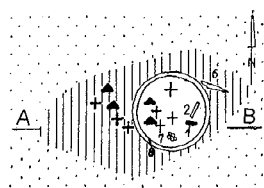

GRAB 69

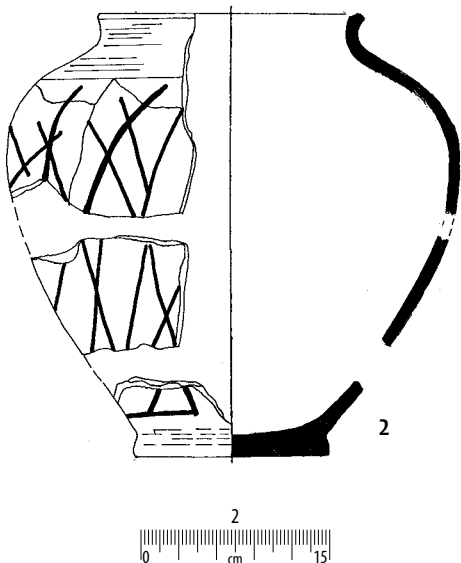
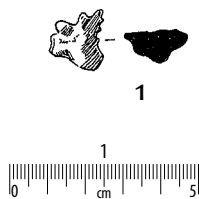
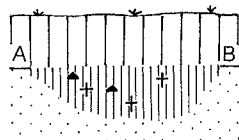
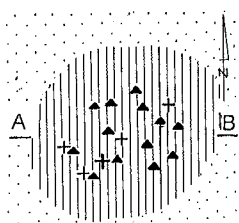

GRAB 70

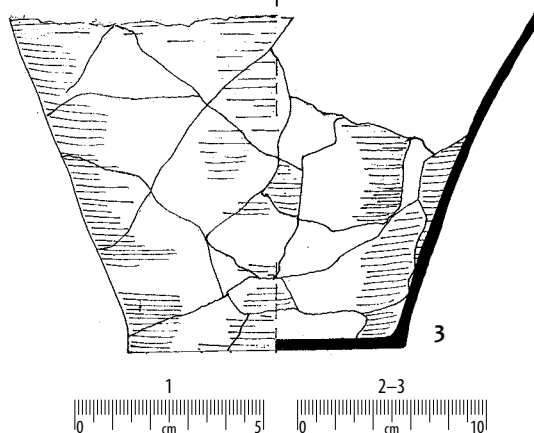
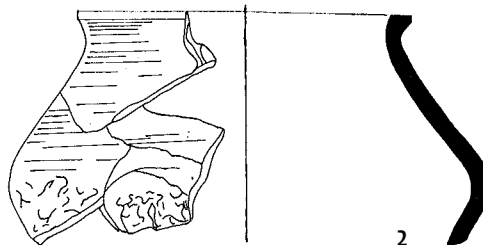
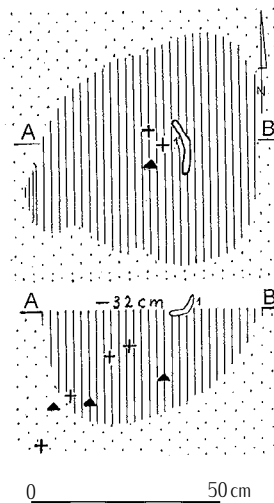

Taf. 42. Gräber: 67: 1-3 - Bronze; 4-5 - Glas; 6-7 - Eisen; 69: 1 - Bronze; 70: 1 - Eisen; sonstige - Ton.

Tabl. 42. Groby: 67: 1-3 - brąz; 4-5 - szkło; 6-7 - żelazo; 69: 1 - brąz; 70: 1 - żelazo; pozostałe - glina.

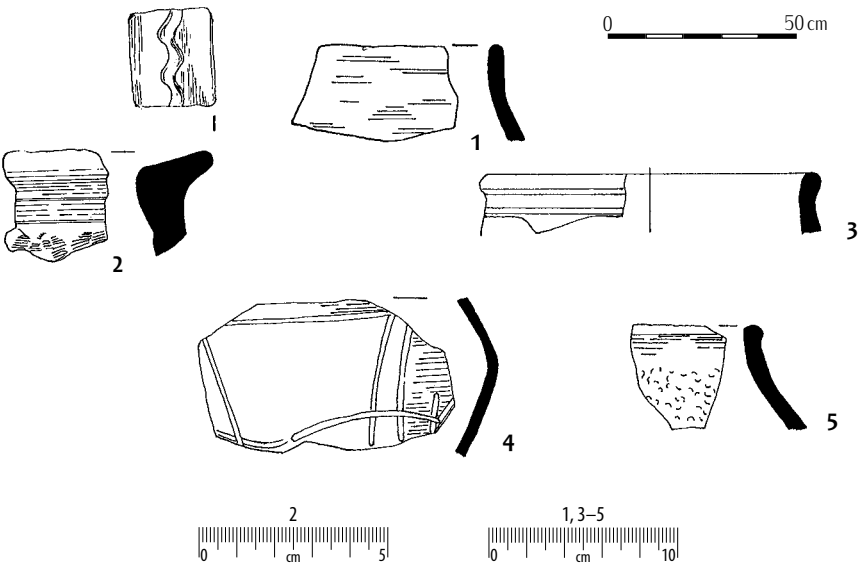
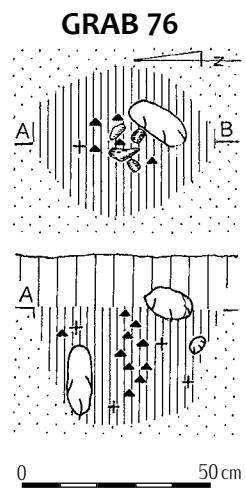
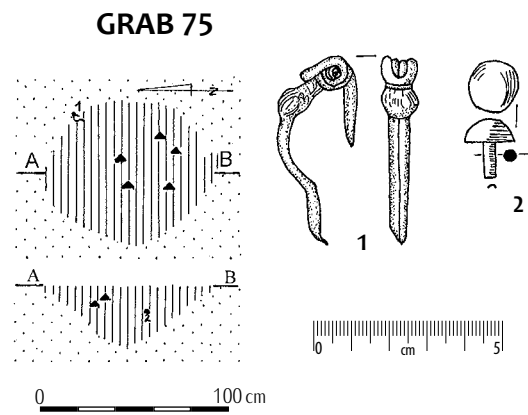
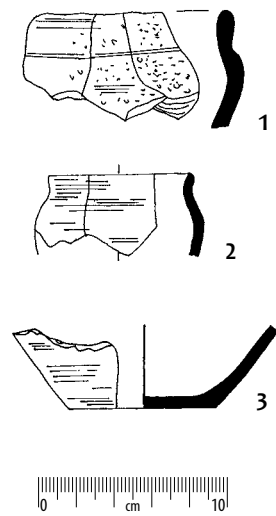
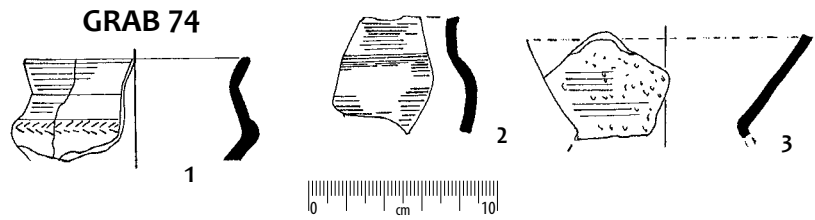
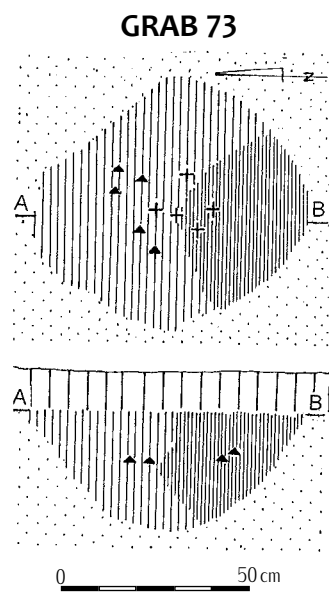
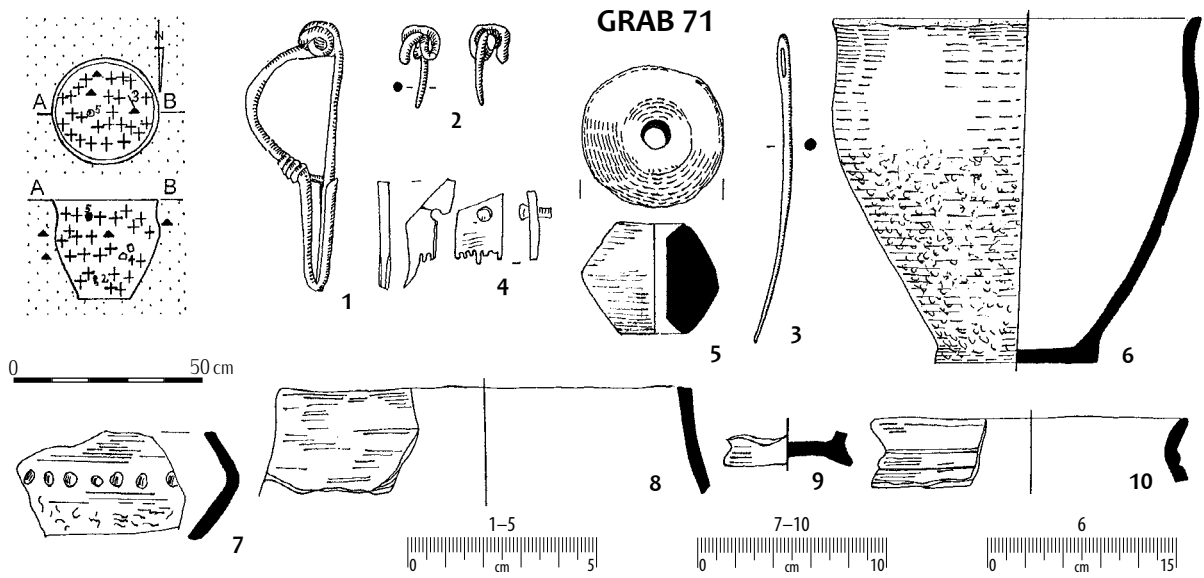

Taf. 43. Gräber: 71: 1, 3 – Eisen; 2 – Bronze; 4 – Knochen; 75: 1–2 – Eisen; sonstige – Ton.

Tabl. 43. Groby: 71: 1, 3 – želazo; 2 – braz; 4 – košć; 75: 1–2 – želazo; pozostale – glina.

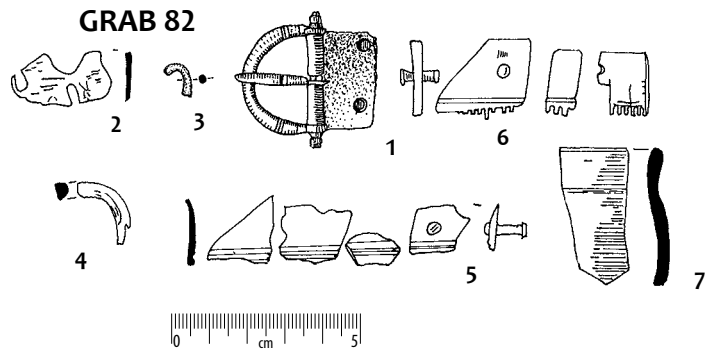
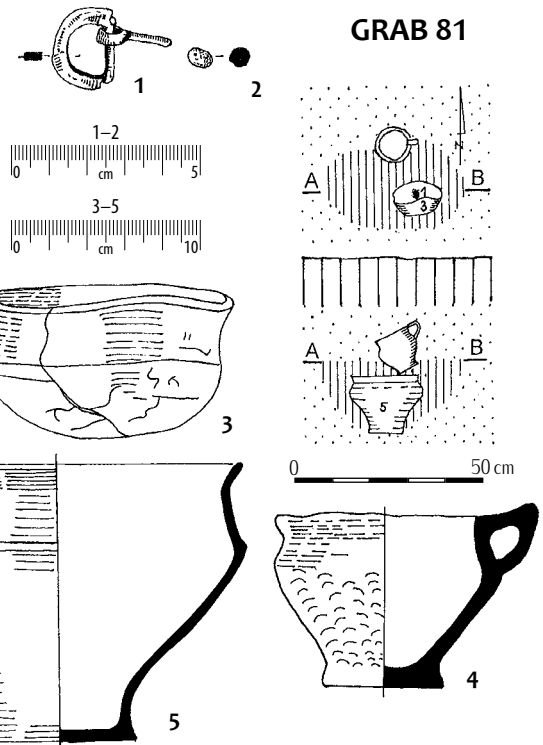
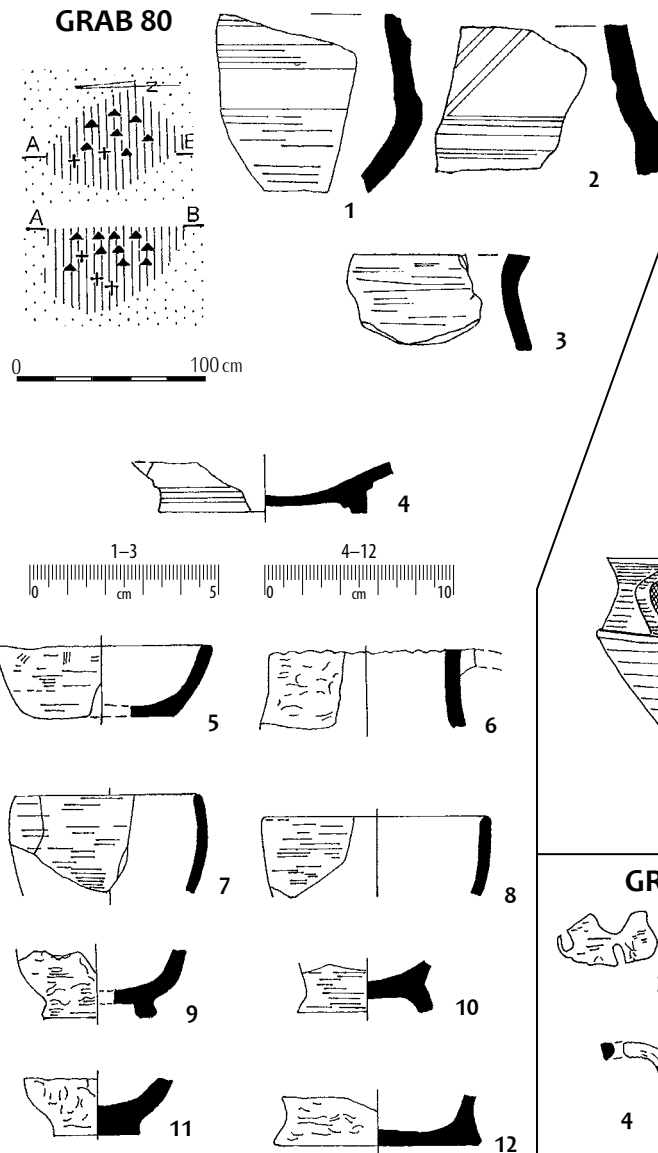
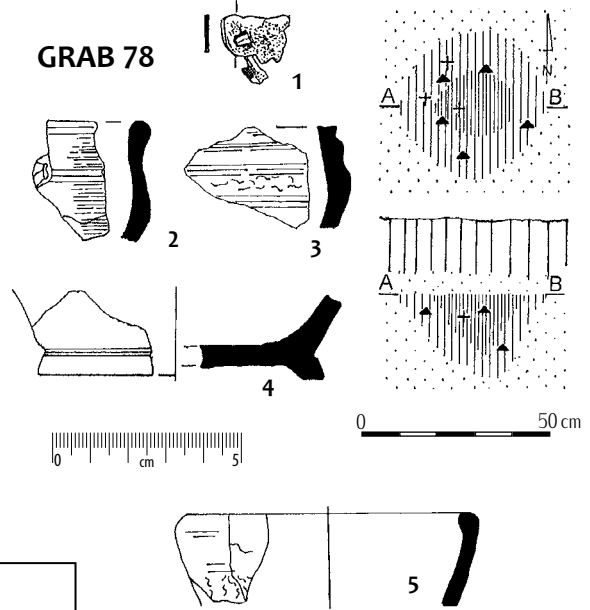
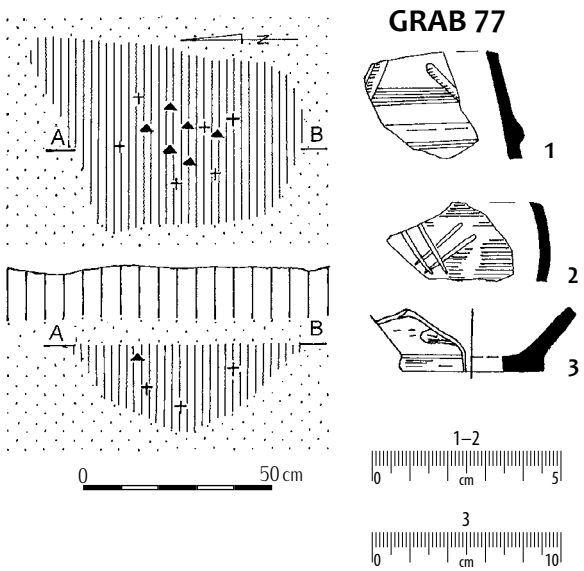

Taf. 44. Gräber: 78: 1 – Eisen; 81: 1-2 – Bronze; 82: 1-4 – Bronze; 5-6 – Knochen; sonstige – Ton.

Tabl. 44. Groby: 78: 1 – żelazo; 81: 1-2 – brąz; 82: 1-4 – brąz; 5-6 – kość; pozostałe – glina.

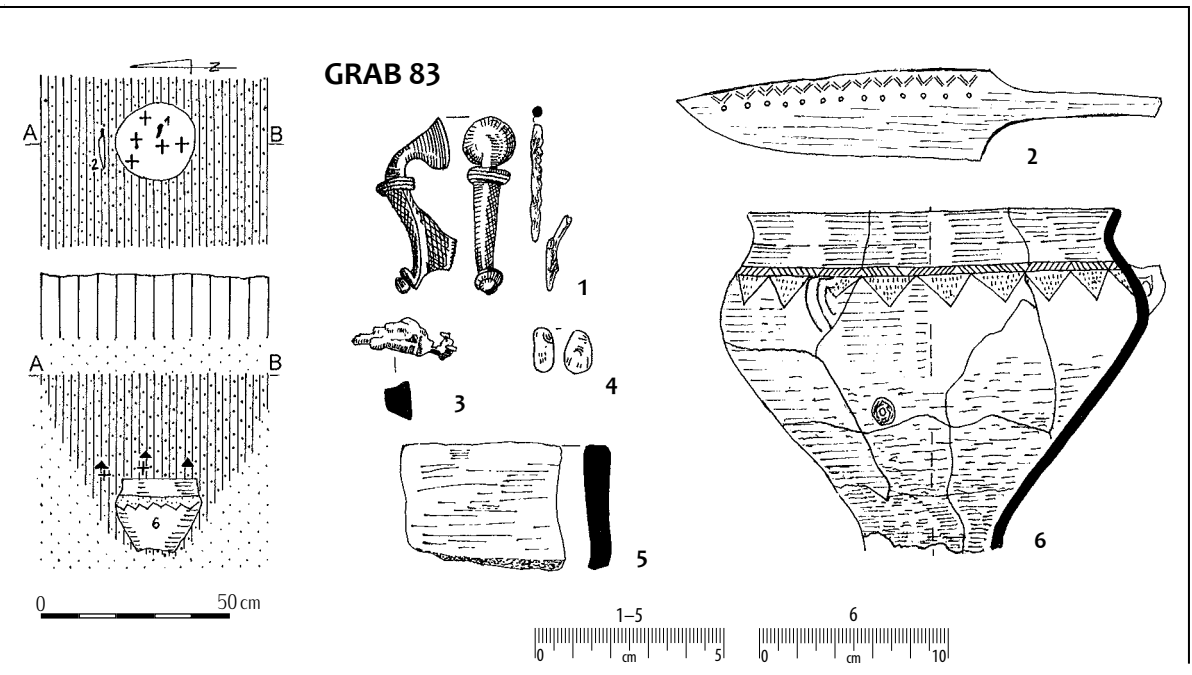
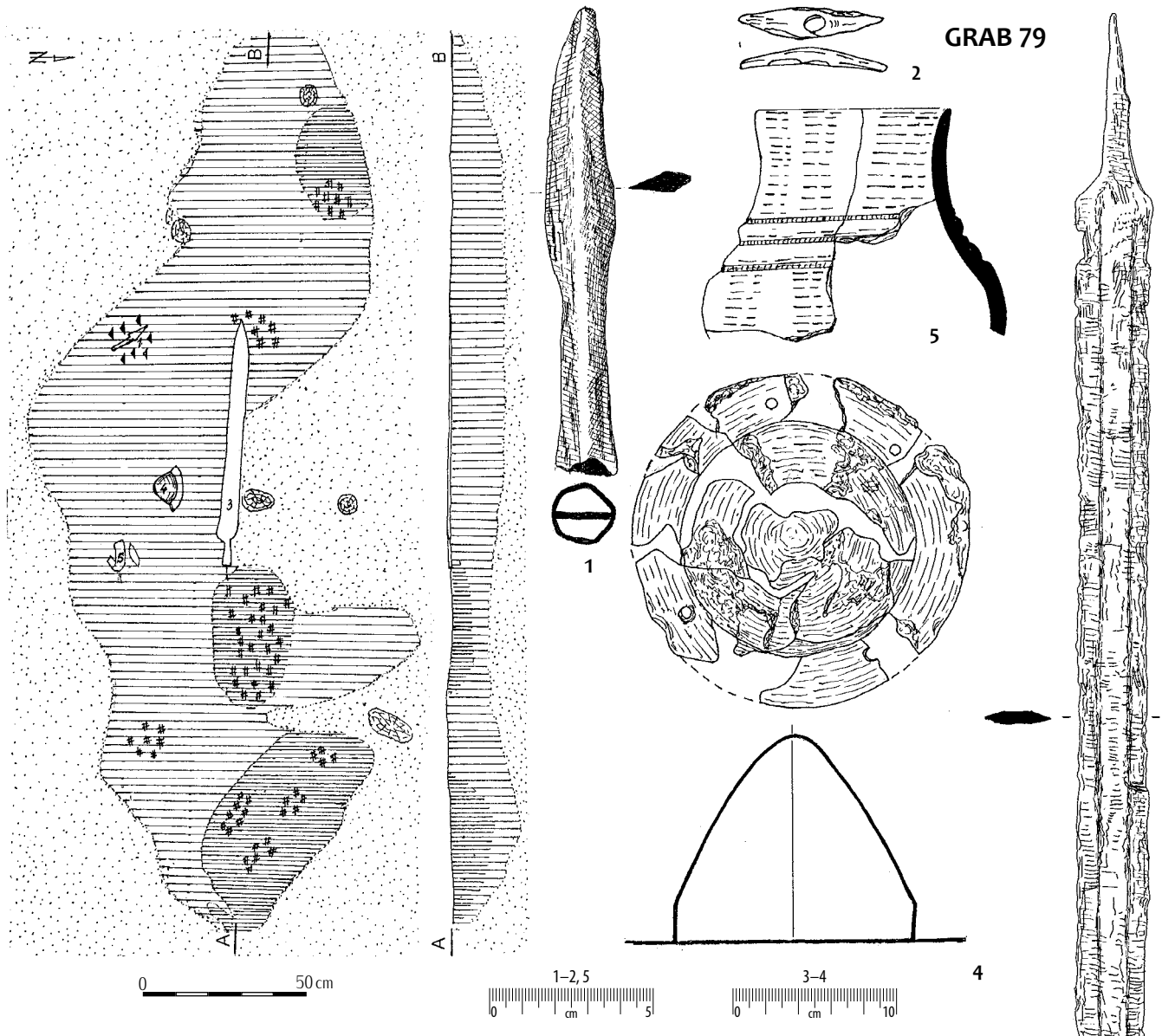

Taf. 45. Gräber: 79: 1-4 - Eisen; 83: 1, 3-4 - Bronze; 2 - Eisen; sonstige - Ton.

Tabl. 45. Groby: 79: 1-4 - želazo; 83: 1, 3-4 - braz; 2 - želazo; pozostale - glina.

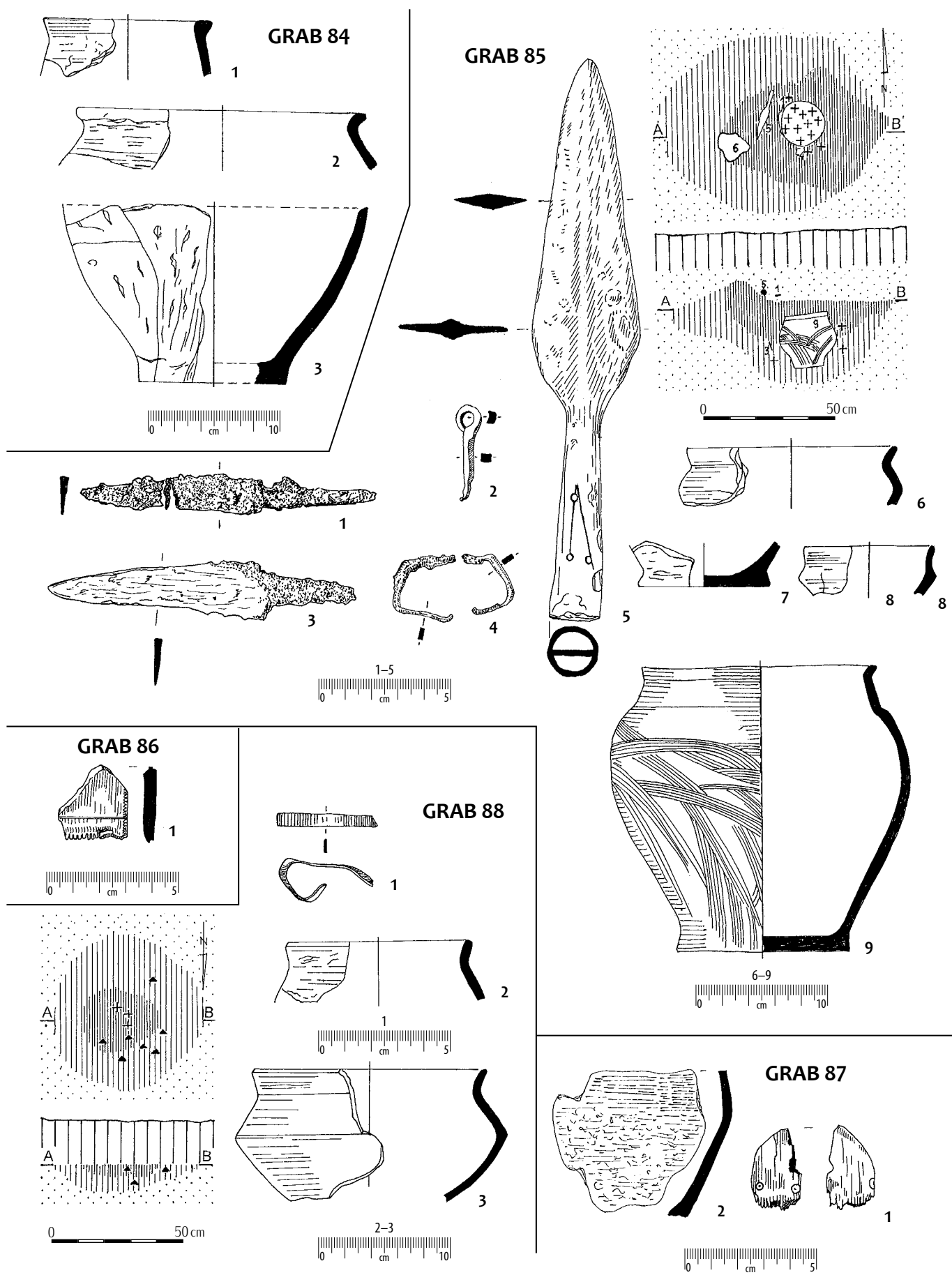

Taf. 46. Gräber: 85: 1-5 - Eisen; 86: 1 - Knochen; 87: 1 - Knochen; 88: 1 - Bronze; sonstige - Ton.

Tabl. 46. Groby: 85: 1-5 - želazo; 86: 1 - kość; 87: 1 - kość; 88: 1 - brąz; pozostałe - glina.

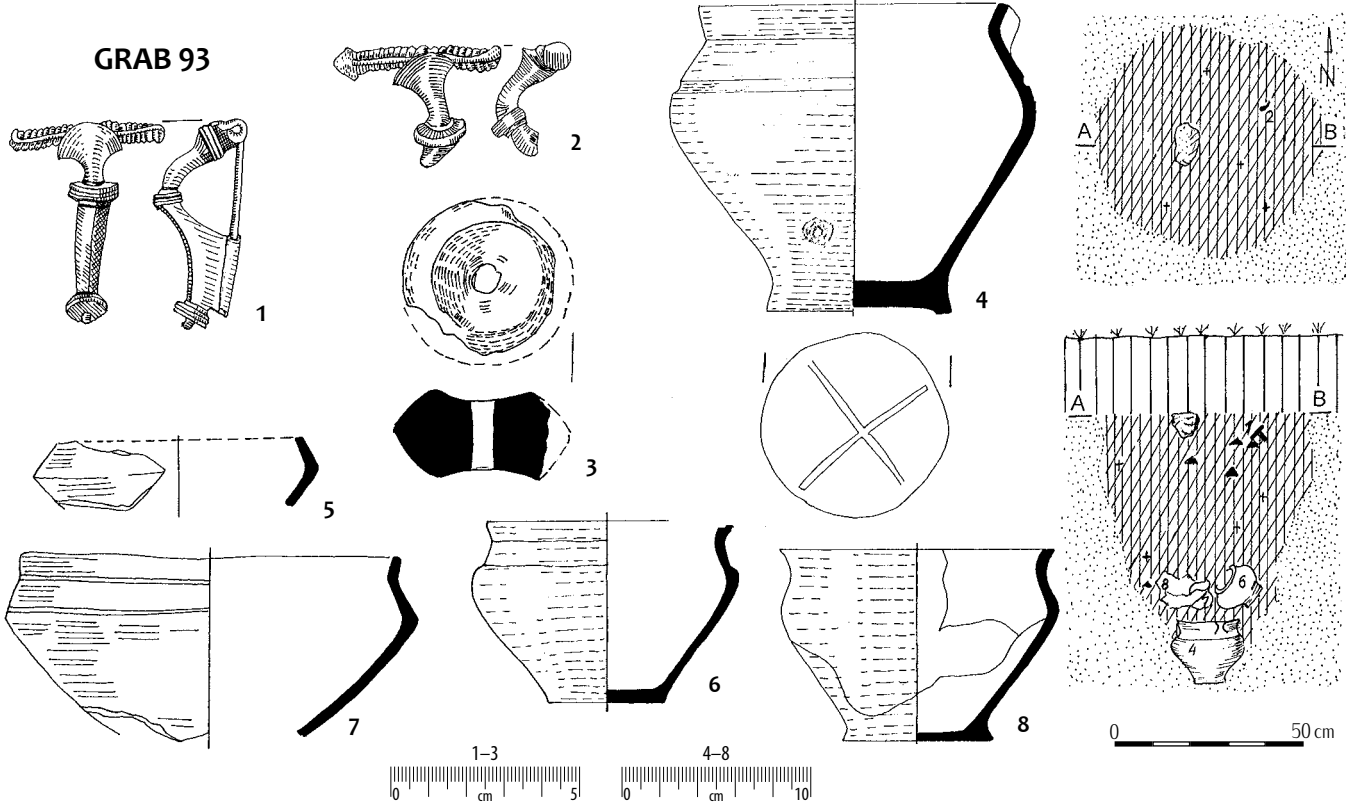
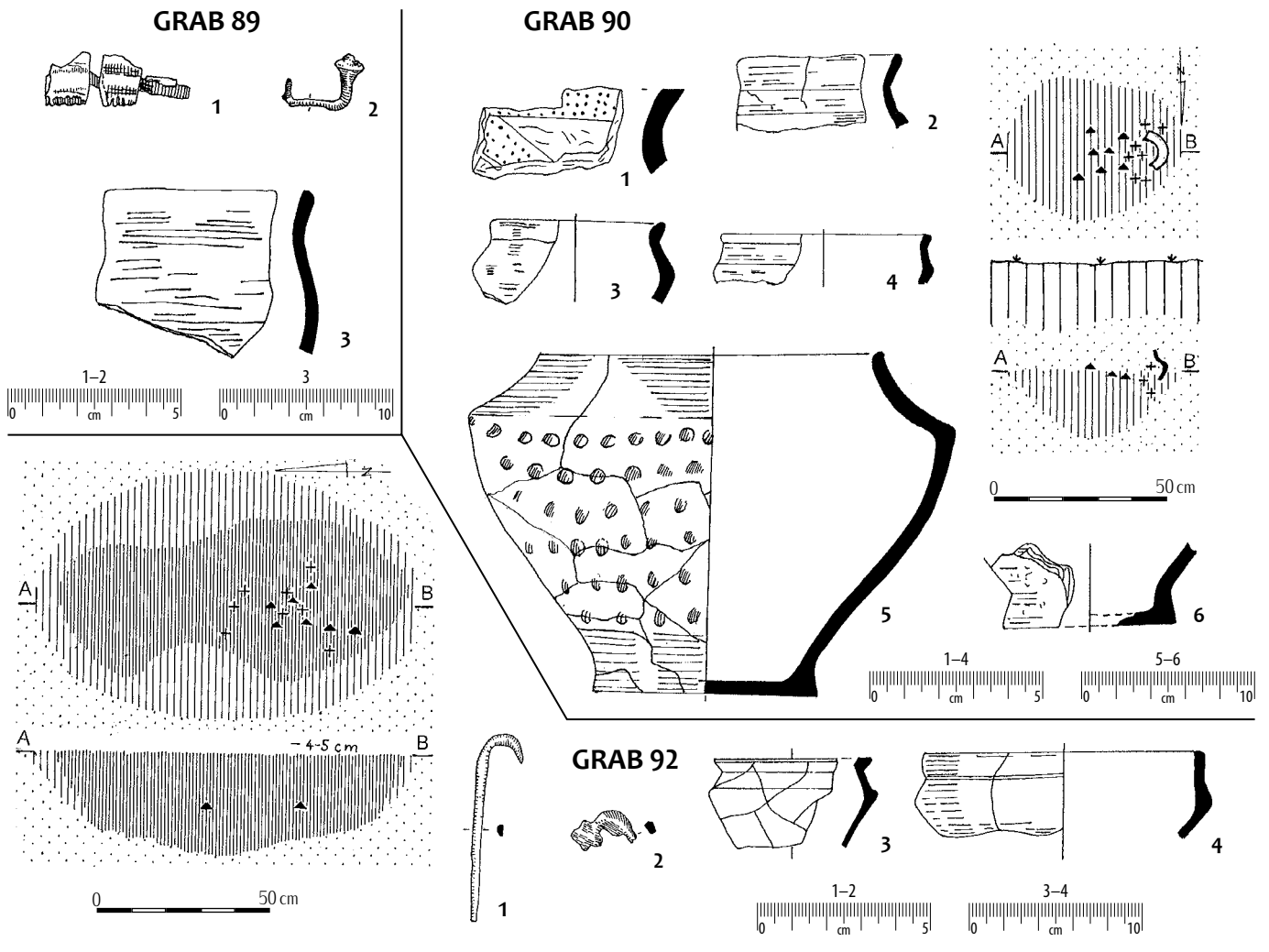

Taf. 47. Gräber: 89: 1 – Knochen; 2 – Eisen;
92: 1-2 – Eisen; 93: 1-2 – Bronze; sonstige – Ton.

Tabl. 47. Groby: 89: 1 kość; 2 – żelazo; 92: 1-2 – żelazo;
93: 1-2 – brąz; pozostałe – glina.

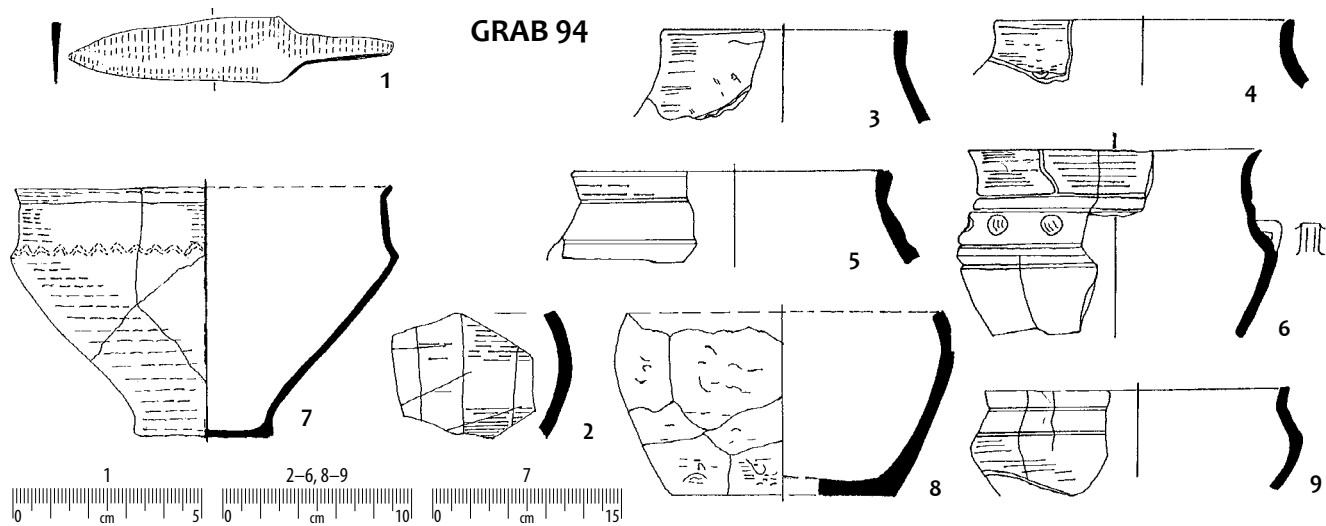
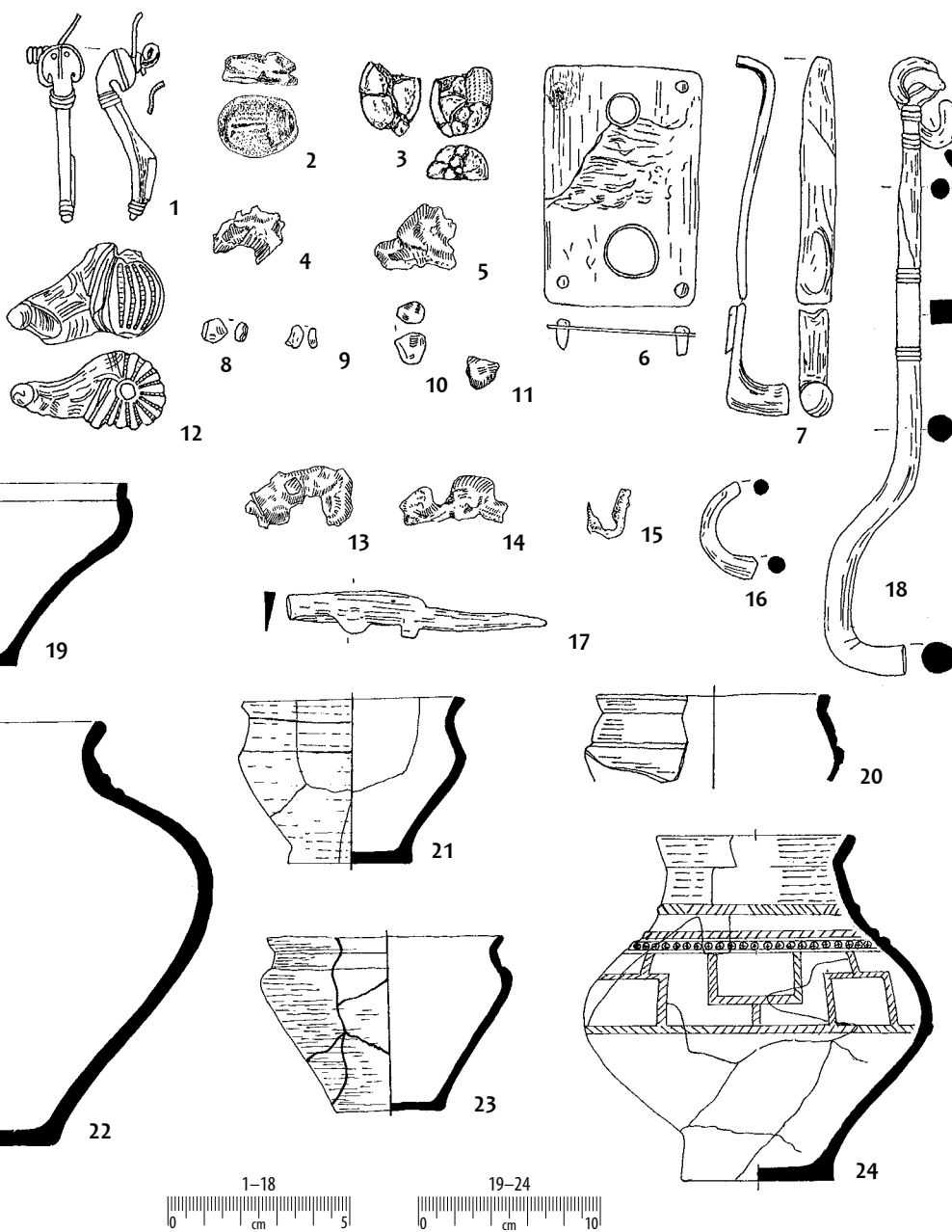
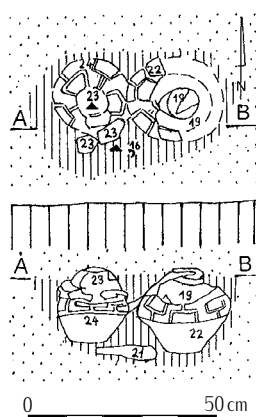
**GRAB 95**

Taf. 48. Gräber: 94: 1 – Eisen; 95: 1, 5, 10–11,
15 – Bronze; 2–3 – Fayance; 4 – Silber; 6–7,
16–18 – Eisen; 8–9, 12–14 – Glas; sonstige – Ton.

Tabl. 48. Groby: 94: 1 – želazo; 95: 1, 5, 10–11,
15 – braz; 2–3 – fajans; 4 – srebro; 6–7, 16–18 – želazo;
8–9, 12–14: szkło; pozostałe – glina.

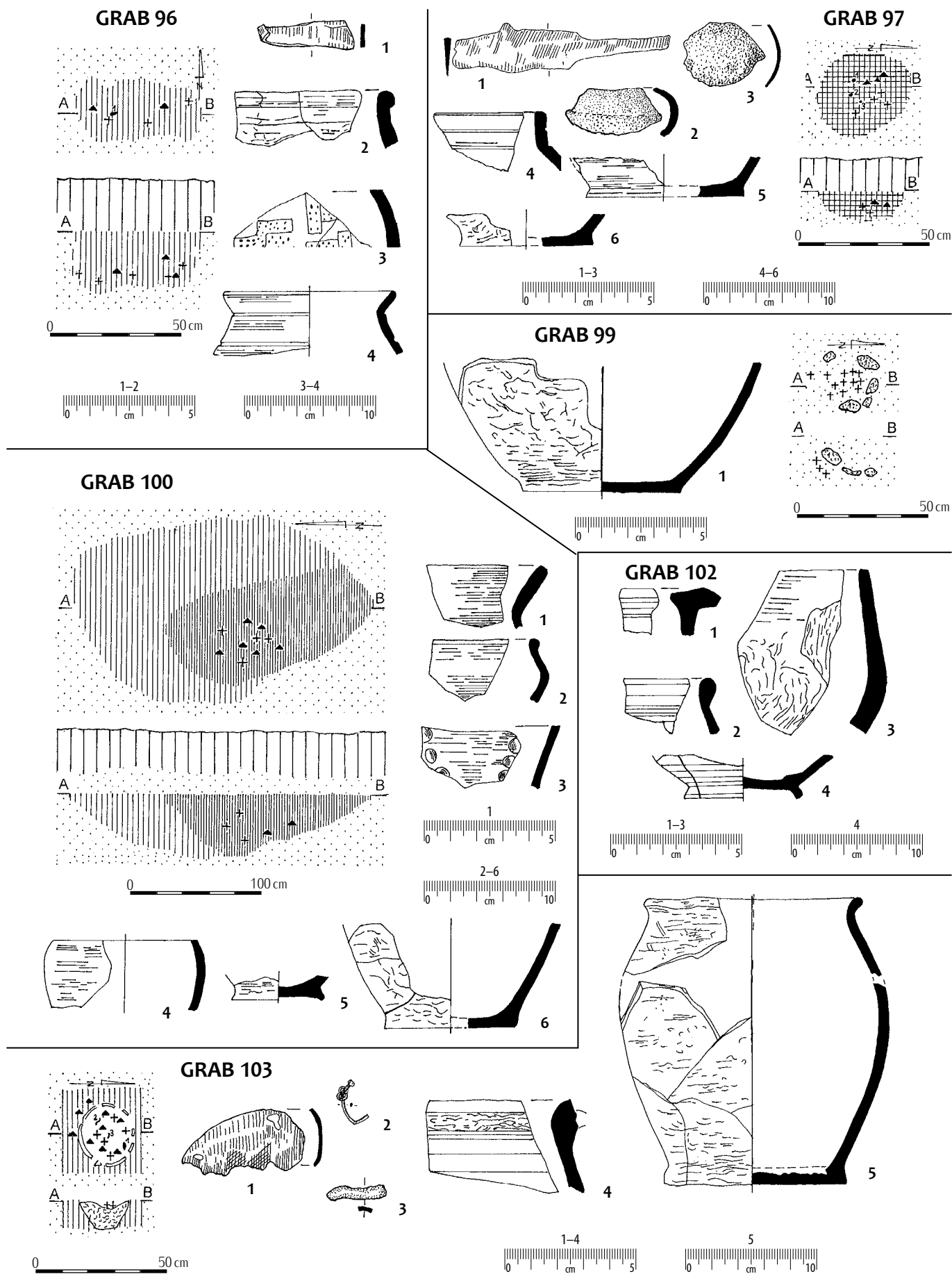

Taf. 49. Gräber: 96: 1 – Eisen; 97: 1-3 – Eisen; 103: 1-3 – Bronze; sonstige – Ton.

Tabl. 49. Groby: 96: 1 – żelazo; 97: 1-3 – żelazo; 103: 1-3 – brąz; pozostałe – glina.

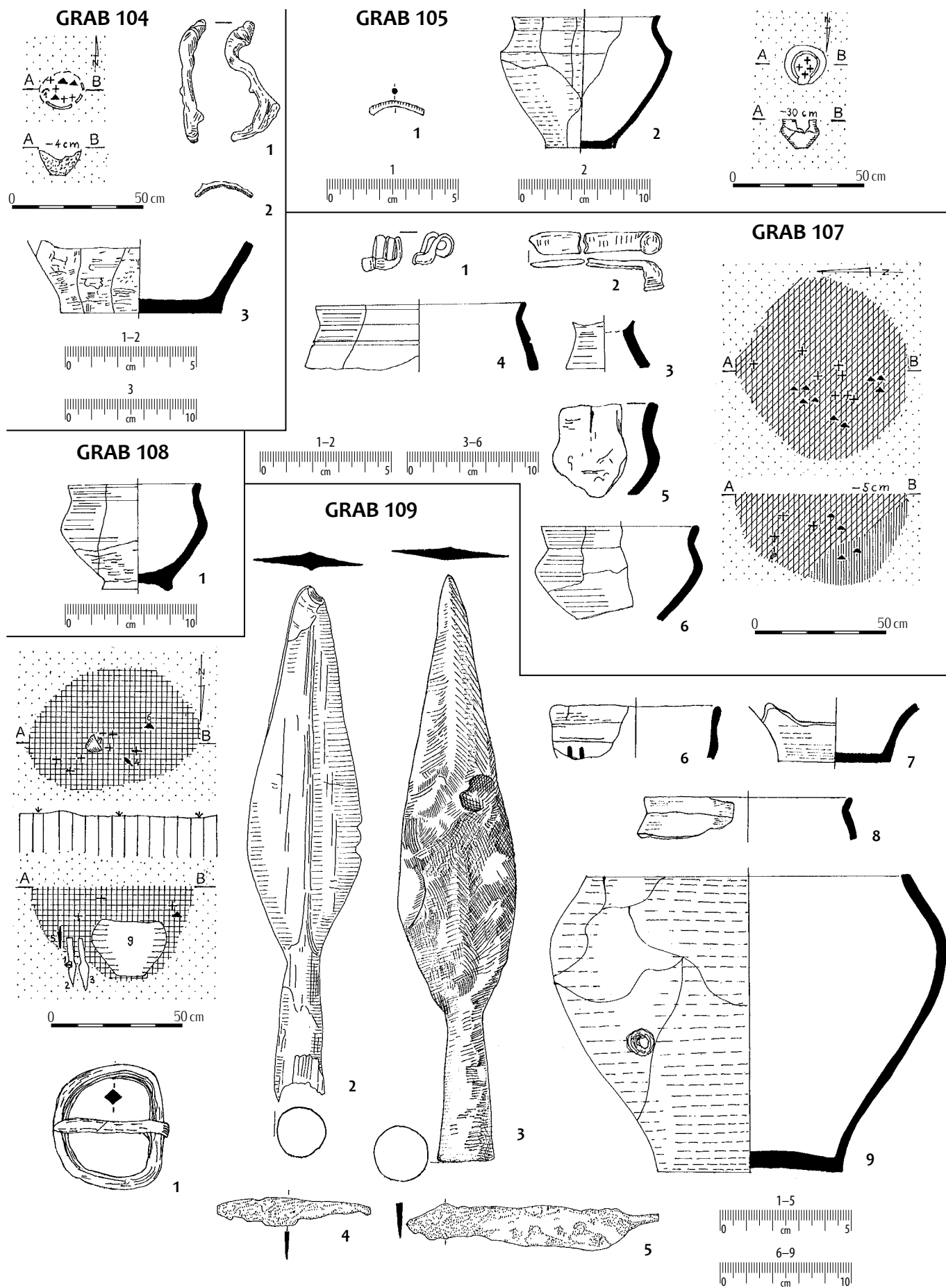

Taf. 50. Gräber: 104: 1-2 - Bronze; 105: 1 - Bronze; 107: 1 - Bronze; 2 - Eisen; 109: 1-5 - Eisen; sonstige - Ton.

Tabl. 50. Groby: 104: 1-2 - braz; 105: 1 - braz; 107: 1 - braz; 2 - želazo; 109: 1-5 - želazo; pozostale - glina.

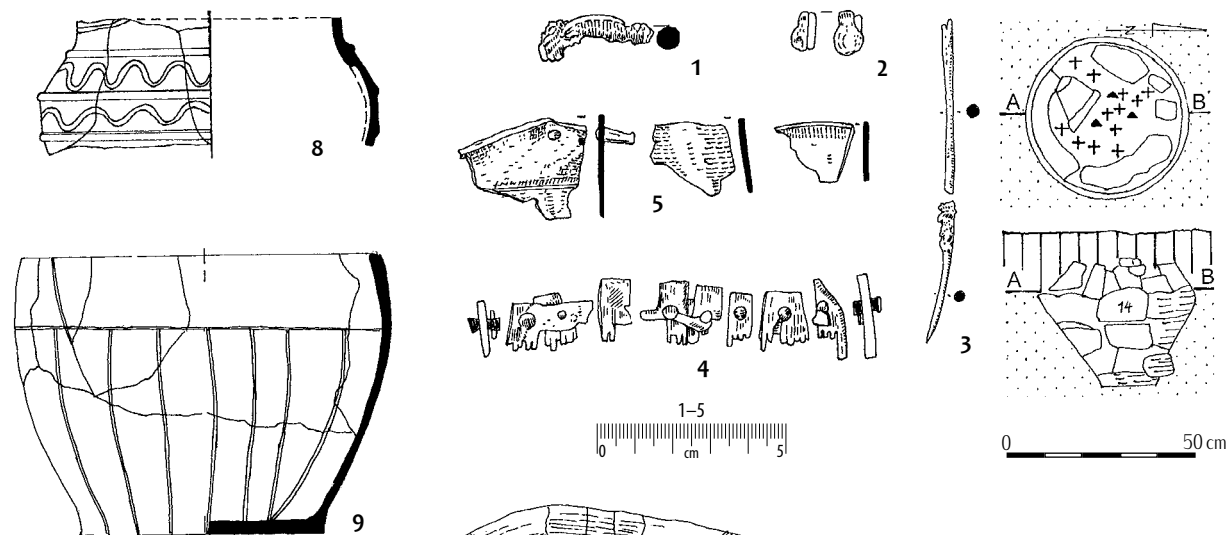
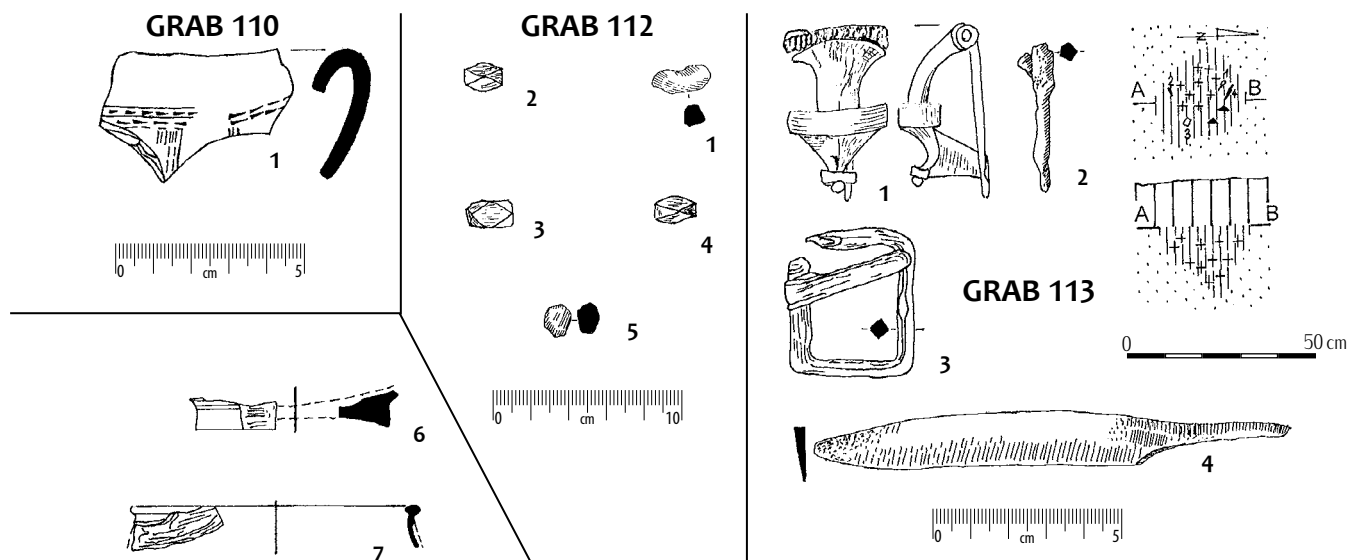

Taf. 51. Gräber: 112: 1, 5 – Glas; 2-4 – Fluorit;
113: 1 – Bronze; 2-4 – Eisen; 114: 1-2 – Bronze;
3 – Eisen; 4-5 – Knochen; sonstige – Ton.

Tabl. 51. Groby: 112: 1, 5 – szkło; 2-4 – fluoryt;
113: 1 – brąz; 2-4 – żelazo; 114: 1-2 – brąz;
3 – żelazo; 4-5 – kość; pozostałe – glina.

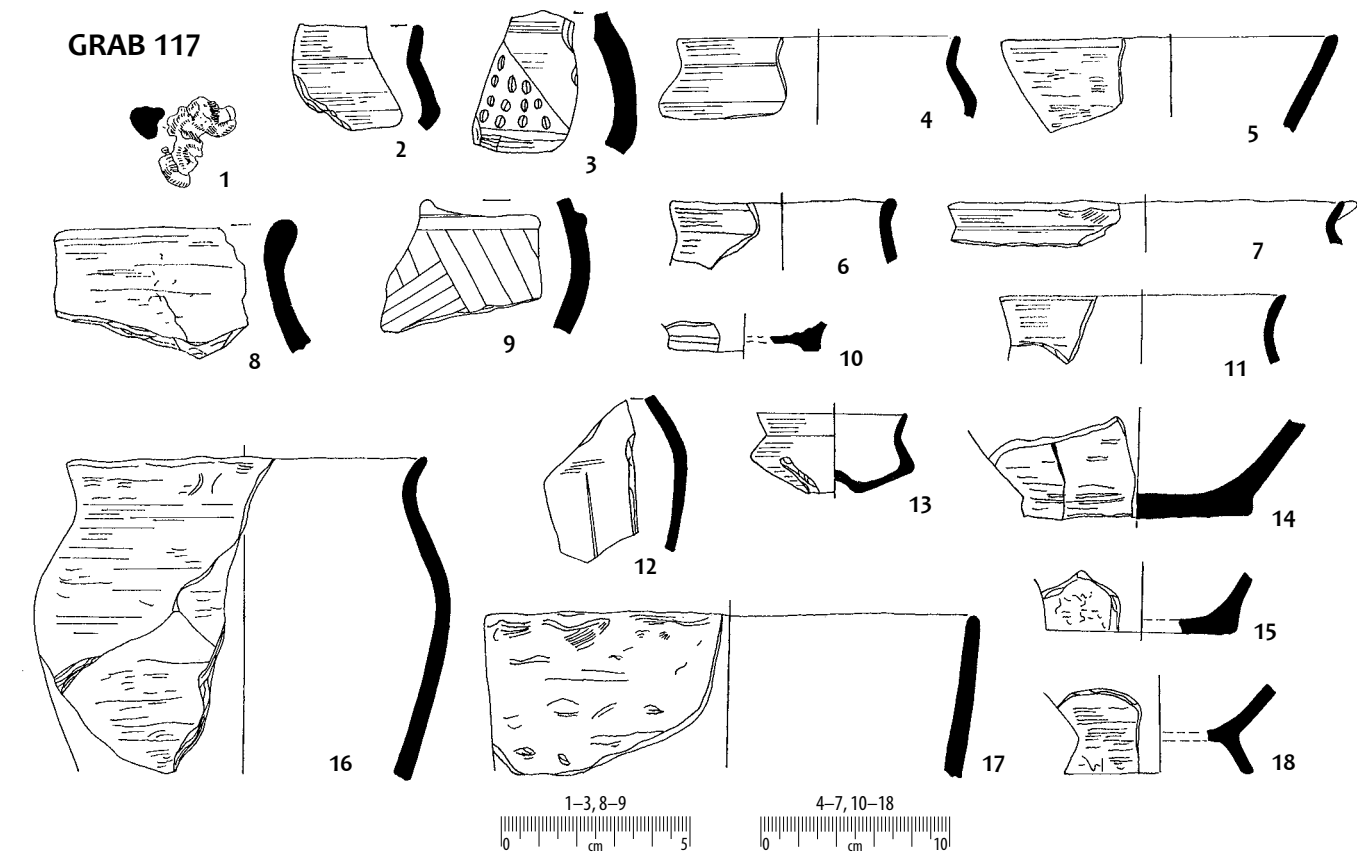
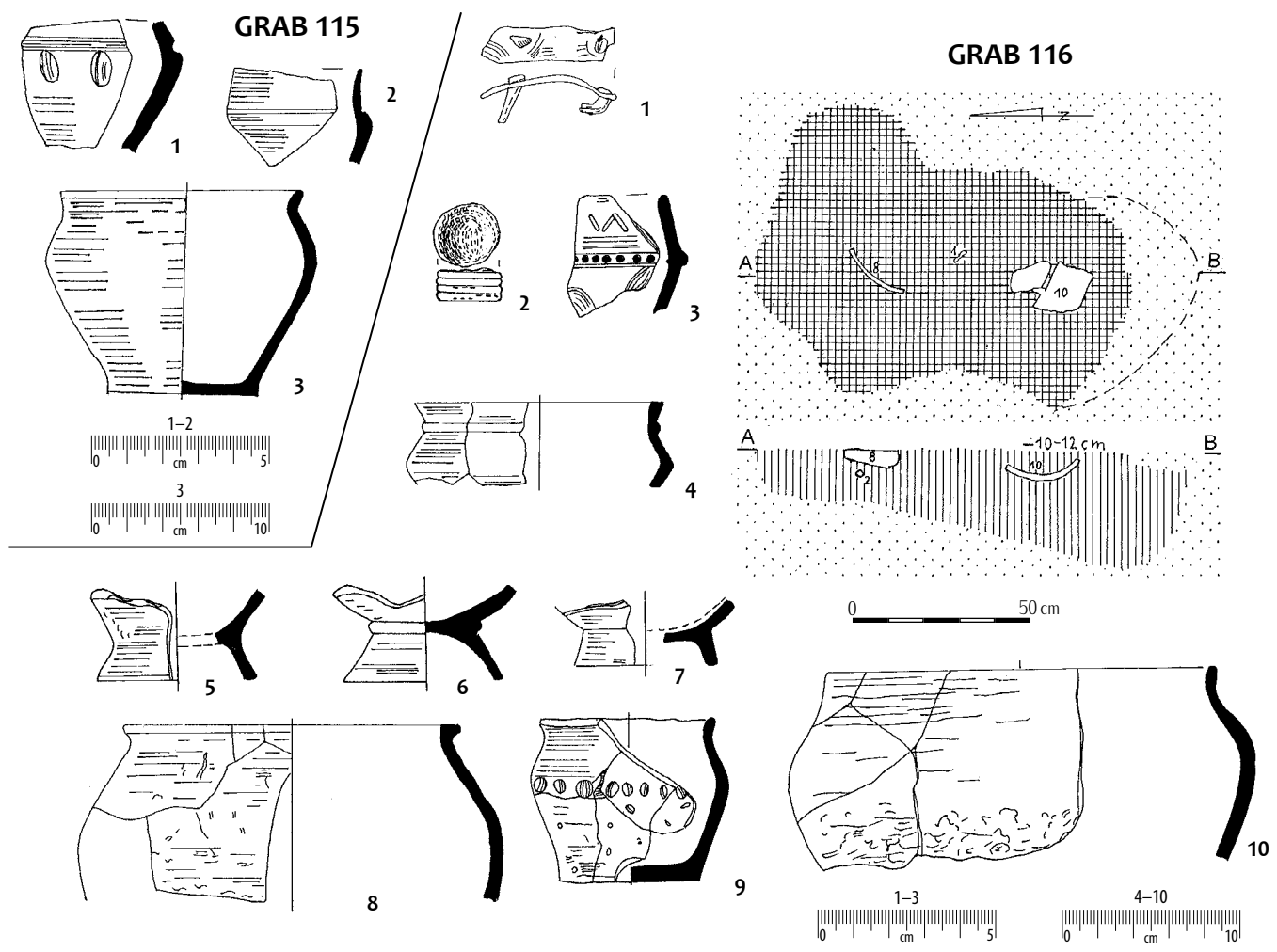

Taf. 52. Gräber: 116: 1-2 - Eisen;
117: 1 - Bronze; sonstige - Ton.

Tabl. 52. Groby: 116: 1-2 - želazo;
117: 1 - brąz; pozostałe - glina.

GRAB 118

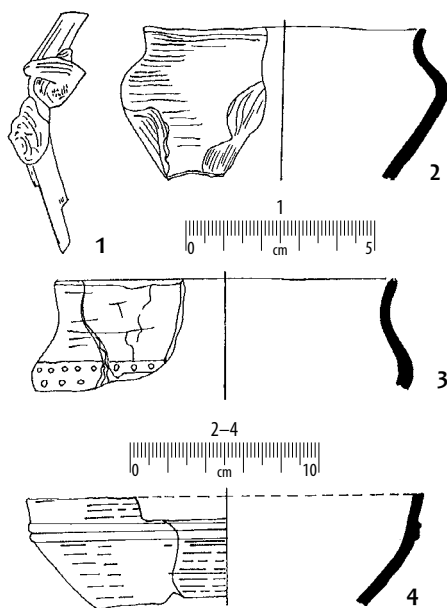
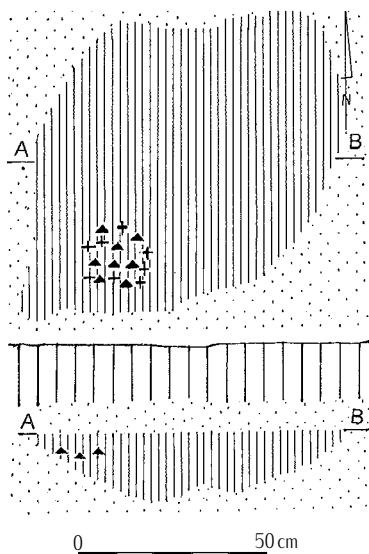

GRAB 119

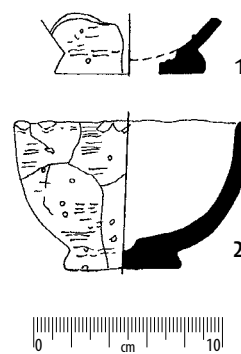
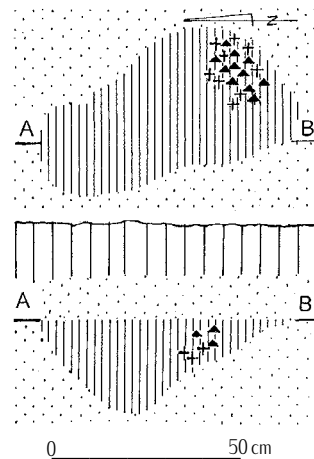

GRAB 120

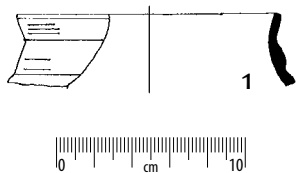

GRAB 122

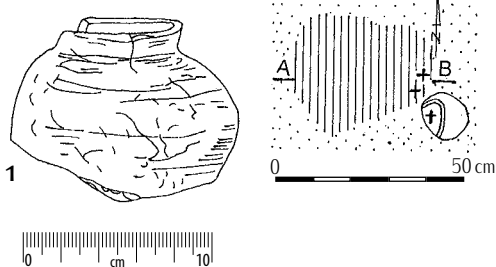

GRAB 125

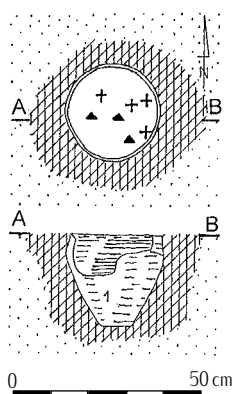

GRAB 123

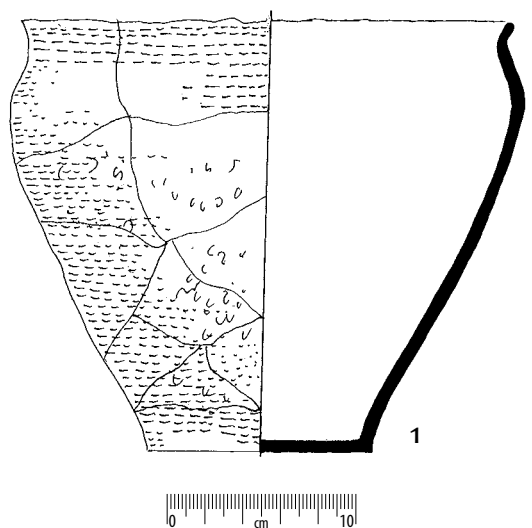
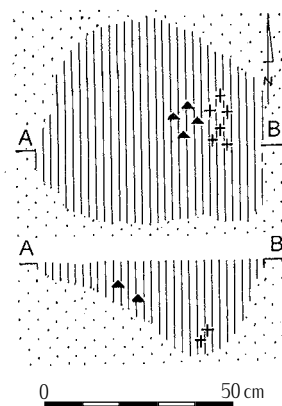
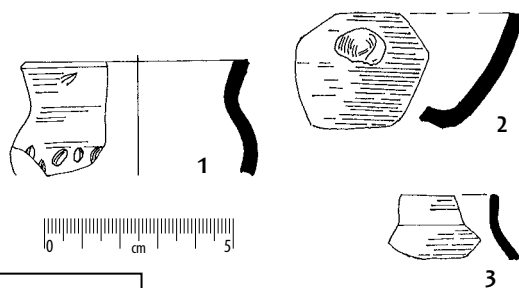

GRAB 131

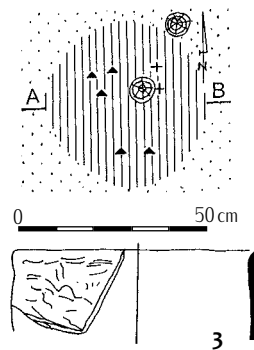
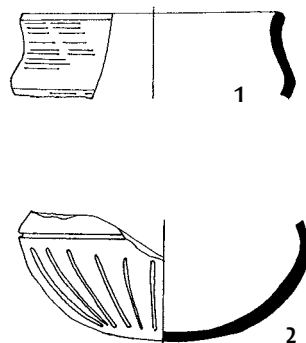

Taf. 53. Gräber: 118: 1 – Glas und Knochen; sonstige – Ton.

Tabl. 53. Grób 118: 1 – szkło i kość; pozostałe – glina.

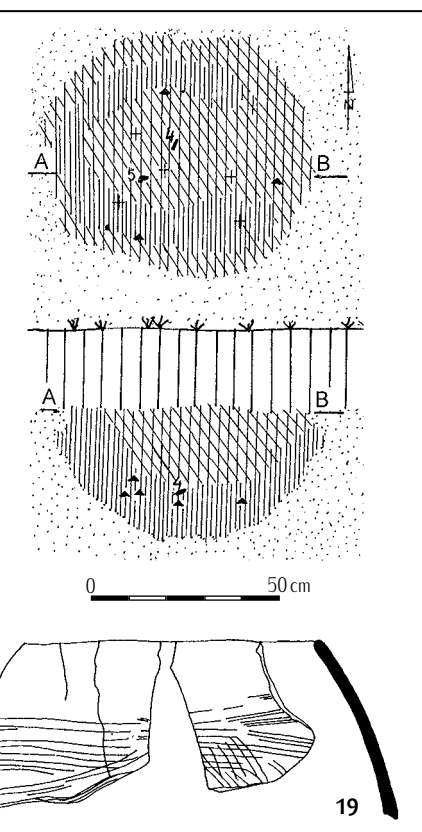
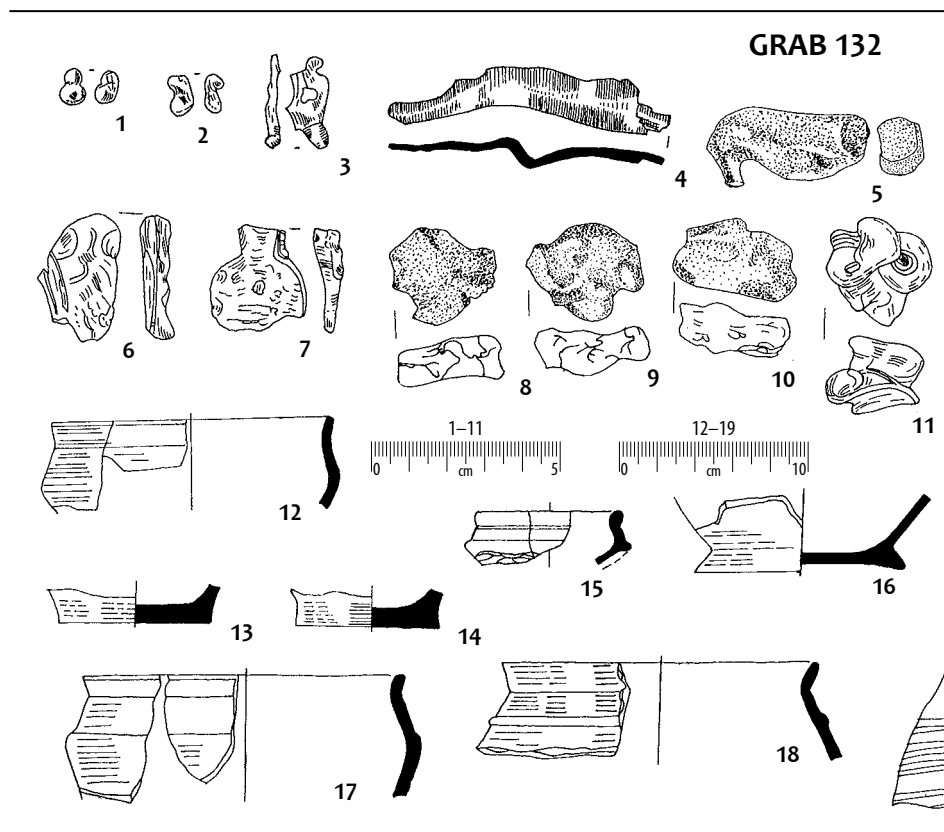
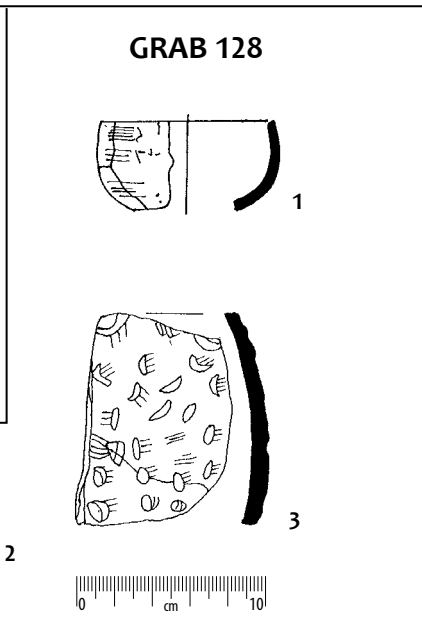
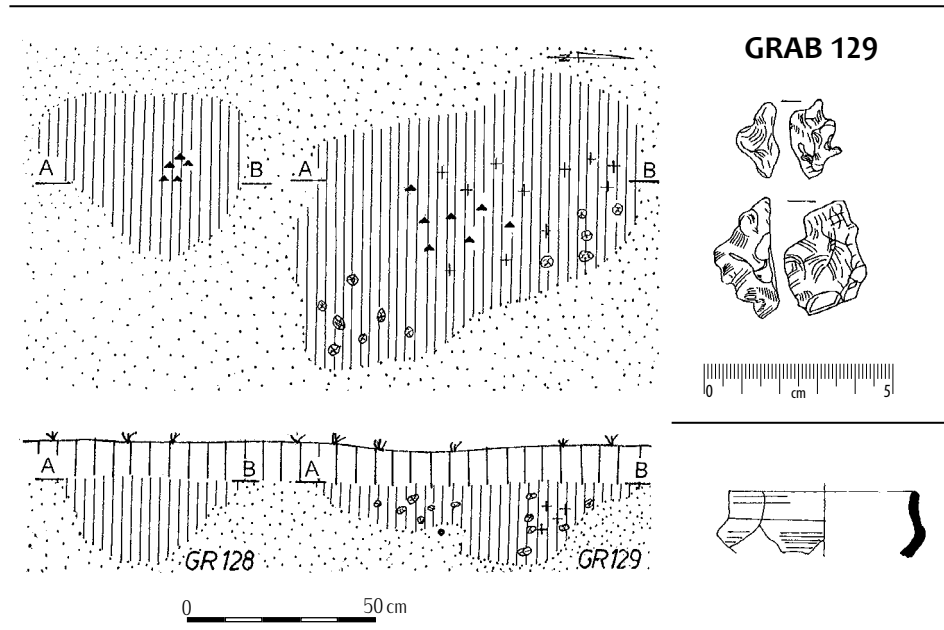
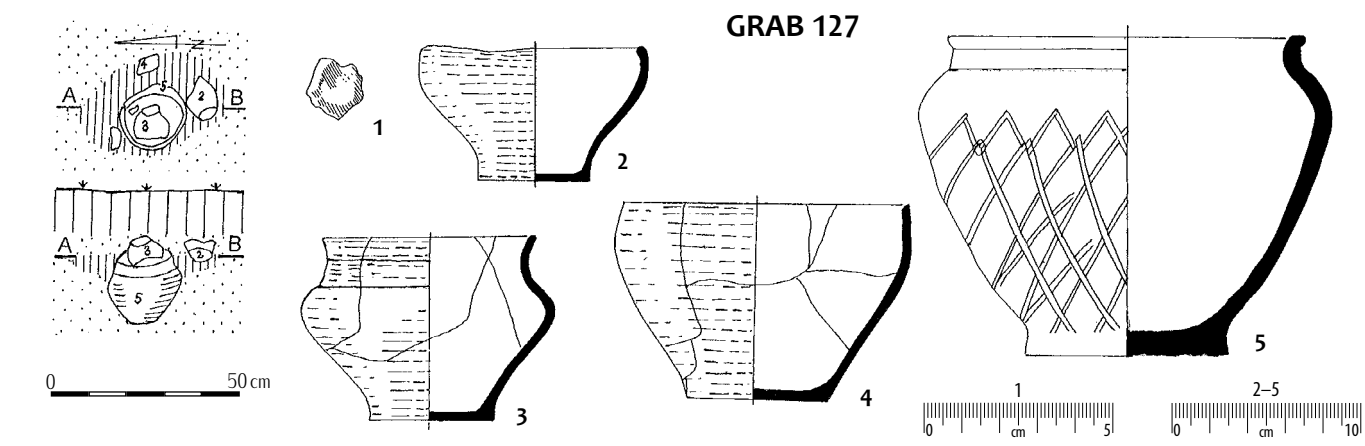

Taf. 54. Gräber: 127: 1 – Glas; 129: 1 – Glas; 132: 1–4– Bronze; 5–11 – Glas; sonstige – Ton.

Tabl. 54. Groby: 127: 1 – szkło; 129: 1 – szkło; 132: 1–4– brąz; 5–11 – szkło; pozostałe – glina.

GRAB 136

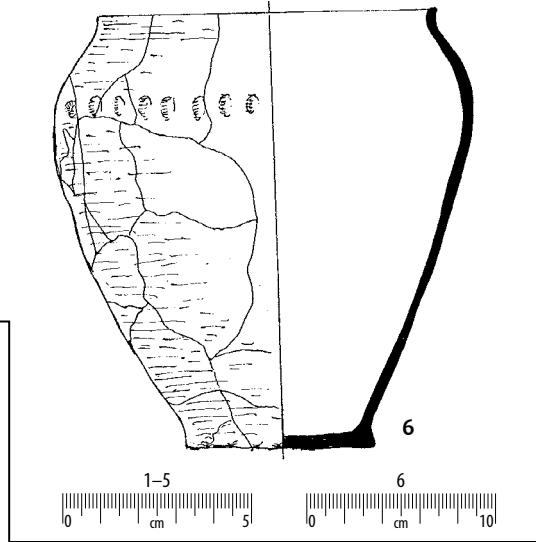
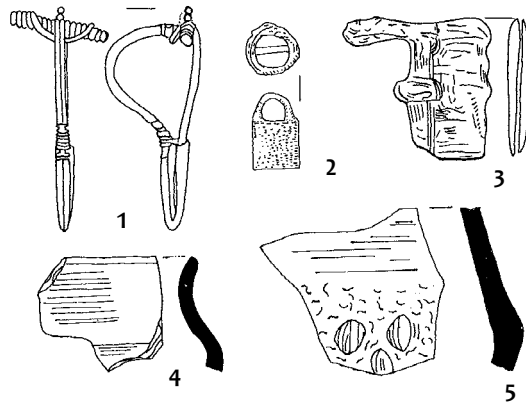
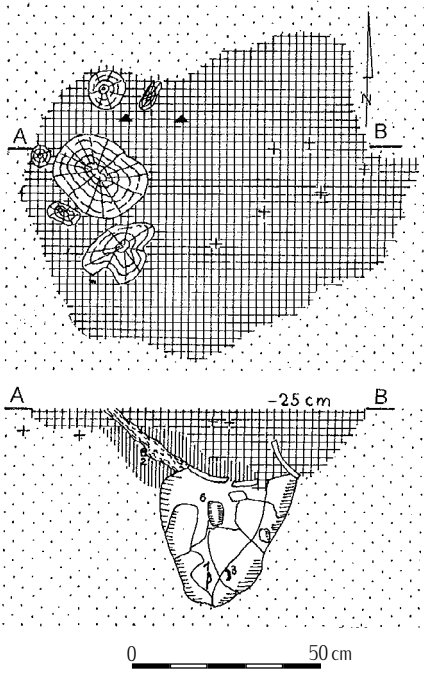

GRAB 138

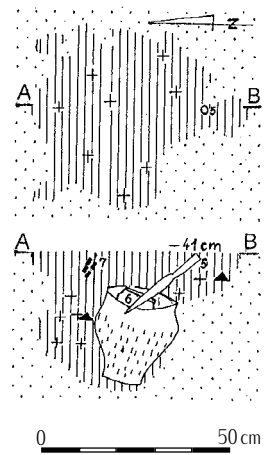

GRAB 137

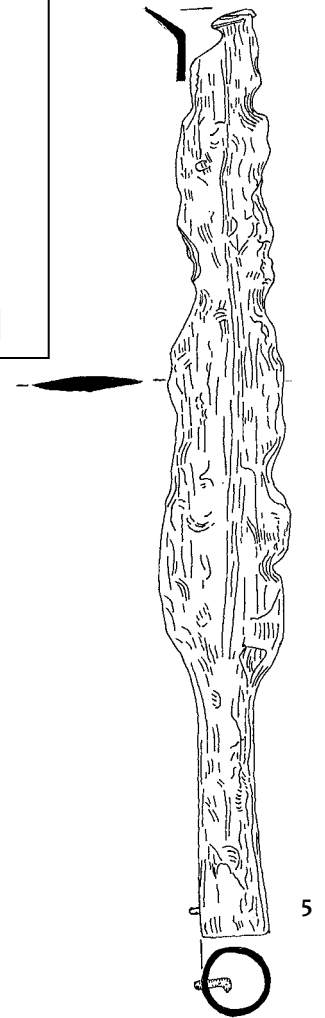
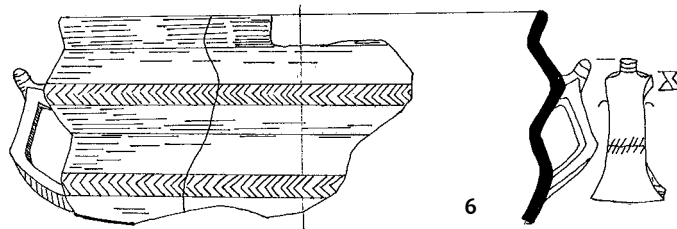
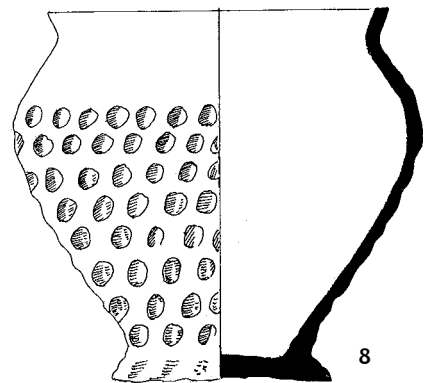
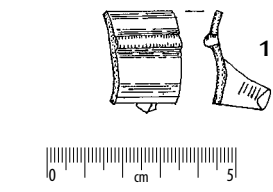
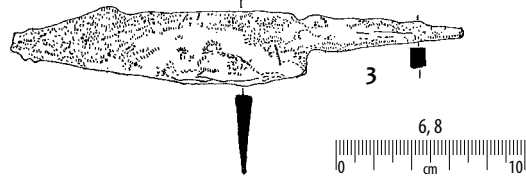
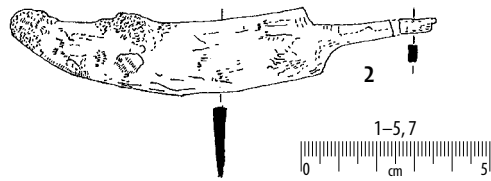
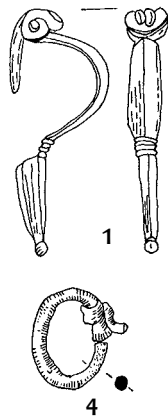
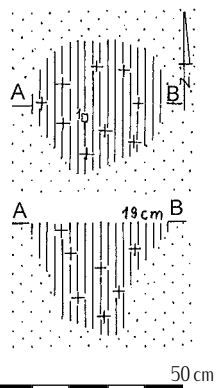

Taf. 55. Gräber: 136: 1 – Bronze; 2–3 – Eisen; 137: 1 – Bronze; 138: 1–5: Eisen; 7 – Knochen; sonstige – Ton.

Tabl. 55. Groby: 136: 1 – brąz; 2–3 – żelazo; 137: 1 – brąz; 138: 1–5: żelazo; 7 – kość; pozostałe – glina.

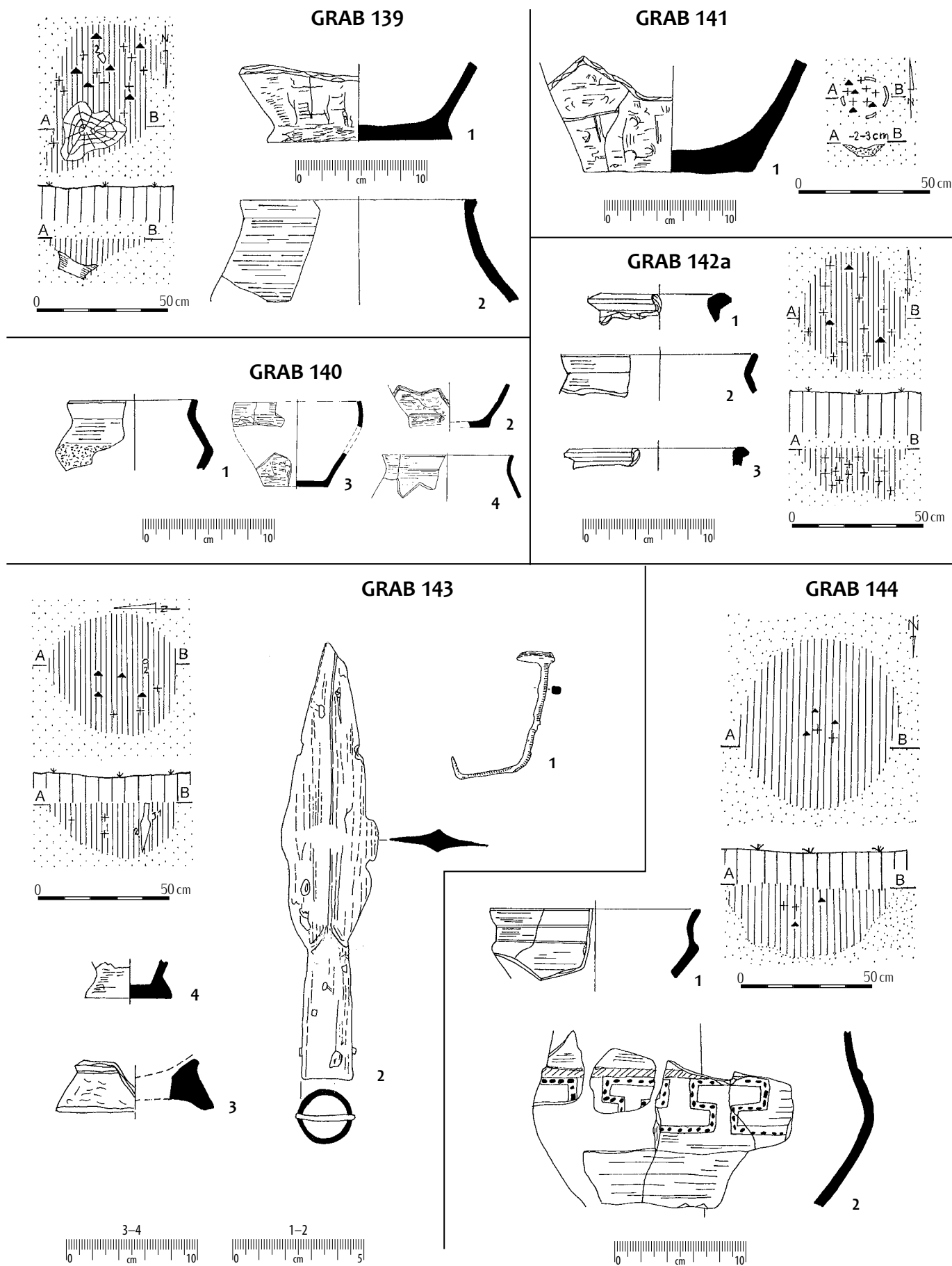

Taf. 56. Grab 143: 1-2 - Eisen; sonstige - Ton.

Tabl. 56. Grób 143: 1-2 - żelazo; pozostałe - glina.

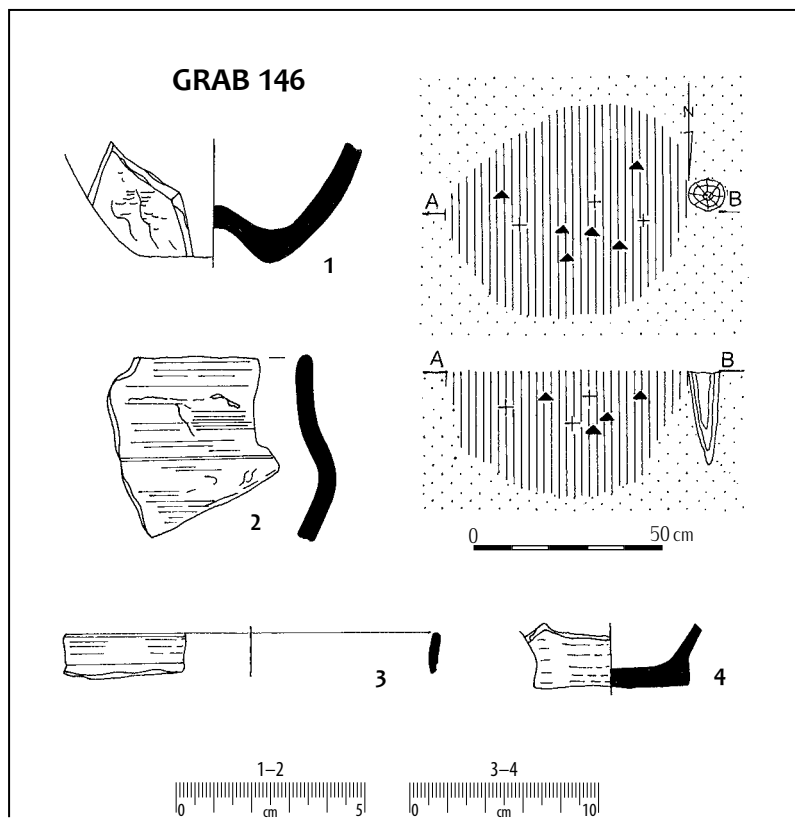
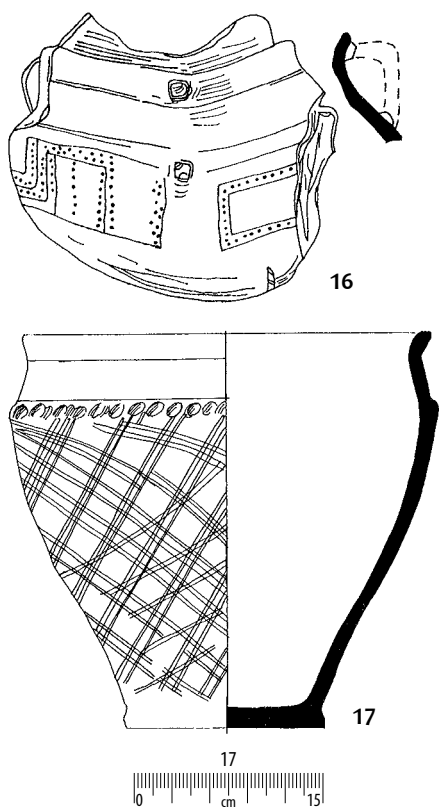
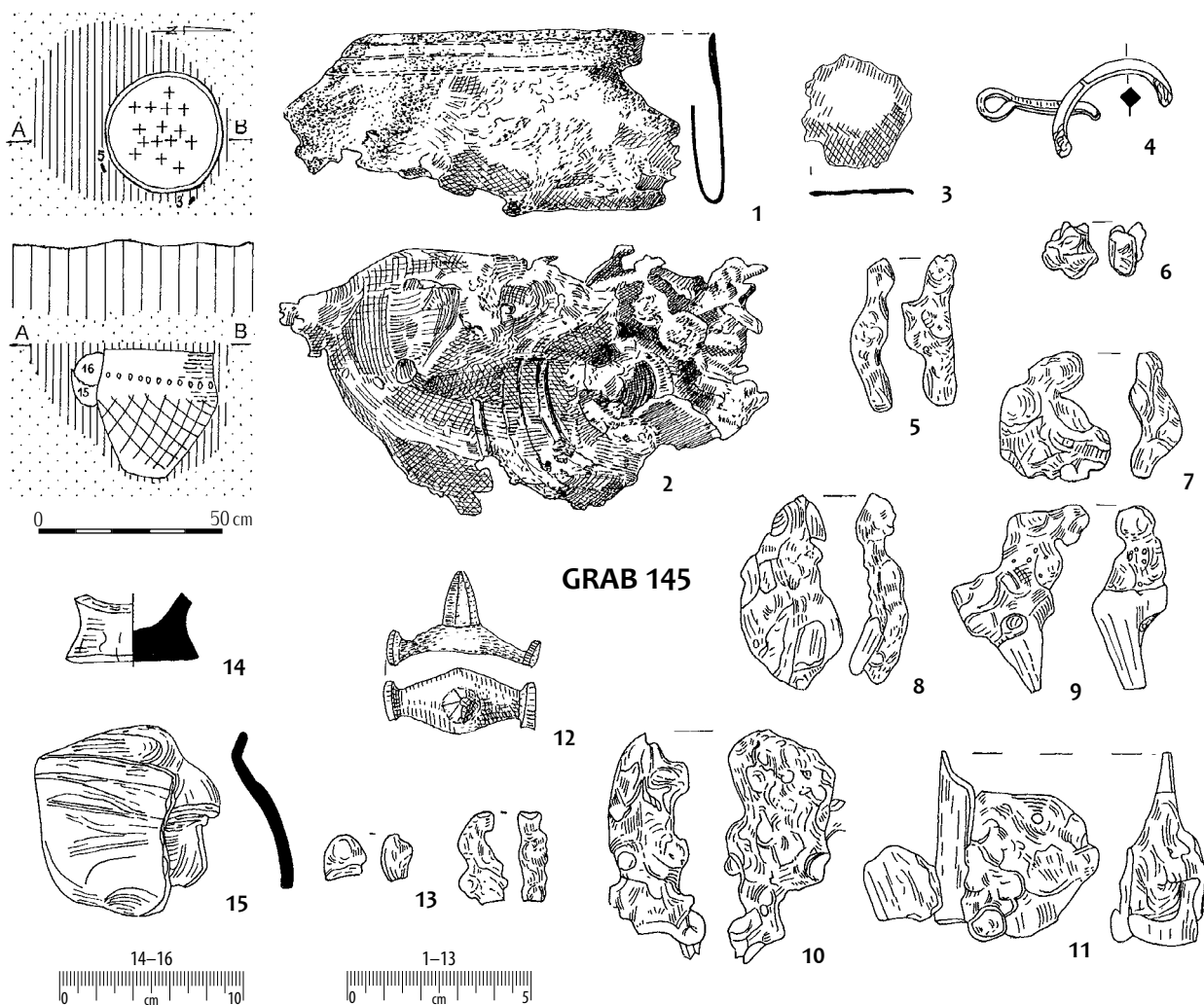

Taf. 57. Grab 145: 1-12 - Bronze; 13 - Glas; sonstige - Ton.

Tabl. 57. Grób 145: 1-12 - brąz; 13 - szkło; pozostałe - glina.

GRAB 147

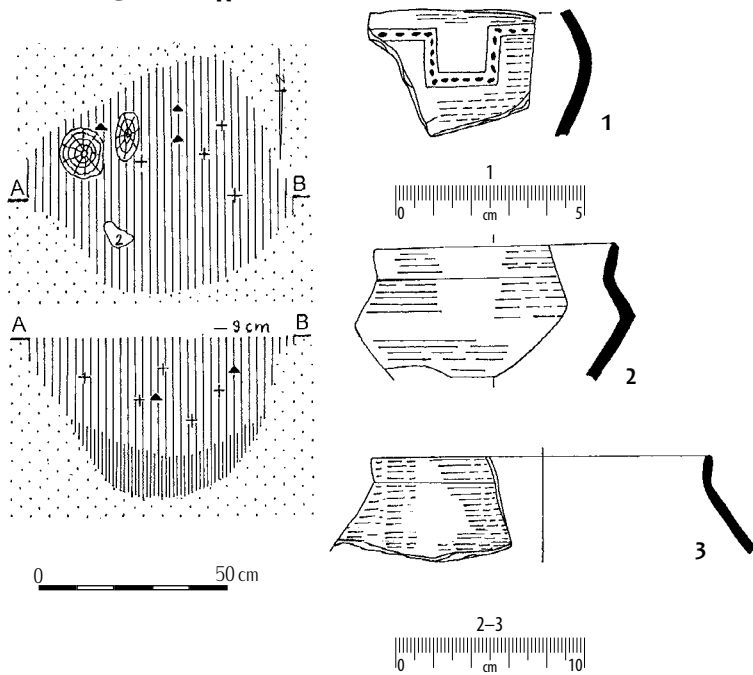

GRAB 148

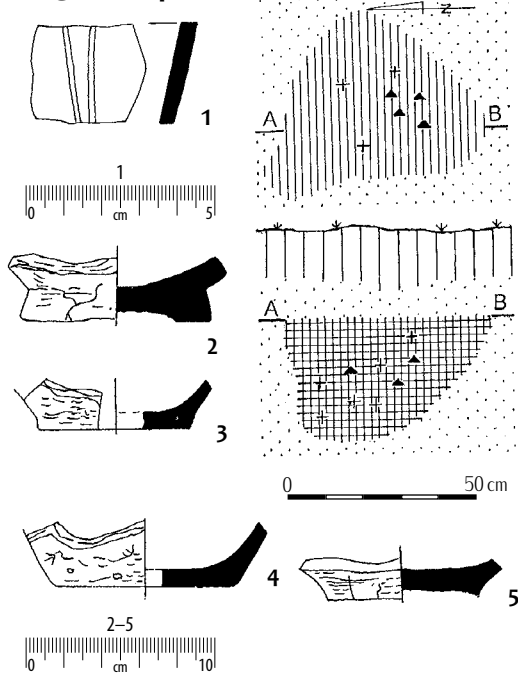

GRAB 151

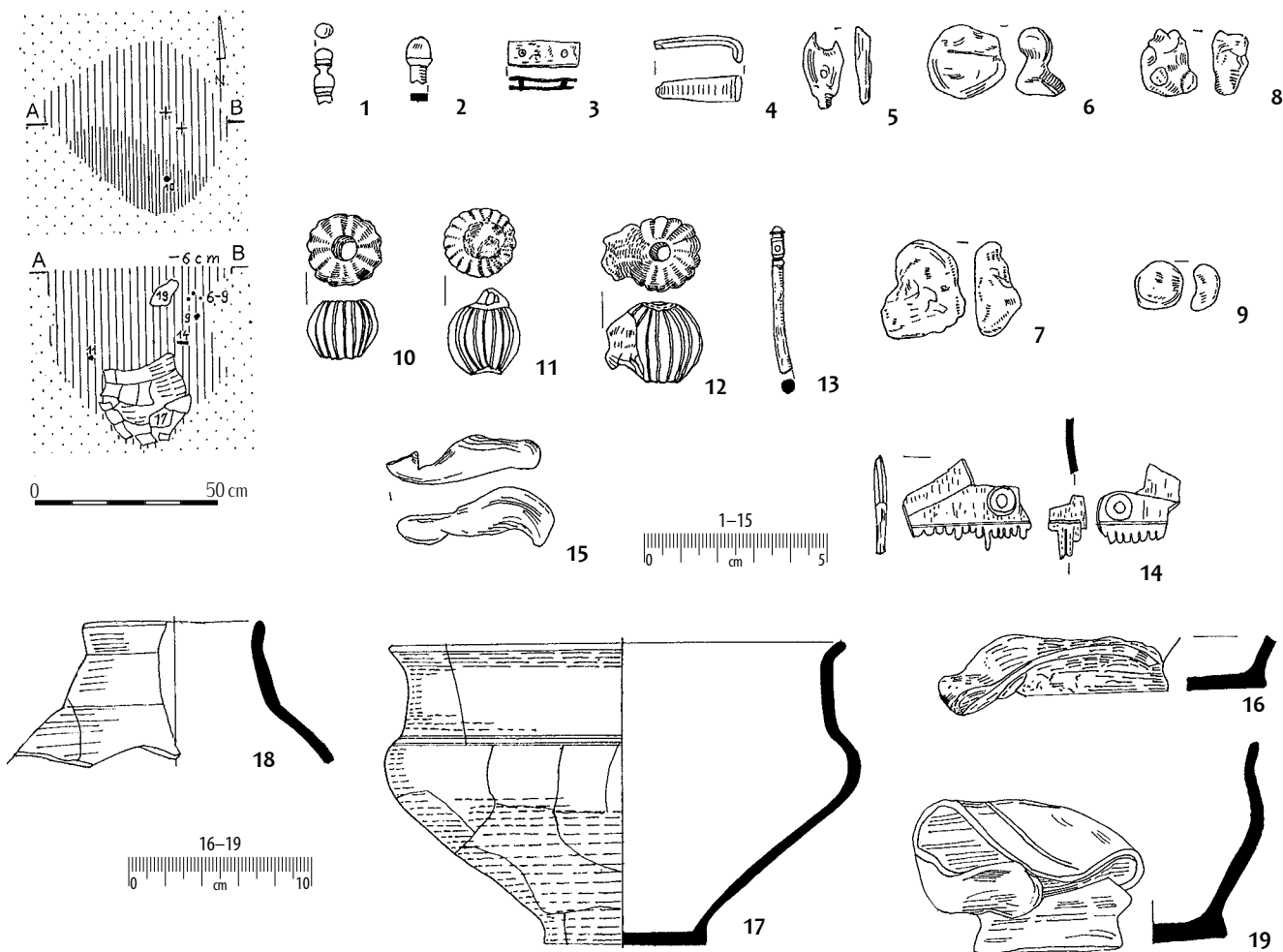

Taf. 58. Grab 151: 1-9 - Bronze; 10-12, 15 - Glas; 13-14 - Knochen; sonstige - Ton.

Tabl. 58. Grób 151: 1-9 - brąz; 10-12, 15 - szkło; 13-14 - kość; pozostałe - glina.

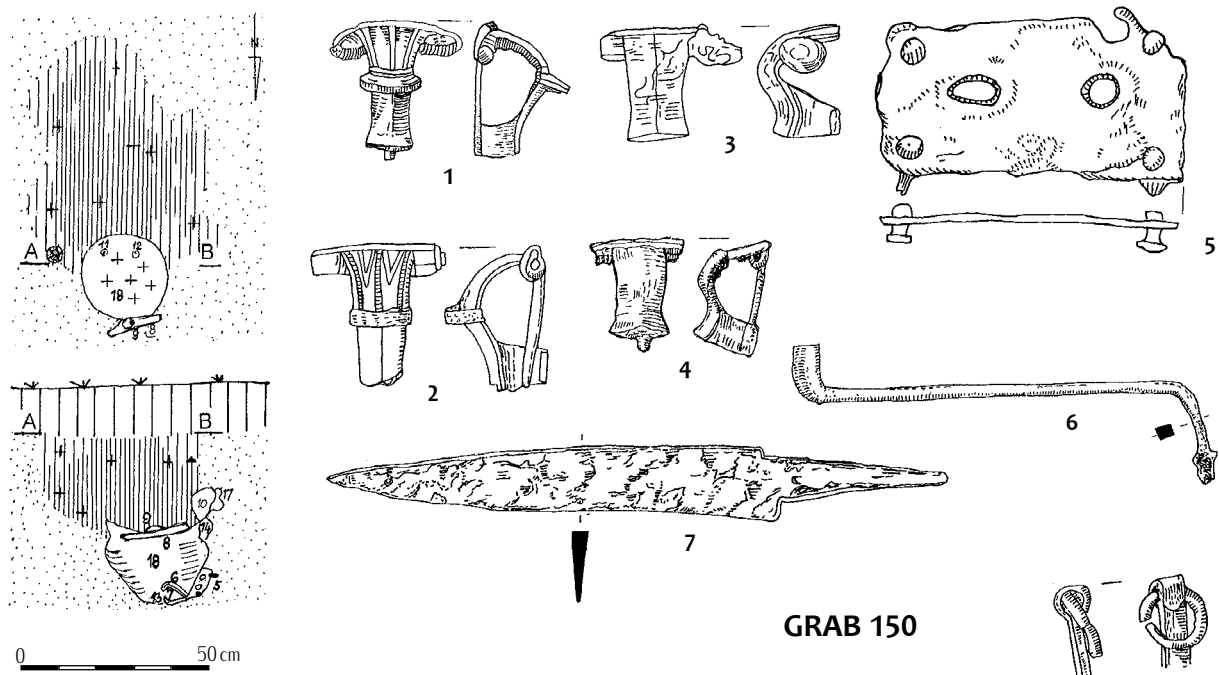

GRAB 150

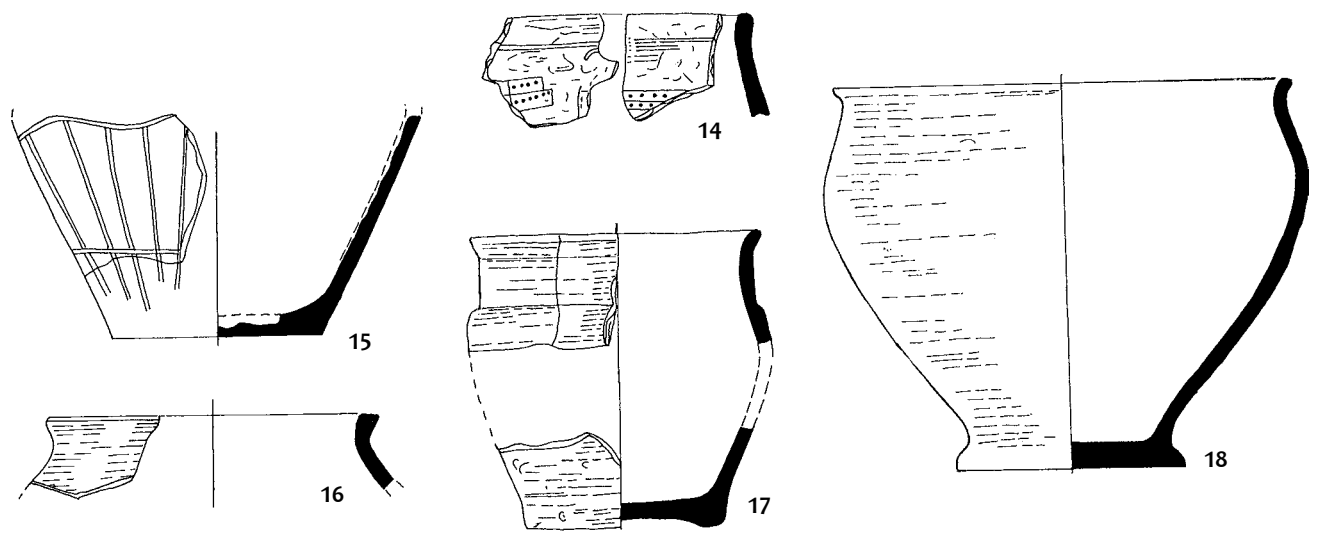
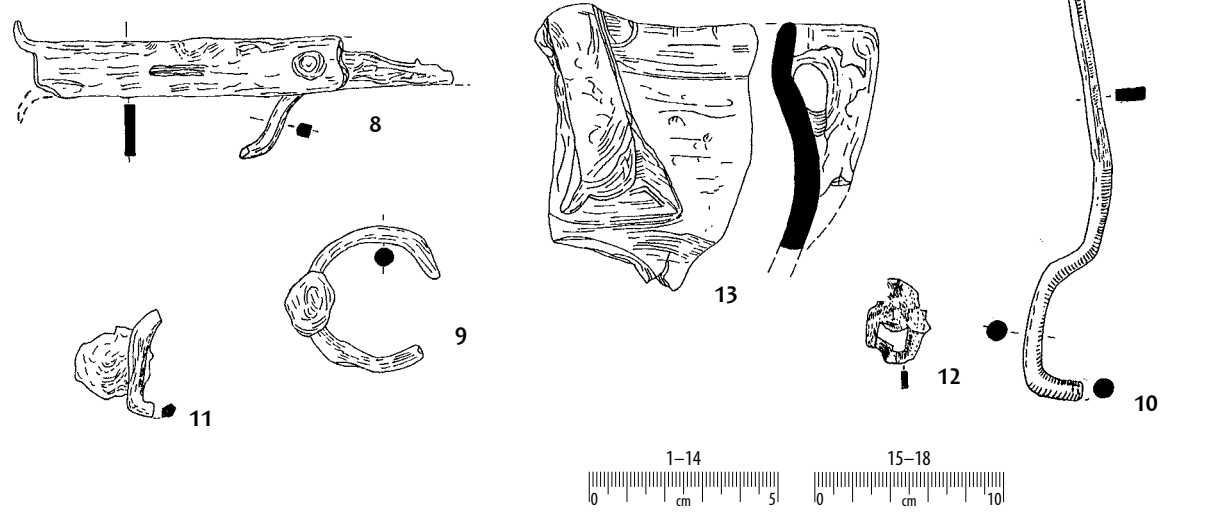

Taf. 59. Grab 150: 1-12 - Eisen; sonstige - Ton.

Tabl. 59. Grób 150: 1-12 - żelazo; pozostałe - glina.

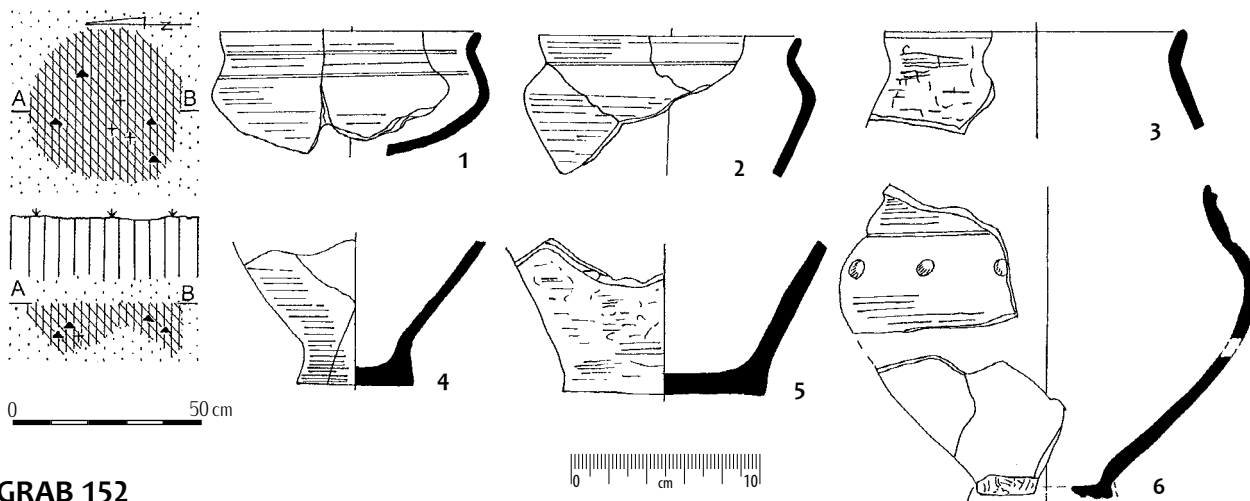

GRAB 152

GRAB 153

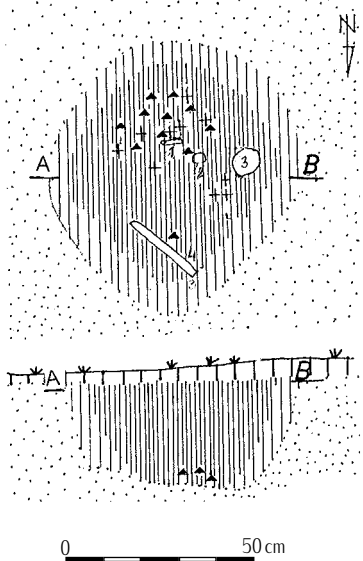
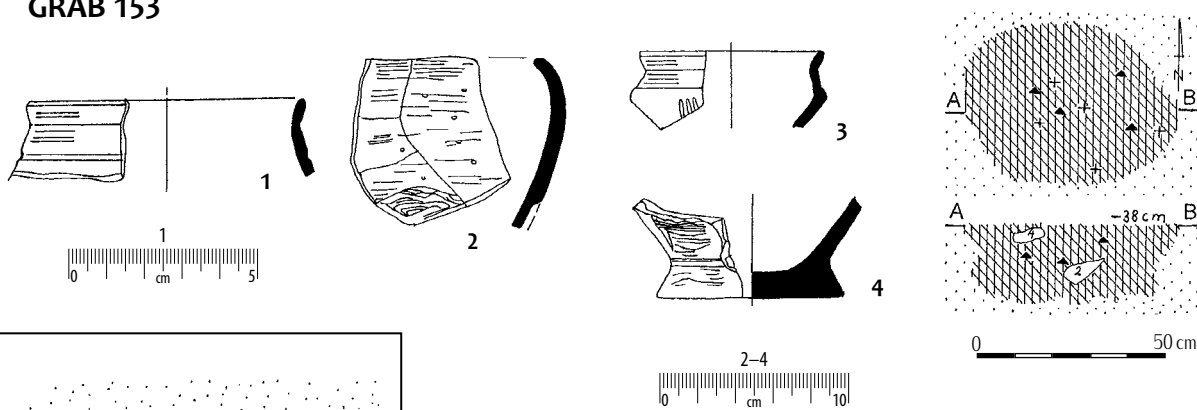

GRAB 154

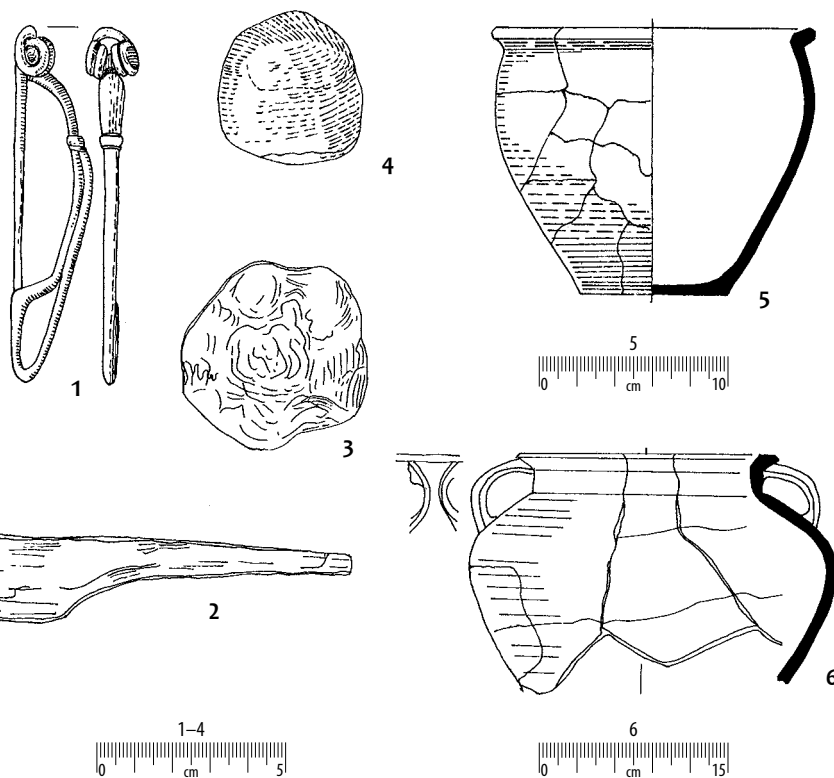

Taf. 60. Grab 154: 1-2 - Eisen; 4 - Stein; sonstige - Ton.

Tabl. 60. Grób 154: 1-2 - żelazo; 4 - kamień; pozostałe - glina.

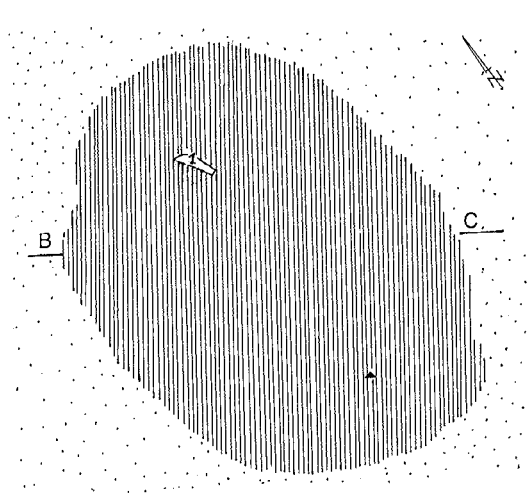

GRAB 156

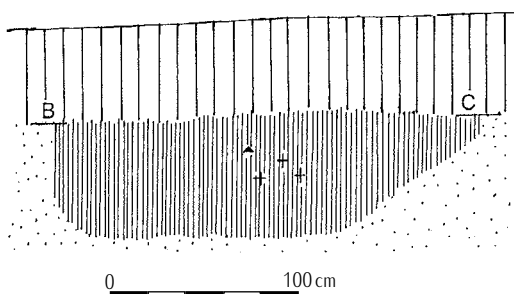
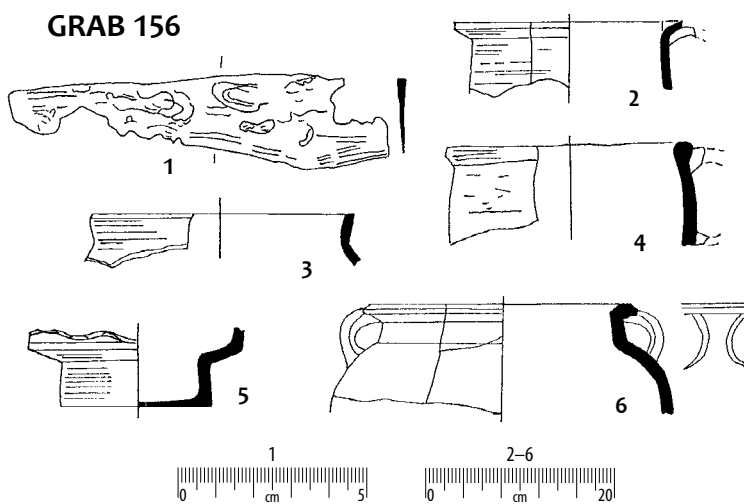

GRAB 157

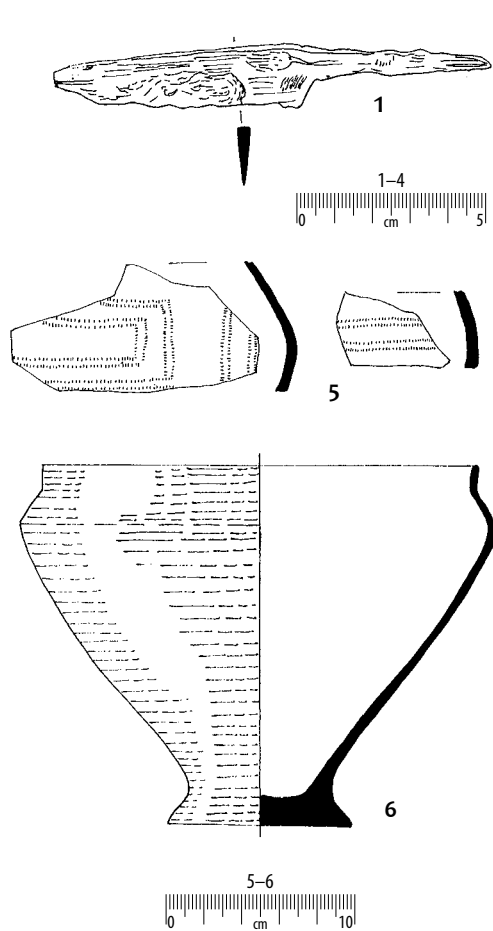
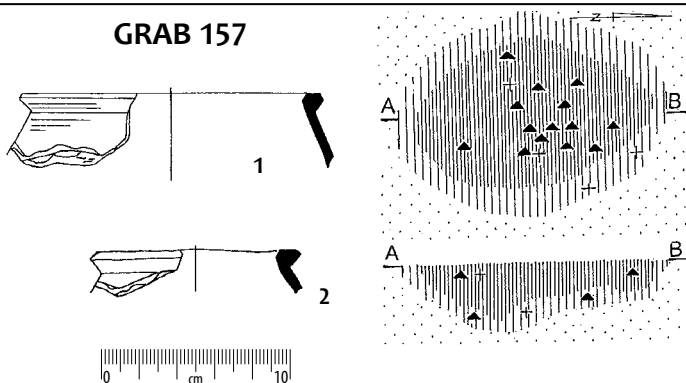

GRAB 159

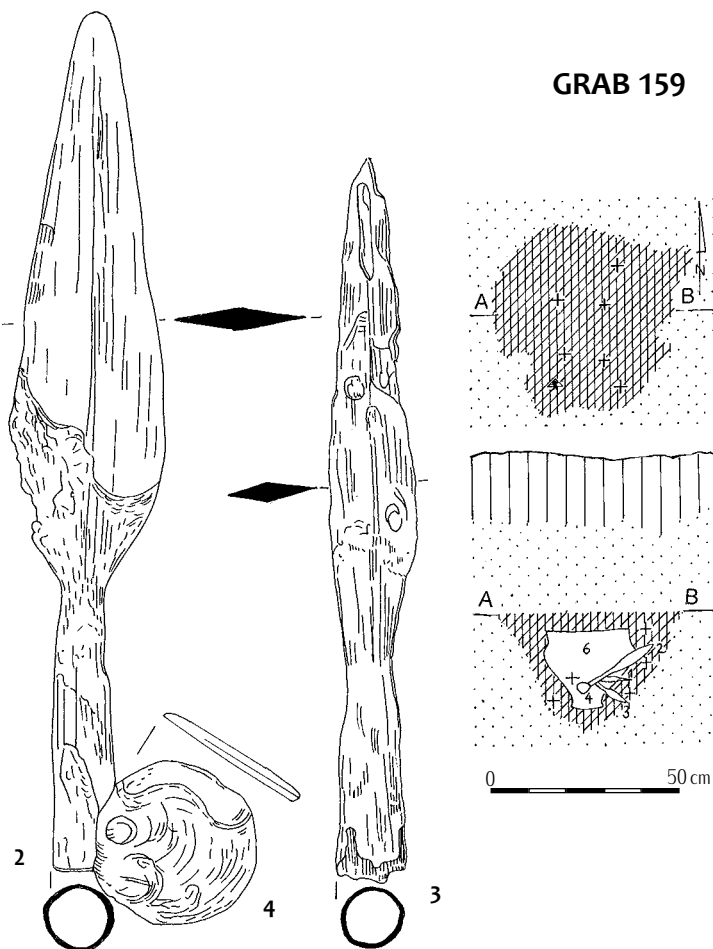

Taf. 61. Gräber: 156: 1 – Eisen;
159: 1–4 – Eisen; sonstige – Ton.

Tabl. 61. Groby: 156: 1 – želazo;
159: 1–4 – želazo; pozostale – glina.

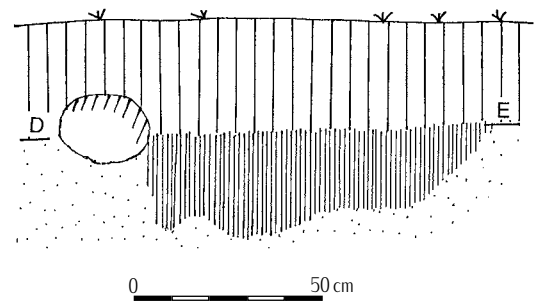
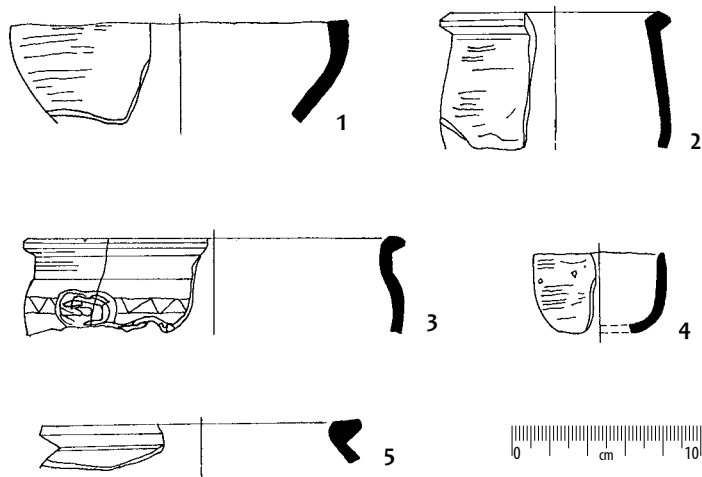
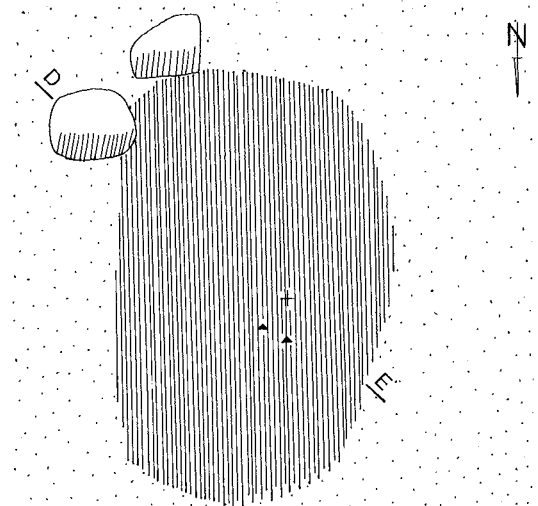
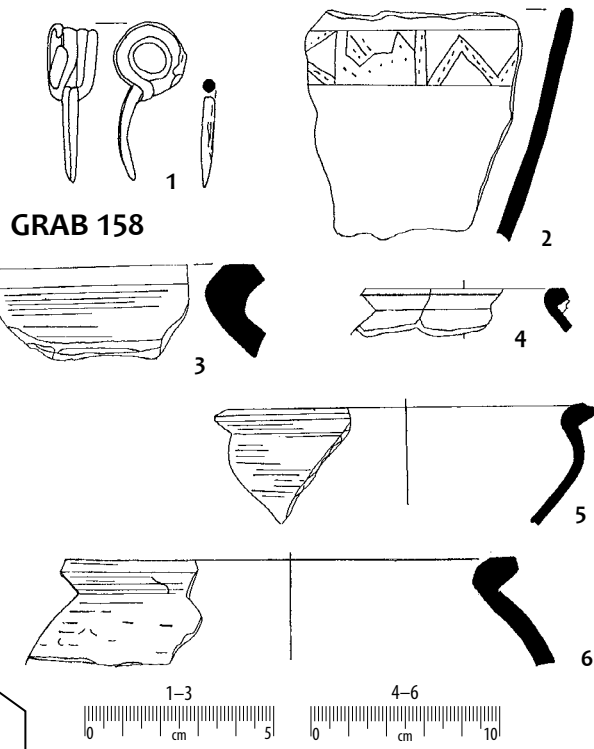
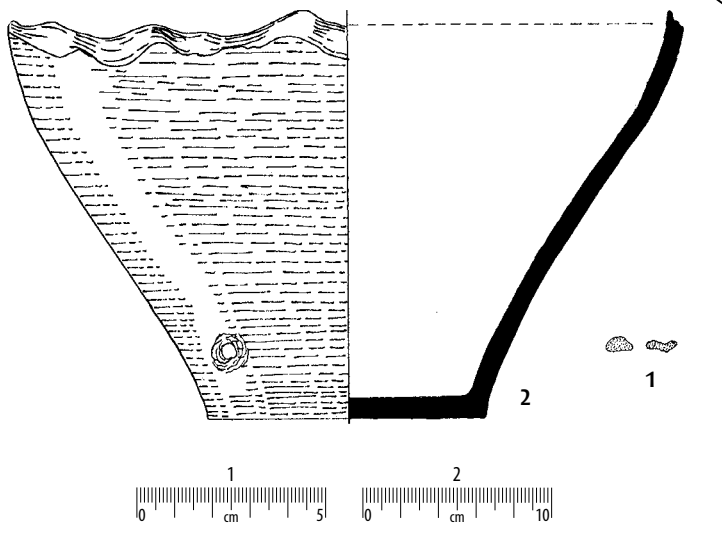
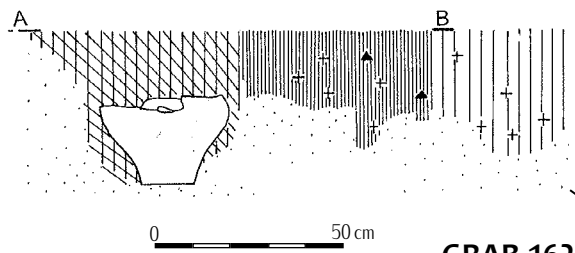
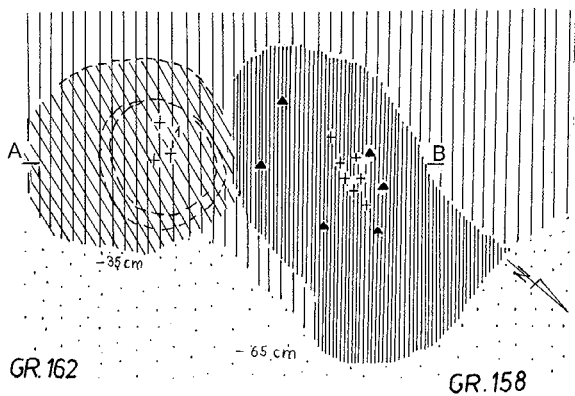

Taf. 62. Gräber: 158: 1 – Eisen;
162: 1 – Bronze; sonstige – Ton.

Tabl. 62. Groby: 158: 1 – želazo;
162: 1 – bronz; pozostale – glina.

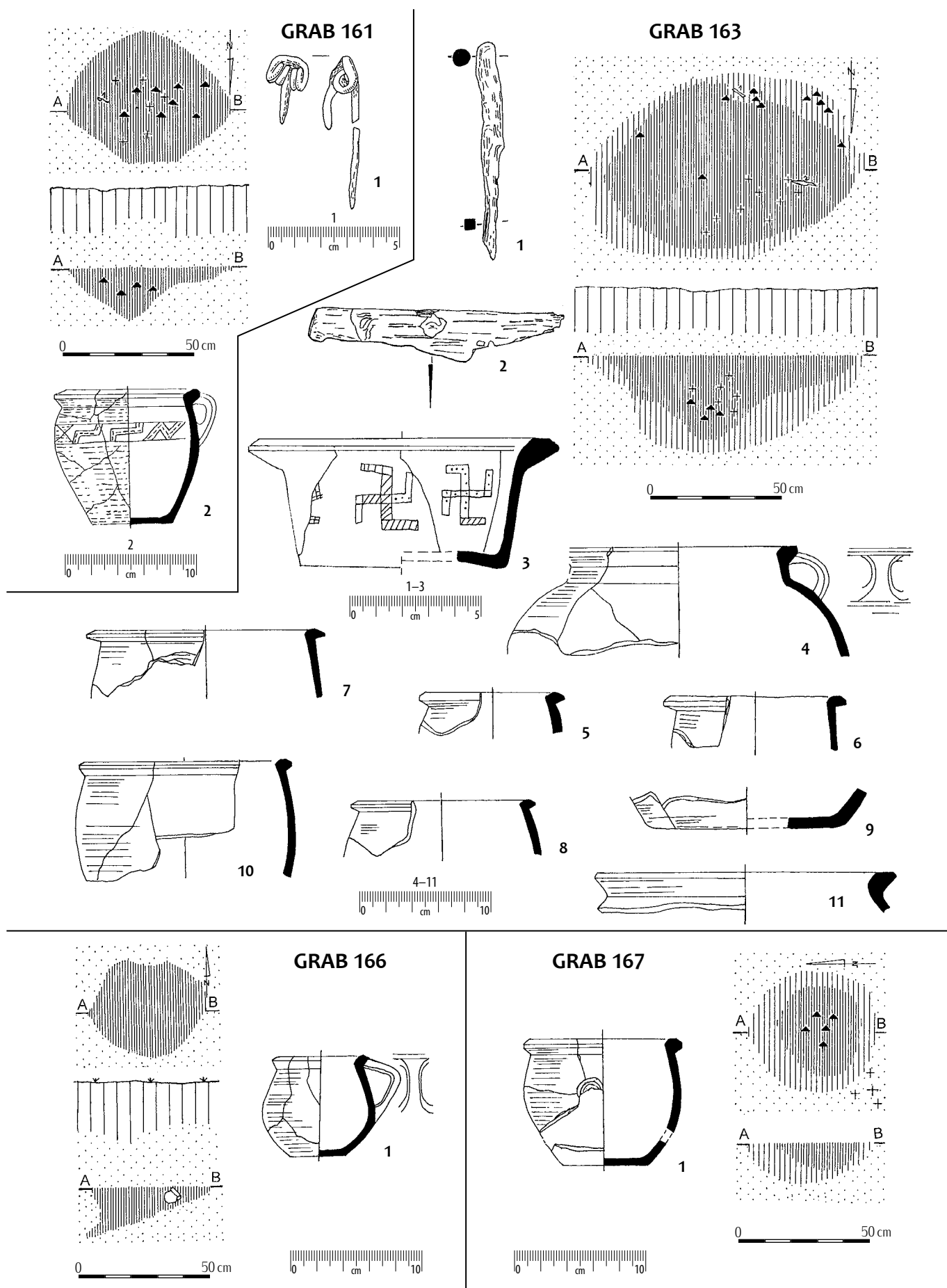

Taf. 63. Gräber: 161: 1 – Eisen;
163: 1 – 2 – Eisen; sonstige Ton.

Tabl. 63. Groby: 161: 1 – želazo;
163: 1 – 2 – želazo; pozostałe glina.

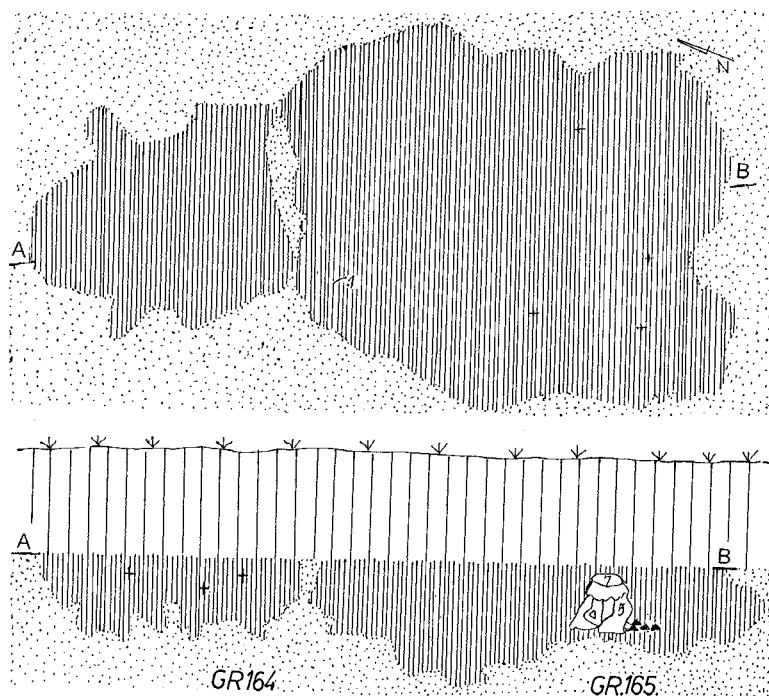

GRAB 164

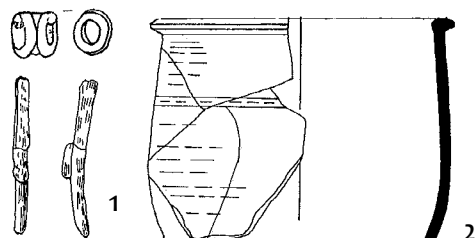
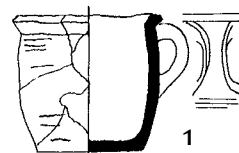

GRAB 165

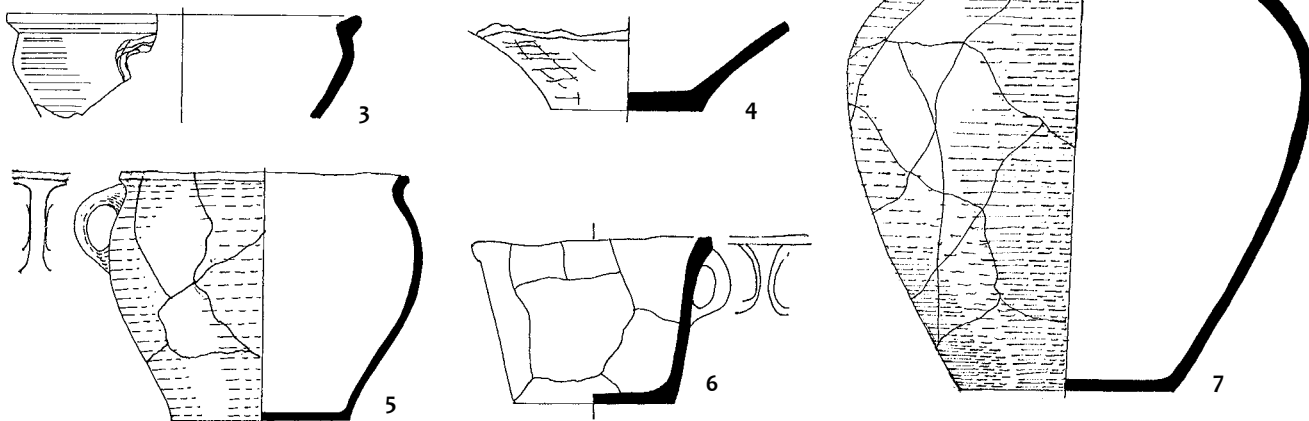

GRAB 170

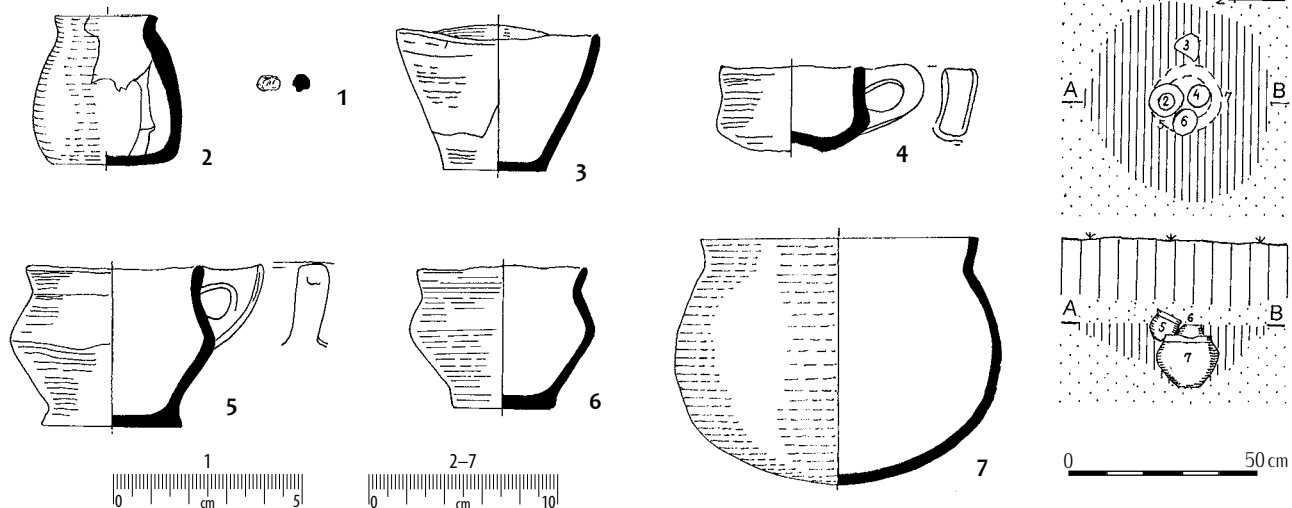

Taf. 64. Gräber: 165: 1 – Eisen;
170: 1 – Glas; sonstige – Ton.

Tabl. 64. Groby: 165: 1 – żelazo;
170: 1 – szkło; pozostałe – glina.

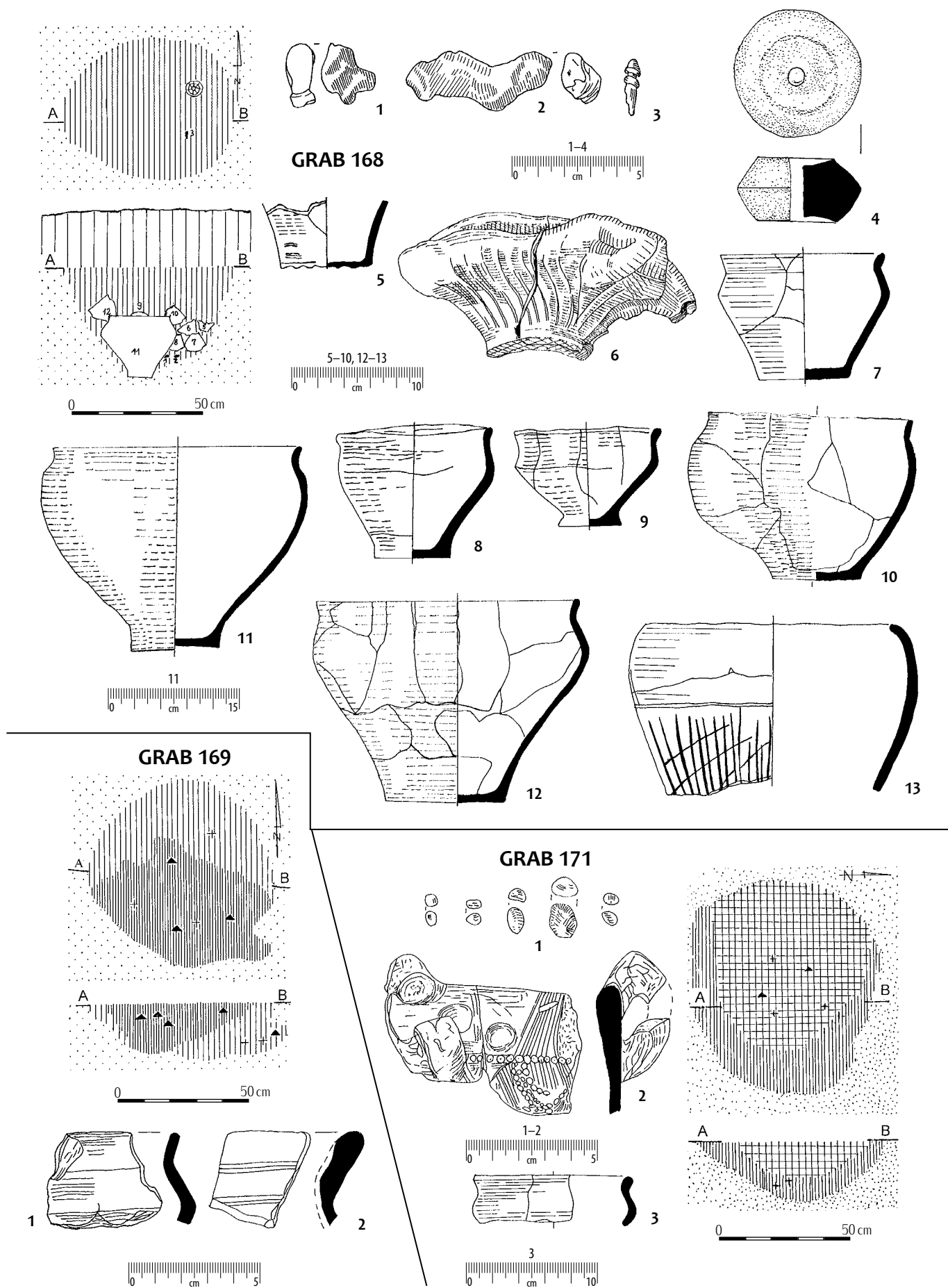

Taf. 65. Gräber: 168: 1 - 2 - Glas; 3 - Bronze;
171: 1 - Bronze; sonstige ton.

Tabl. 65. Groby: 168: 1-2 - szkło; 3 - brąz;
171: 1 - brąz; pozostałe - glina.

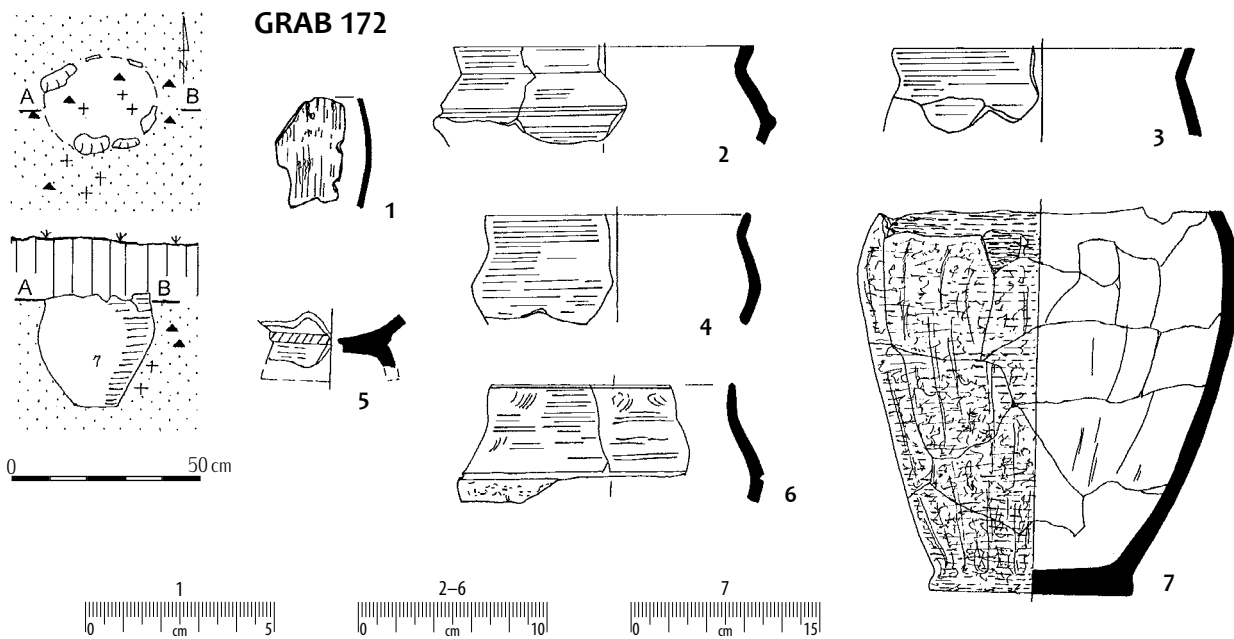

GRAB 173

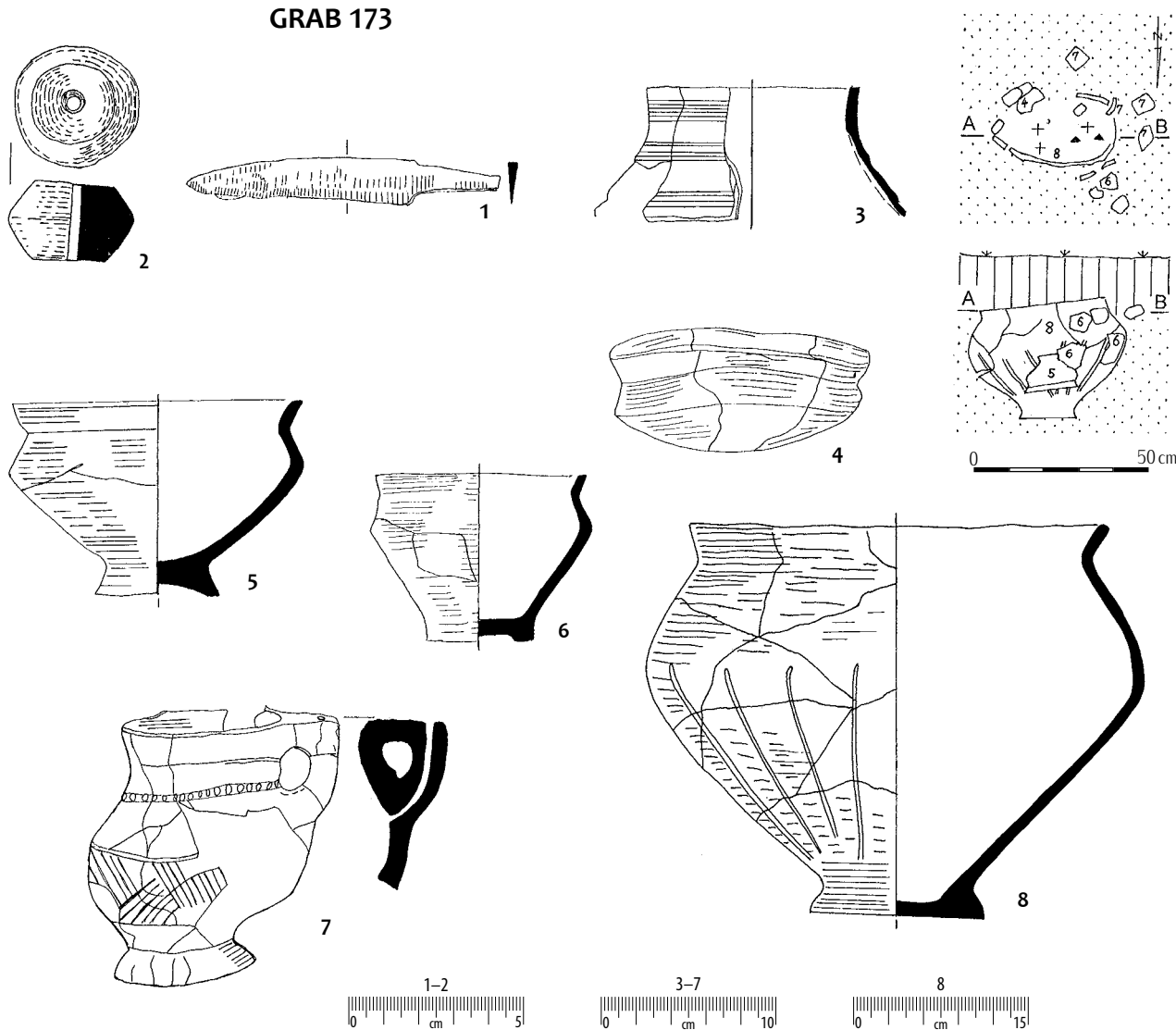

Taf. 66. Gräber: 172: 1 – Knochen;
173: 1 – Eisen; sonstige – Ton.

Tabl. 66. Groby: 172: 1 – kość;
173: 1 – żelazo; pozostałe – glina.

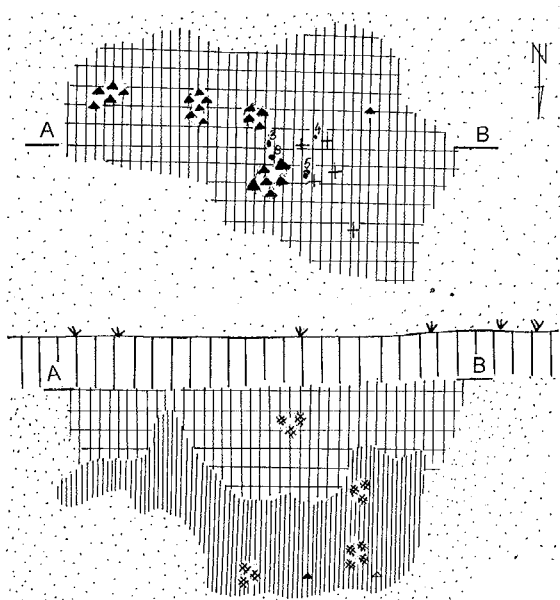

0 50 cm

GRAB 175

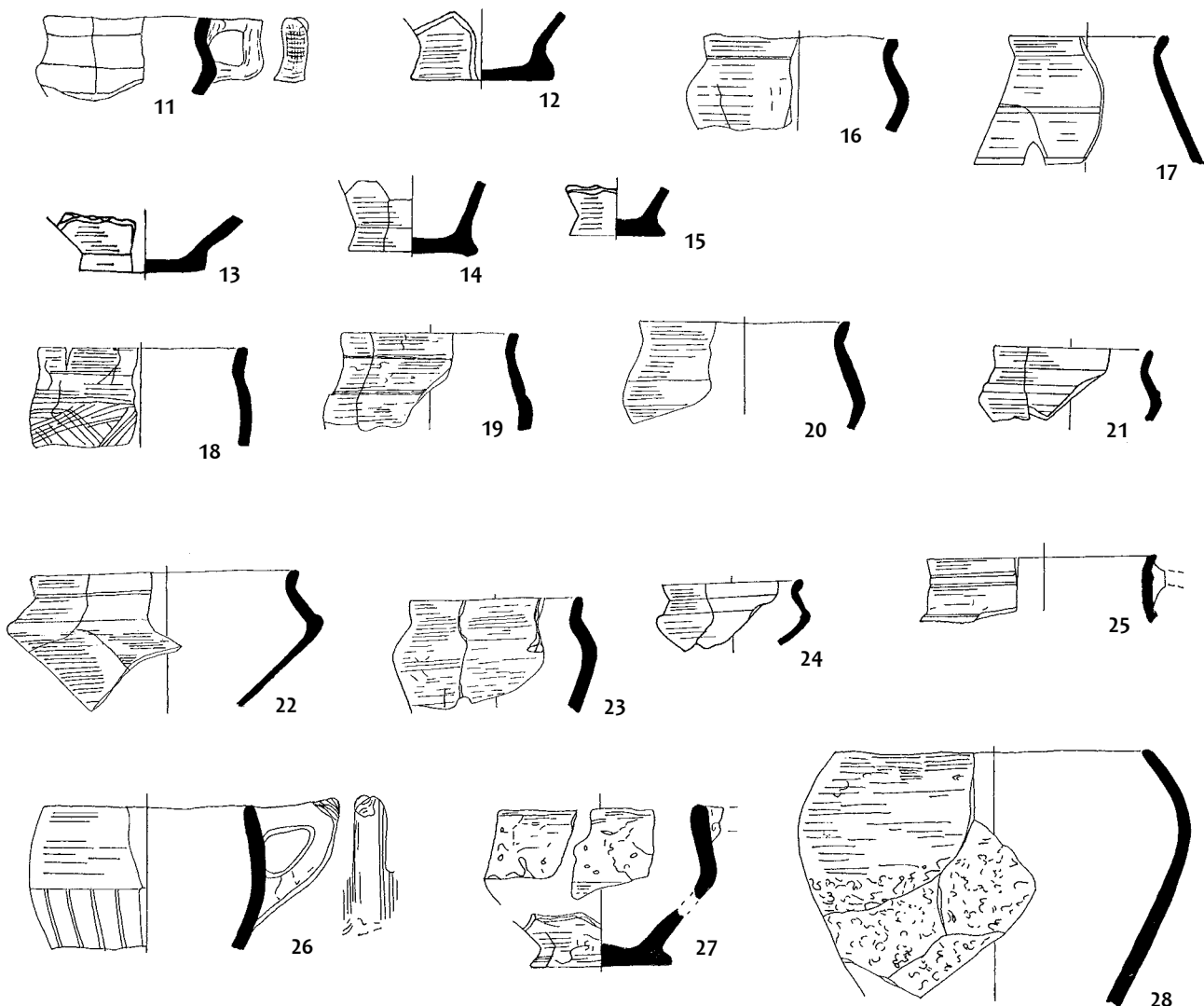
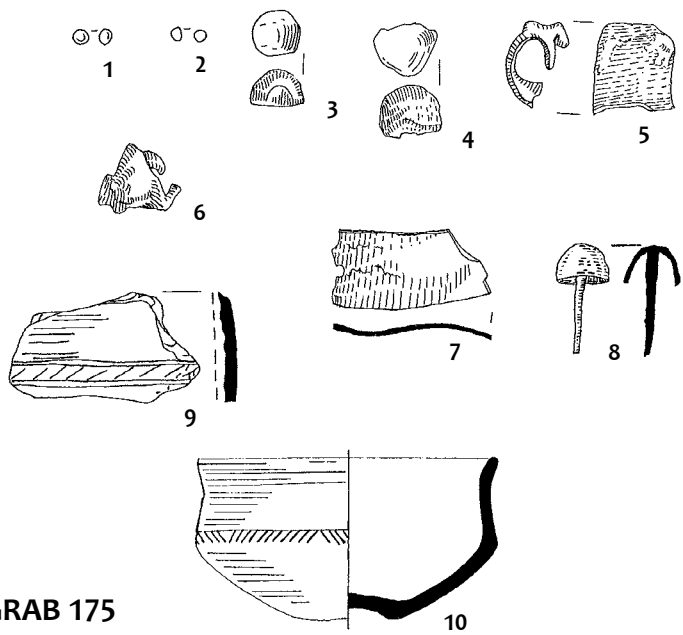

1-10 11-28
 0 5 10 0 10
 cm cm

Taf. 67. Grab 175: 1-8 - Bronze; sonstige - Ton.

Tabl. 67. Grób 175: 1-8 - brąz; pozostałe - glina.

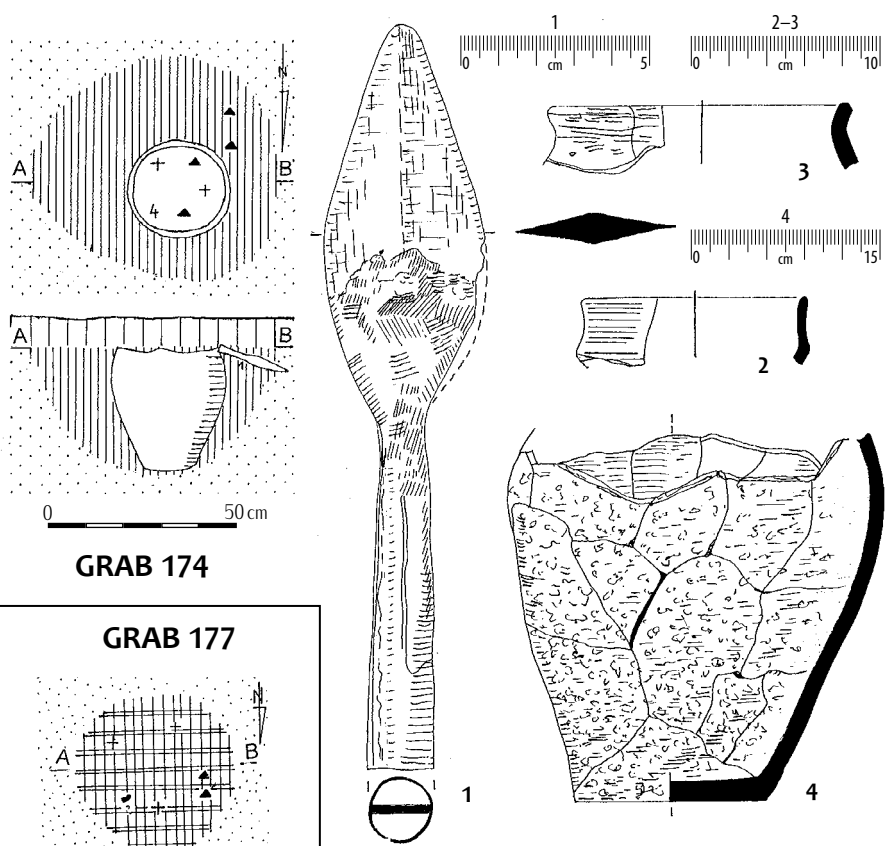

GRAB 174

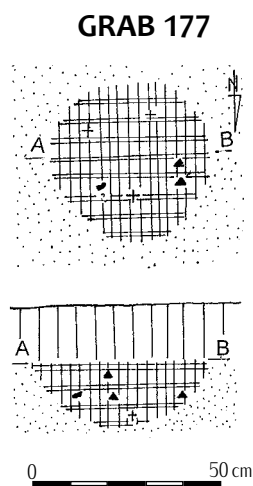

GRAB 177

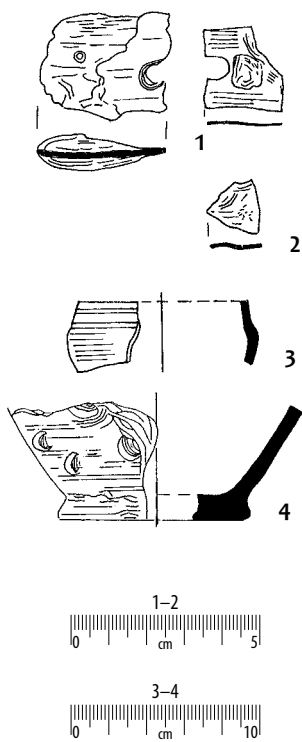

Taf. 68. Gräber: 174: 1 – Eisen;
177: 1–2 – Eisen; sonstige – Ton.

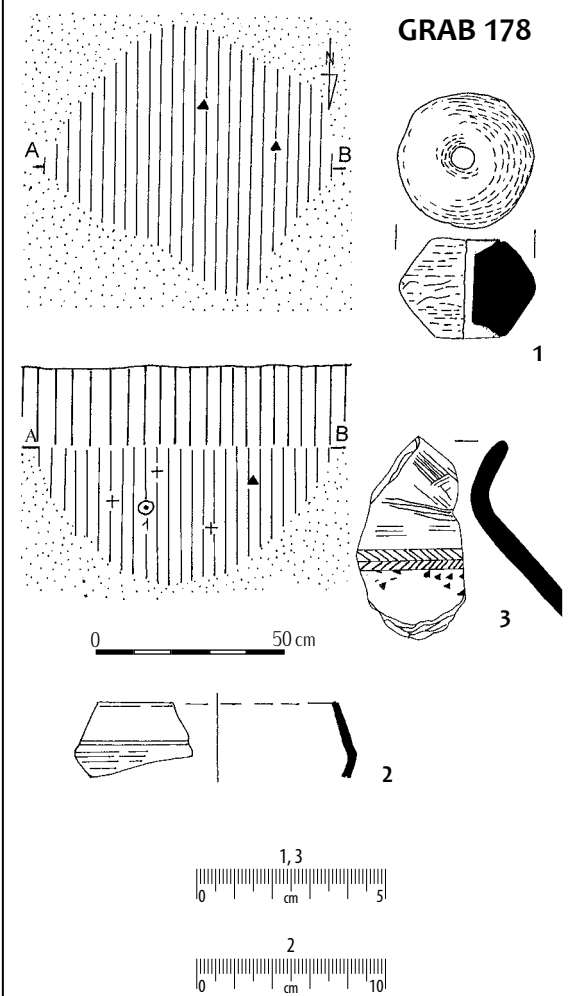

GRAB 178

GRAB 176

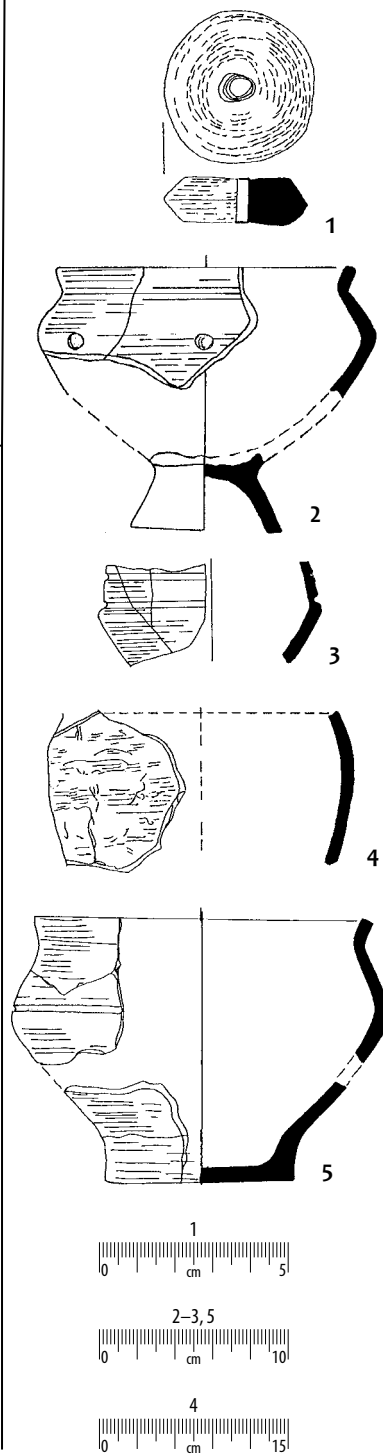
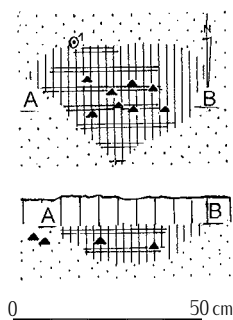

Tabl. 68. Groby: 174: 1 – żelazo;
177: 1–2 – żelazo; pozostałe – glina.

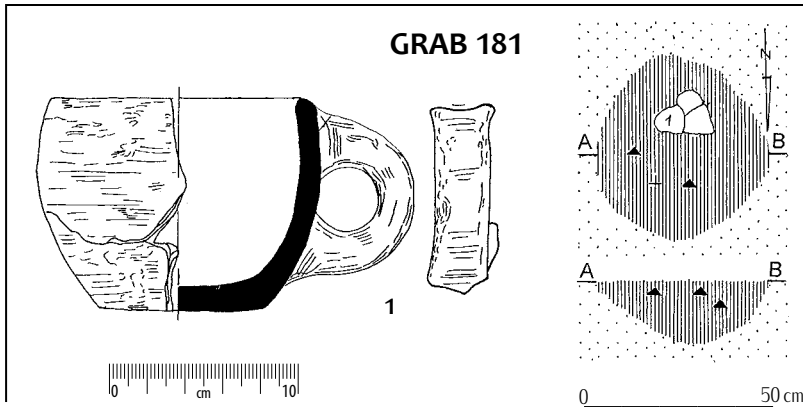
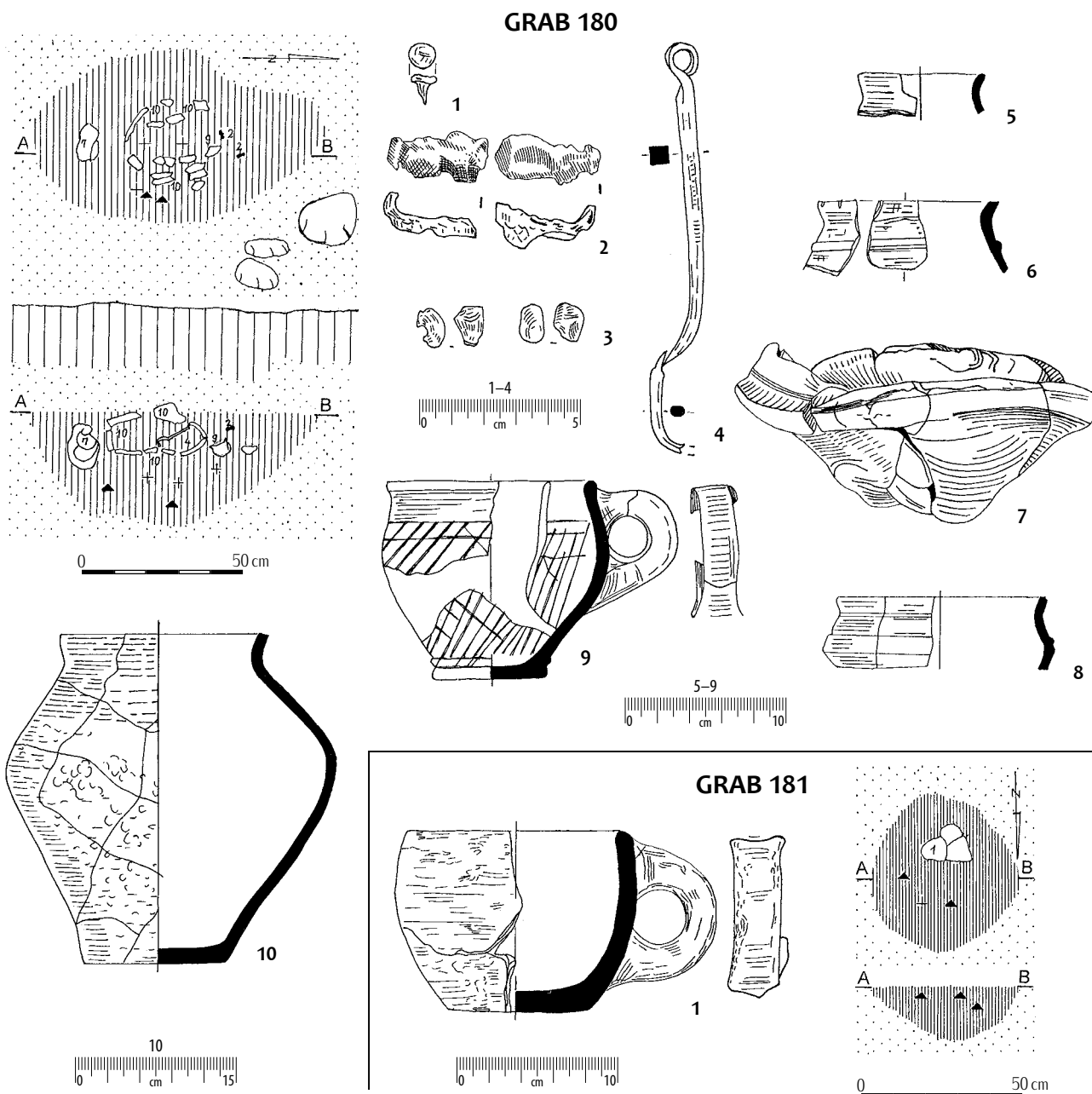
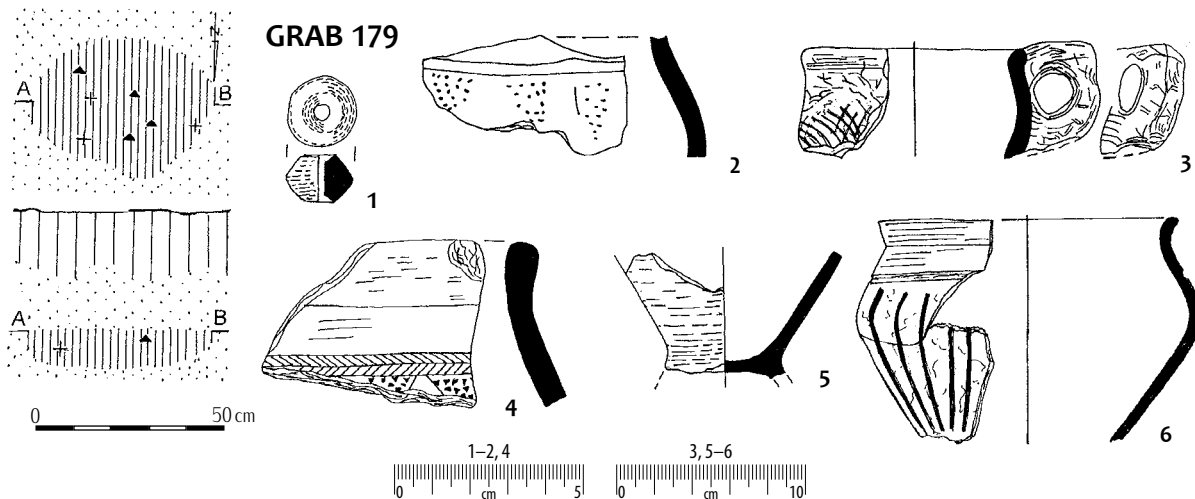

Taf. 69. Grab 180: 1-2, 4 - Eisen; 3 - Bronze; sonstige - Ton.

Tabl. 69. Grób 180: 1-2, 4 - żelazo; 3 - brąz; pozostałe - glina.

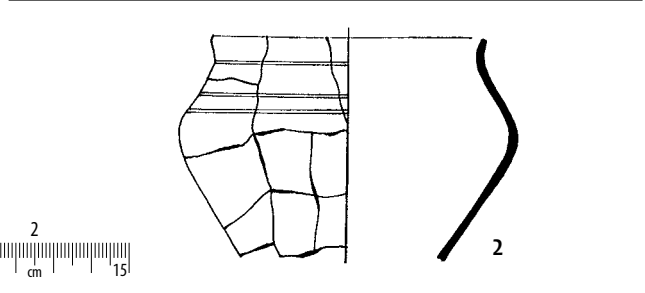
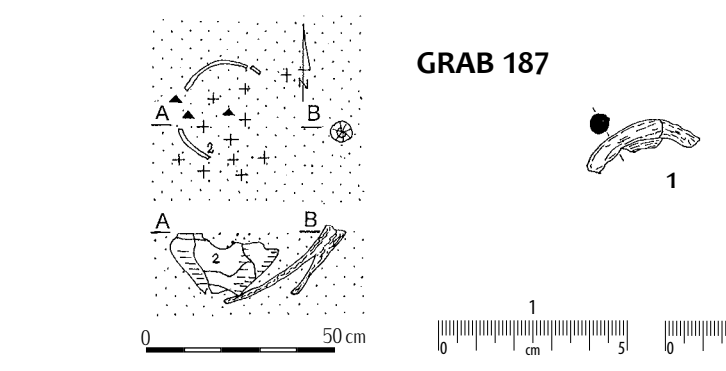
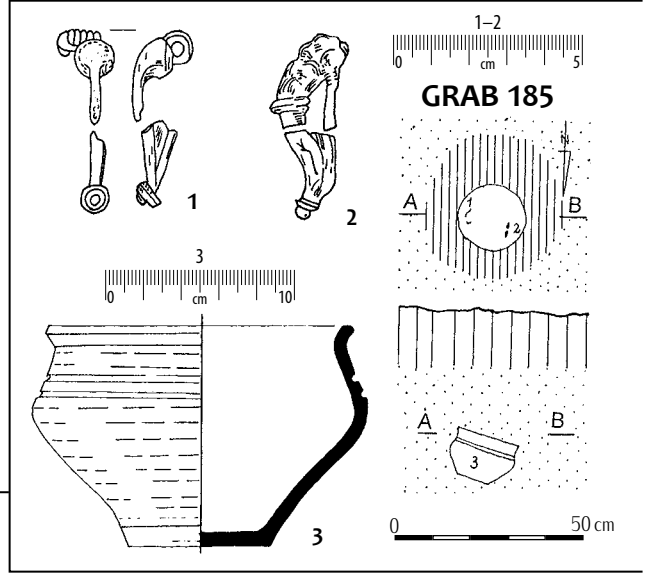
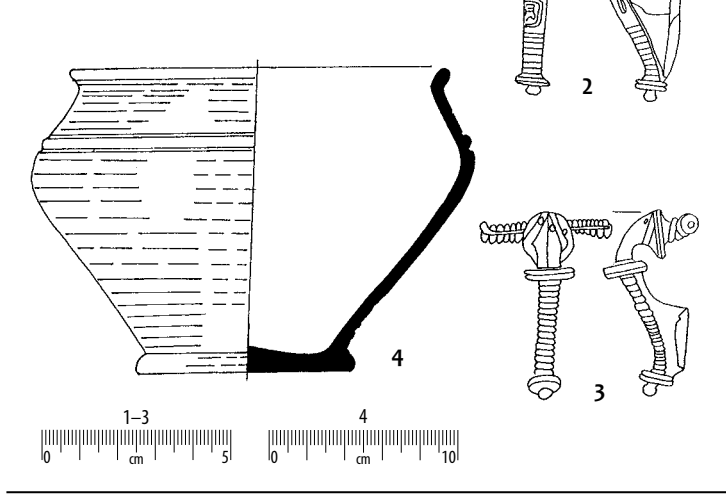
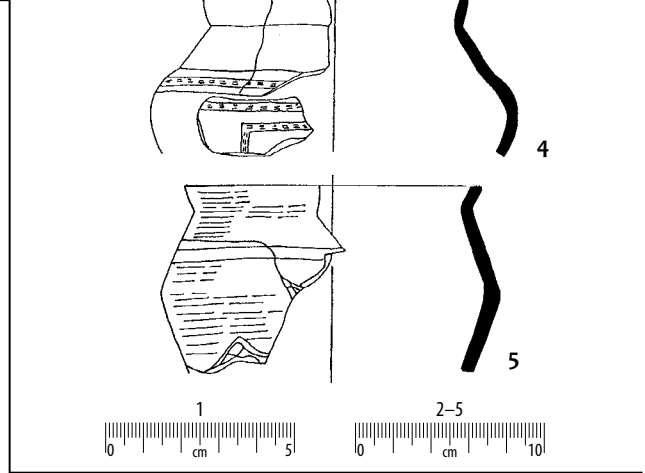
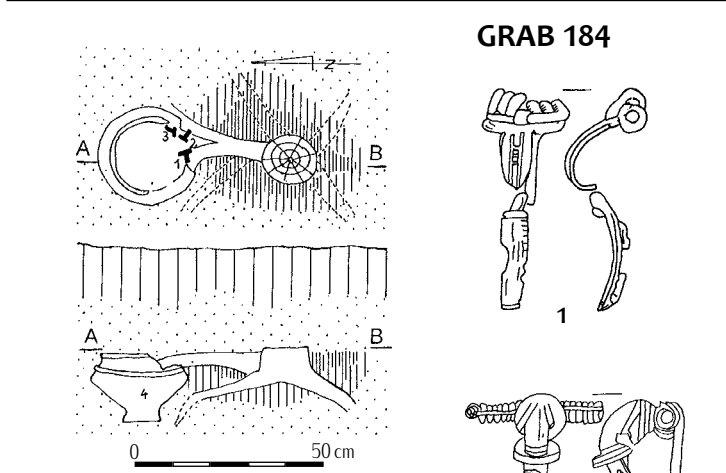
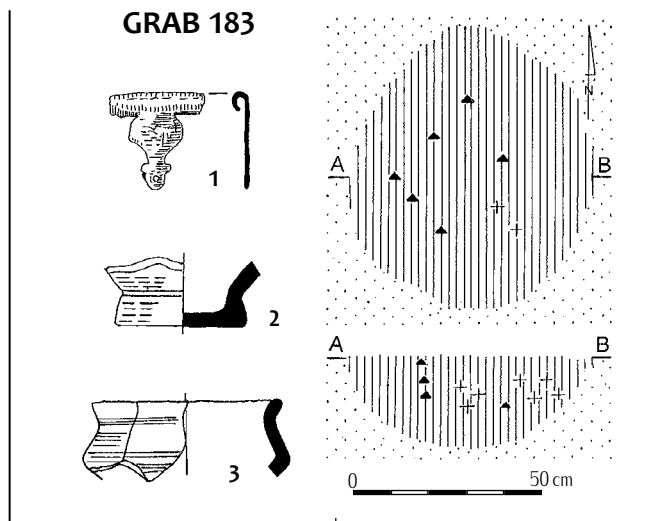
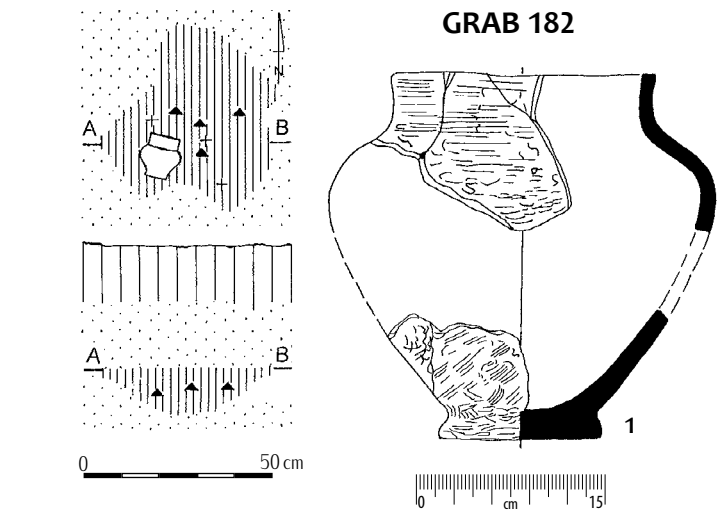

Taf. 70. Gräber: 183: 1 – Bronze; 184: 1 – Bronze; 2–3 – Eisen; 185: 1–2 – Eisen; 187: 1 – Eisen; sonstige – Ton.

Tabl. 70. Groby: 183: 1 – brąz; 184: 1 – brąz; 2–3 – żelazo; 185: 1–2 – żelazo; 187: 1 – żelazo; pozostałe – glina.

GRAB 186

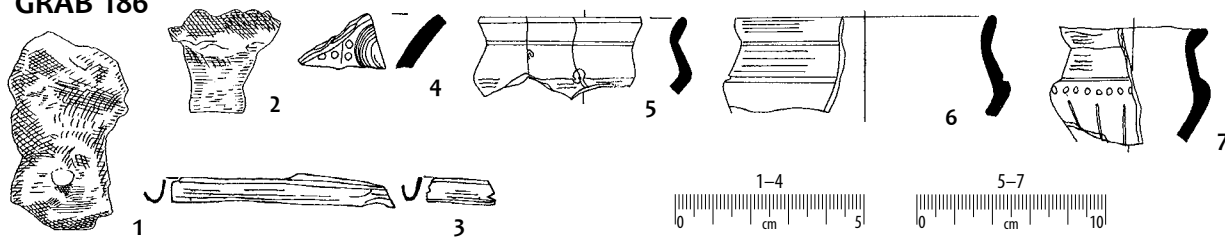

GRAB 188

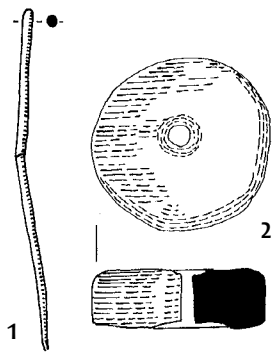

GRAB 189

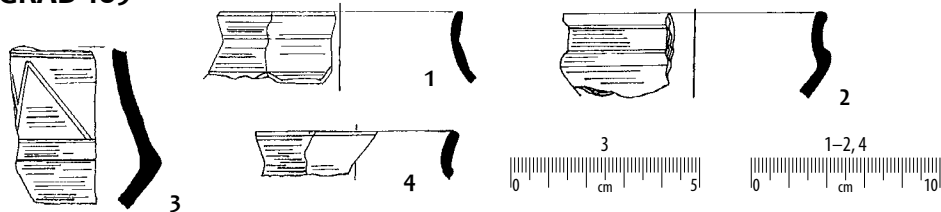

GRAB 190

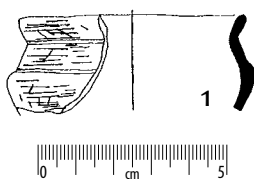

GRAB 191

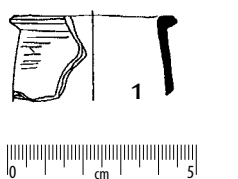

GRAB 192

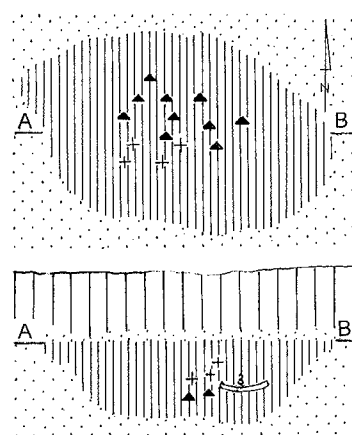
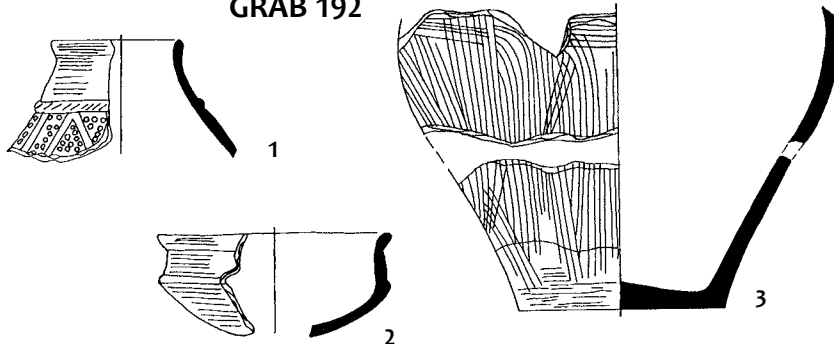

GRAB 195

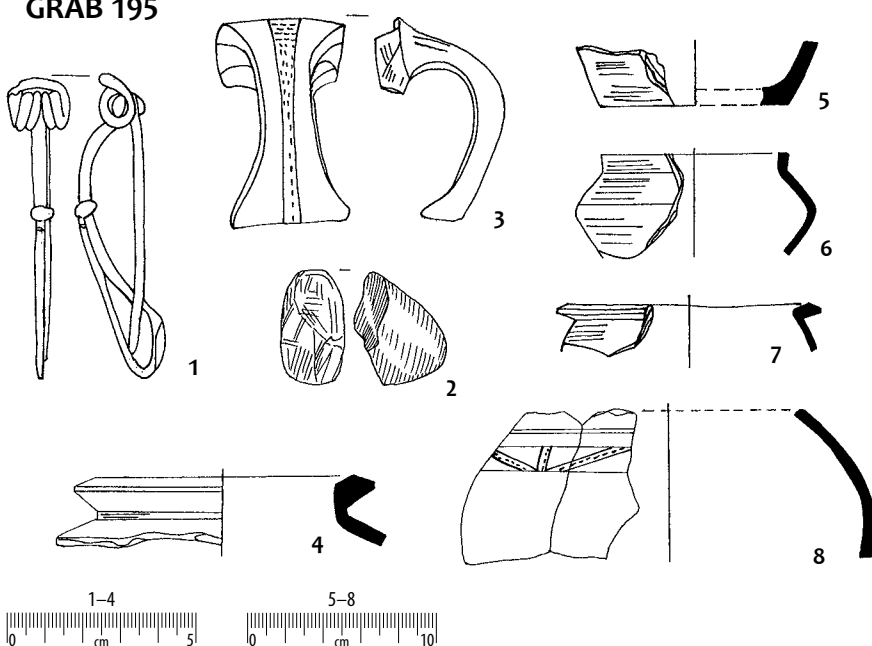
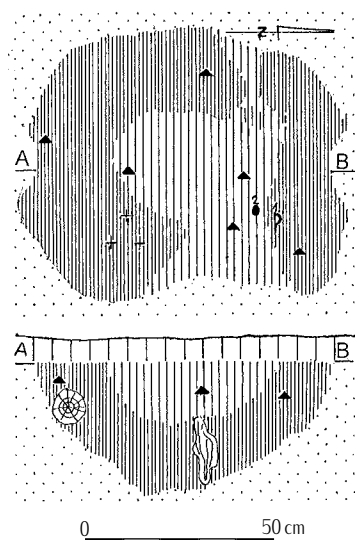

Taf. 71. Gräber: 186: 1-2 – Eisen; 3 – Bronze;
195: 1 – Eisen; 2 – Stein; sonstige – Ton.

Tabl. 71. Groby: 186: 1-2 – żelazo; 3 – brąz;
195: 1 – żelazo; 2 – kamień; pozostałe – glina.

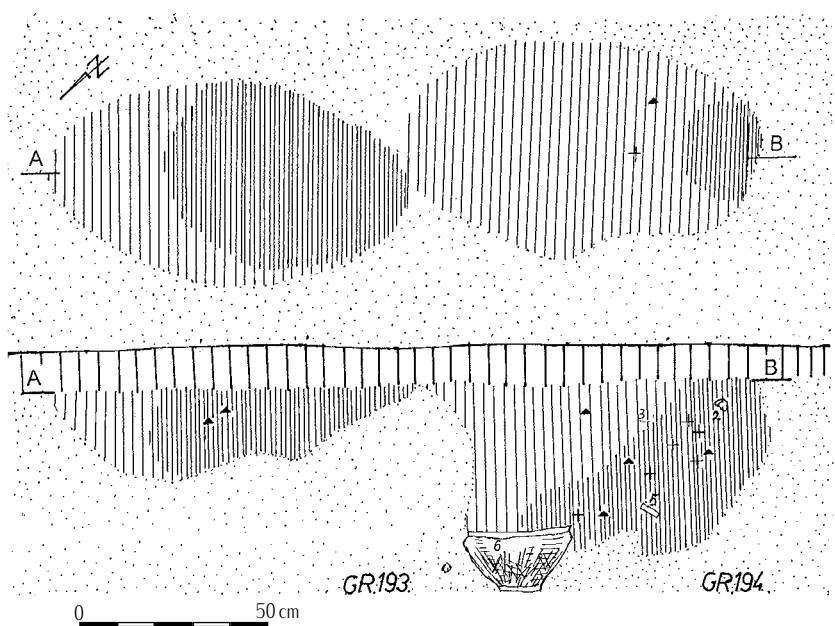

GRAB 193

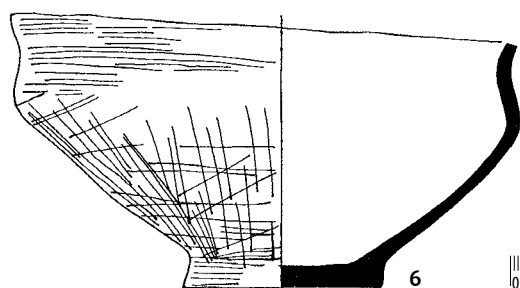
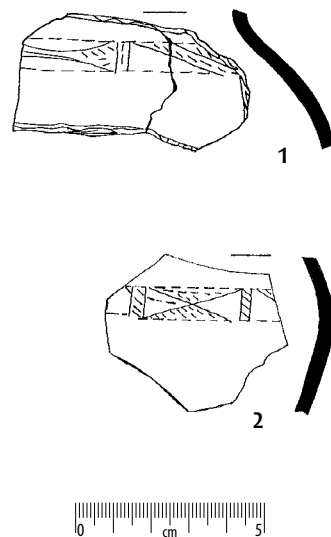

GRAB 194

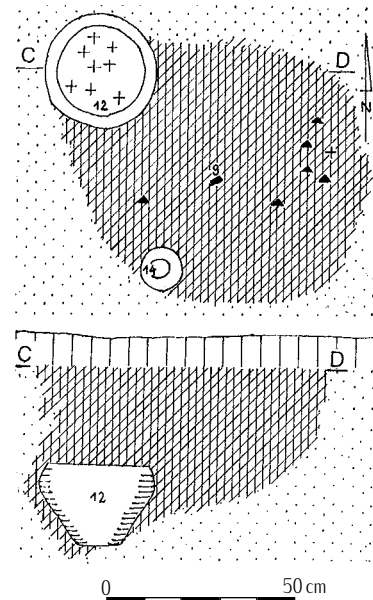
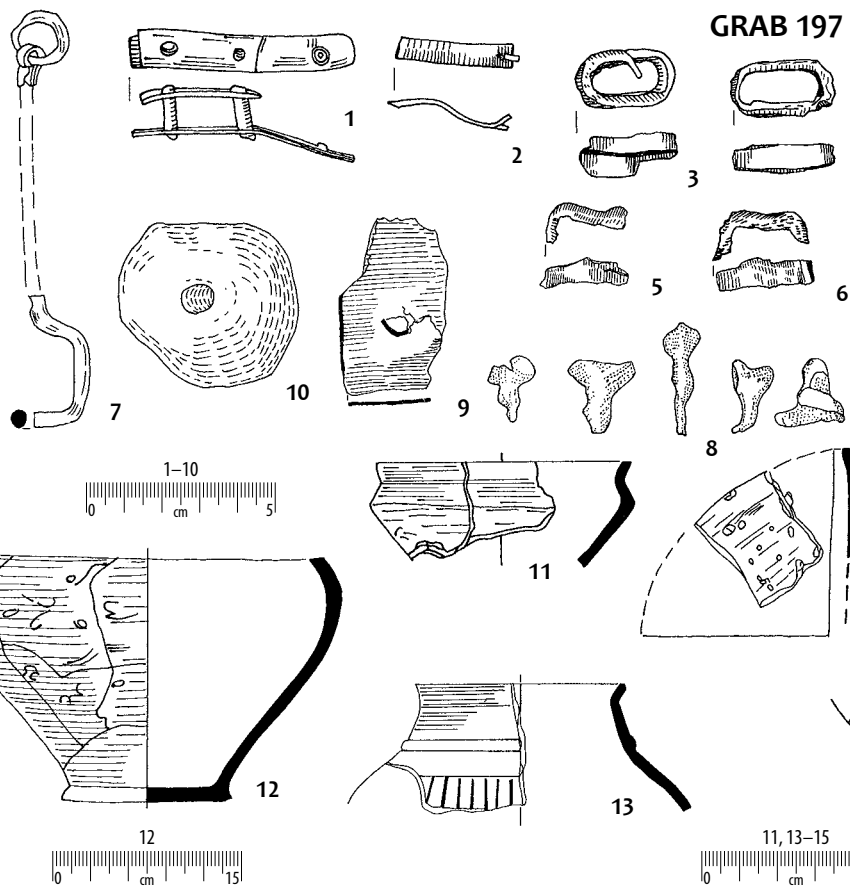
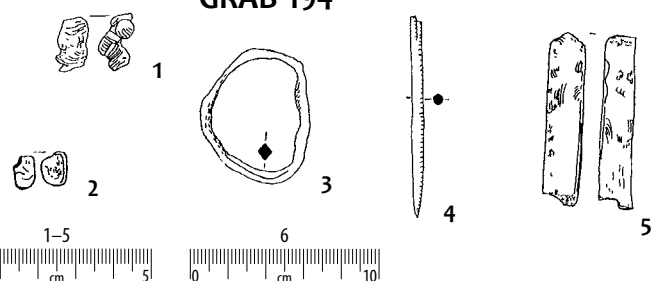

Taf. 72. Gräber: 194: 1 – Bronze; 2 – unbestimmt
Substanz; 3–5 – Eisen; 197: 1, 3–7 – Eisen;
2, 8–9 – Bronze; sonstige – Ton.

Tabl. 72. Groby: 194: 1 – brąz; 2 – substancja
nieokreślona; 3–5 – żelazo; 197: 1, 3–7: żelazo;
2, 8–9 – brąz; pozostałe – glina.

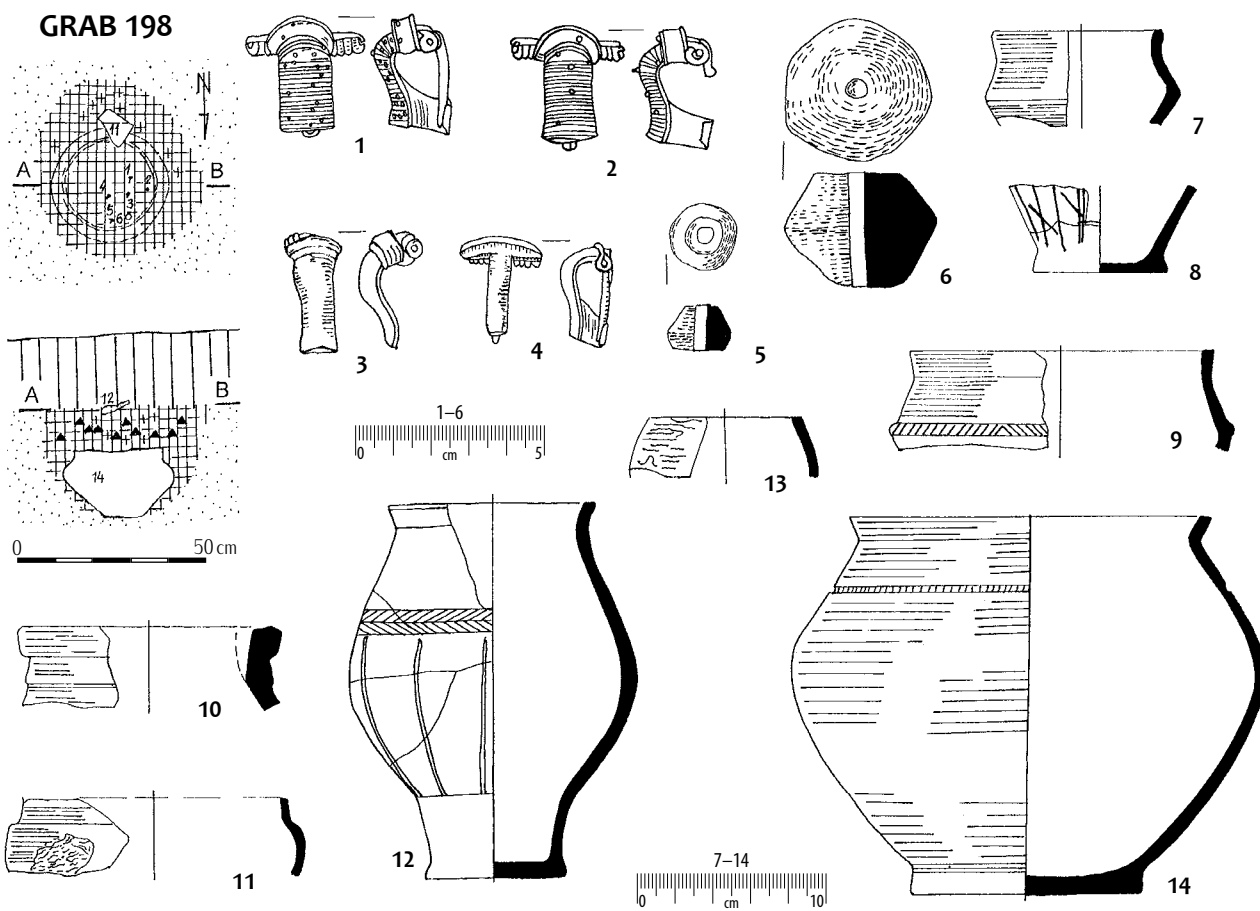

GRAB 201

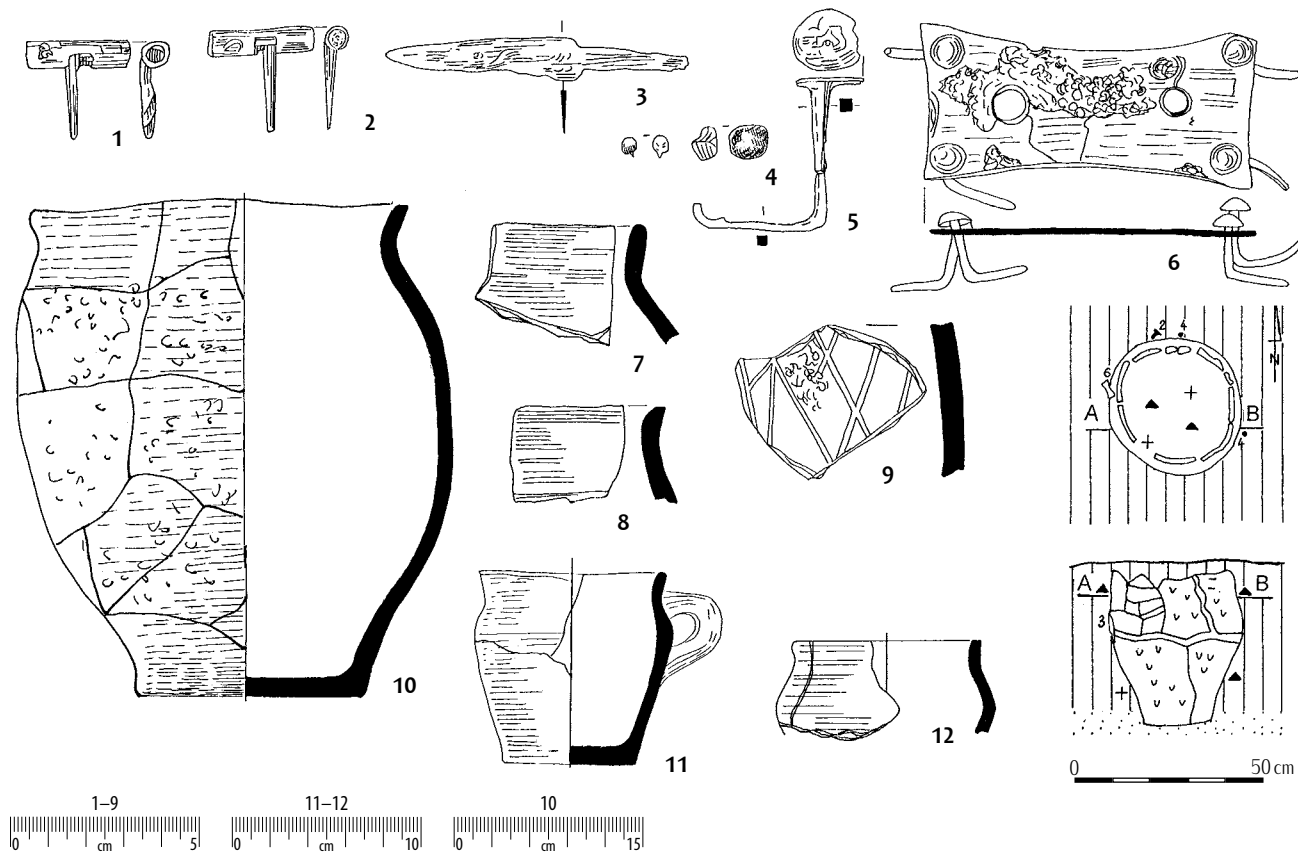

Taf. 73. Gräber: 198: 1-2 – Eisen und Silber; 3-4 – Eisen;
201: 1-3, 5-6 – Eisen; 4 – Bronze; sonstige – Ton.

Tabl. 73. Groby: 198: 1-2 – želazo i srebro; 3-4 – želazo;
201: 1-3, 5-6 – želazo; 4 – brač; pozostale – glina.

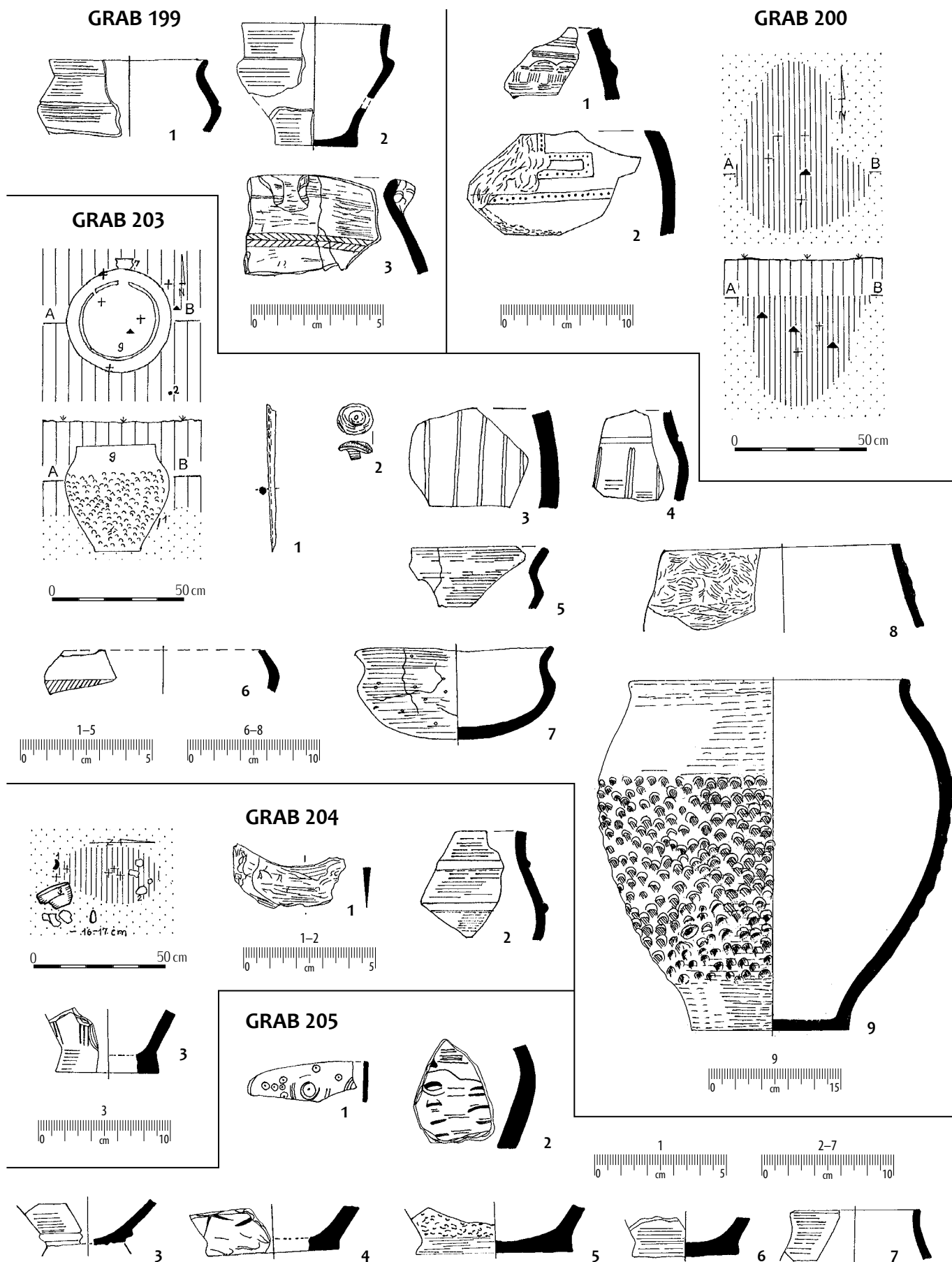

Taf. 74. Gräber: 203: 1-2 - Eisen; 204: 1 - Eisen; 205: 1 - Knochen; sonstige - Ton.

Tabl. 74. Groby: 203: 1-2 - želazo; 204: 1 - želazo; 205: 1 - košć; pozostale - glina.

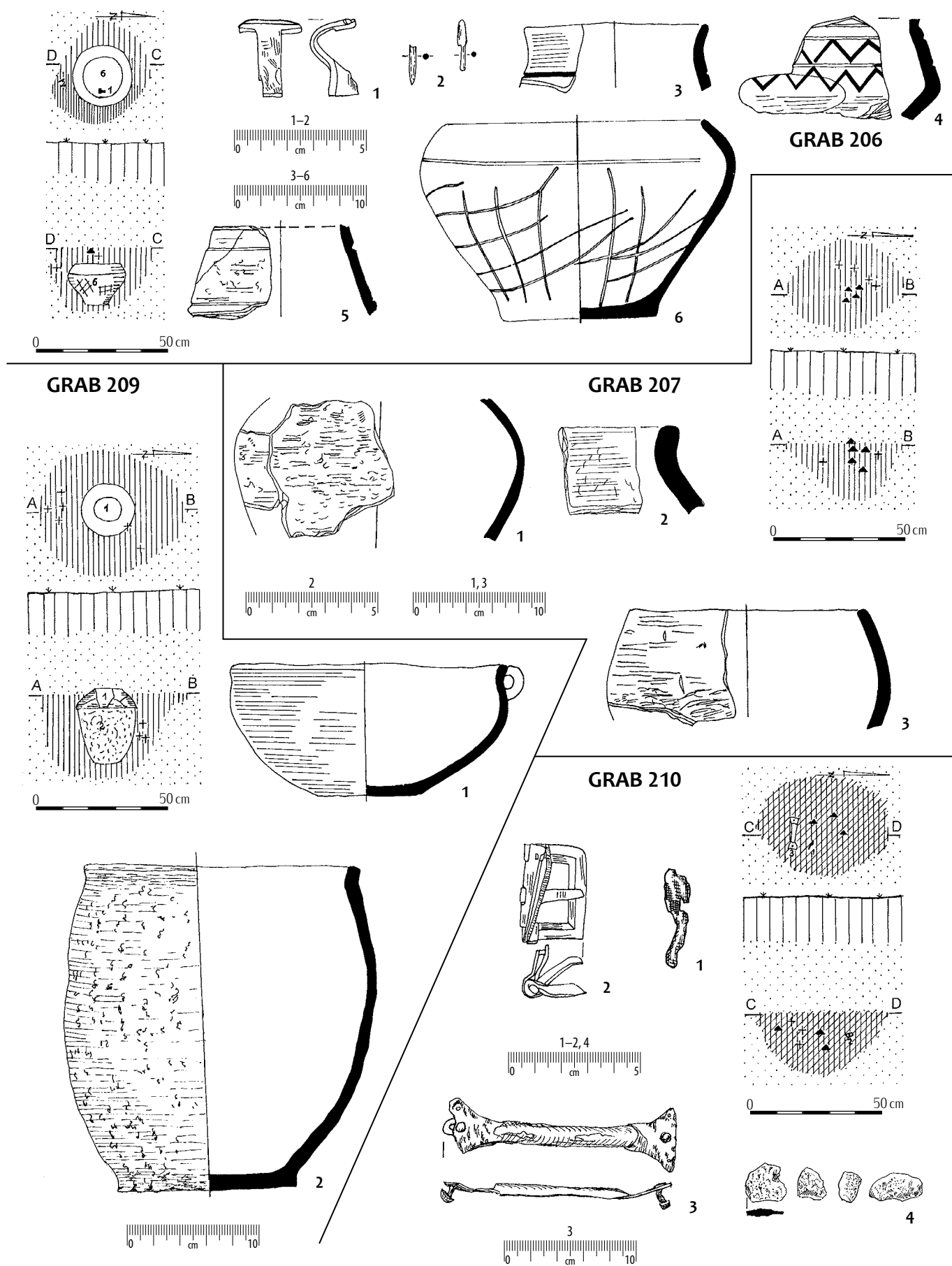

Taf. 75. Gräber: 206: 1-2 - Eisen; 210: 1 - Bronze; 2-4 - Eisen; sonstige - Ton.

Tabl. 75. Groby: 206: 1-2 - želazo; 210: 1 - bronz; 2-4 - želazo; pozostale - glina.

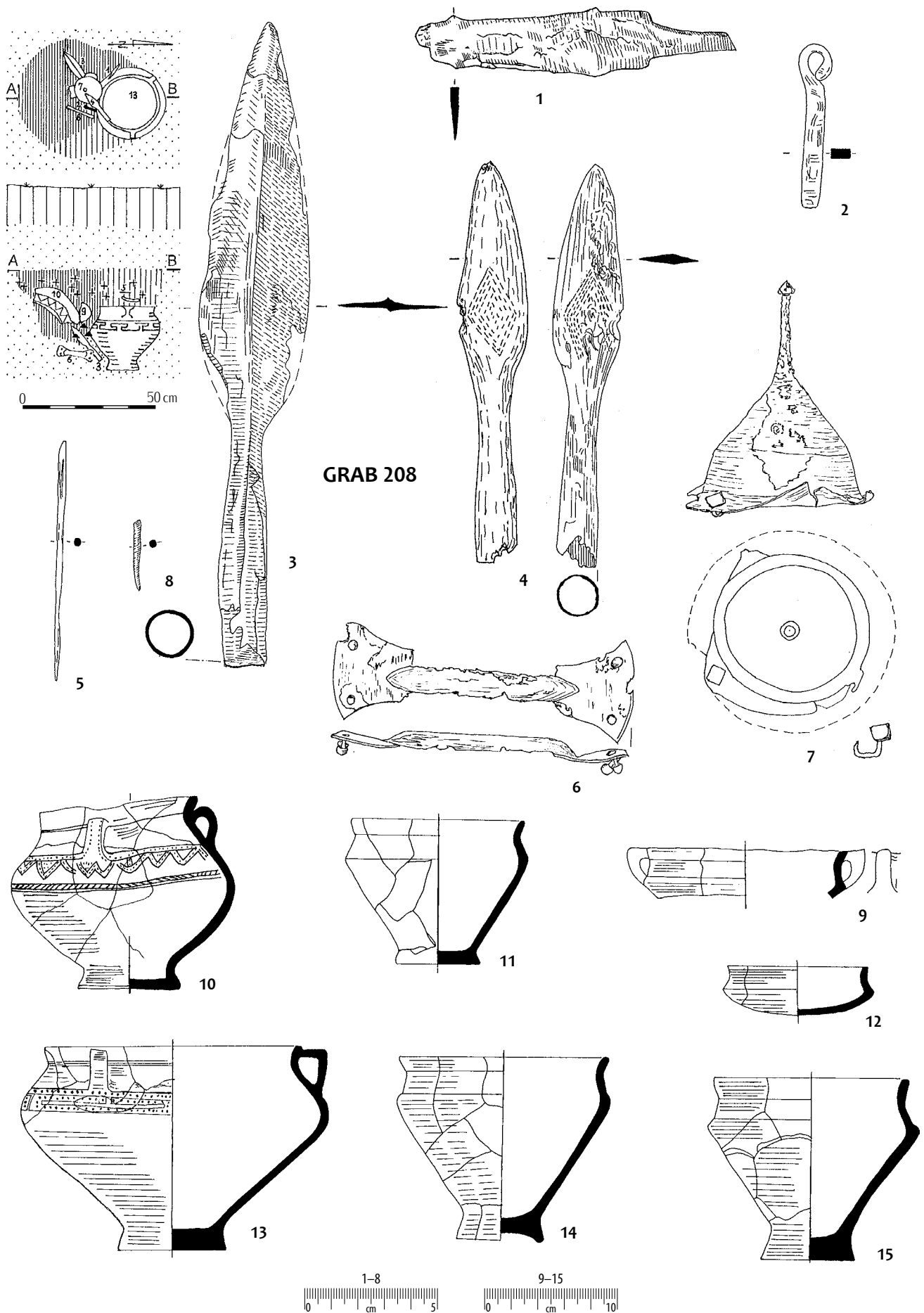

GRAB 208

Taf. 76. Grab 208: 1-7 – Eisen; 8 – Knochen; sonstige – Ton.

Tabl. 76. Grób 208: 1-7 – żelazo; 8 – kość; pozostałe – glina.

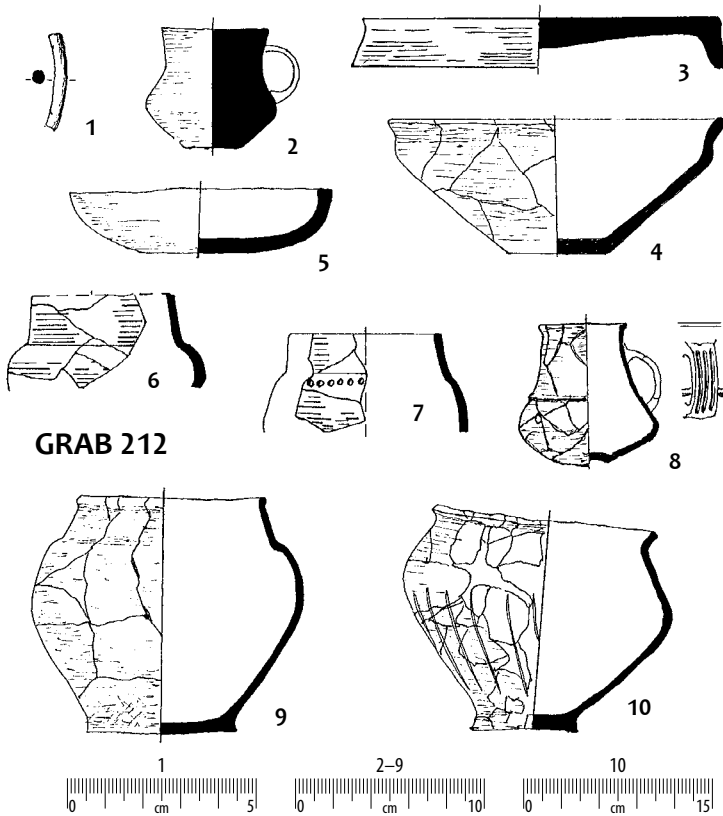
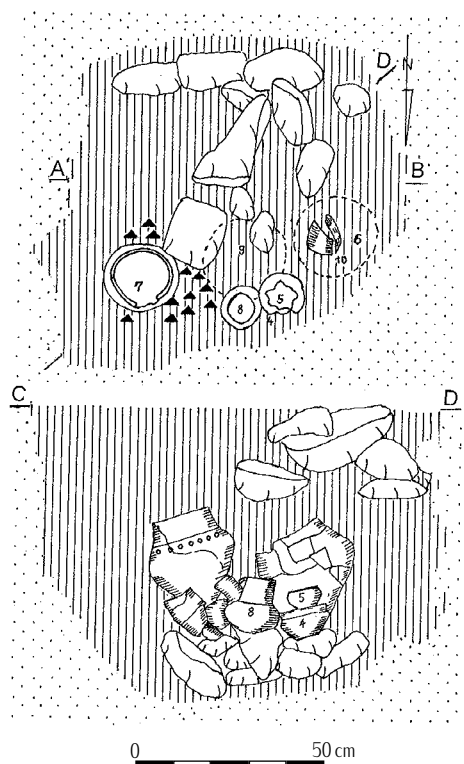

GRAB 212

GRAB 213

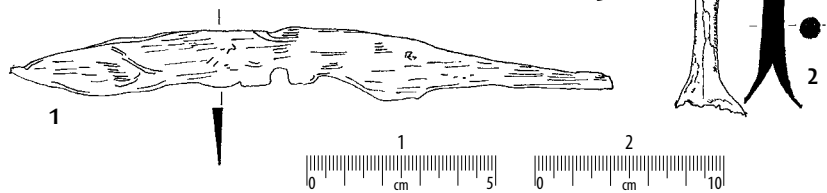

GRAB 214

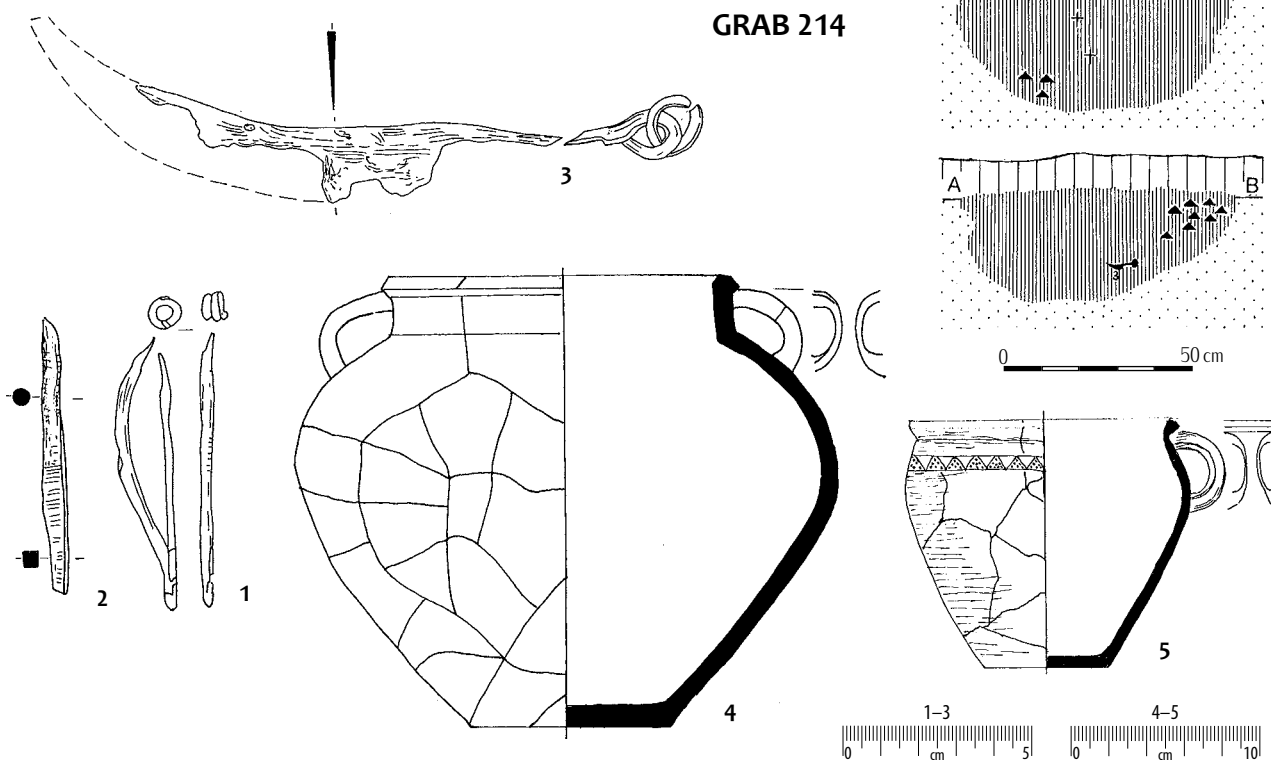

Taf. 77. Gräber: 212: 1 – Bronze; 213: 1–2 – Eisen;
214: 1–3 – Eisen; sonstige – Ton.

Tabl. 77. Groby: 212: 1 – brąz; 213: 1–2 – żelazo;
214: 1–3 – żelazo; pozostałe – glina.

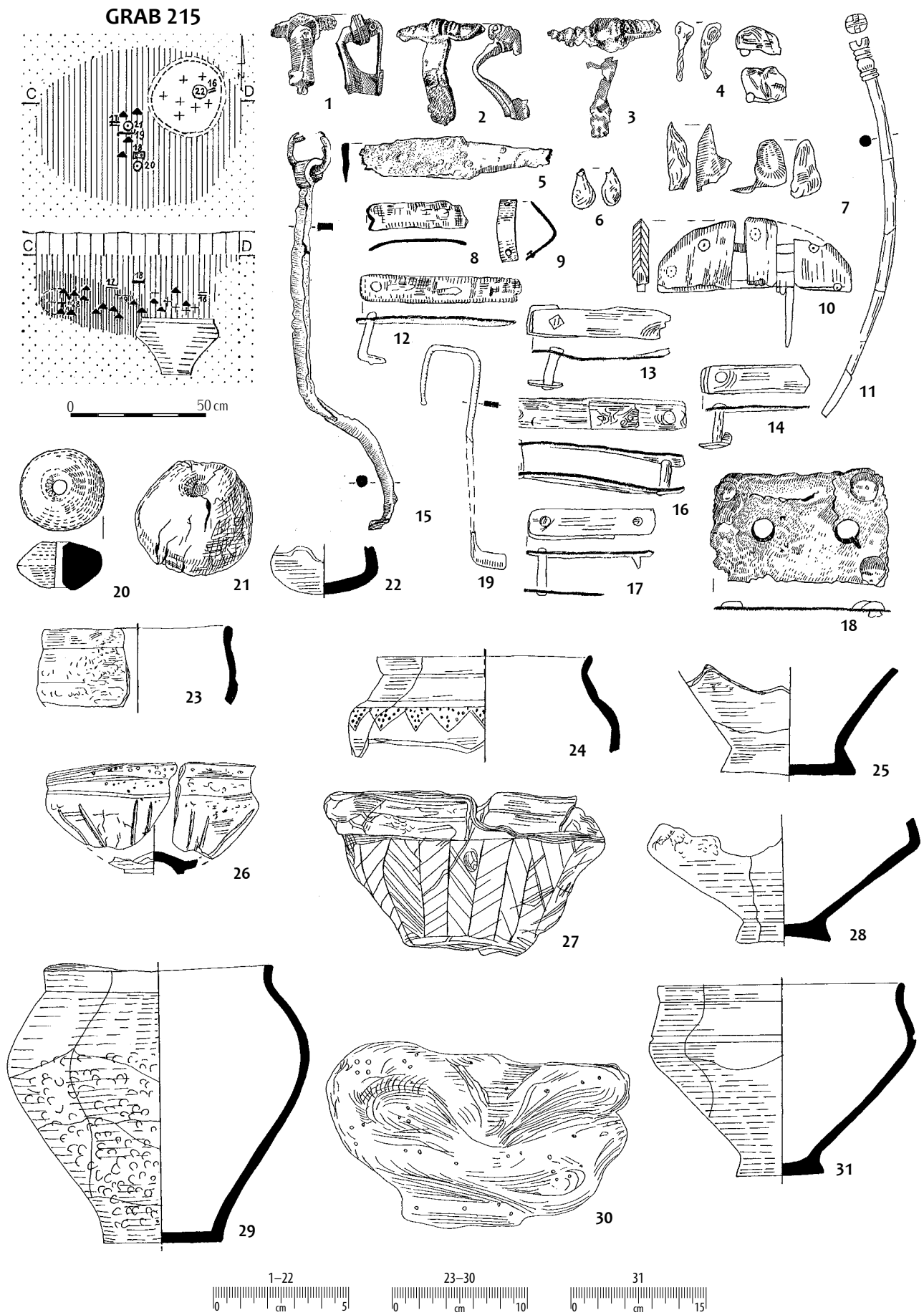

Taf. 78. Grab 215: 1 – Eisen und Silber; 2, 5, 8, 12–19 – Eisen; 3–4, 9 – Bronze; 6–7 – Glas; 10–11 – Knochen; sonstige – Ton.

Tabl. 78. Grób 215: 1 – żelazo i srebro; 2, 5, 8, 12–19 – żelazo; 3–4, 9 – brąz; 6–7 – szkło; 10–11 – kość; pozostałe – glina.

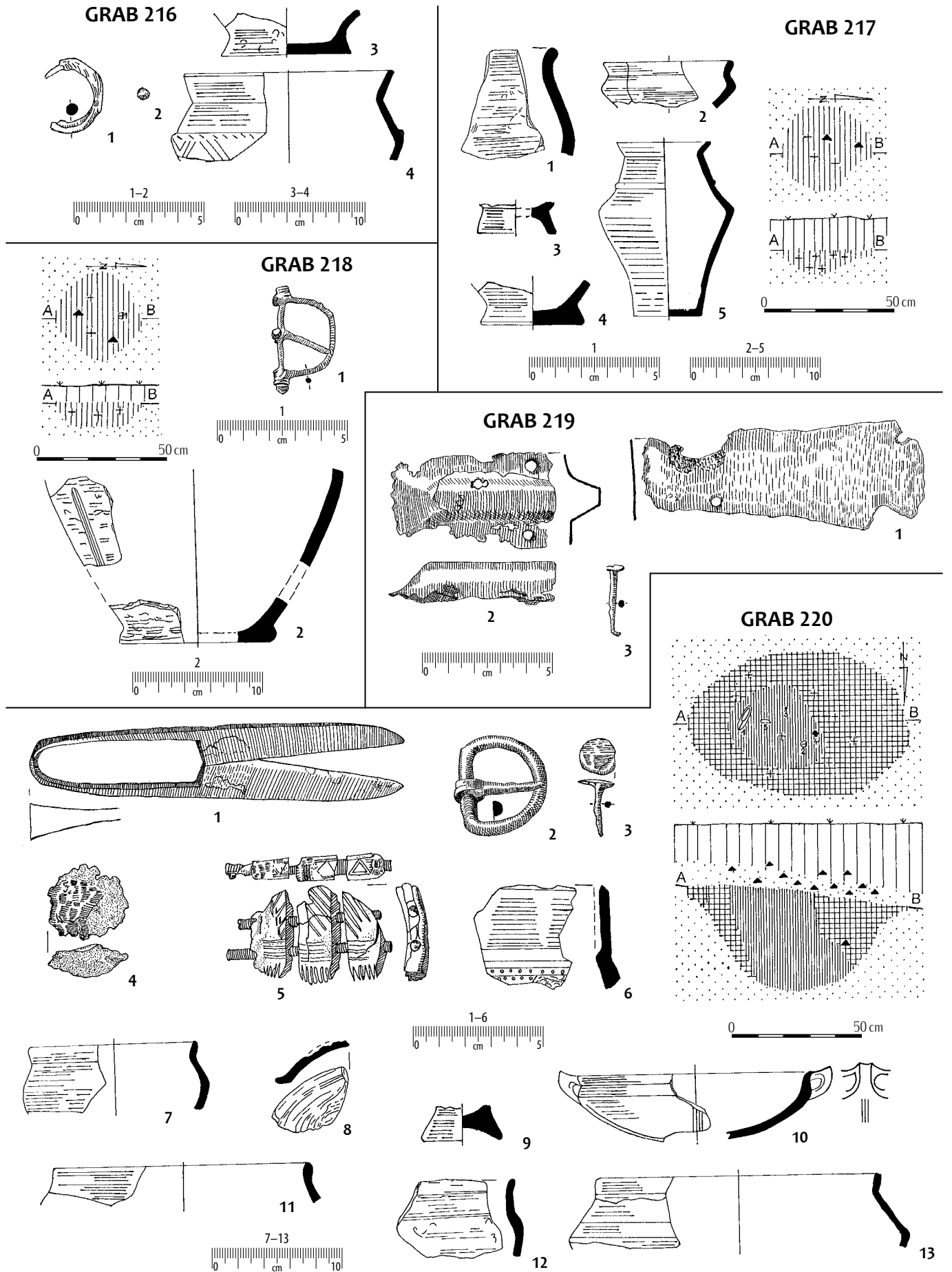

Taf. 79. Gräber: 216: 1 – Eisen; 2 – Bronze;
 218: 1 – Eisen; 219: 1–3 – Eisen; 220: 1–4 – Eisen;
 5 – Knochen; sonstige – Ton.

Tabl. 79. Groby: 216: 1 – želazo; 2 – brąz;
 218: 1 – želazo; 219: 1–3 – želazo; 220: 1–4 – želazo;
 5 – kość; pozostałe – glina.

GRAB 222

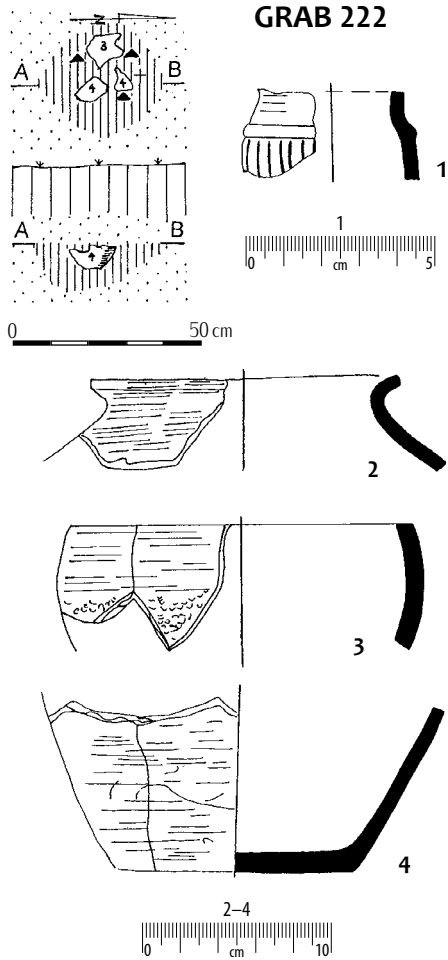

GRAB 223

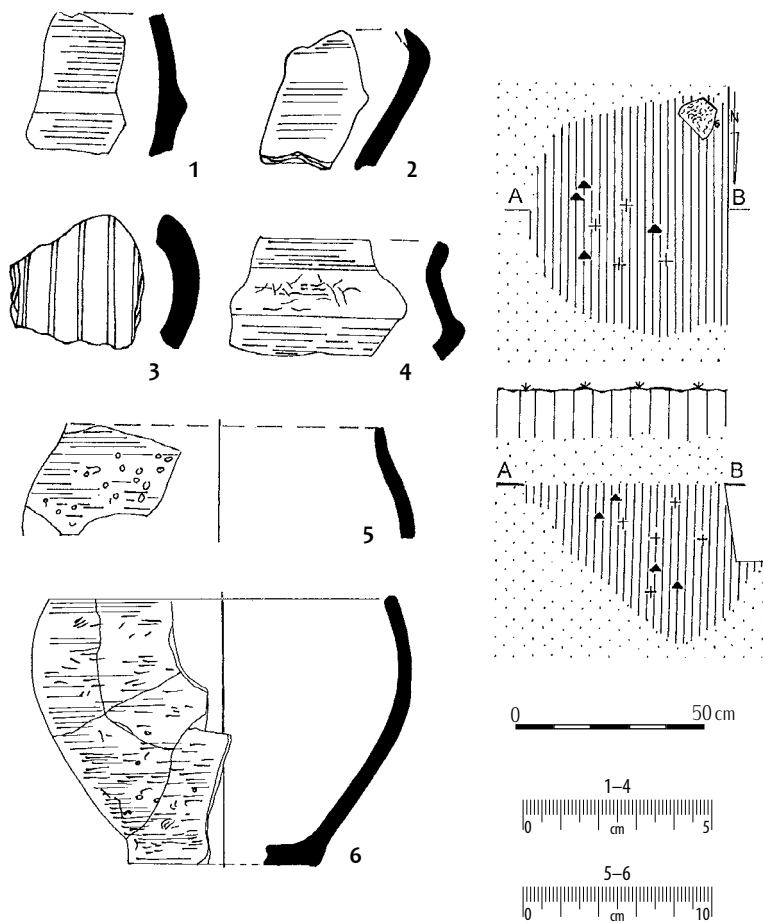

GRAB 224

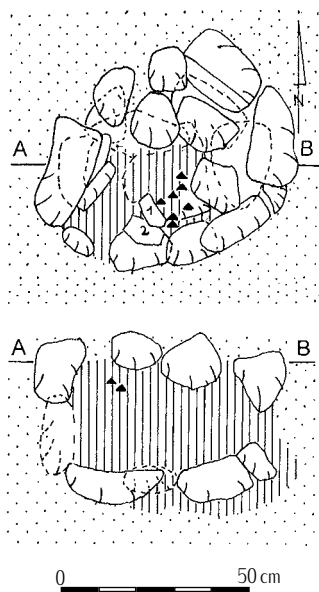

GRAB 225

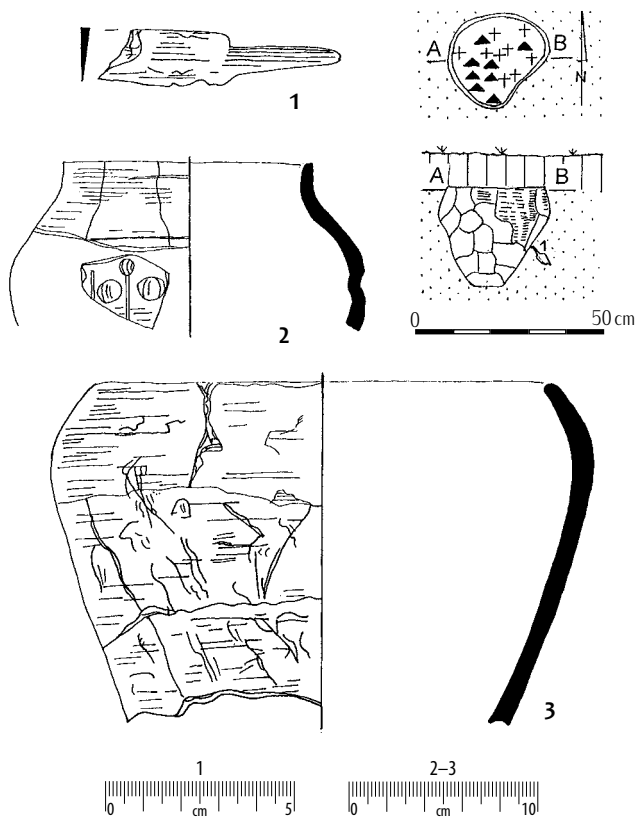

Taf. 80. Grab 225: 1 – Eisen; sonstige – Ton.

Tabl. 80. Grób 225: 1 – żelazo; pozostałe – glina.

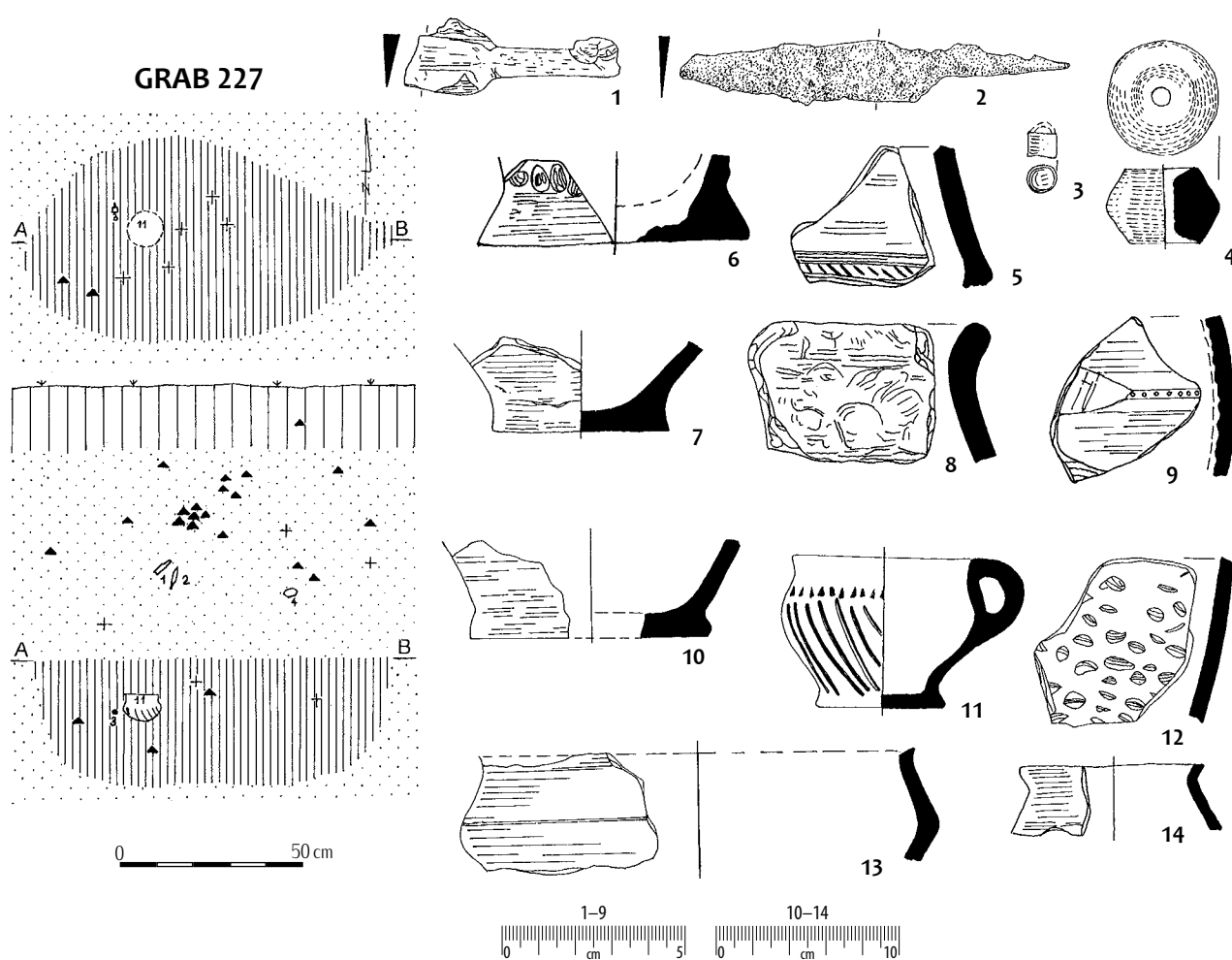
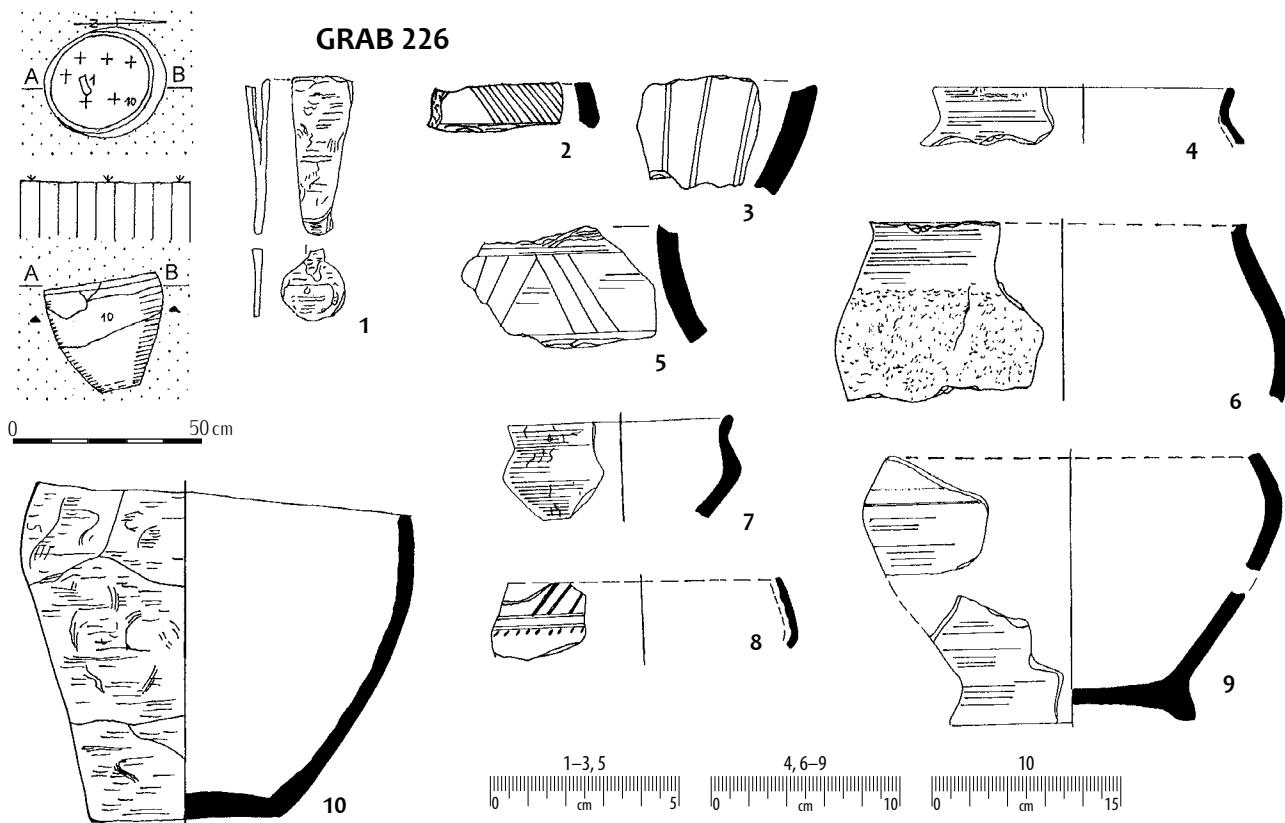

Taf. 81. Gräber: 226: 1 – Eisen;
227: 1–3 – Eisen; sonstige – Ton.

Tabl. 81. Groby: 226: 1 – želazo;
227: 1–3 – želazo; pozostale – glina.

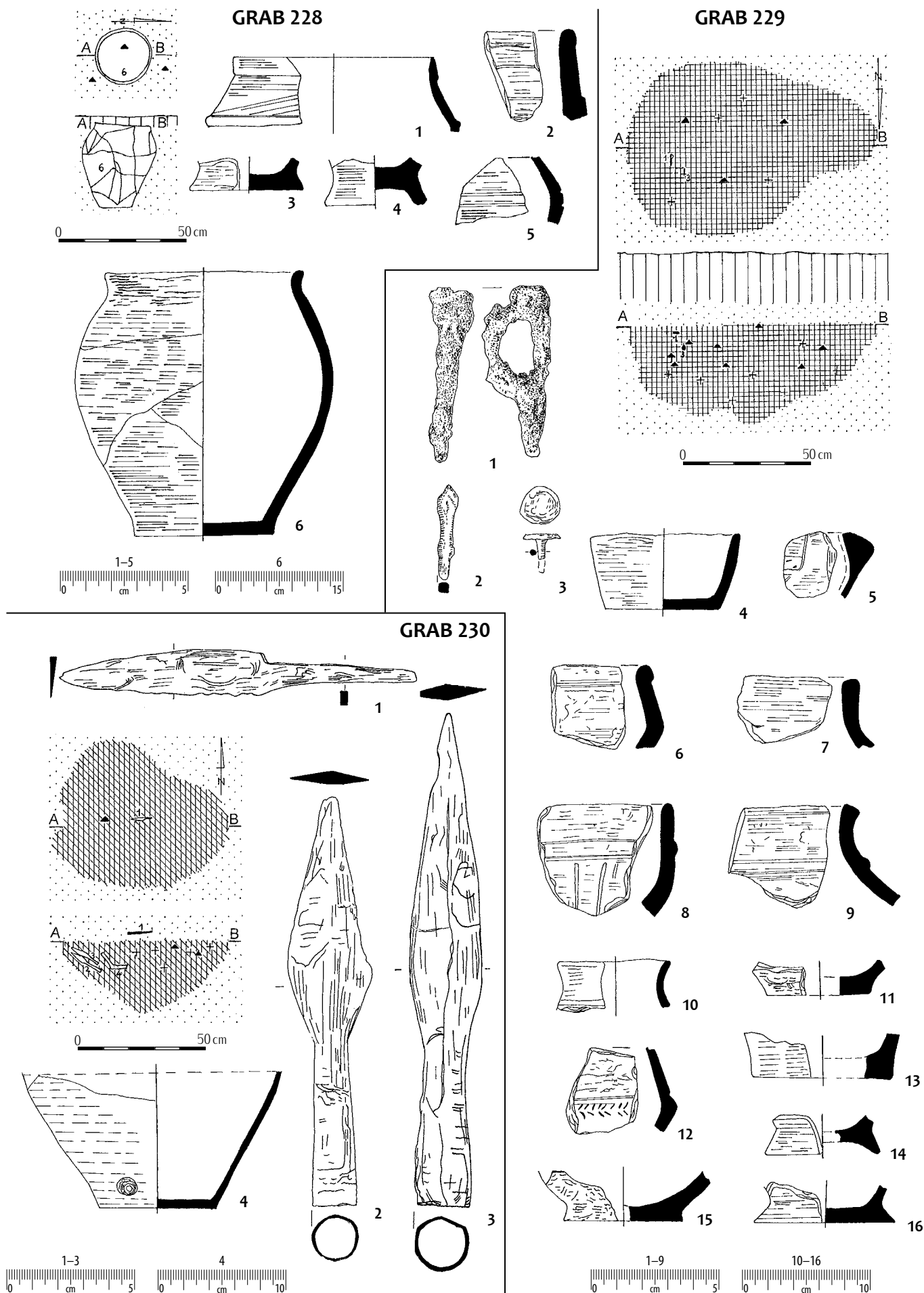

Taf. 82. Gräber: 229: 1-3 – Eisen;
230: 1-3 – Eisen; sonstige – Ton.

Tabl. 82. Groby: 229: 1-3 – želazo;
230: 1-3 – želazo; pozostale – glina.

GRAB 231

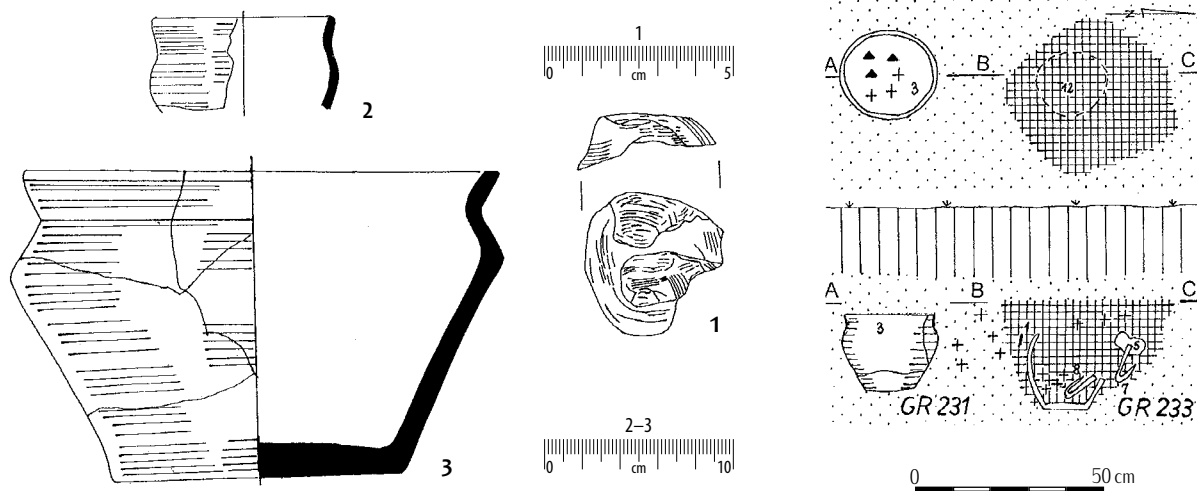

GRAB 233

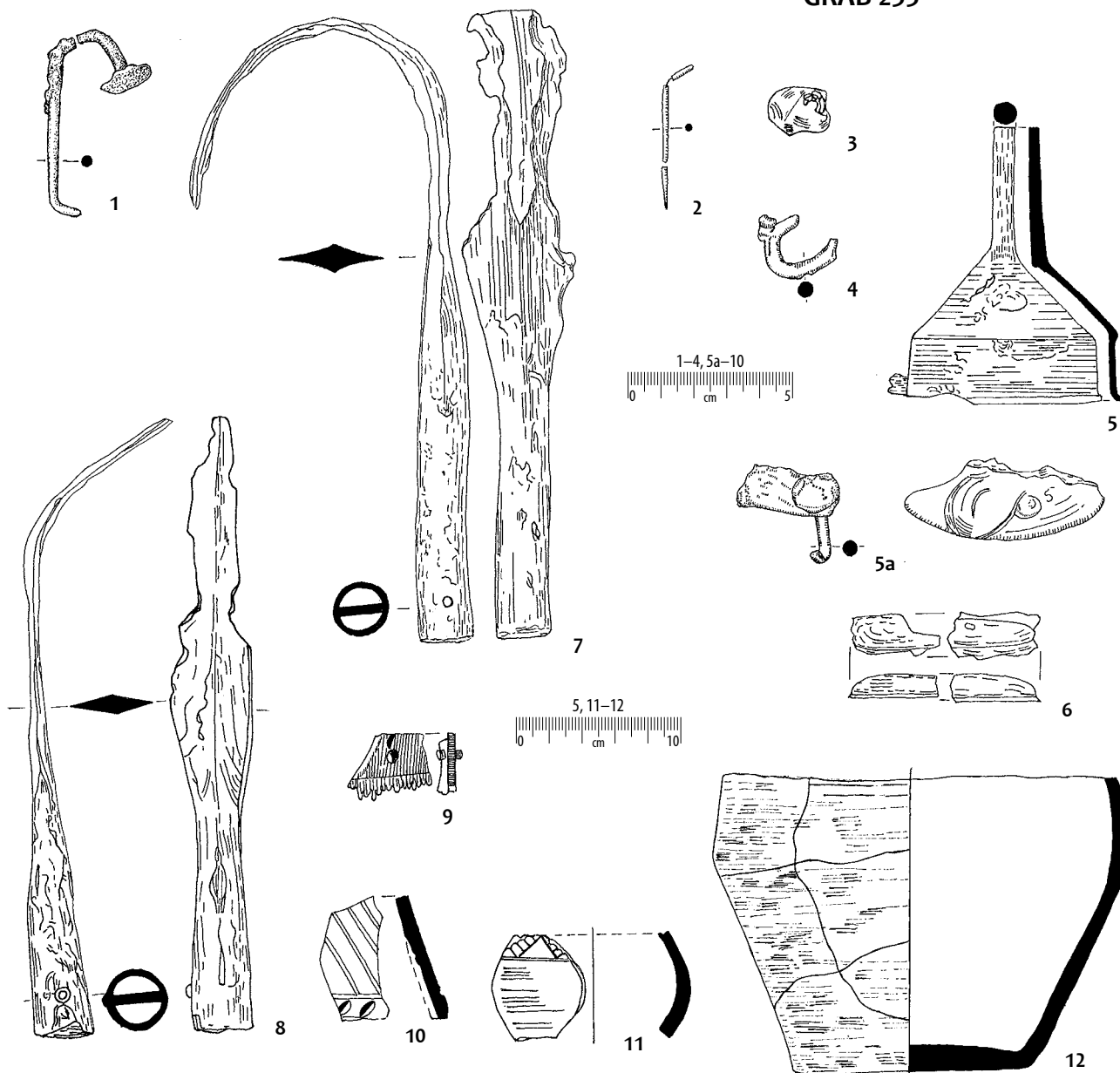

Taf. 83. Grab 233: 1-2, 4-8 – Eisen; 3 – Knochen und Silber; 9 – Knochen; sonstige – Ton.

Tabl. 83. Grób 233: 1-2, 4-8 – żelazo; 3 – kość i srebro; 9 – kość; pozostałe – glina.

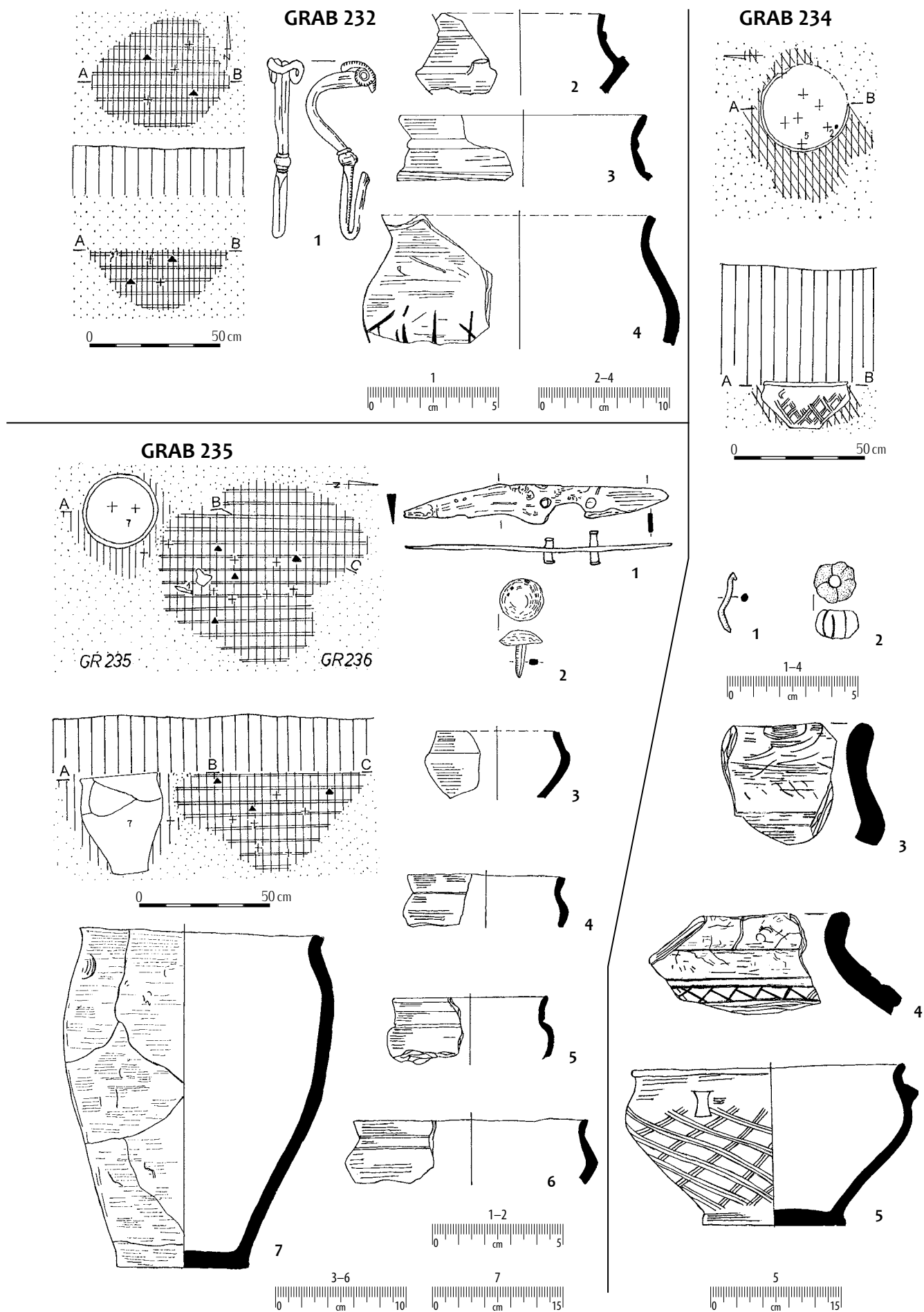

Taf. 84. Gräber: 232: 1 – Eisen; 234: 1 – Bronze; 2 – Glas; 235: 1–2 – Eisen; sonstige – Ton.

Tabl. 84. Groby: 232: 1 – żelazo; 234: 1 – brąz; 2 – szkło; 235: 1–2 – żelazo; pozostałe – glina.

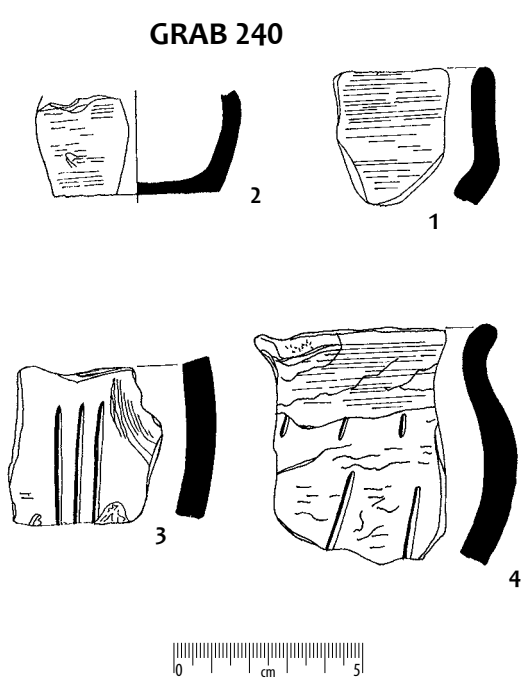
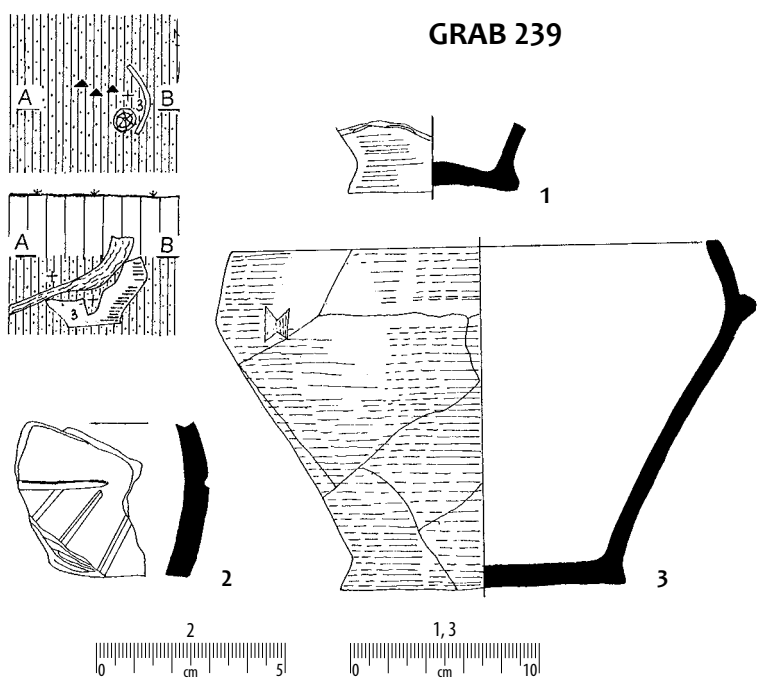
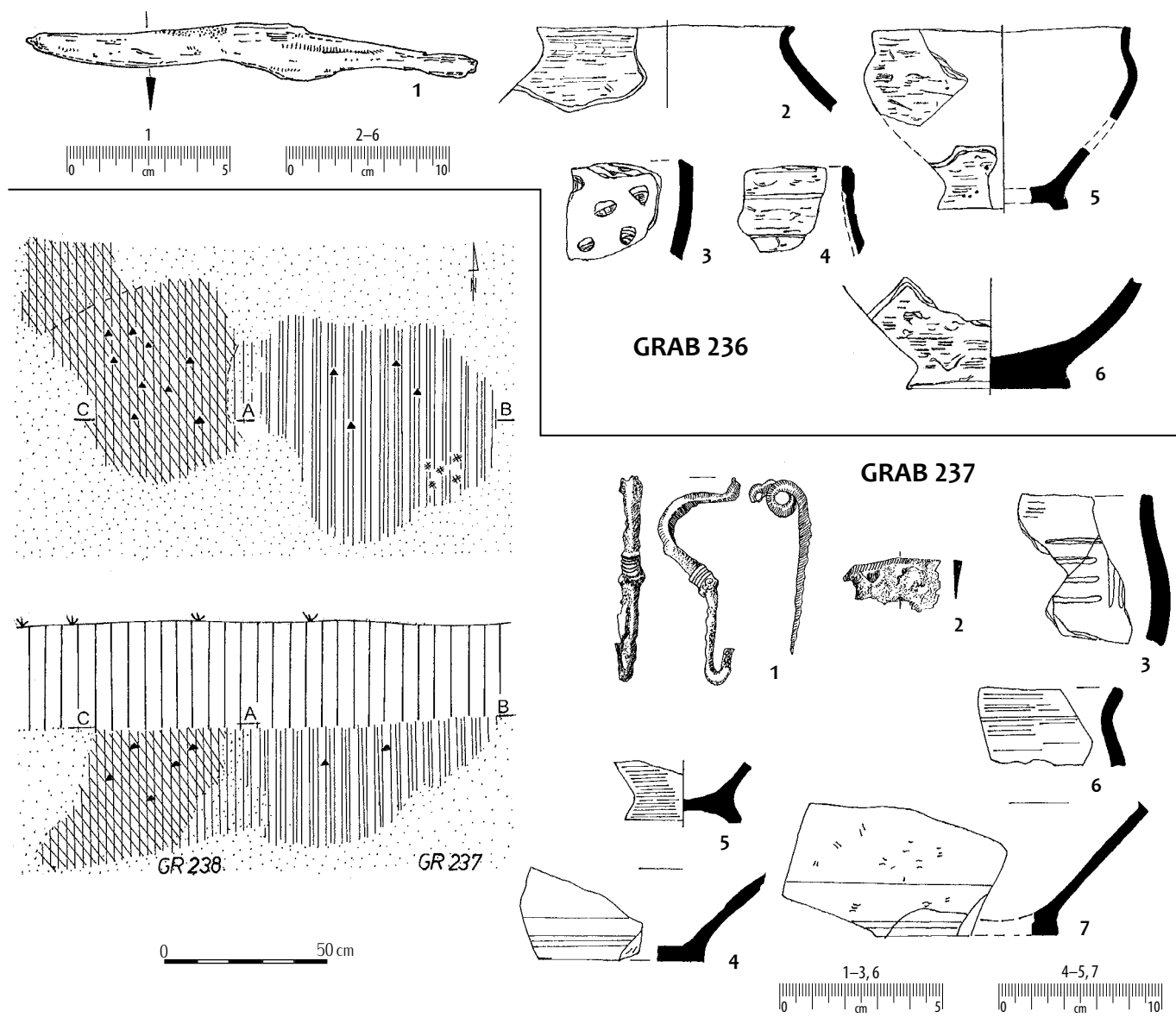

Taf. 85. Gräber: 236: 1 – Eisen; 237: 1–2 – Eisen; sonstige – Ton.

Tabl. 85. Groby: 236: 1 – želazo; 237: 1–2 – želazo; pozostale – glina.

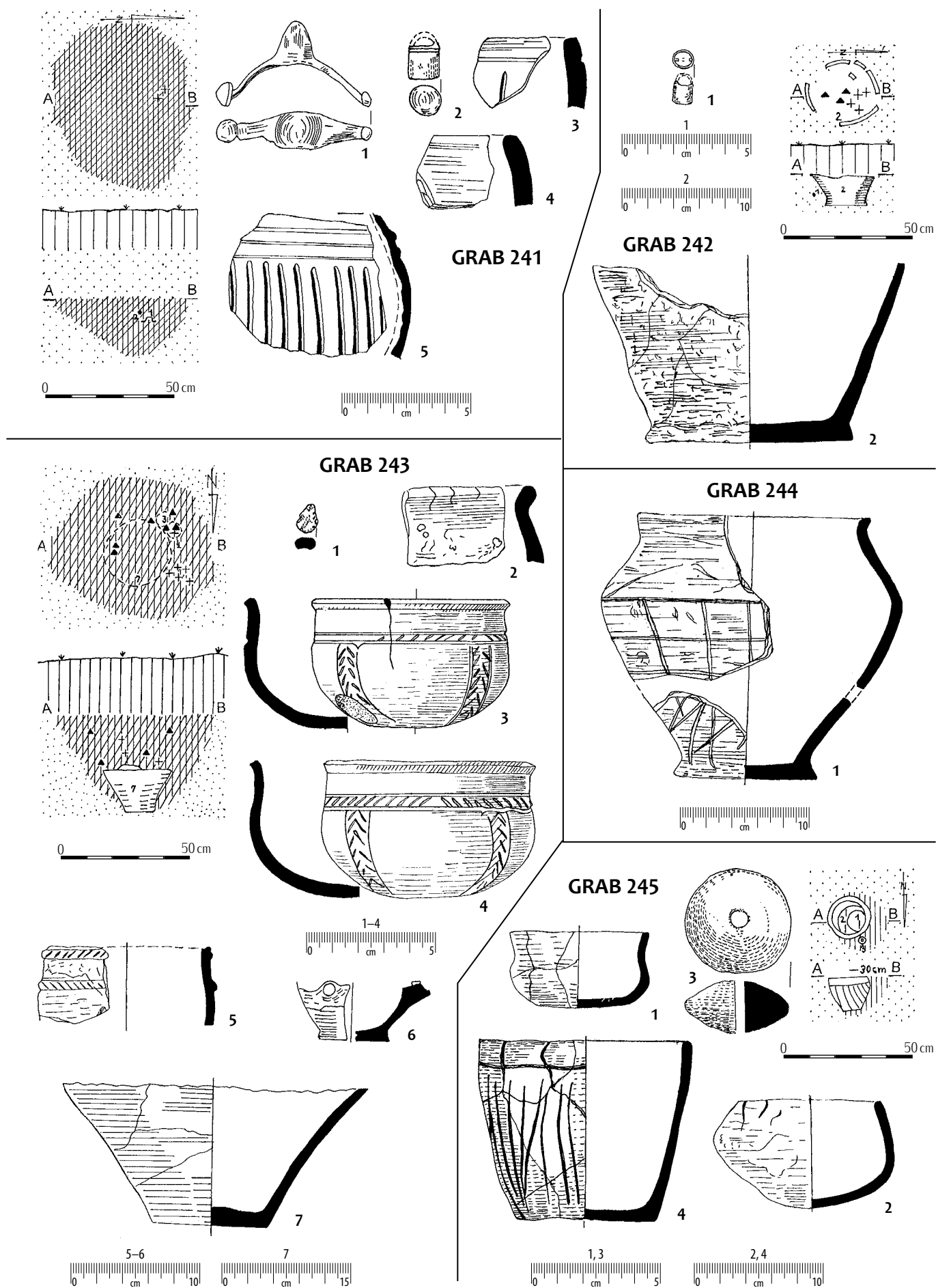

Taf. 86. Gräber: 241: 1-2 - Eisen; 242: 1 - Eisen; 243: 1 - Bronze; sonstige - Ton.

Tabl. 86. Groby: 241: 1-2 - želazo; 242: 1 - želazo; 243: 1 - bronz; pozostale - glina.

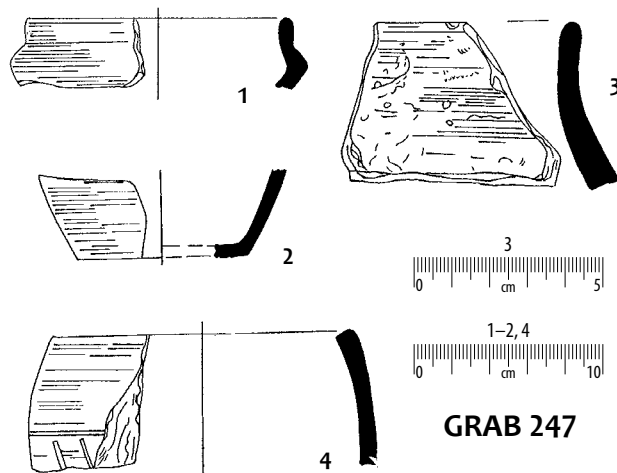
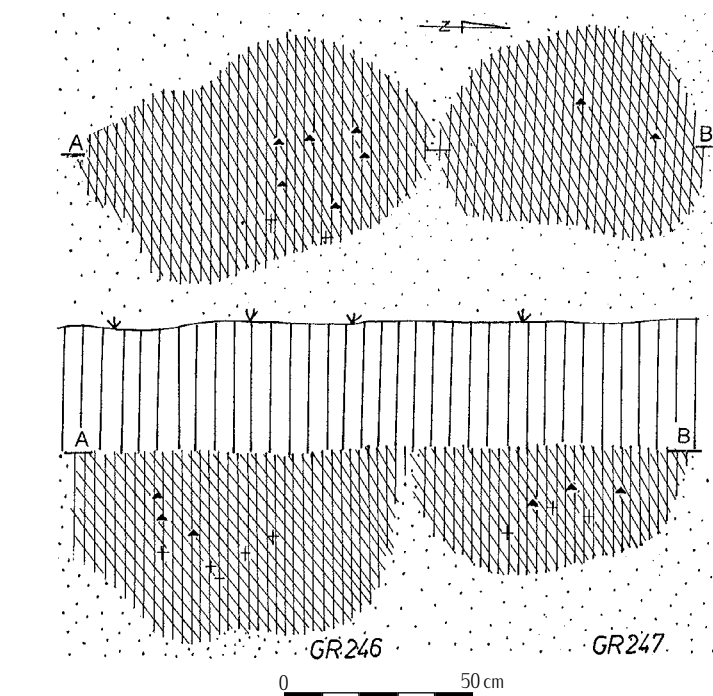

GRAB 247

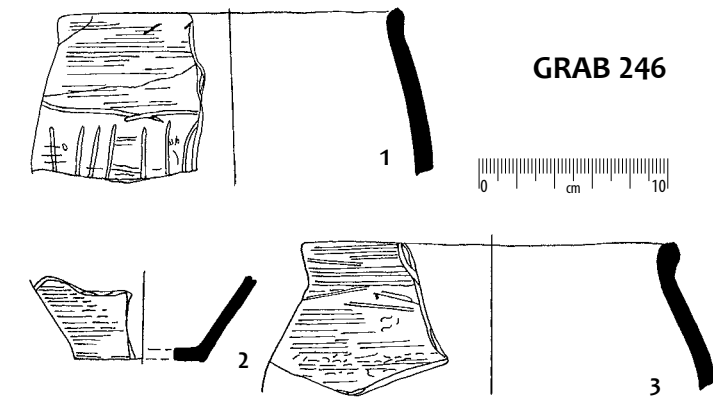

GRAB 246

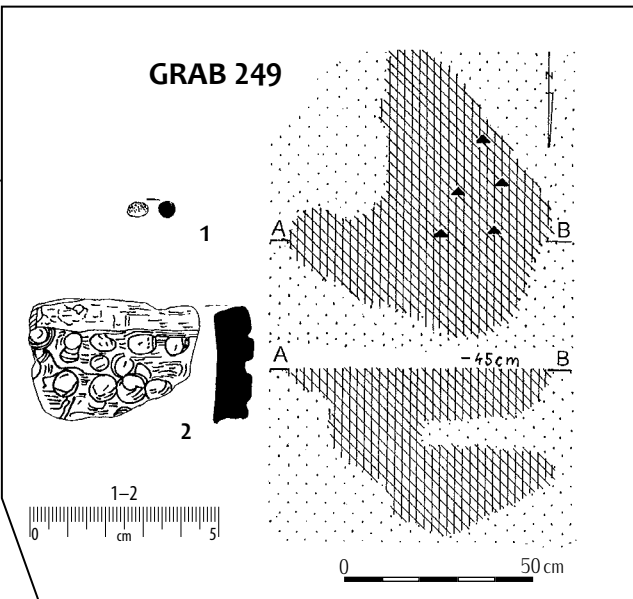

GRAB 249

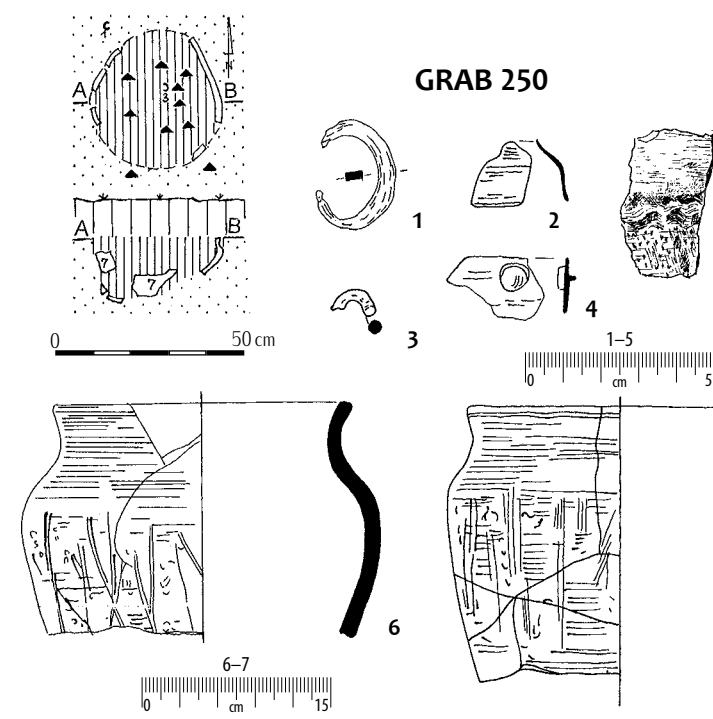

GRAB 250

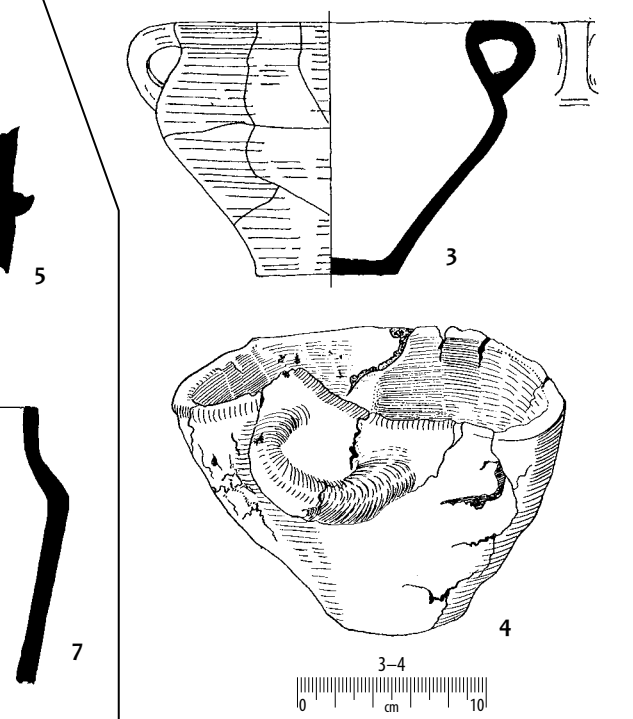

Taf. 87. Gräber: 249: 1 – Bronze;
250: 1-4 – Eisen; sonstige – Ton.

Tabl. 87. Groby: 249: 1 – brąz;
250: 1-4 – żelazo; pozostałe – glina.

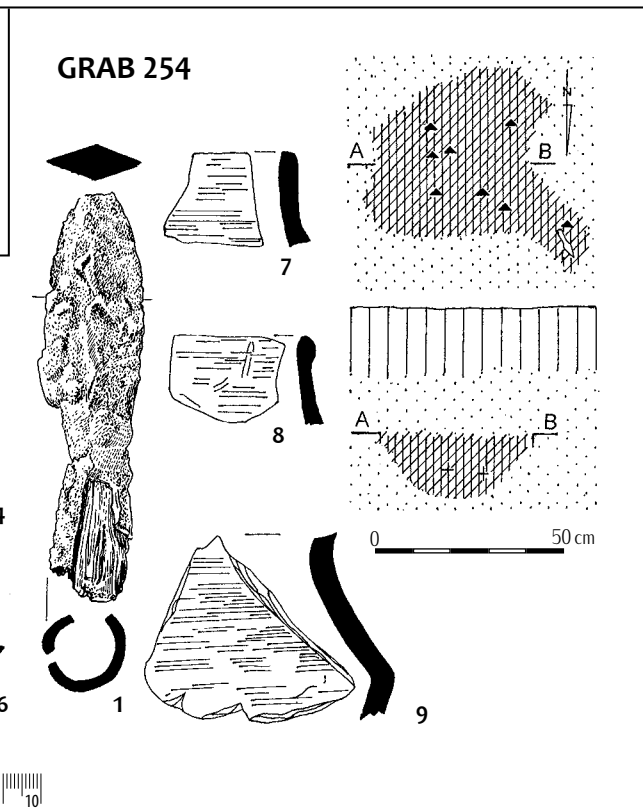
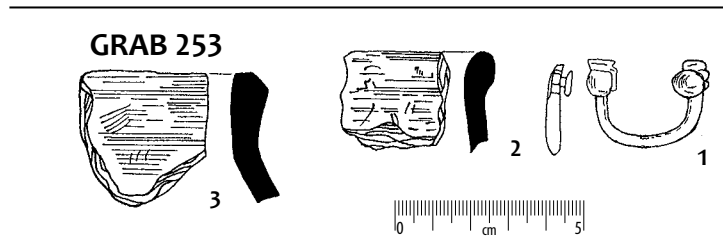
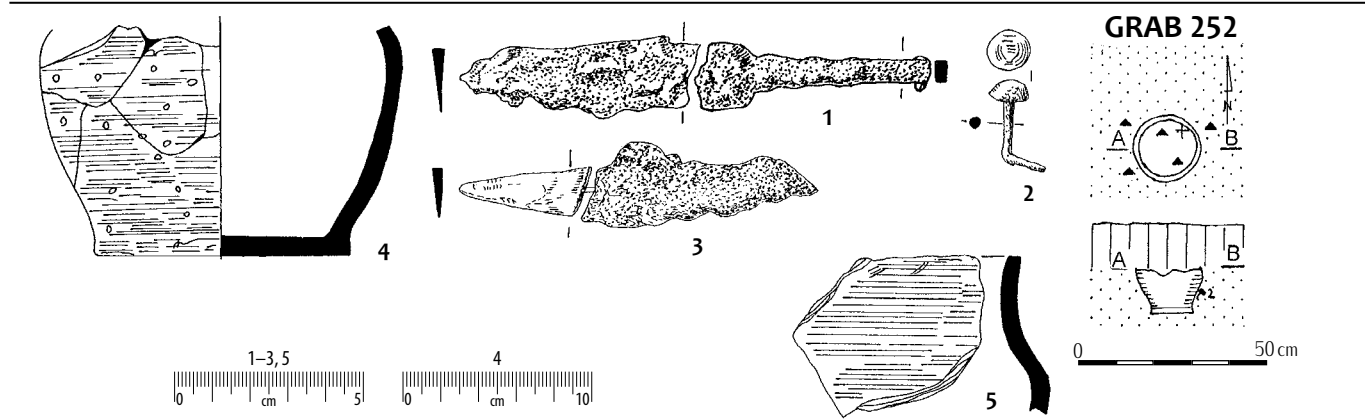
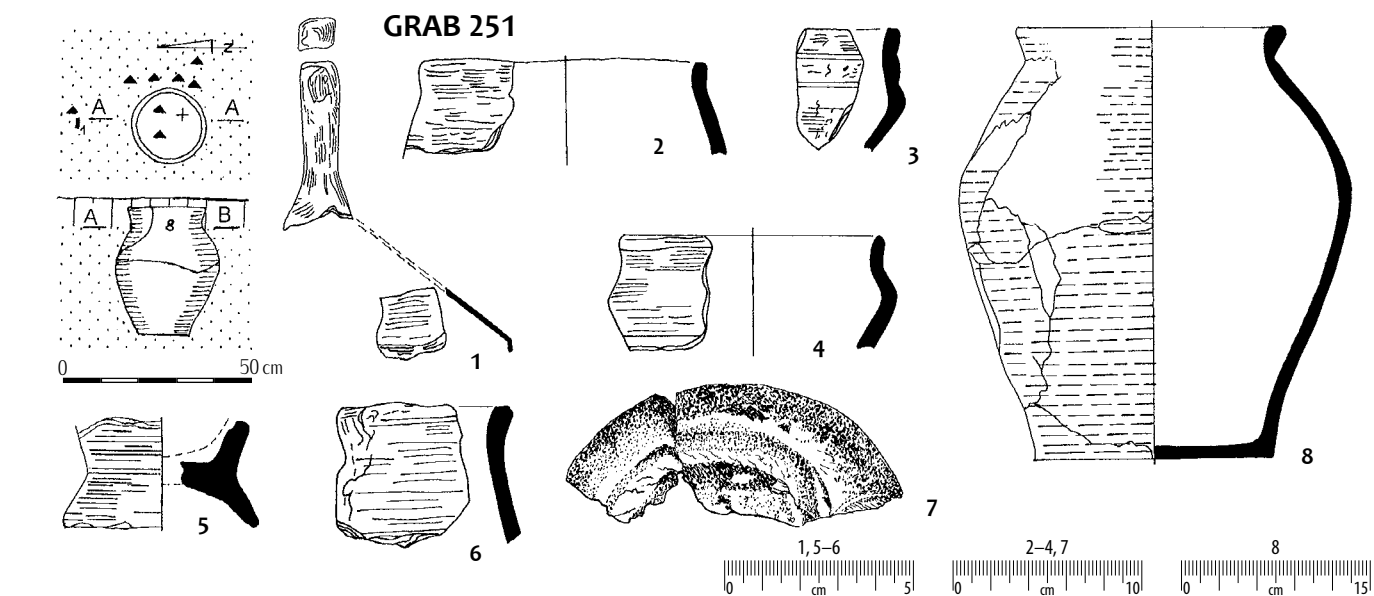

Taf. 88. Gräber: 251: 1 – Eisen; 252: 1-3 – Eisen; 253: 1 – Eisen; 254: 1 – Eisen; sonstige – Ton.

Tabl. 88. Groby: 251: 1 – želazo; 252: 1-3 – želazo; 253: 1 – želazo; 254: 1 – želazo; pozostale – glina.

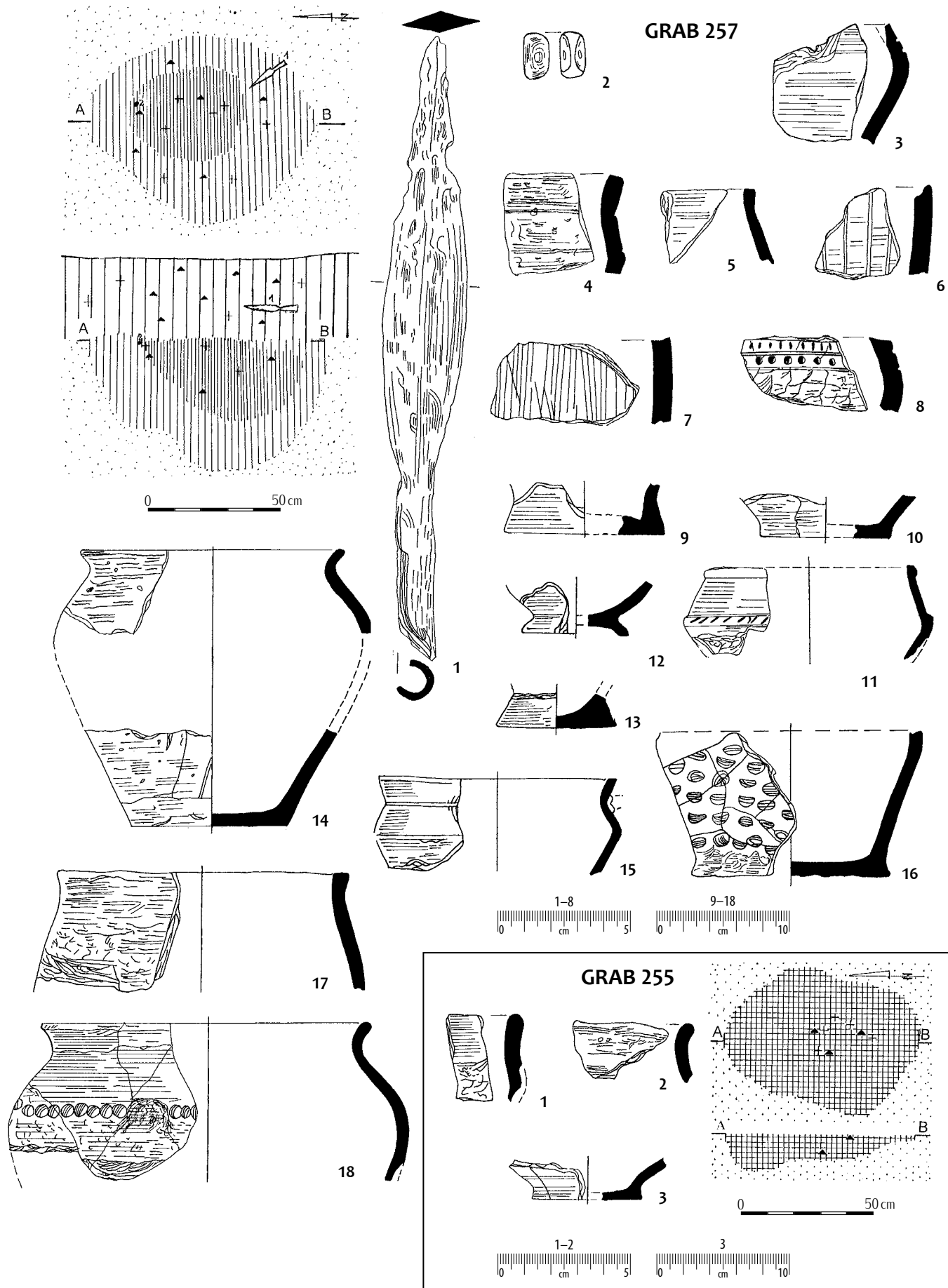

Taf. 89. Grab 257: 1 – Eisen; 2 – Stein; sonstige – Ton.

Tabl. 89. Grób 257: 1 – żelazo; 2 – kamień; pozostałe – glina.

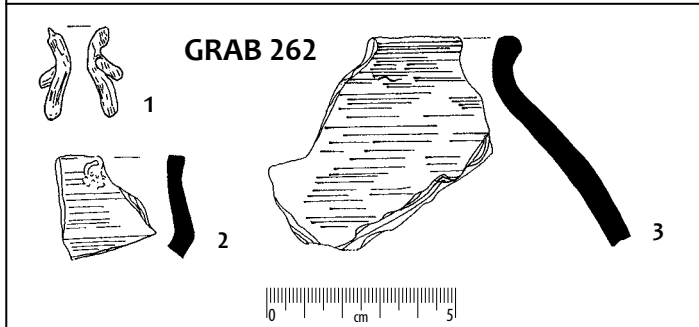
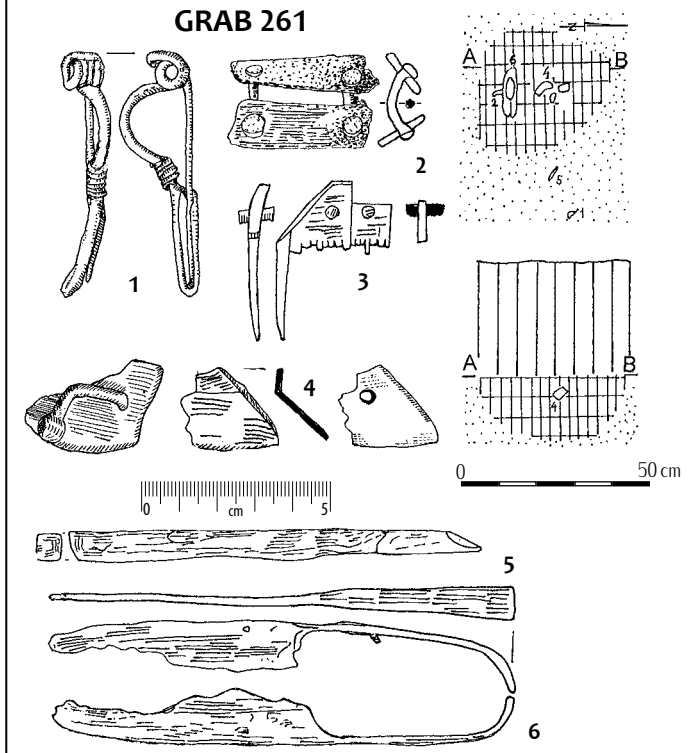
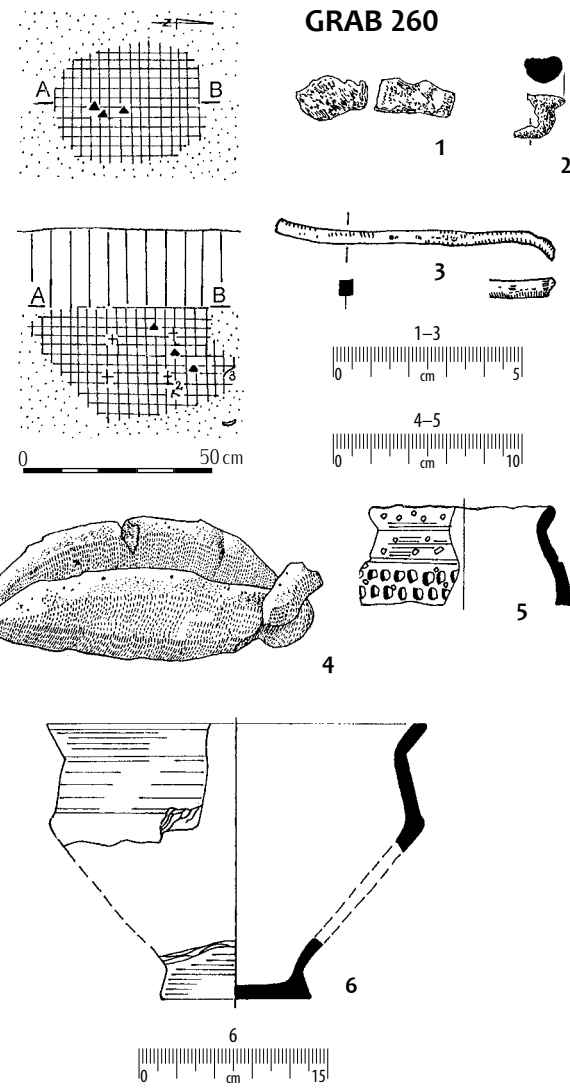
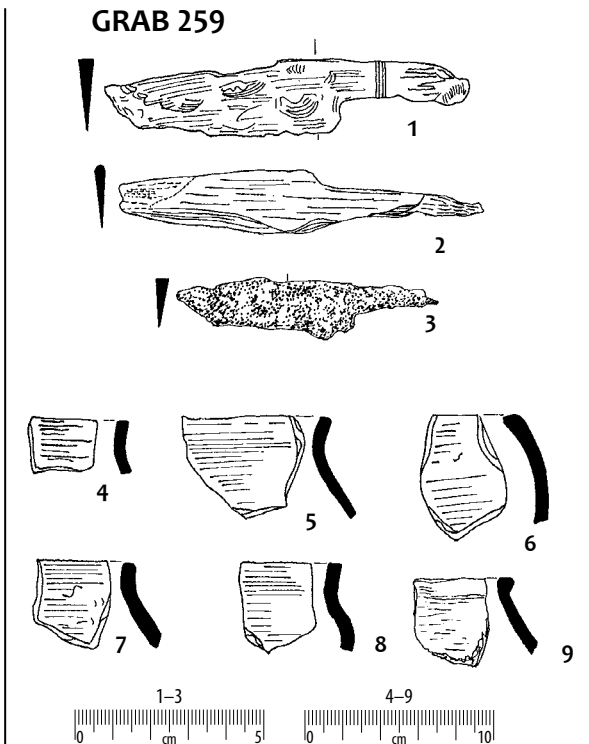
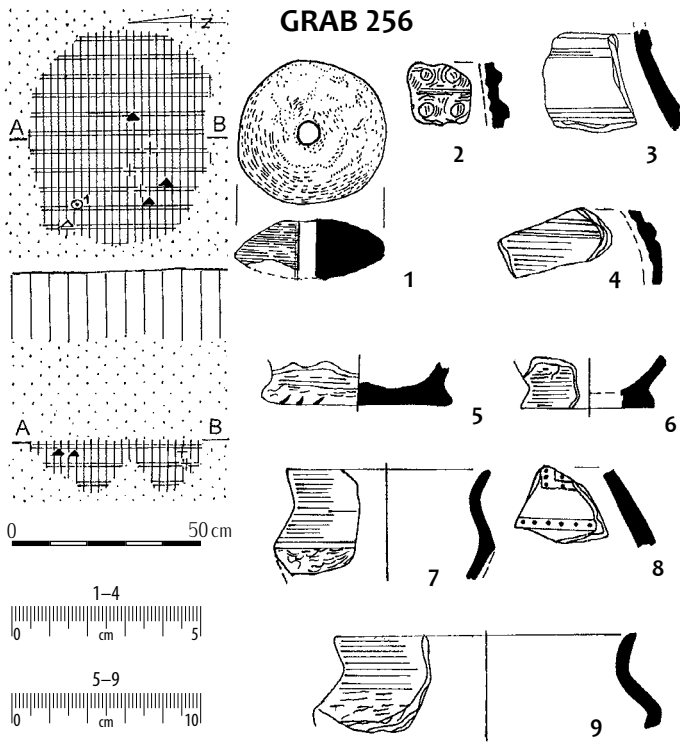

Taf. 90. Gräber: 259: 1-3 - Eisen; 260: 1-3 - Eisen; 261: 1-2, 4-6 - Eisen; 3 - Knochen; 262: 1 - Bronze; sonstige - Ton.

Tabl. 90. Groby: 259: 1-3 - želazo; 260: 1-3 - želazo; 261: 1-2, 4-6 - želazo; 3 - košć; 262: 1 - brąz; pozostałe - glina.

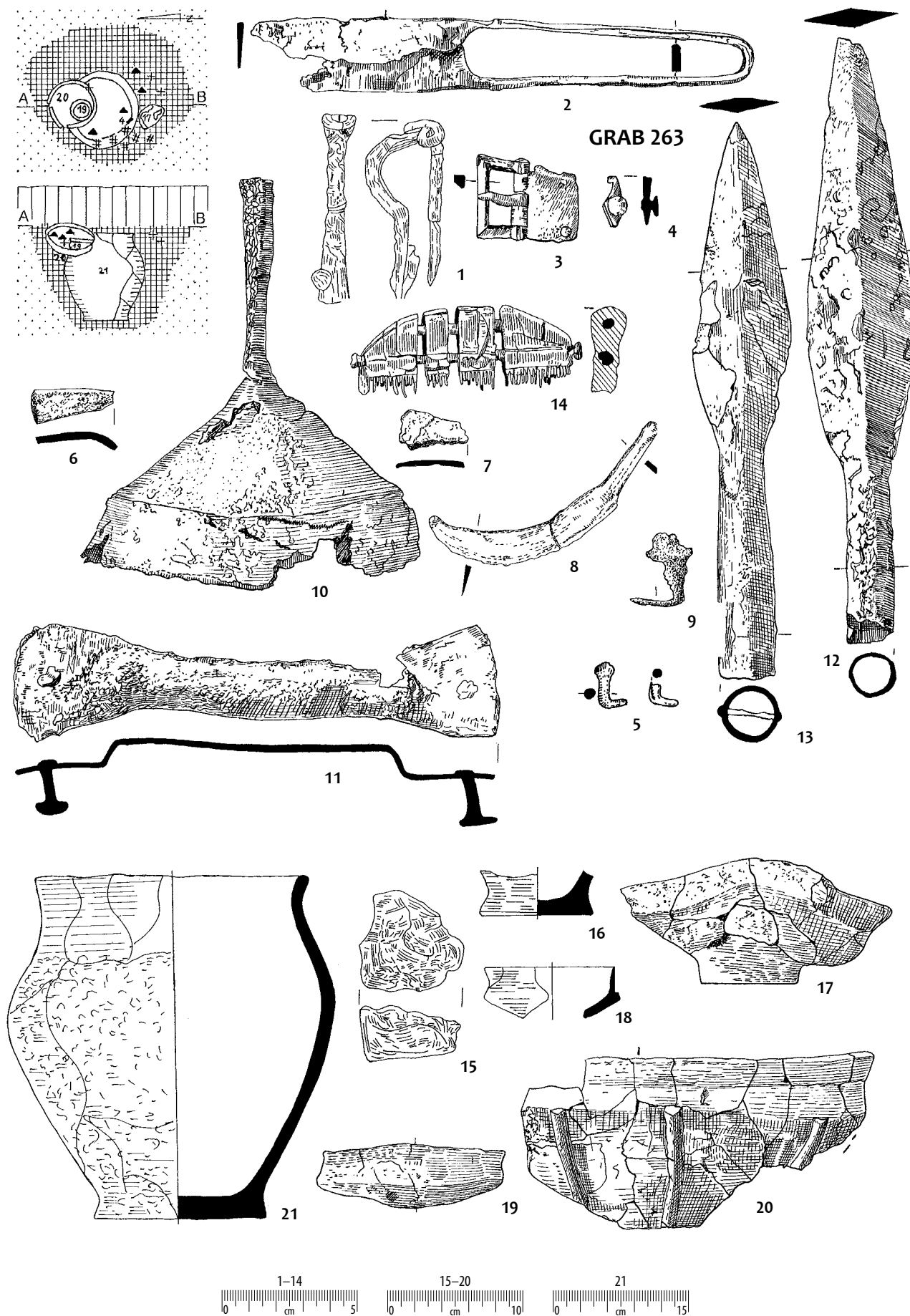

Taf. 91. Grab 263: 1-3, 5, 7-13 - Eisen; 4, 6 - Bronze;
14 - Knochen und Eisen; sonstige - Ton.

Tabl. 91. Grób 263: 1-3, 5, 7-13 - želazo; 4,
6 - braz; 14 - kość i želazo; pozostałe - glina.

GRAB 265

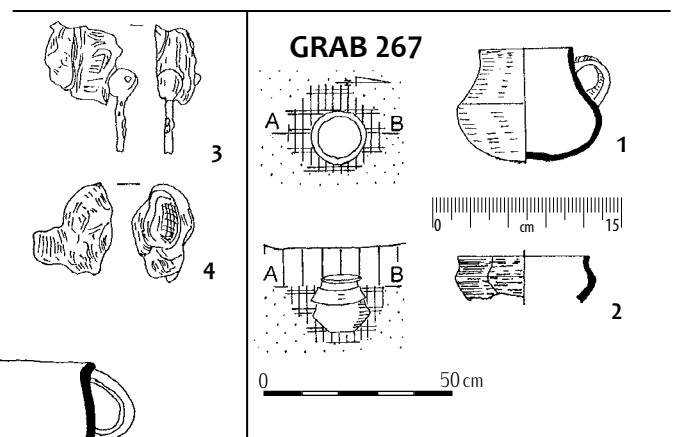
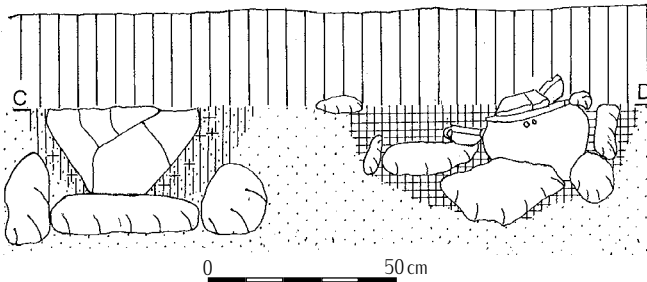
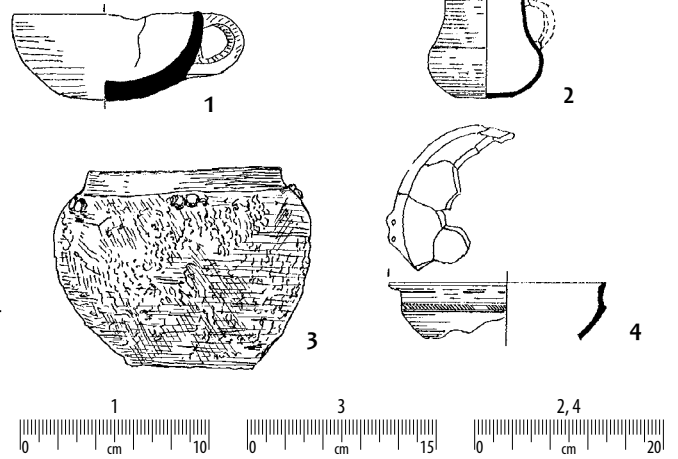
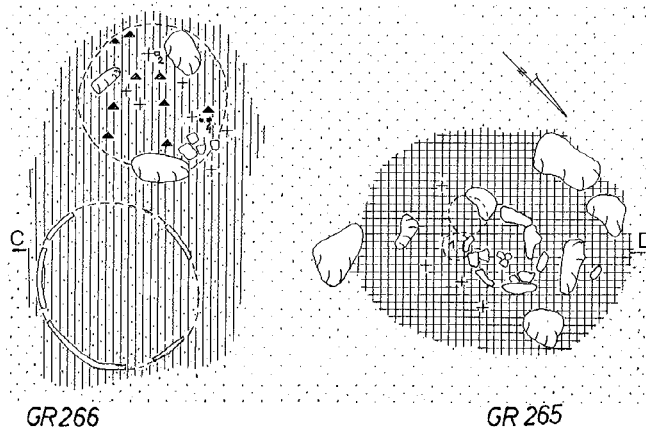

GRAB 266

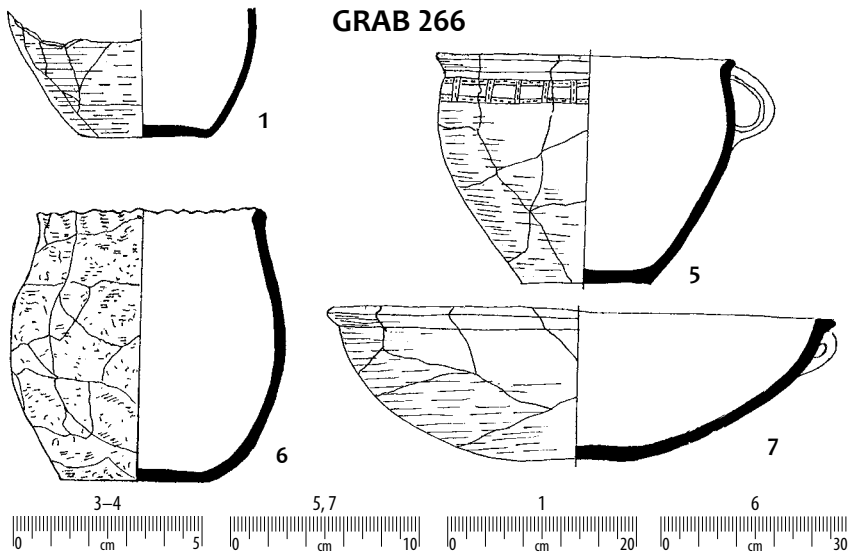

GRAB 268

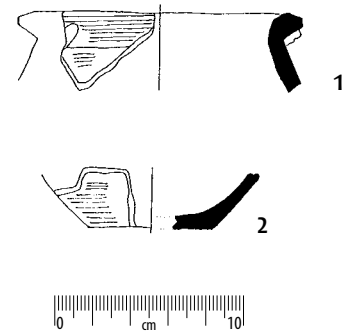

GRAB 269

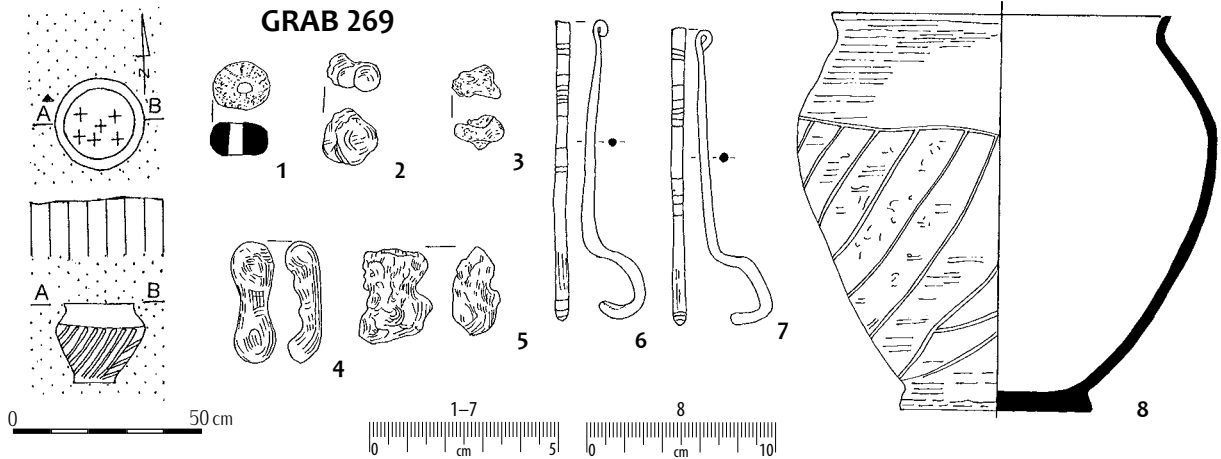

Taf. 92. Gräber: 266: 3 – Knochen mit Bronze;
4 – Knochen mit Glas; 269: 1–2, 4–5 – Glas;
3 – Bronze; 6–7 – Eisen; sonstige – Ton.

Tabl. 92. Groby: 266: 3 – kość i brąz;
4 – kość i szkło; 269: 1–2, 4–5 – szkło;
3 – brąz; 6–7 – żelazo; pozostałe – glina.

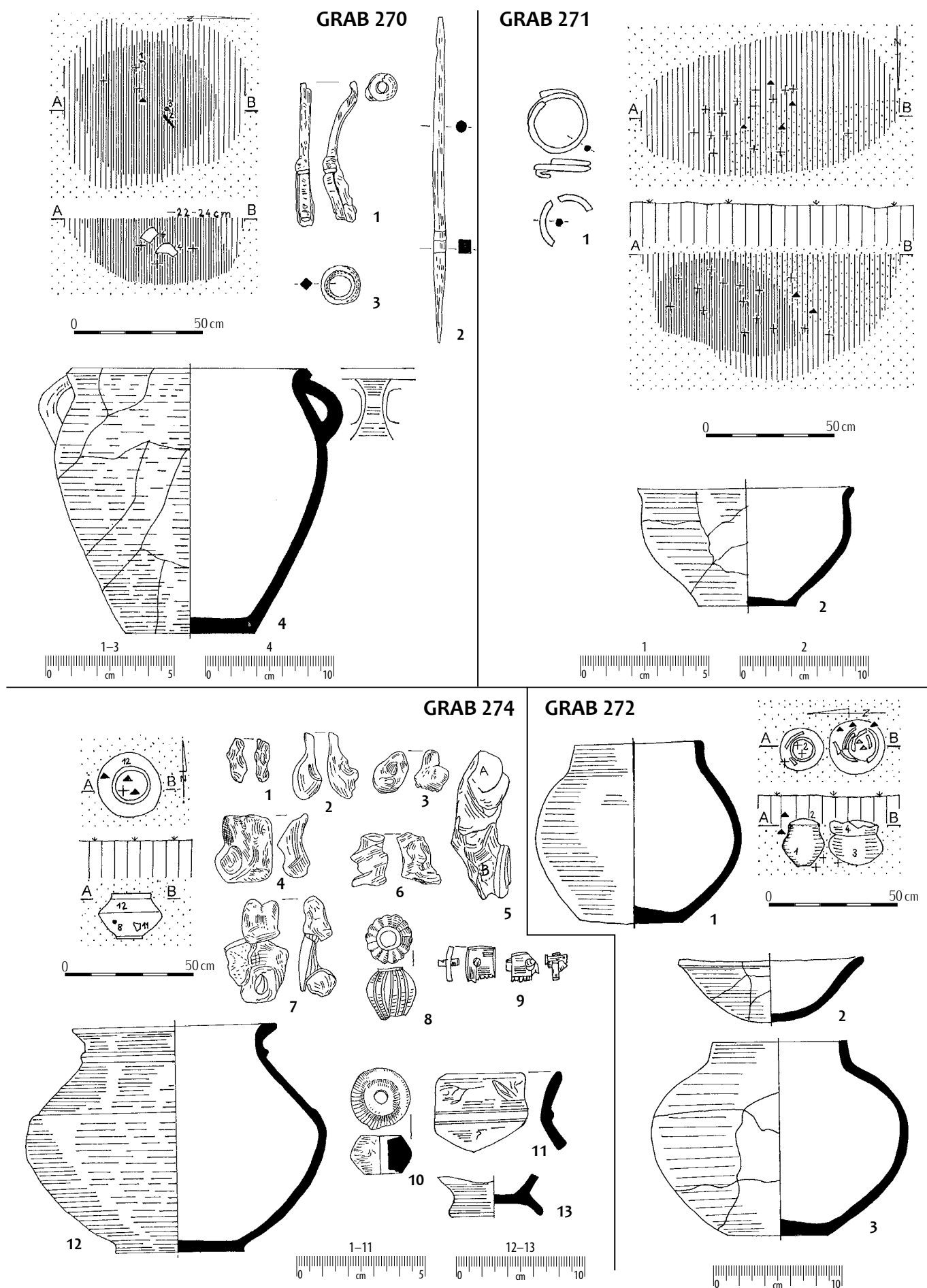

Taf. 93. Gräber: 270: 1-3 - Eisen; 271: 1 - Bronze;
274: 1-8 - Glas; 9 - Knochen; sonstige - Ton.

Tabl. 93. Groby: 270: 1-3 - żelazo; 271: 1 - brąz;
274: 1-8 - szkło; 9 - kość; pozostałe - glina.

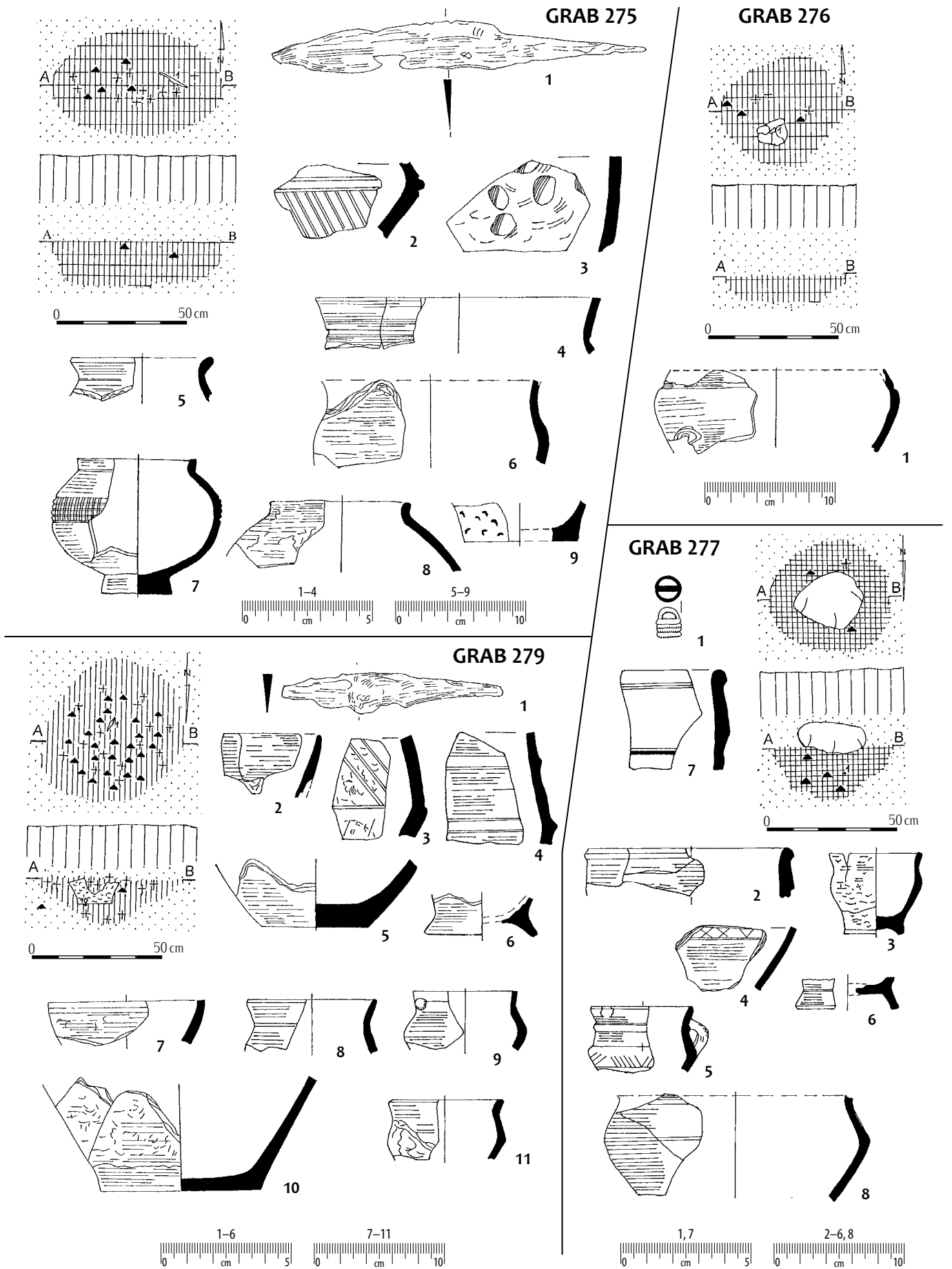

Taf. 94. Gräber: 275: 1 – Eisen; 277: 1 – Eisen; 279: 1 – Eisen; sonstige – Ton.

Tabl. 94. Groby: 275: 1 – želazo; 277: 1 – želazo; 279: 1 – želazo; pozostałe – glina.

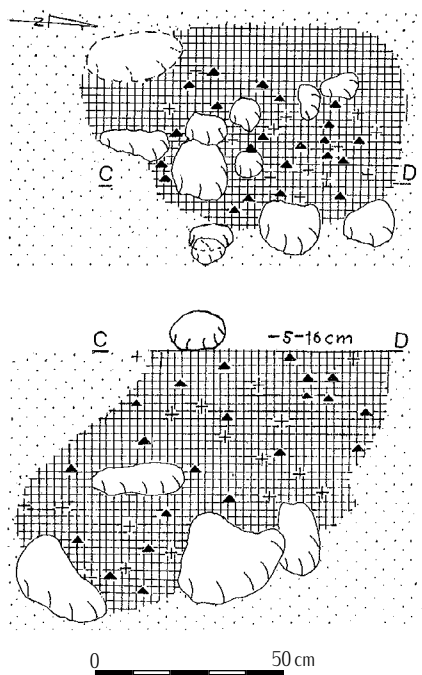

GRAB 278

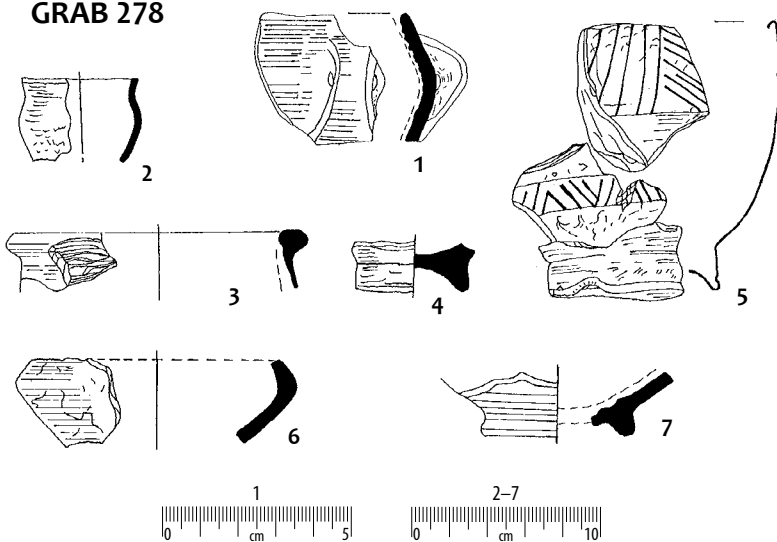

GRAB 280

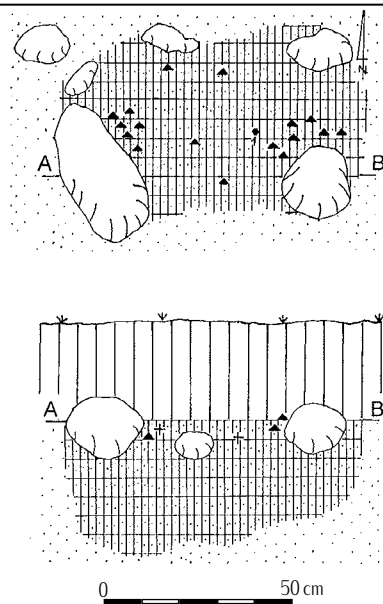
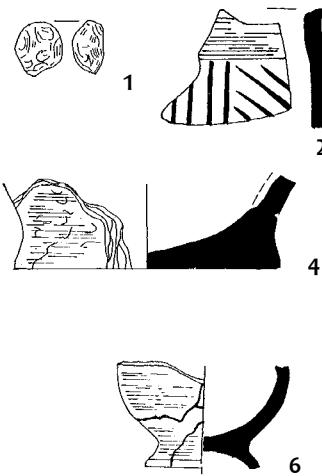
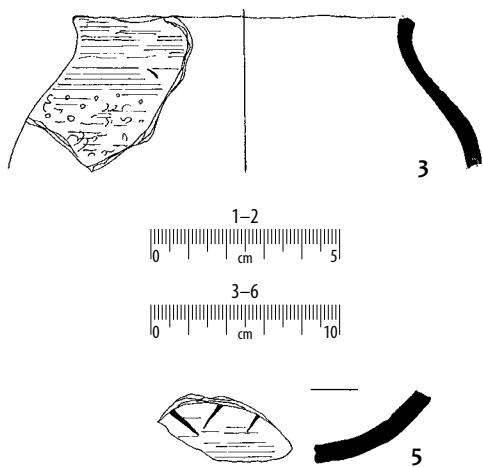

GRAB 282

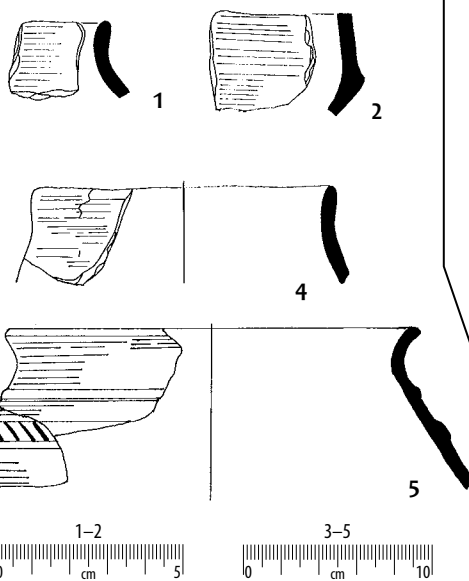
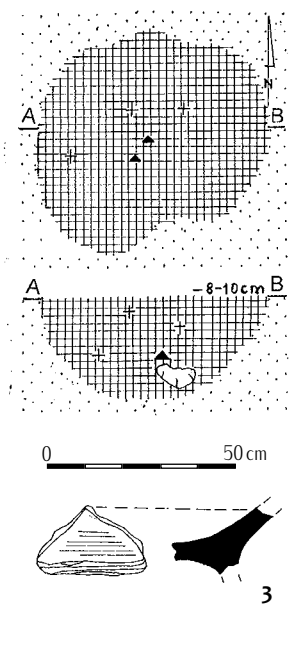

GRAB 283

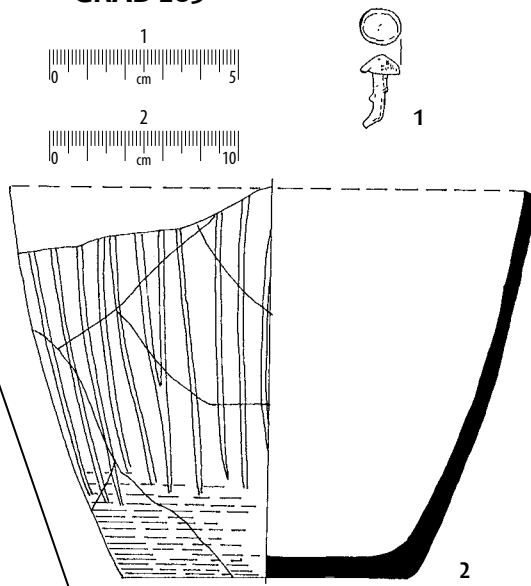

Taf. 95. Gräber: 280: 1 – Glas; 283: 1 – Bronze; sonstige – Ton. Tabl. 95. Groby: 280: 1 – szkło; 283: 1 – brąz; pozostałe – glina.

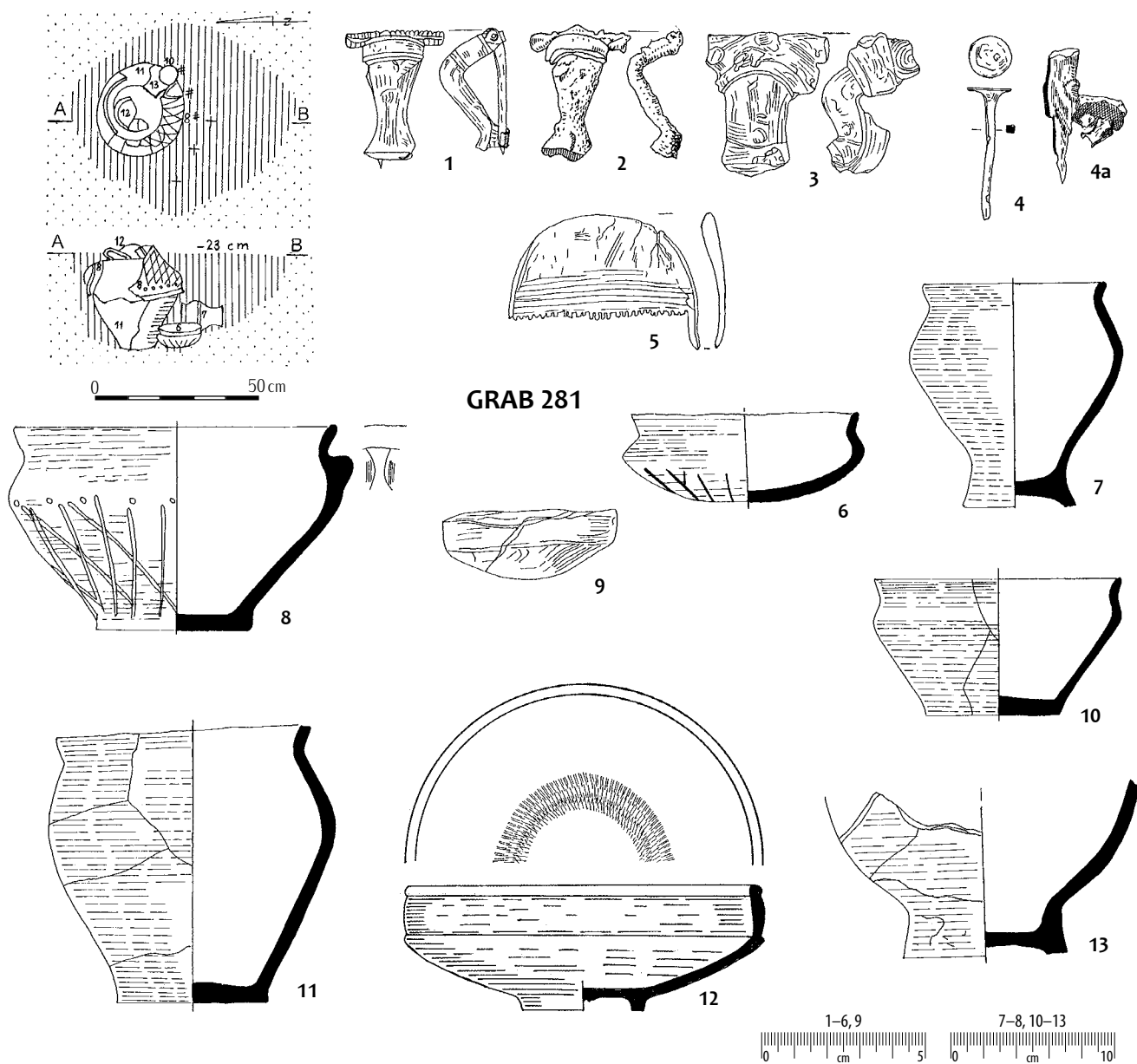

GRAB 281

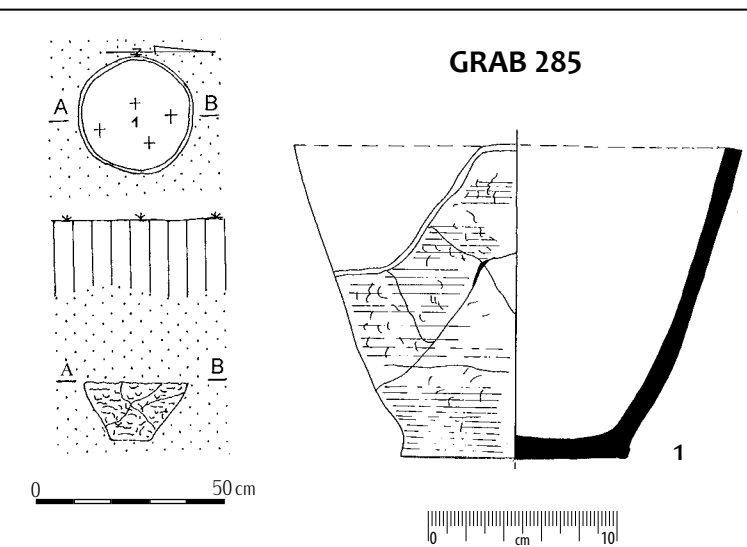

GRAB 285

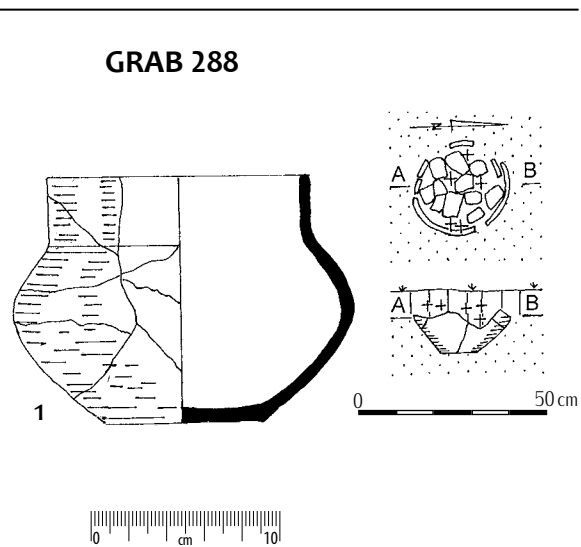

GRAB 288

Taf. 96. Grab 281: 1-4 – Eisen; 5 – Knochen; sonstige – Ton.

Tabl. 96. Grób 281: 1-4 – żelazo; 5 – kość; pozostałe – glina.

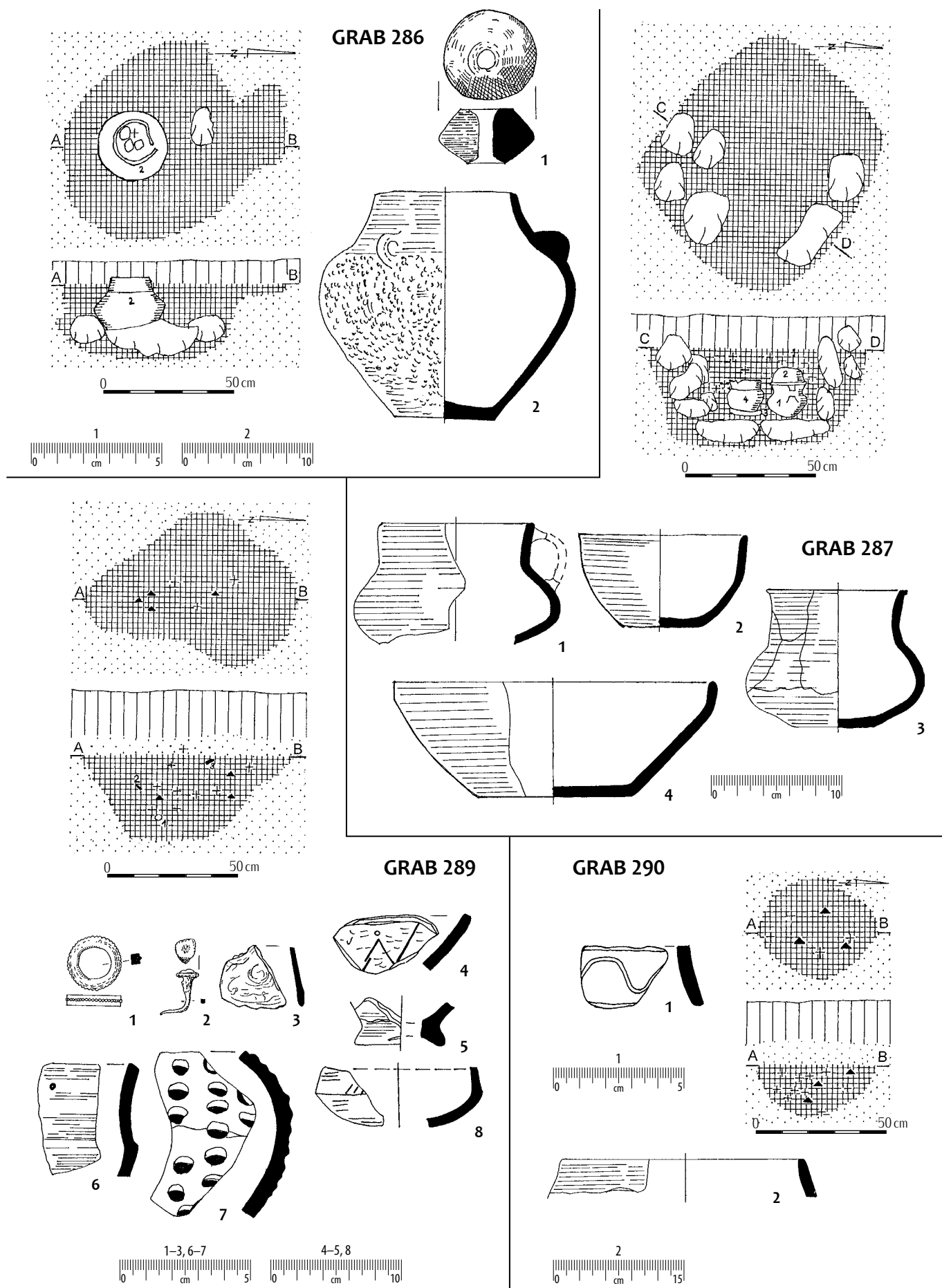

Taf. 97. Grab 289: 1 – Bronze; 2–3 – Eisen; sonstige – Ton.

Tabl. 97. Grób 289: 1 – brąz; 2–3 – żelazo; pozostałe – glina.

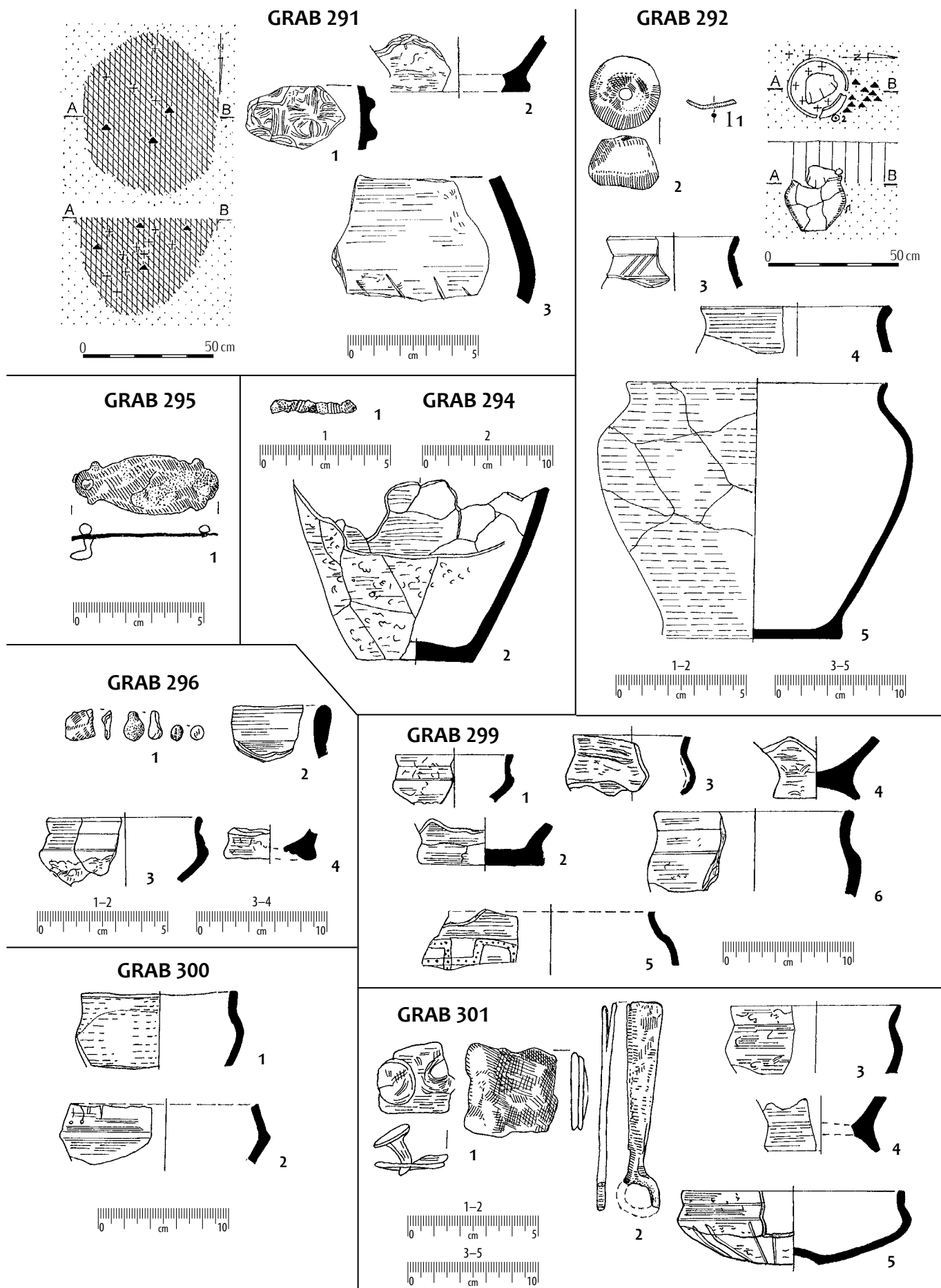

Taf. 98. Gräber: 293: 1 – Bronze;
 294: 1 – Bronze; 295: 1 – Eisen; 296: 1 – Bronze;
 301: 1–2 – Eisen; sonstige – Ton.

Tabl. 98. Groby: 293: 1 – brąz;
 294: 1 – brąz; 295: 1 – żelazo; 296: 1 – brąz;
 301: 1–2 – żelazo; pozostałe – glina.

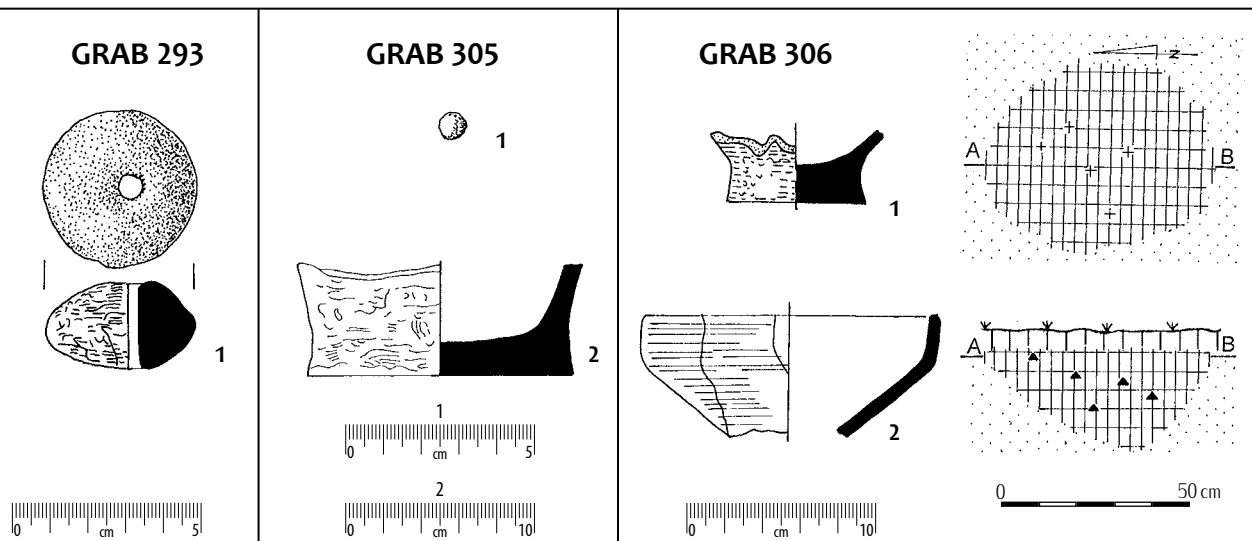
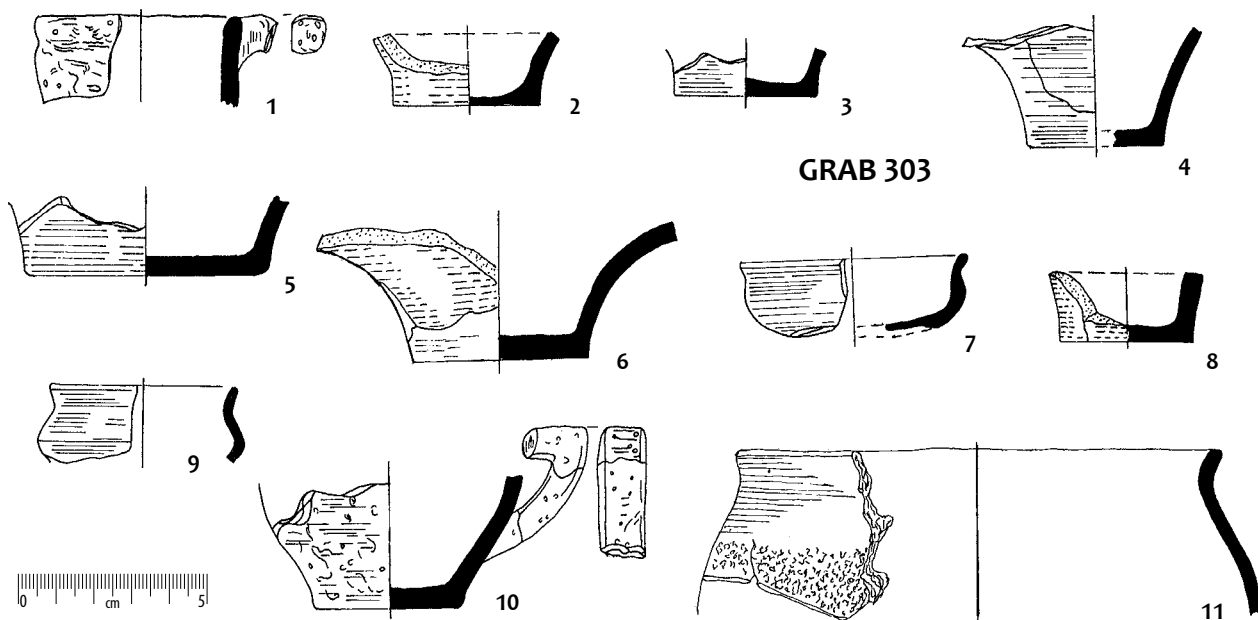
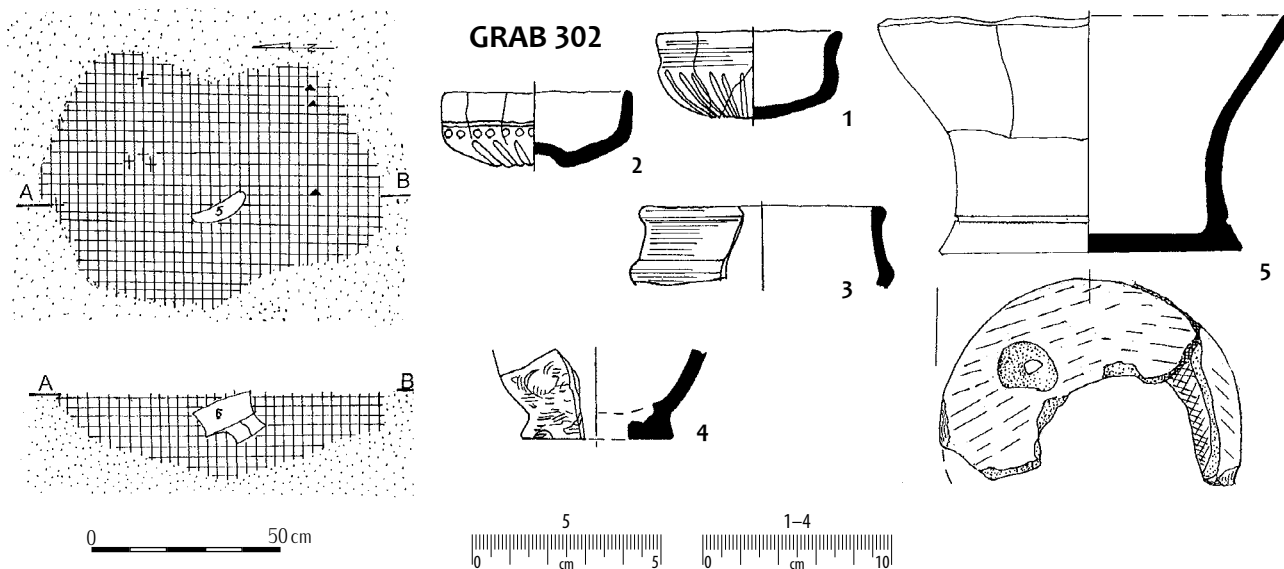

Taf. 99. Grab 305: 1 – Bronze; sonstige – Ton.

Tabl. 99. Grob 305: 1 – brąz; pozostałe – glina.

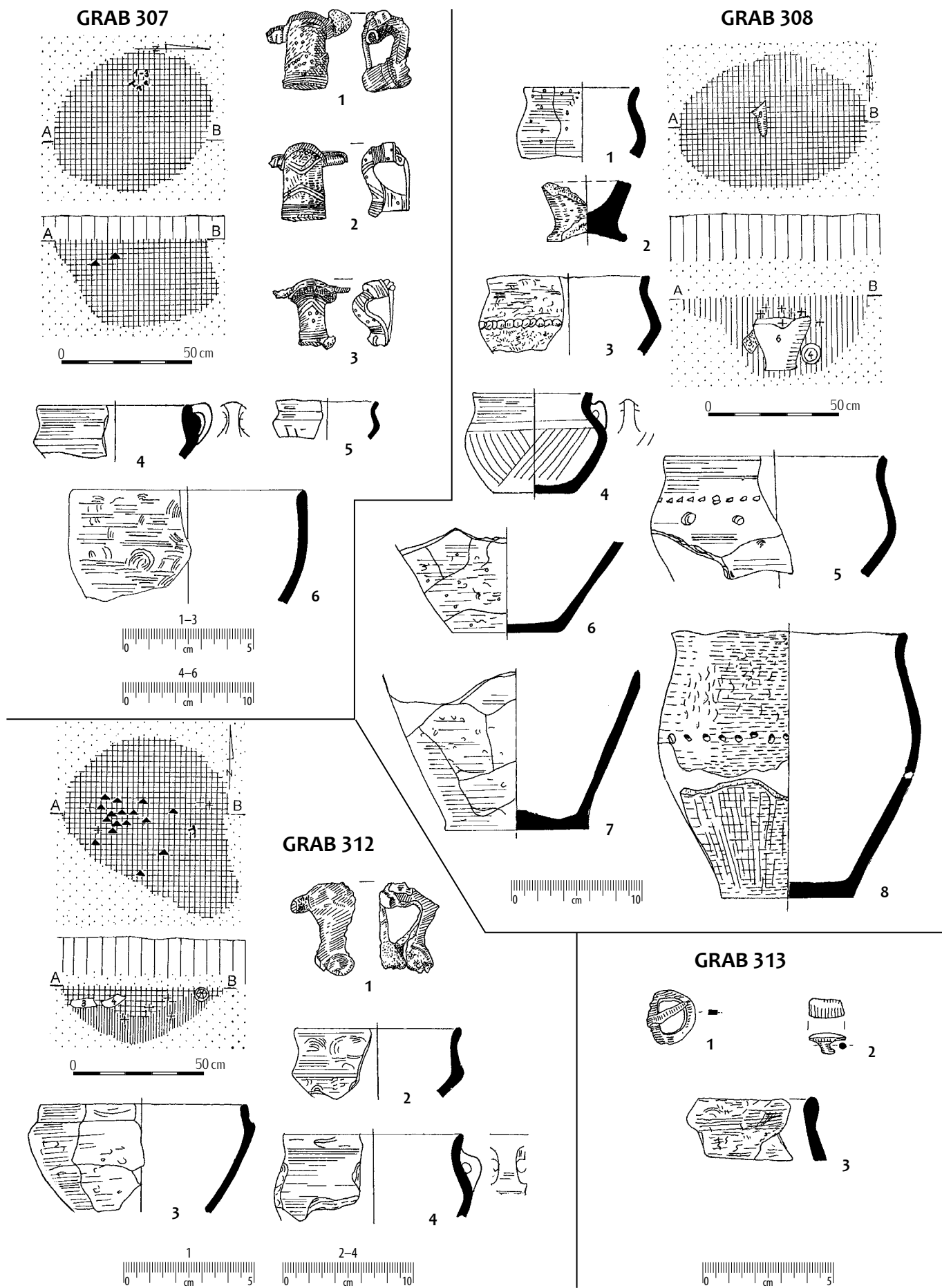

Taf. 100. Gräber: 307: 1-3 - Eisen und Silber;
312: 1 - Eisen; 313: 1-2 - Eisen; sonstige - Ton.

Tabl. 100. Groby: 307: 1-3 - želazo i srebro;
312: 1 - želazo; 313: 1-2 - želazo; pozostale - glina.

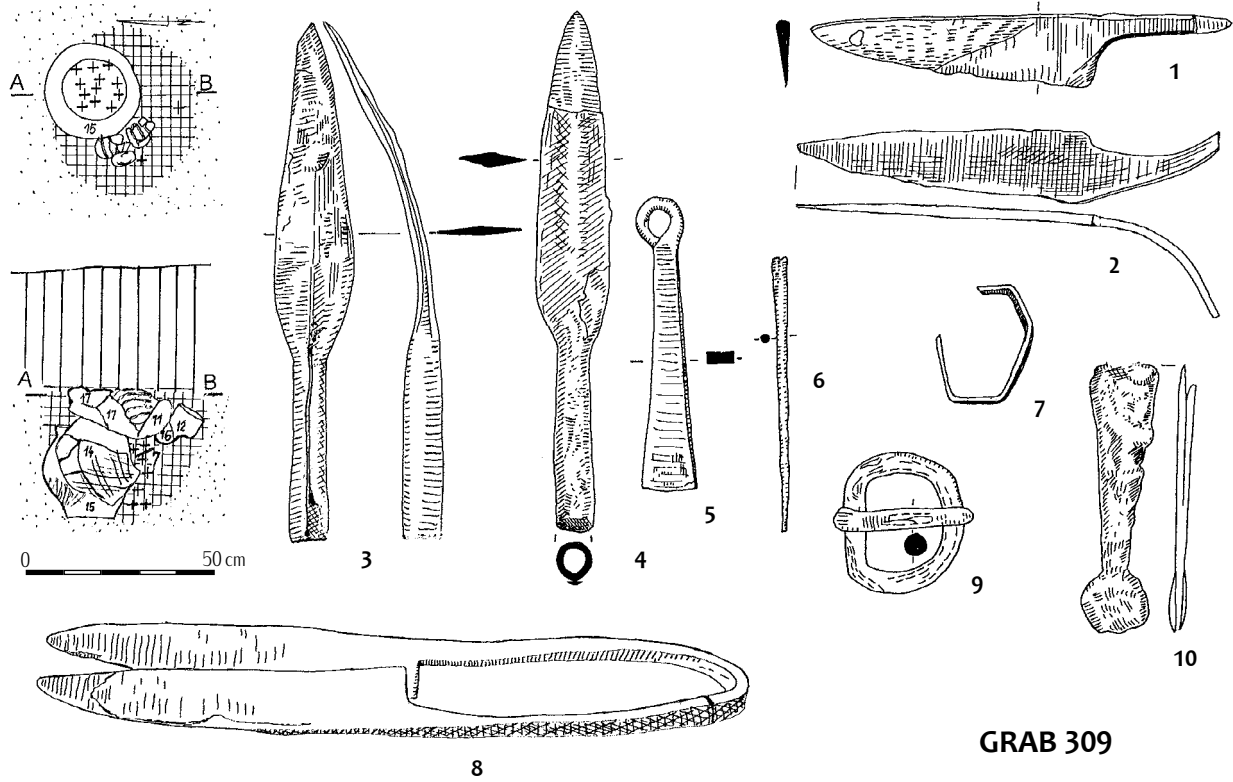

GRAB 309

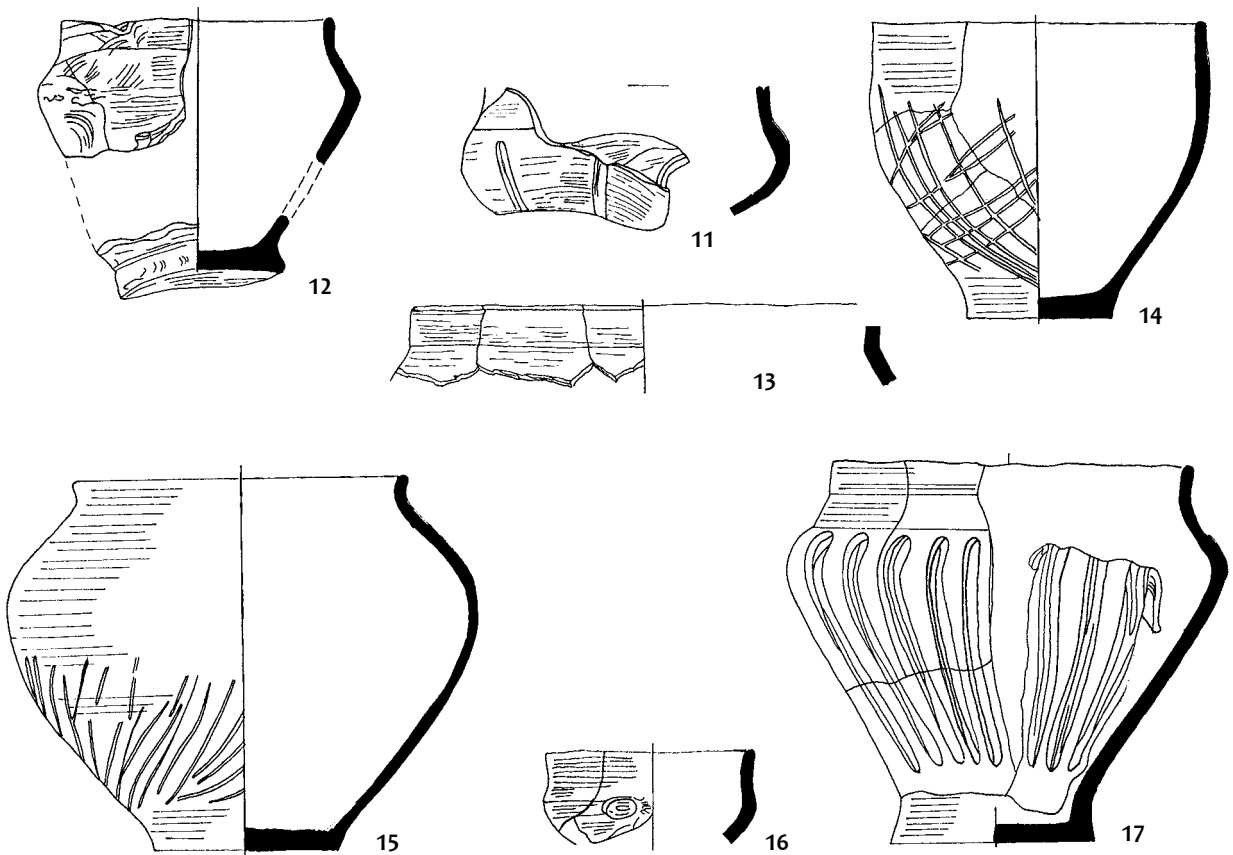

Taf. 101. Grab 309: 1-10 - Eisen; sonstige - Ton.

Tabl. 101. Grób 309: 1-10 - żelazo; pozostałe - glina.

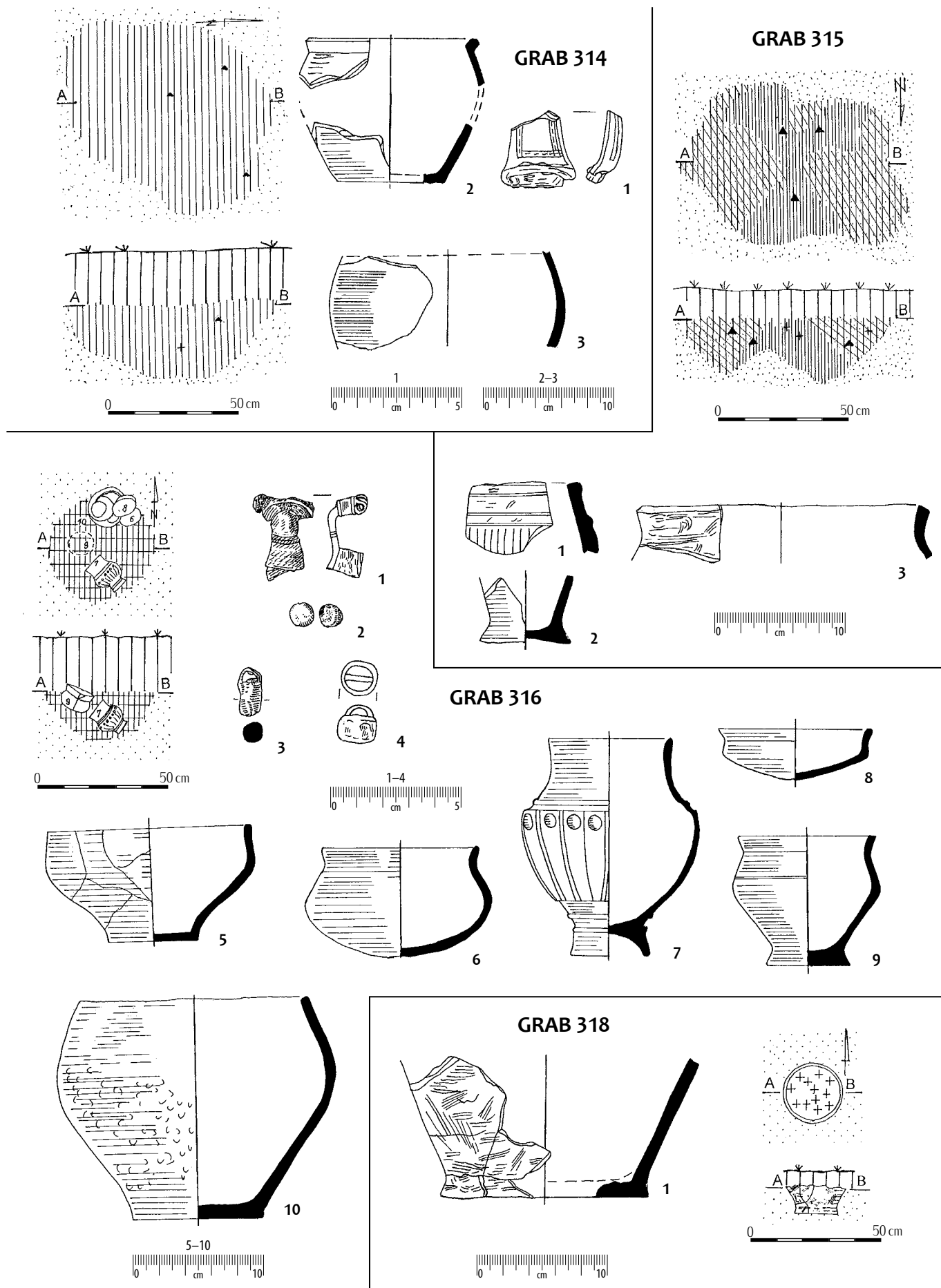

Taf. 102. Grab 316: 1, 4 – Eisen; 2 – Glas;
3 – Kupfer; sonstige – Ton.

Tabl. 102. Grób 316: 1, 4 – żelazo; 2 – szkło;
3 – miedź; pozostałe – glina.

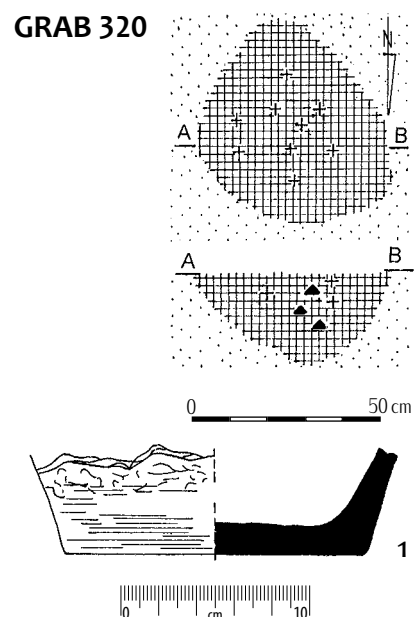
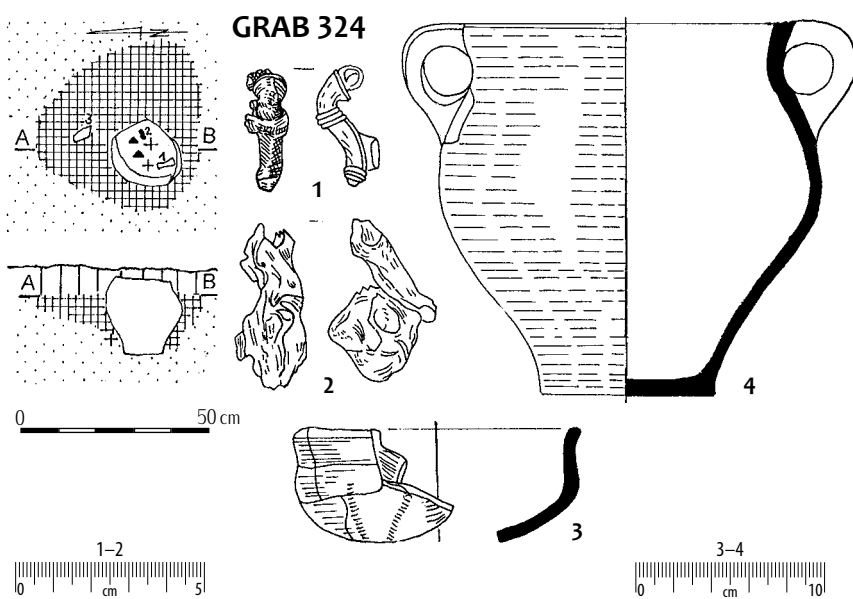
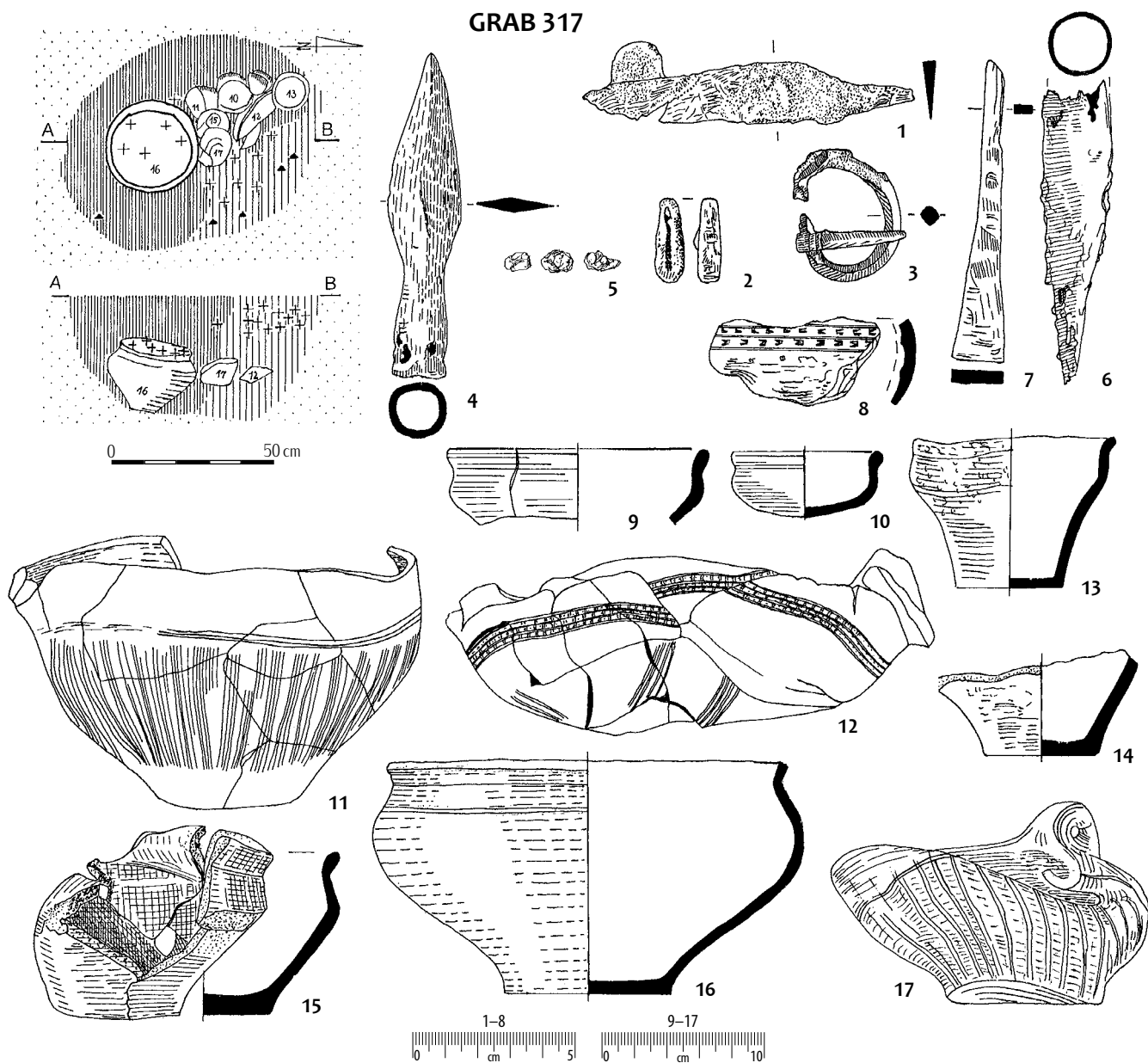

Taf. 103. Gräber: 317: 1-4, 6-7 - Eisen;
5 - Bronze; 324: 1 - Eisen; sonstige - Ton.

Tabl. 103. Groby: 317: 1-4, 6-7 - želazo;
5 - brąz; 324: 1 - želazo; pozostałe - glina.

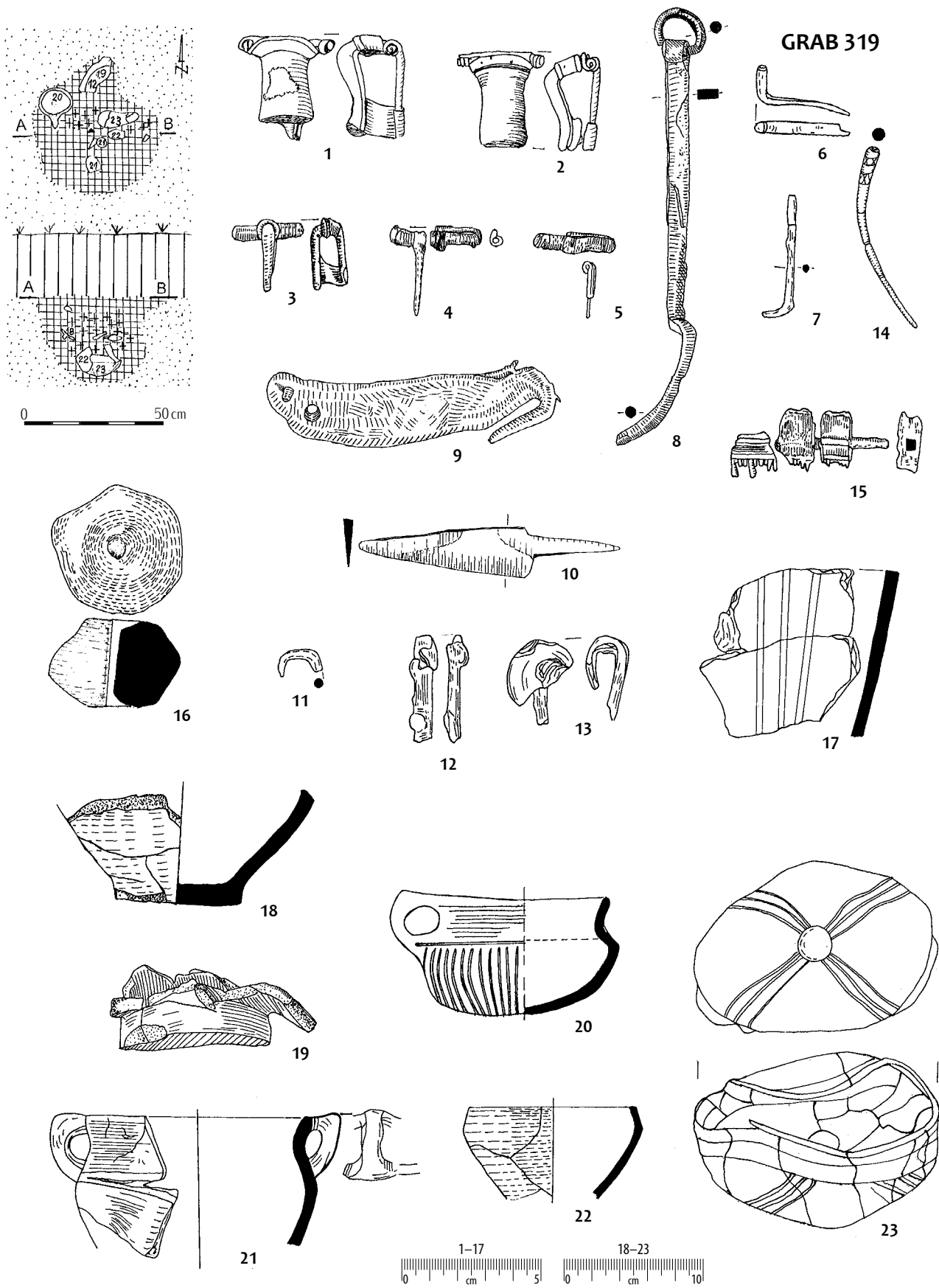

Taf. 104. Grab 319: 1-13 – Eisen;
14-15 – Knochen; sonstige – Ton.

Tabl. 104. Grób 319: 1-13 – żelazo;
14-15 – kość; pozostałe – glina.

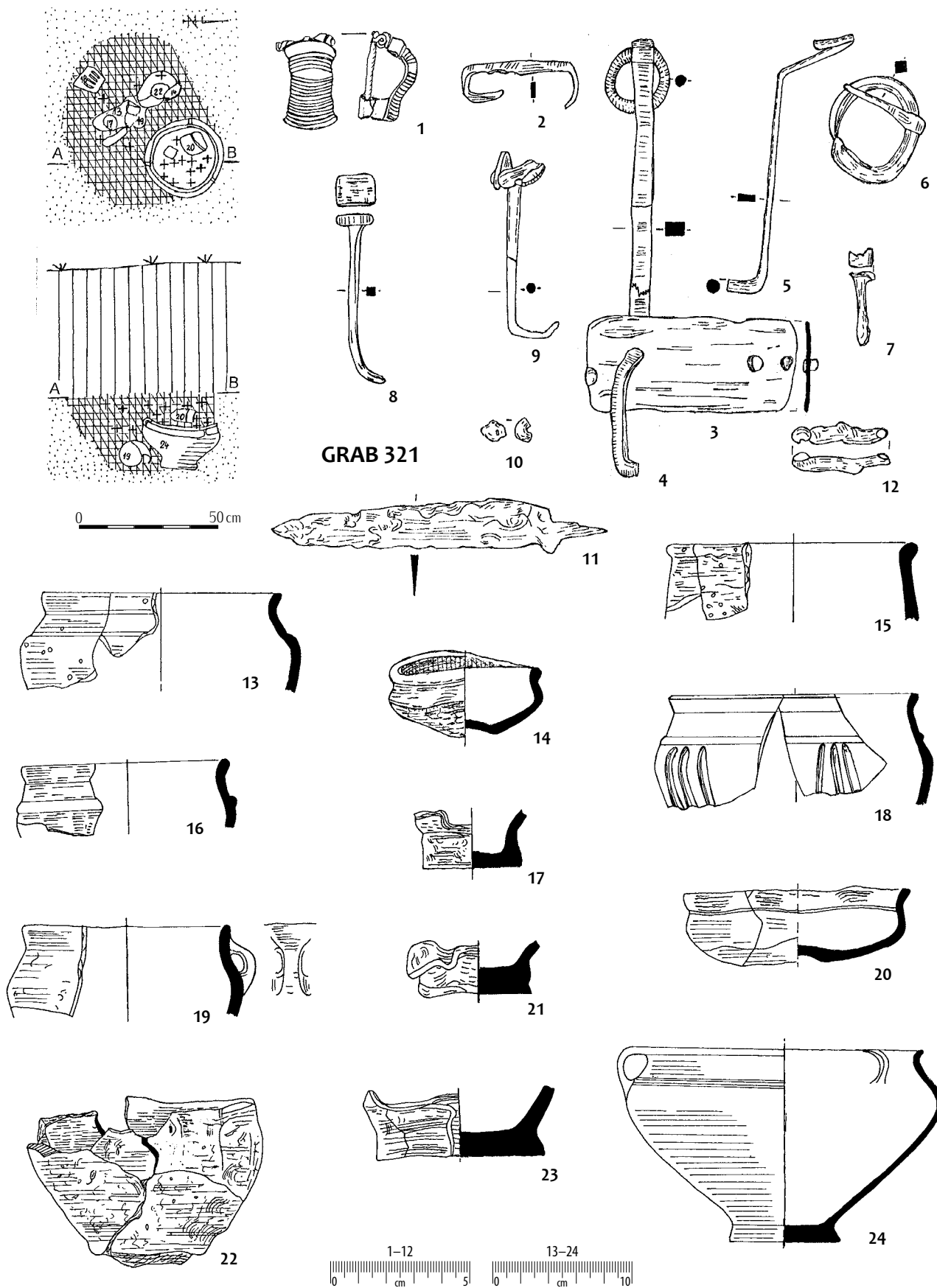

Taf. 105. Grab 321: 1-9, 11-12 - Eisen;
10 - Bronze; sonstige - Ton.

Tabl. 105. Grób 321: 1-9, 11-12 - żelazo;
10 - brąz; pozostałe - glina.

GRAB 323

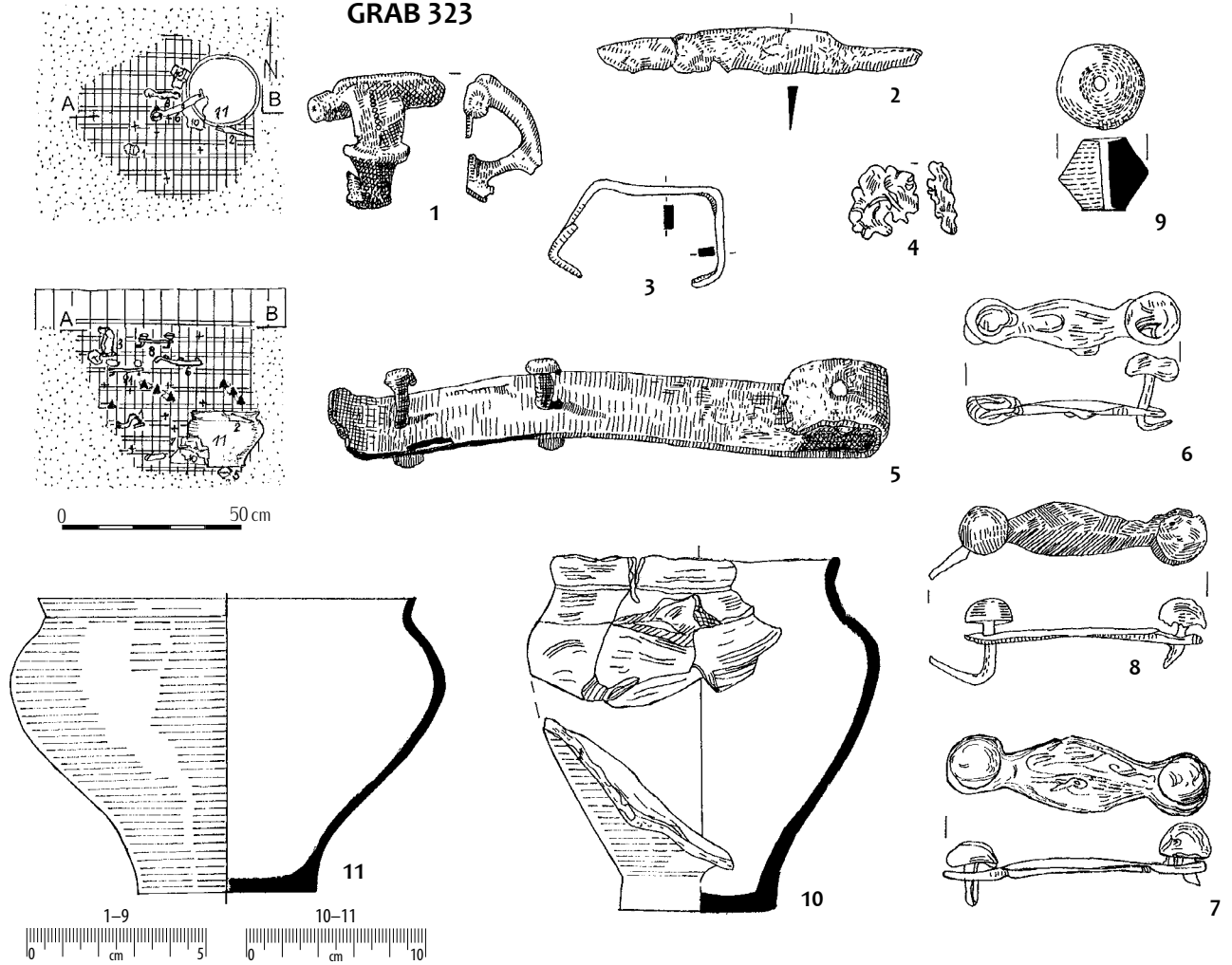

GRAB 325

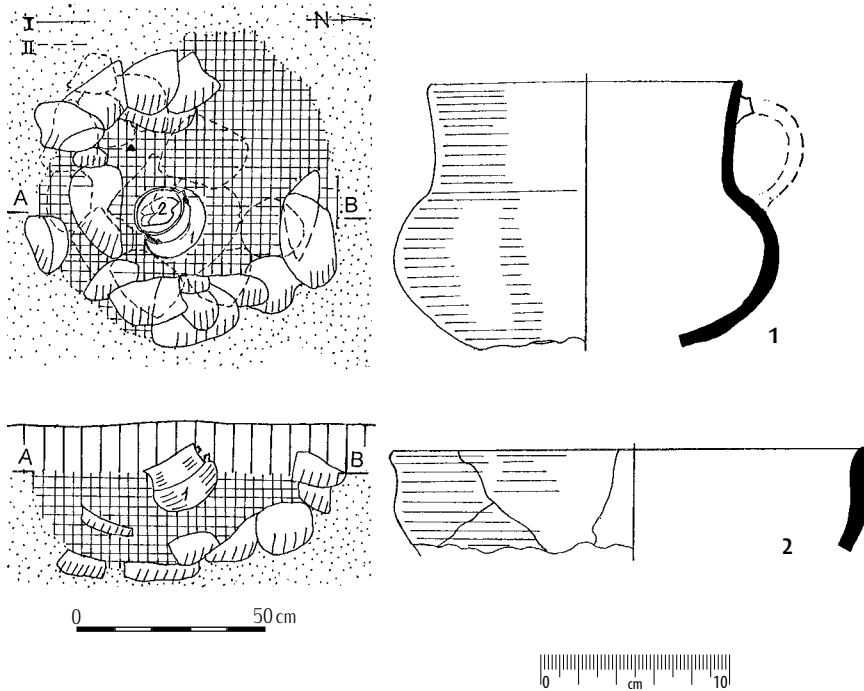

GRAB 326

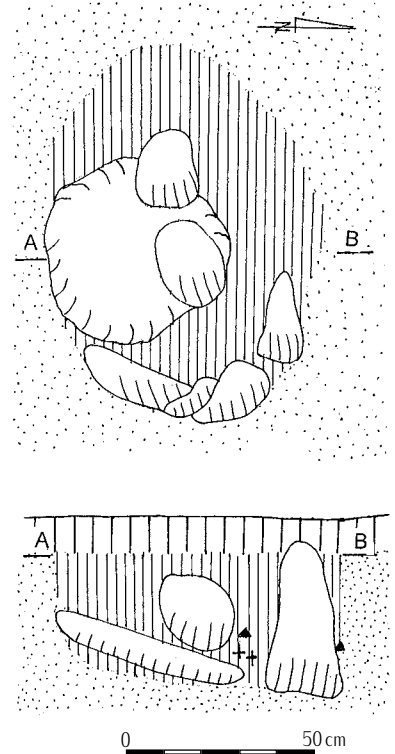

Taf. 106. Gräber: 323: 1, 4 – Bronze; 2–3, 5–8 – Eisen; sonstige – Ton.

Tabl. 106. Groby: 323: 1, 4 – brąz; 2–3, 5–8 – żelazo; pozostałe – glina.

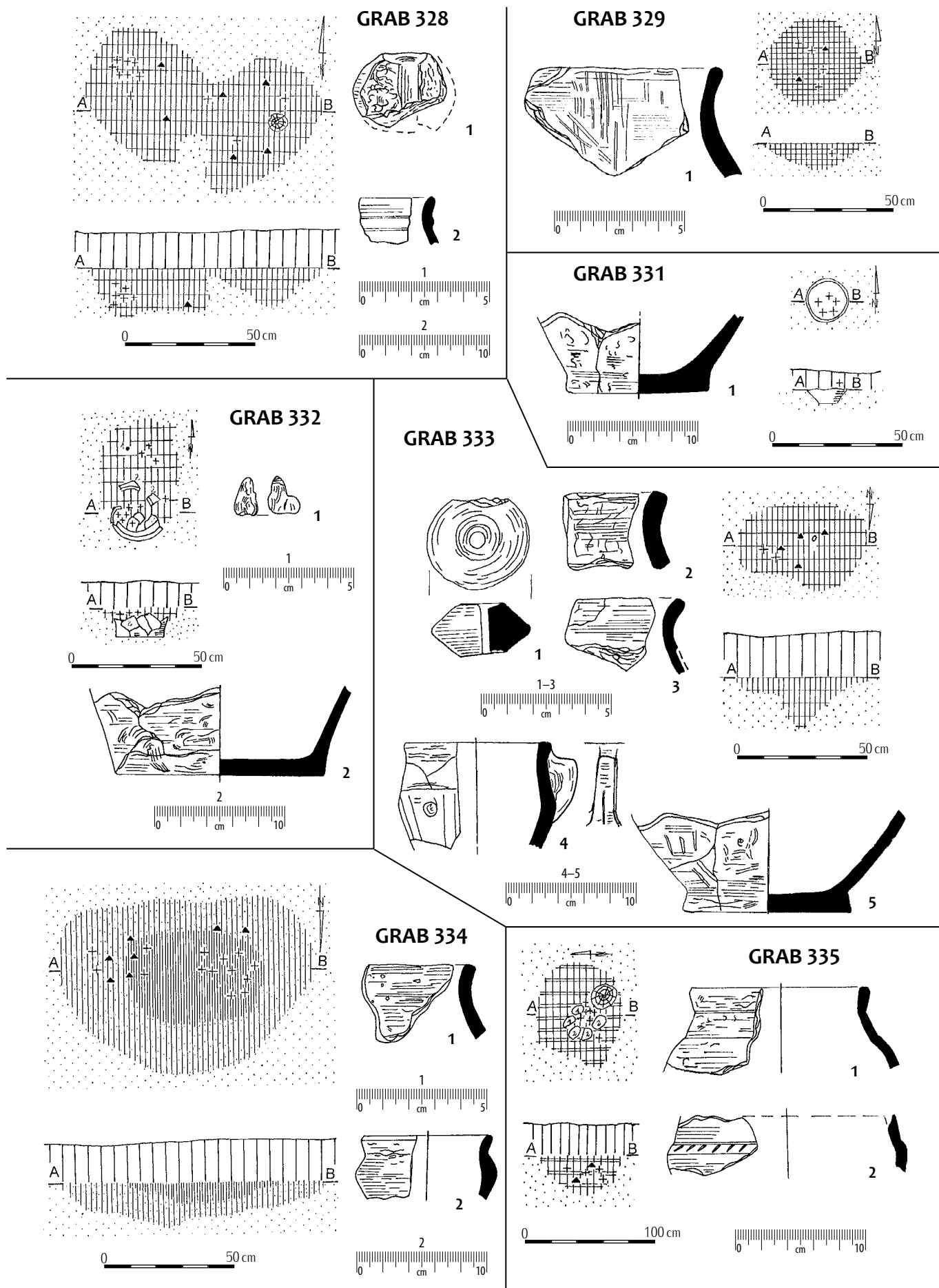

Taf. 107. Grab 332: 1 – Bronze; sonstige – Ton.

Tabl. 107. Grab 332: 1 – brąz; pozostałe – glina.

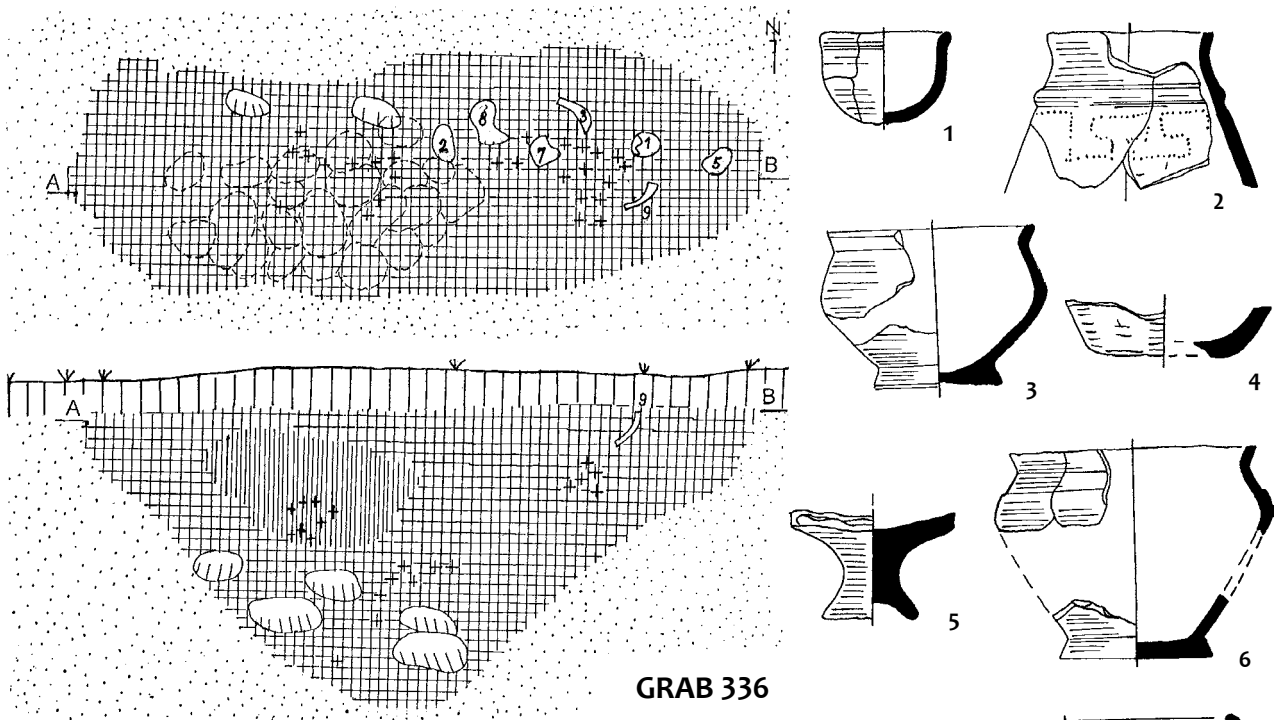

GRAB 336

0 50 cm

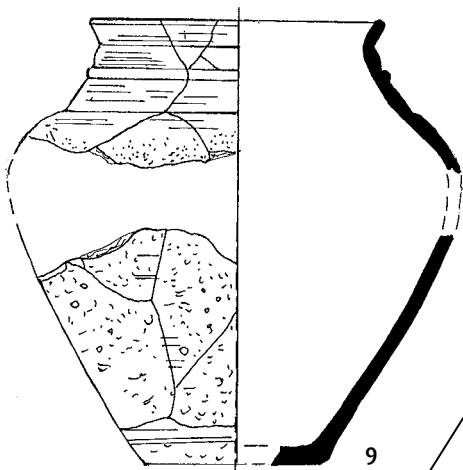

9
0 15 cm

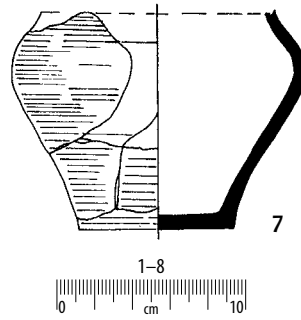

7
1-8
0 10 cm

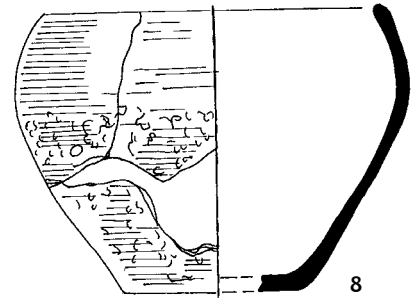

8

GRAB 337

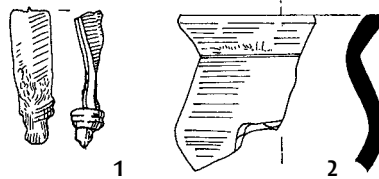

1

2

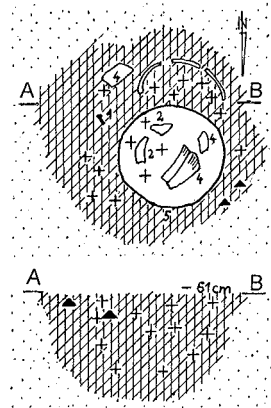

0 50 cm

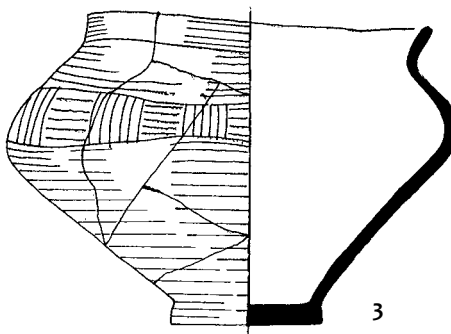

3
0 5 cm

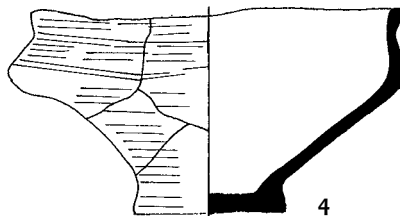

4
0 10 cm

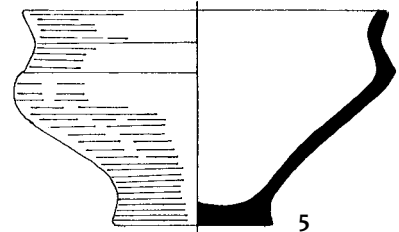

5
0 15 cm

Taf. 108. Grab 337: 1 – Bronze; sonstige – Ton.

Tabl. 108. Grób 337: 1 – brąz; pozostałe – glina.

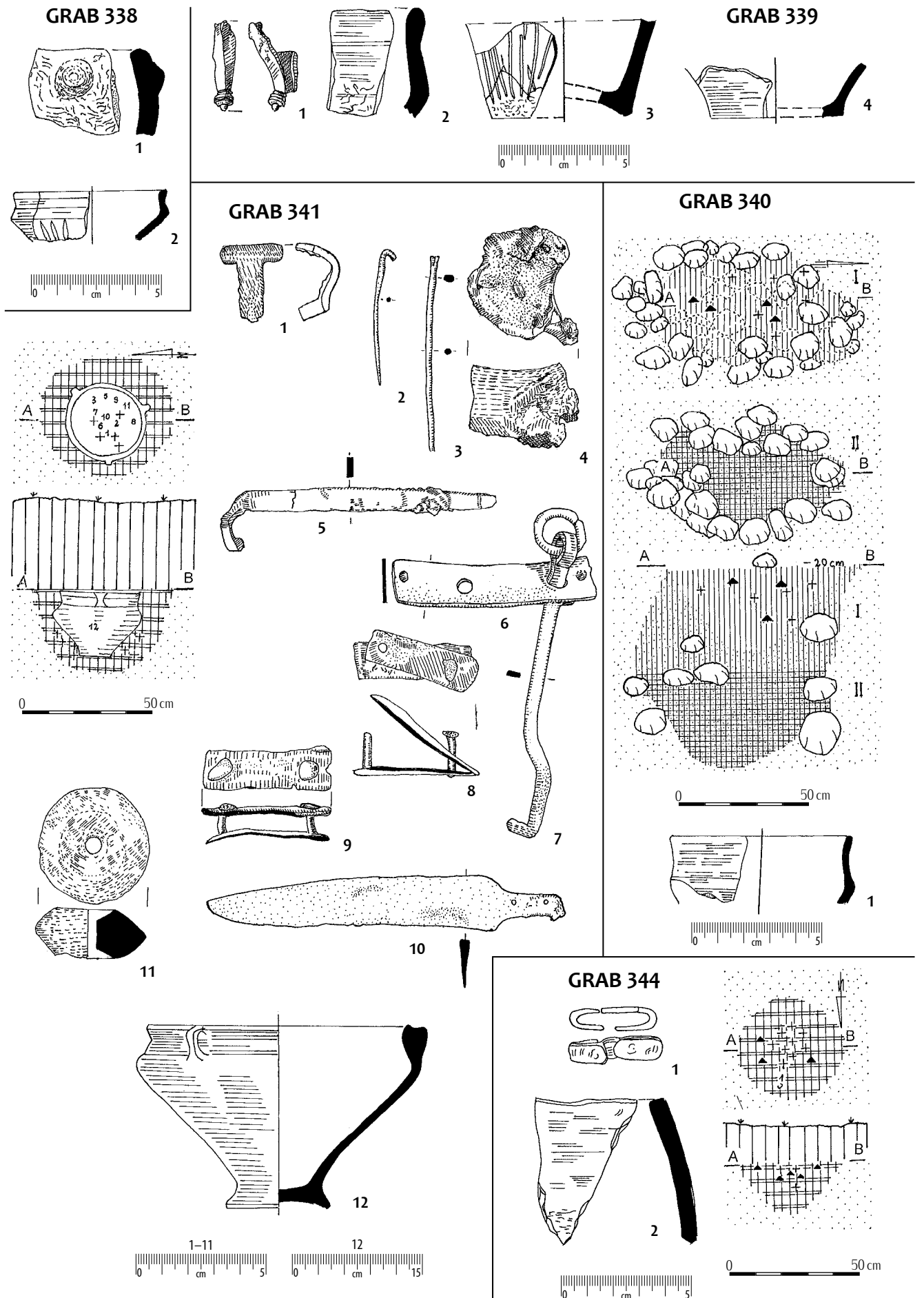

Taf. 109. Gräber: 339: 1 – Bronze; 341: 1–3, 5–10 – Eisen; 4 – Eisen mit Bronze; 344: 1 – Eisen; sonstige – Ton.

Tabl. 109. Groby: 339: 1 – brąz; 341: 1–3, 5–10 – żelazo; 4 – żelazo i brąz; 344: 1 – żelazo; pozostałe – glina.

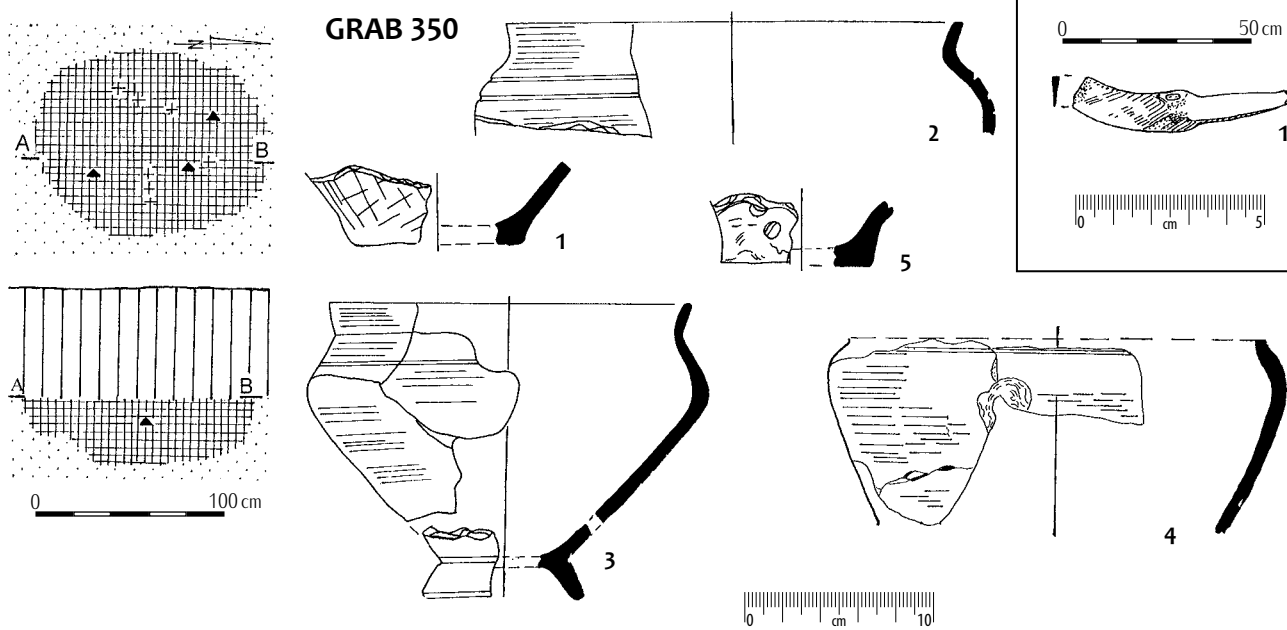
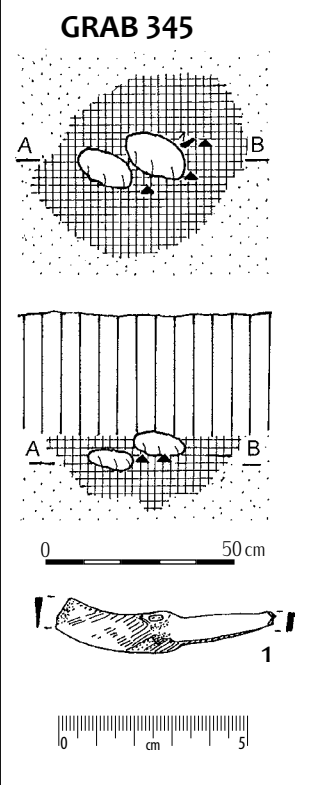
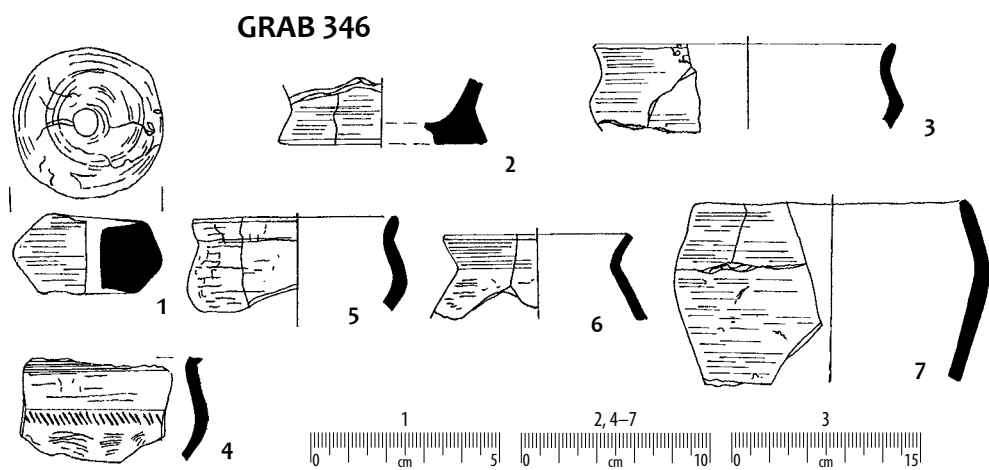
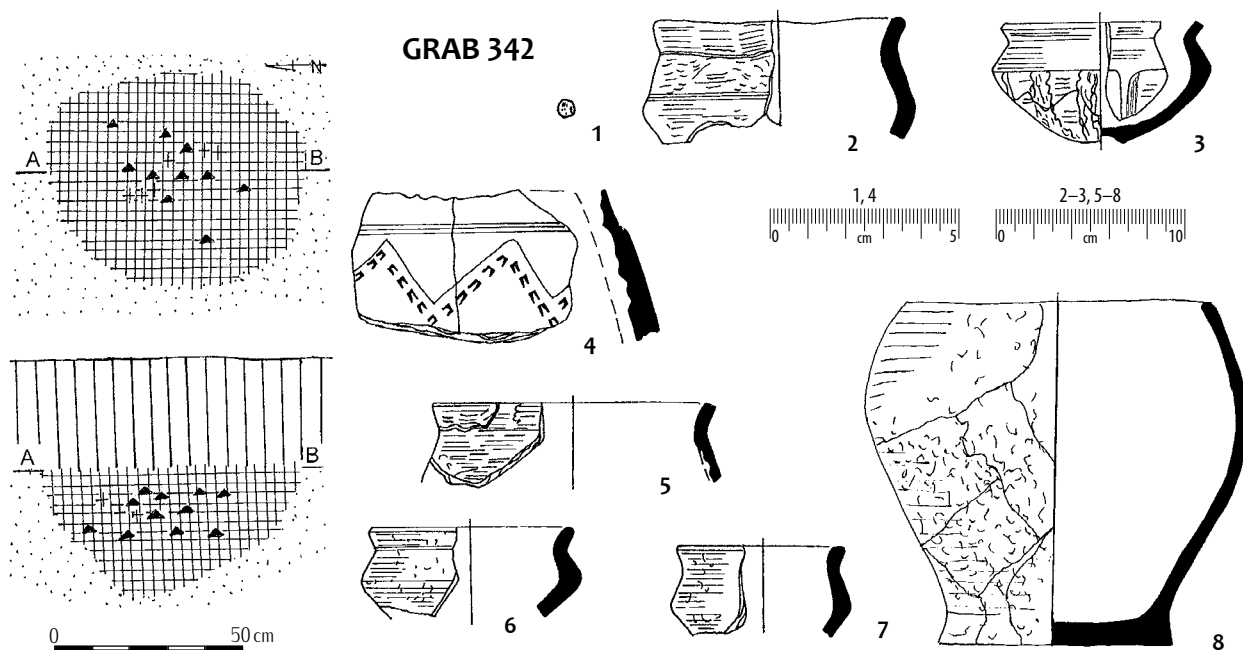

Taf. 110. Gräber: 342: 1 – Bronze;
345: 1 – Eisen; sonstige – Ton.

Tabl. 110. Groby: 342: 1 – braz;
345: 1 – żelazo; pozostałe – glina.

GRAB 348

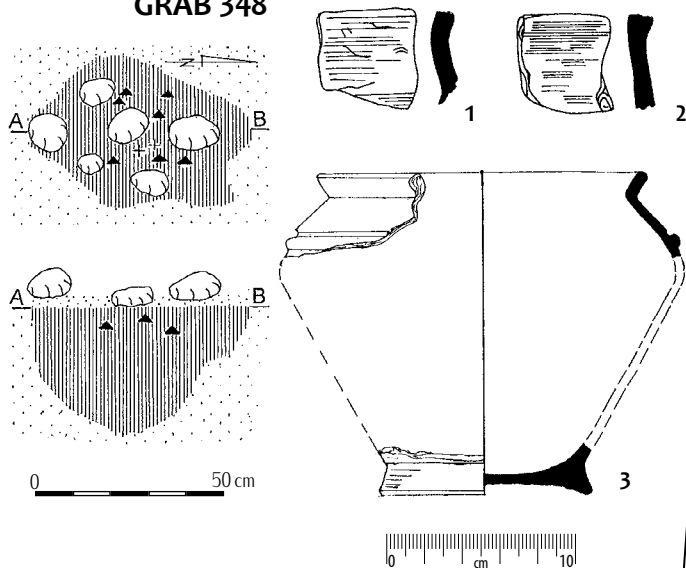

GRAB 351

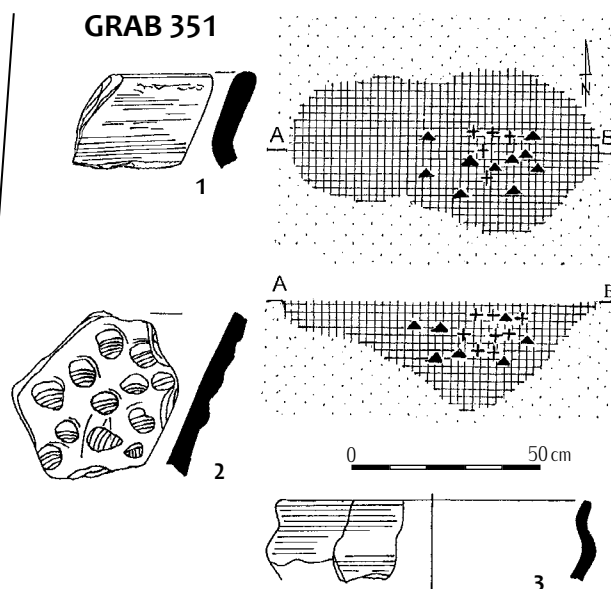

GRAB 352

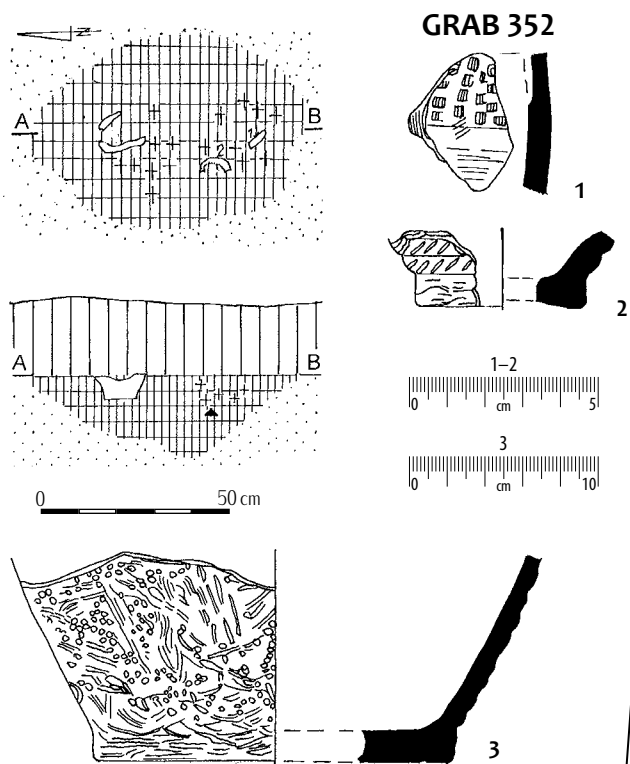

GRAB 357

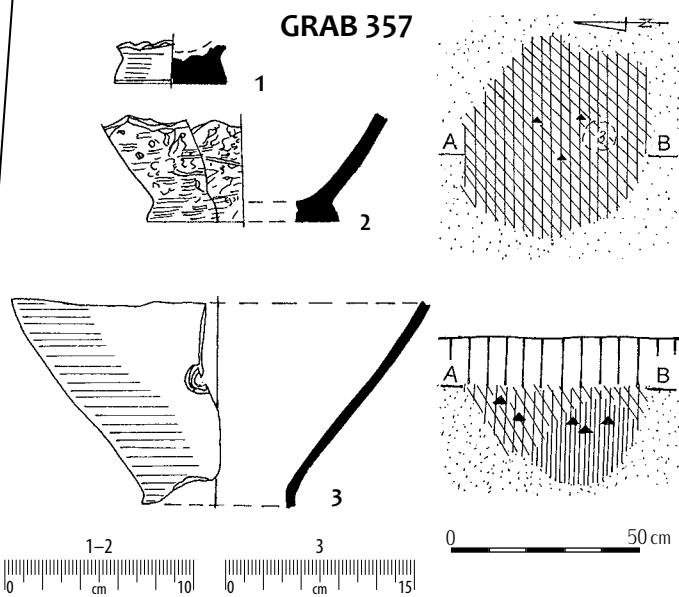

GRAB 355

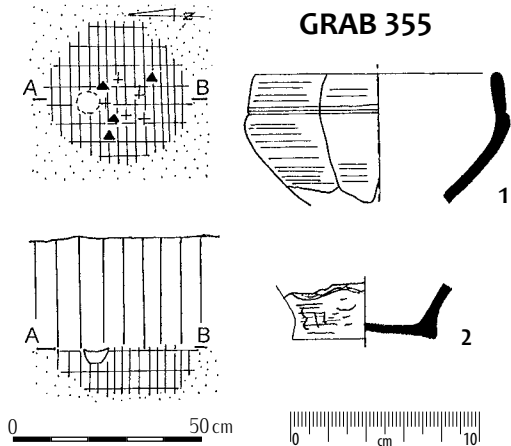

Taf. 111. Alles Ton.

Tabl. 111. Wszystko glina.

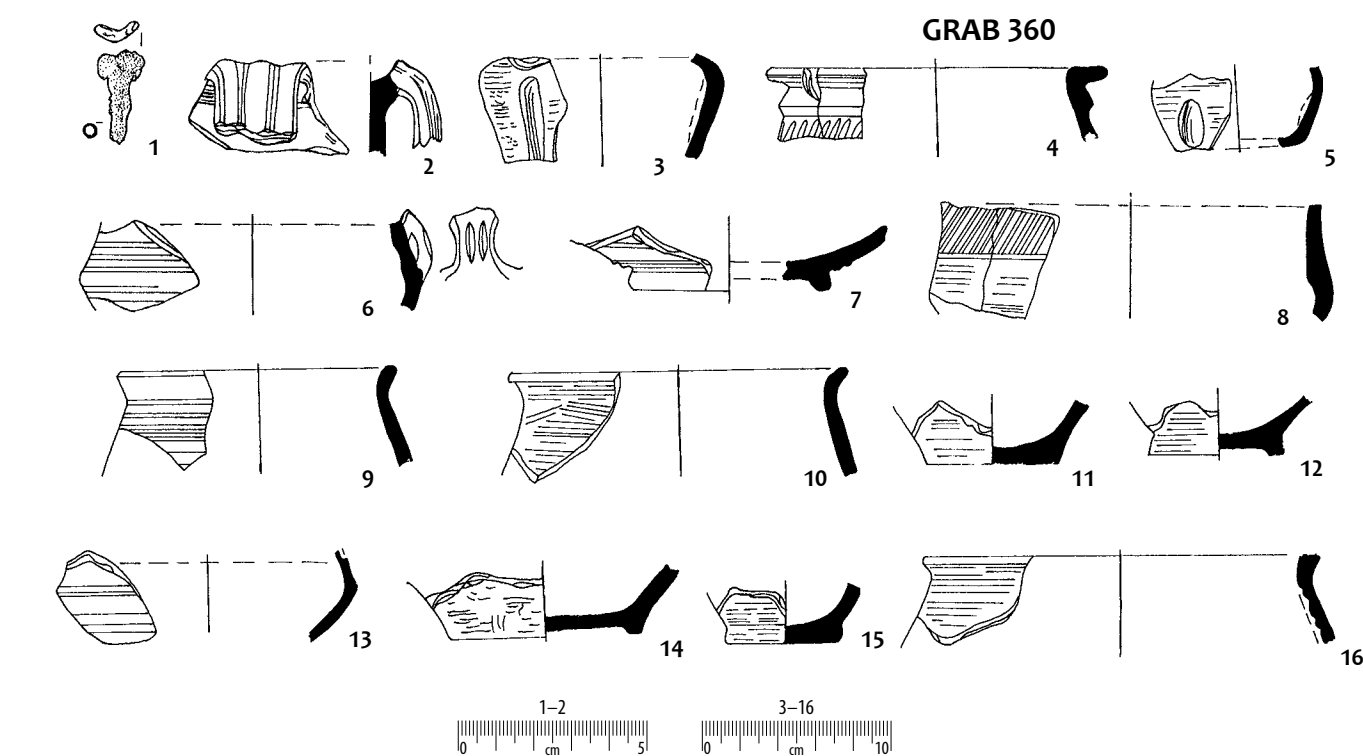
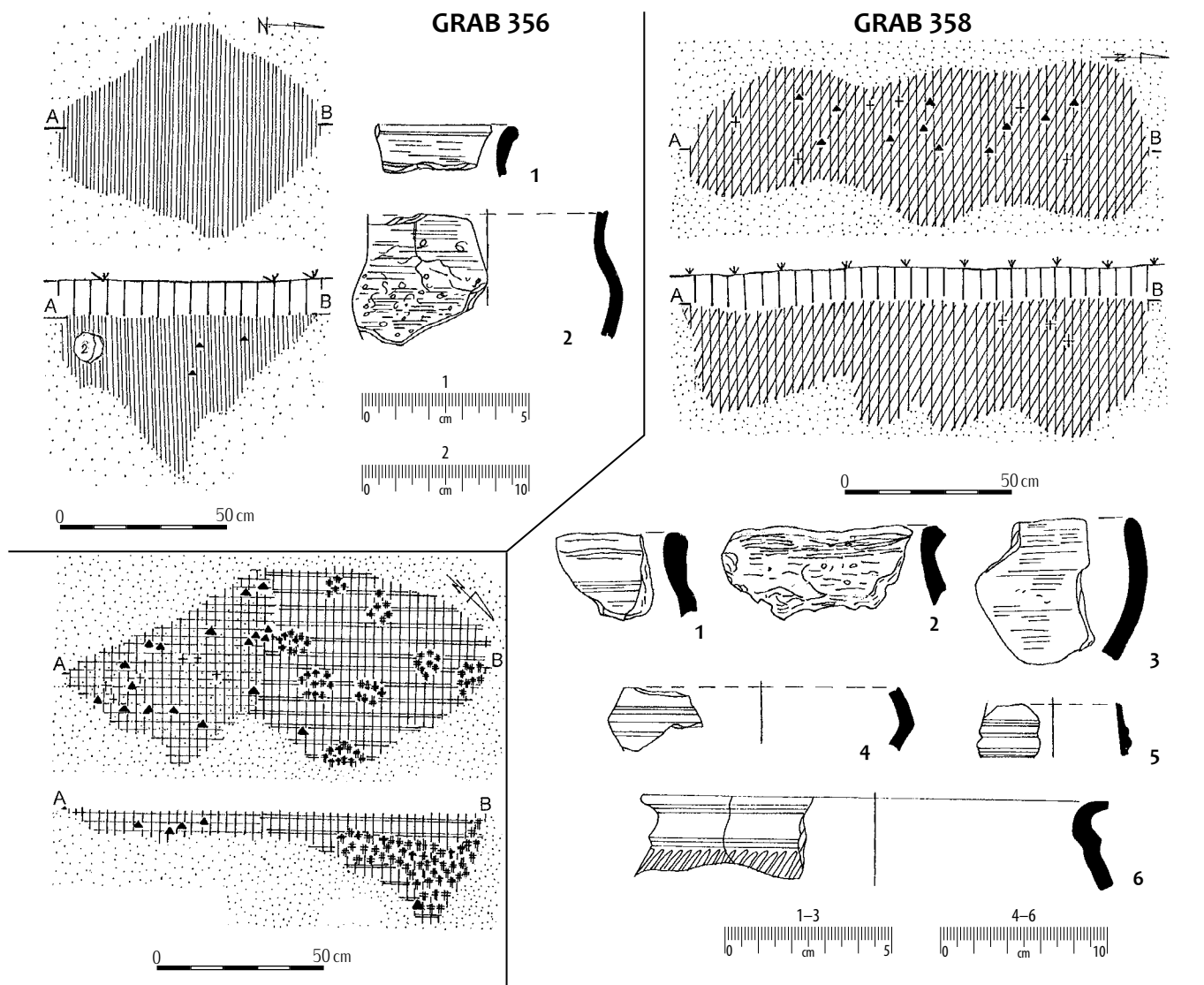

Taf. 112. Grab 360: 1 – Eisen; sonstige – Ton.

Tabl. 112. Grób 360: 1 – żelazo; pozostałe – glina.

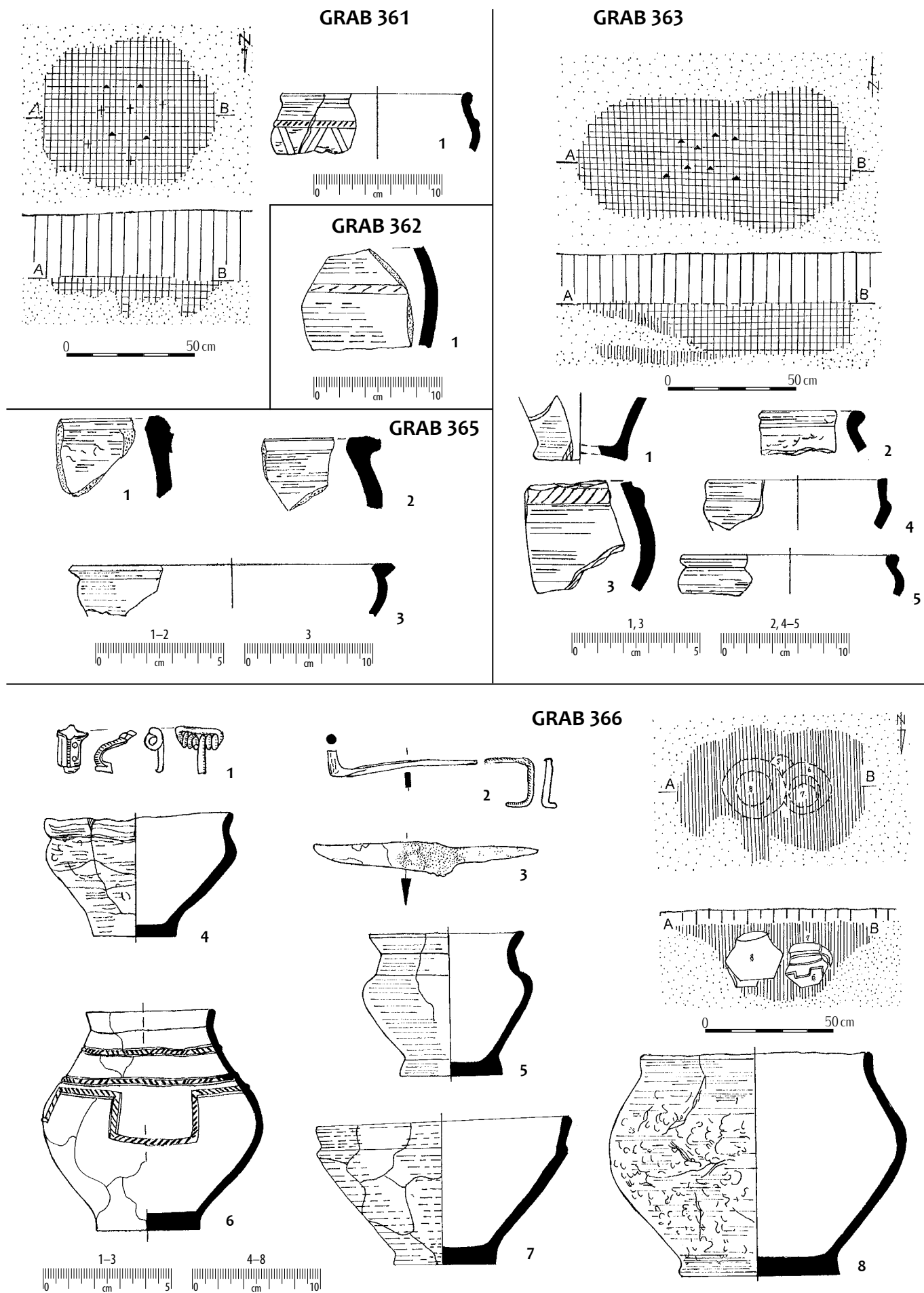

Taf. 113. Grab 366: 1 – Bronze; 2–3 – Eisen; sonstige – Ton.

Tabl. 113. Grób 366: 1 – brąz; 2–3 – żelazo; pozostałe – glina.

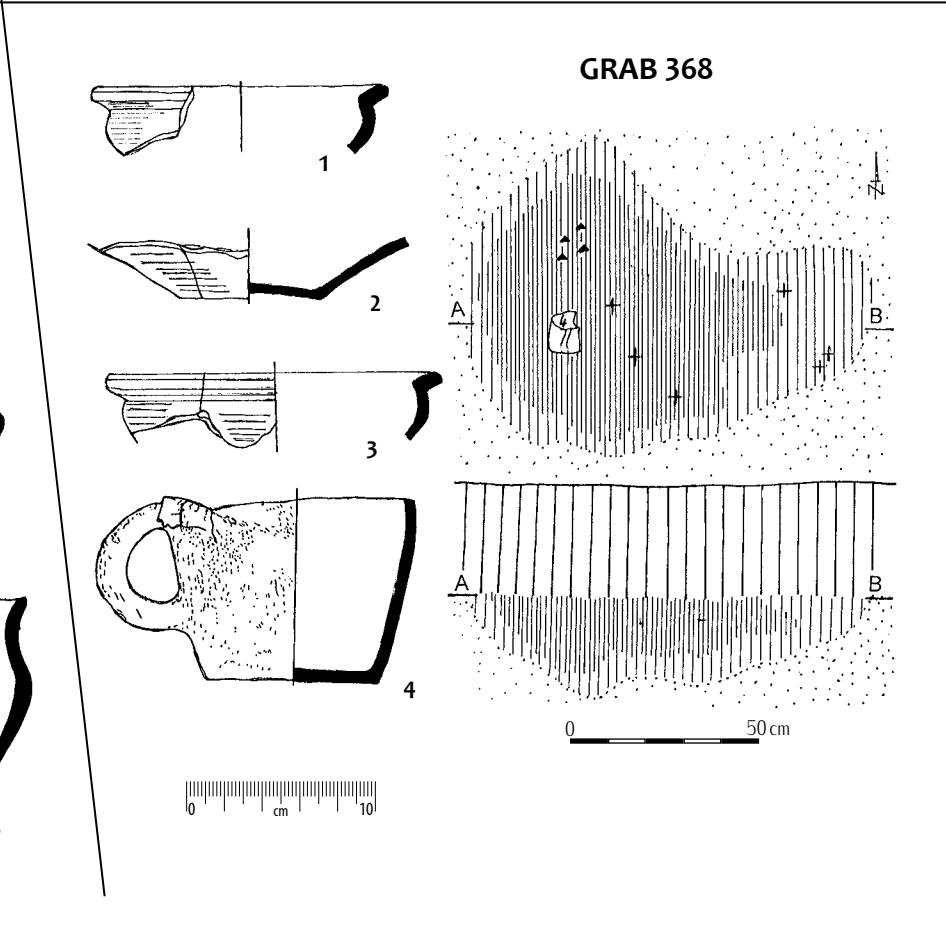
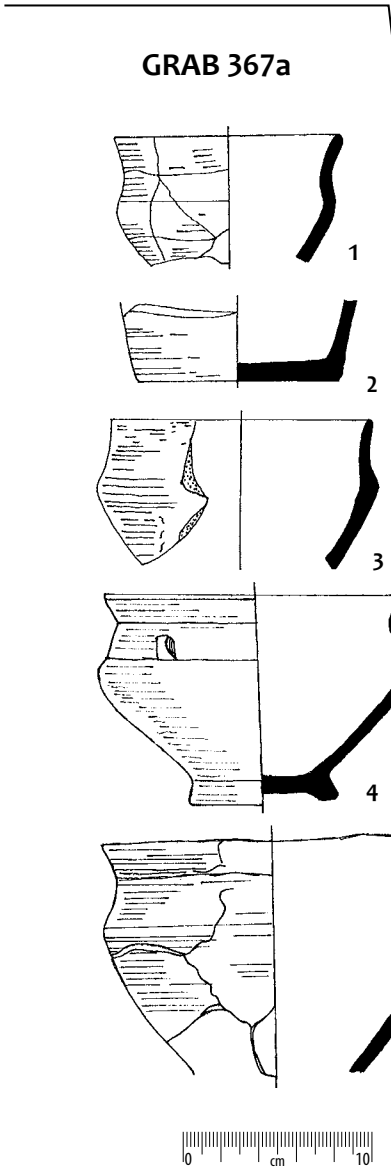
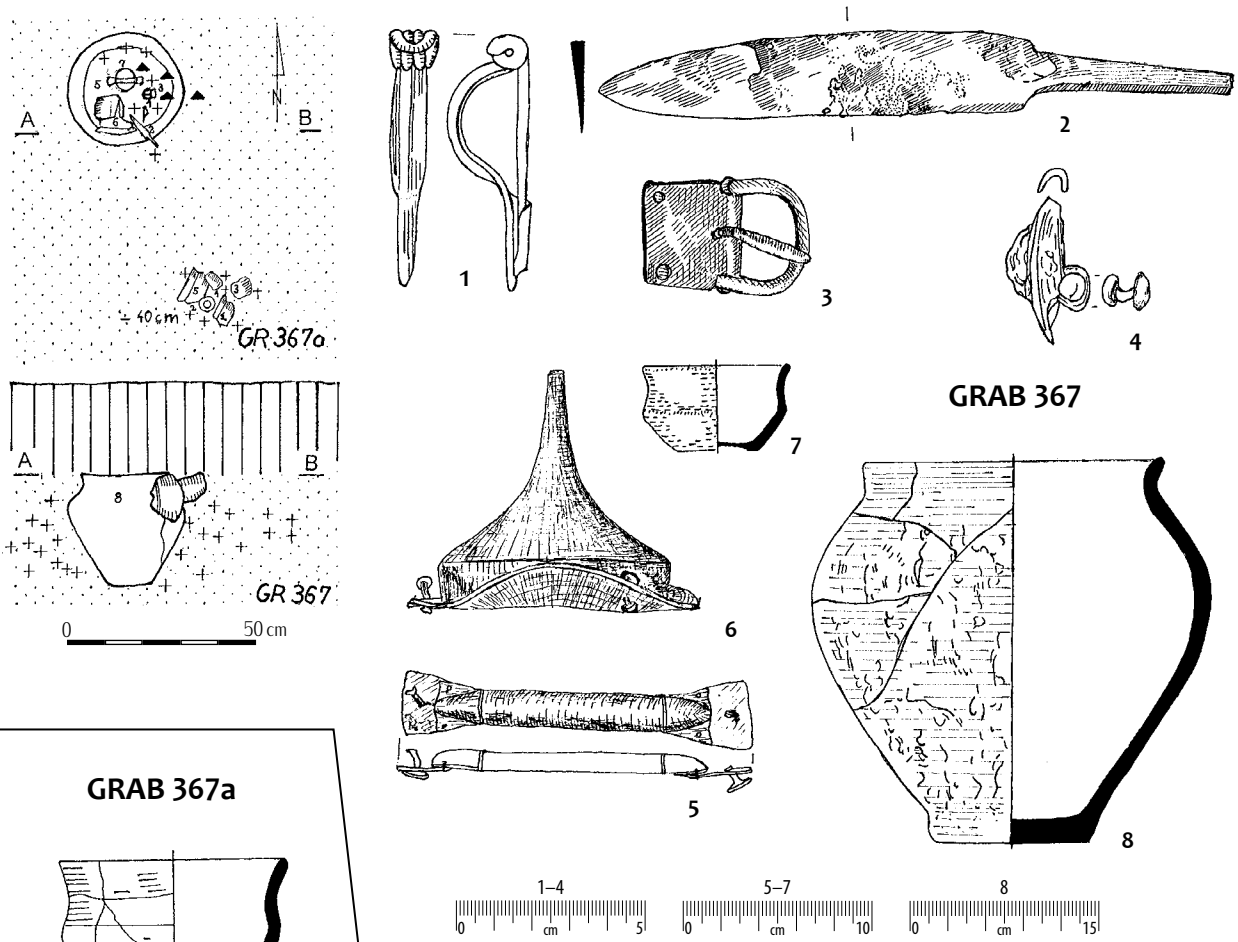

Taf. 114. Grab 367: 1-6 – Eisen; sonstige – Ton.

Tabl. 114. Grób 367: 1-6 – żelazo; pozostałe – glina.

GRAB 369

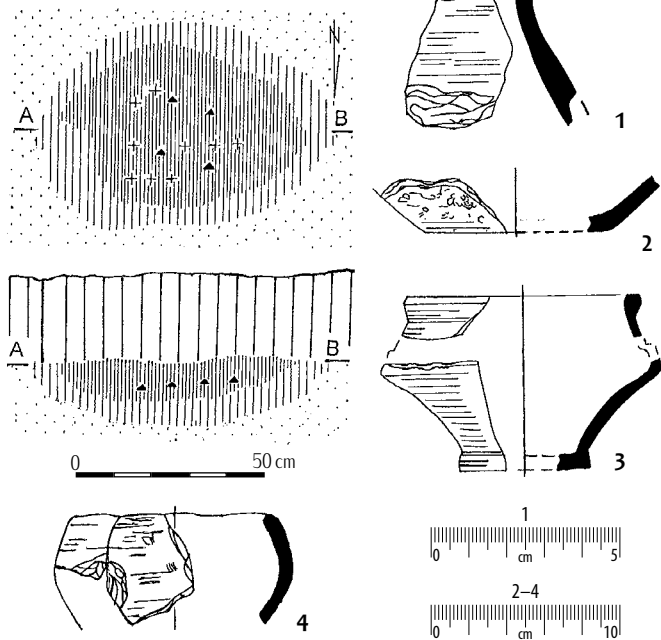

GRAB 370

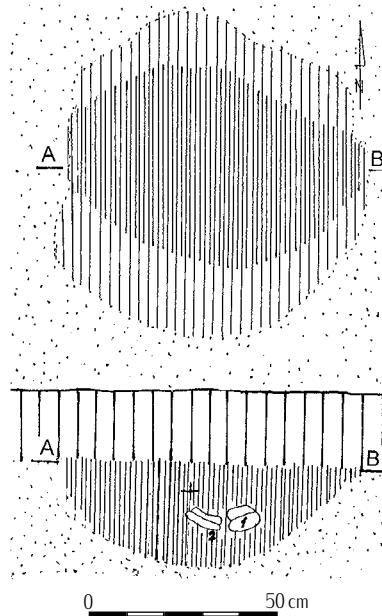

GRAB 371

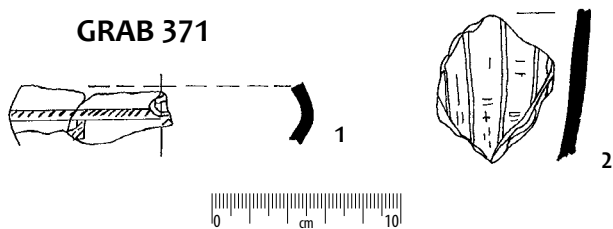

GRAB 373

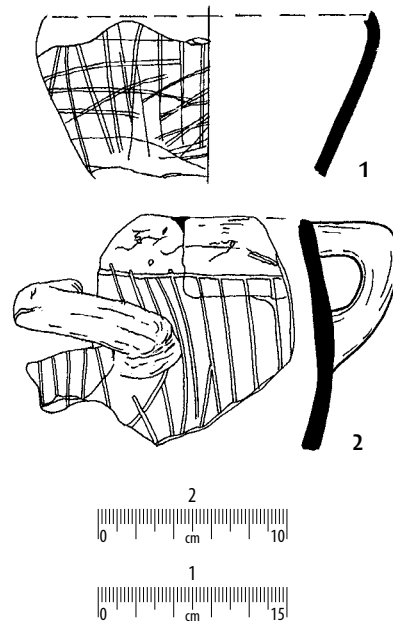
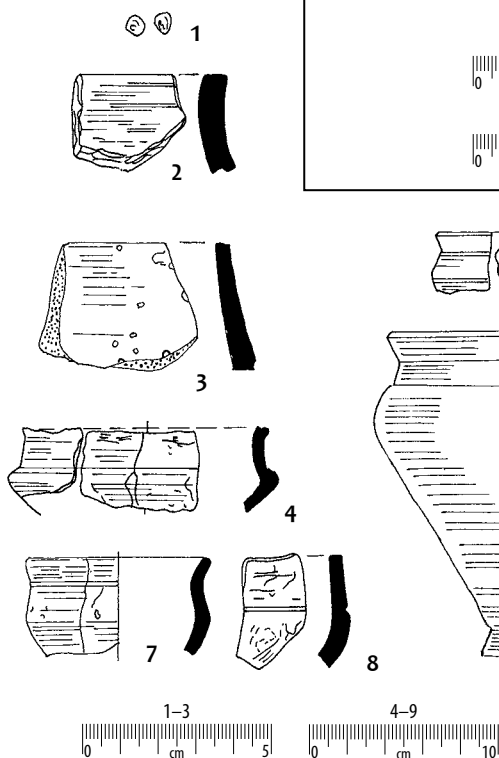
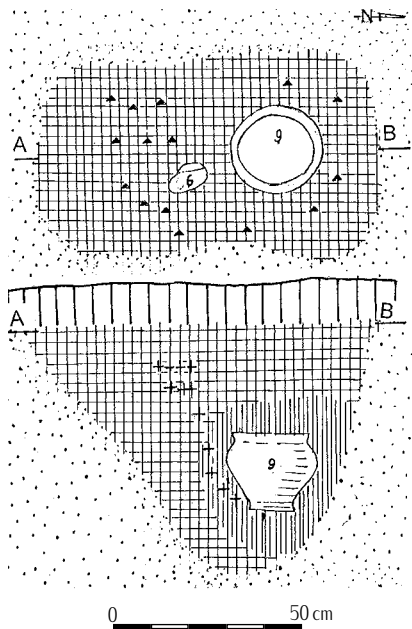

Taf. 115. Grab 373: 1 – Bronze; sonstige – Ton.

Tabl. 115. Grób 373: 1 – brąz; pozostałe – glina.

GRAB 374

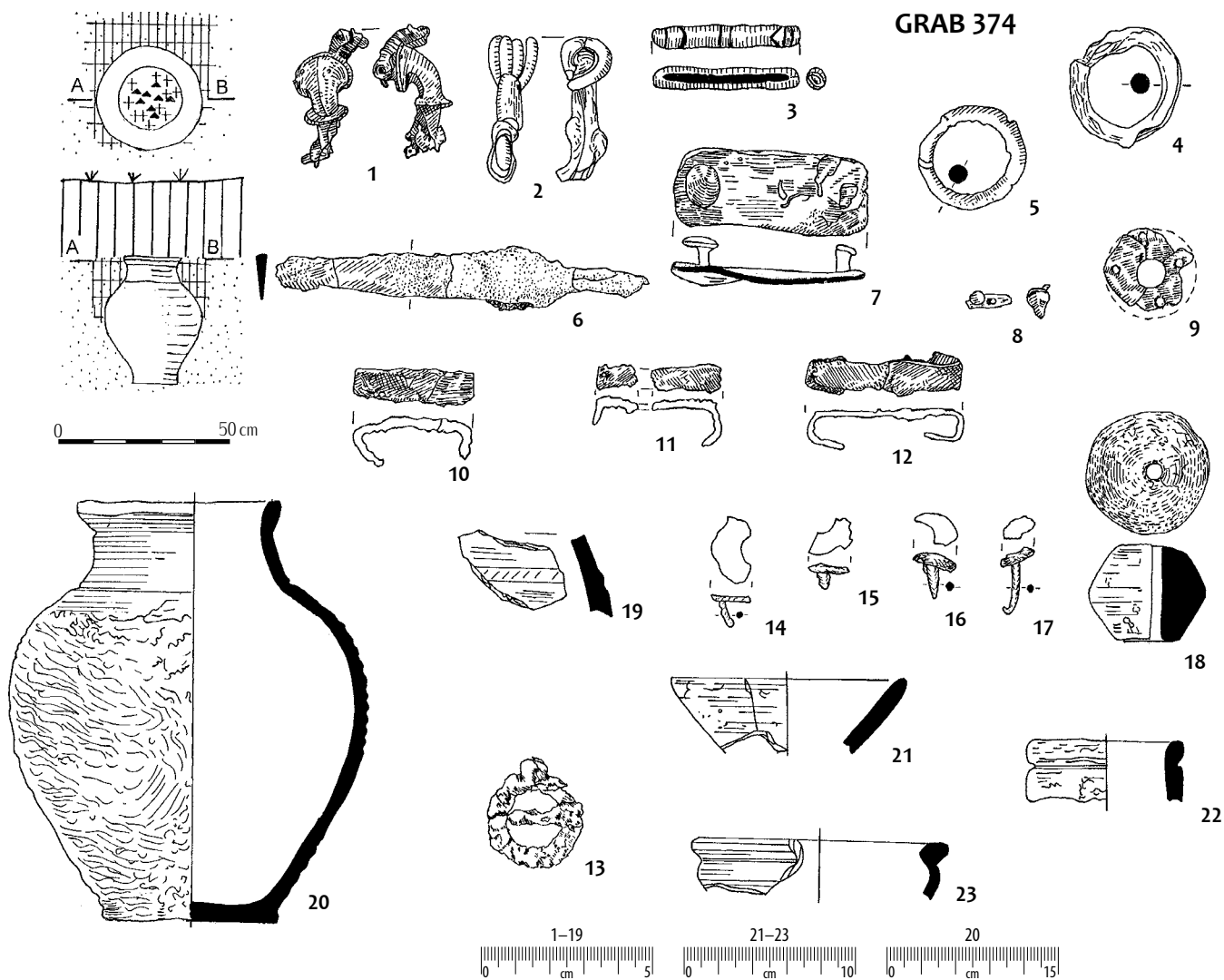

GRAB 375

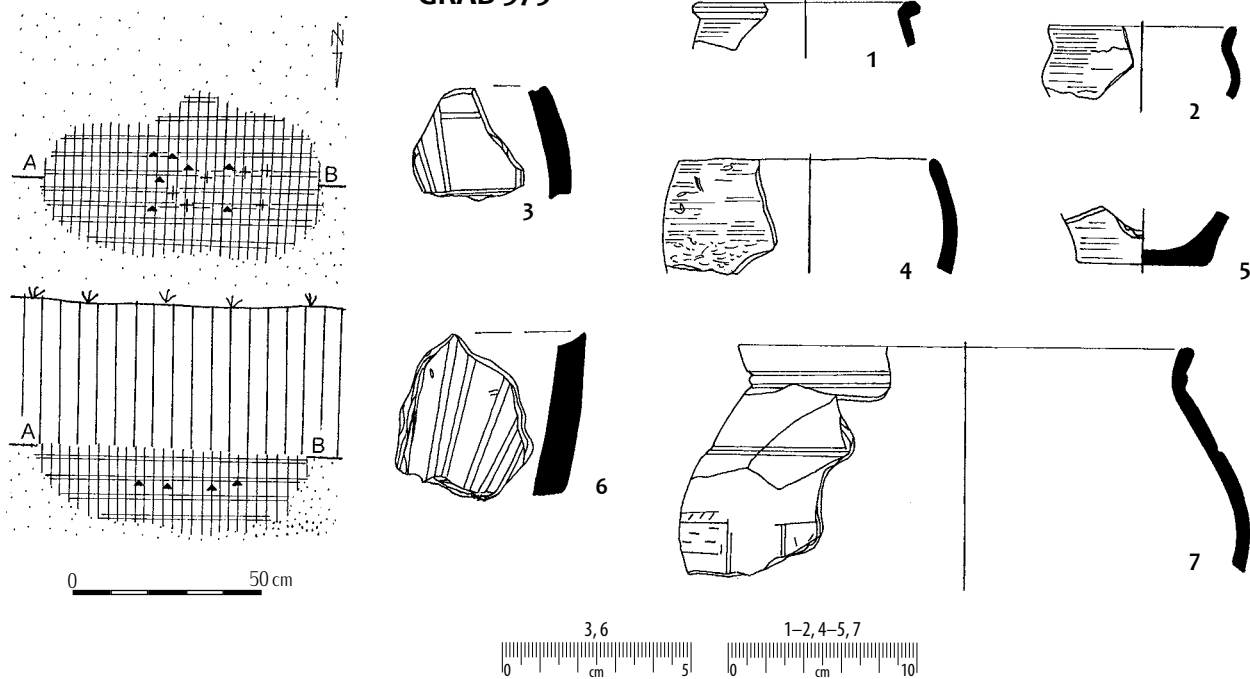

Taf. 116. Grab 374: 1, 3, 8 – Bronze; 2, 4-7, 9-17 – Eisen; sonstige – Ton.

Tabl. 116. Grób 374: 1, 3, 8 – brąz; 2, 4-7, 9-17 – żelazo; pozostałe – glina.

GRAB 376

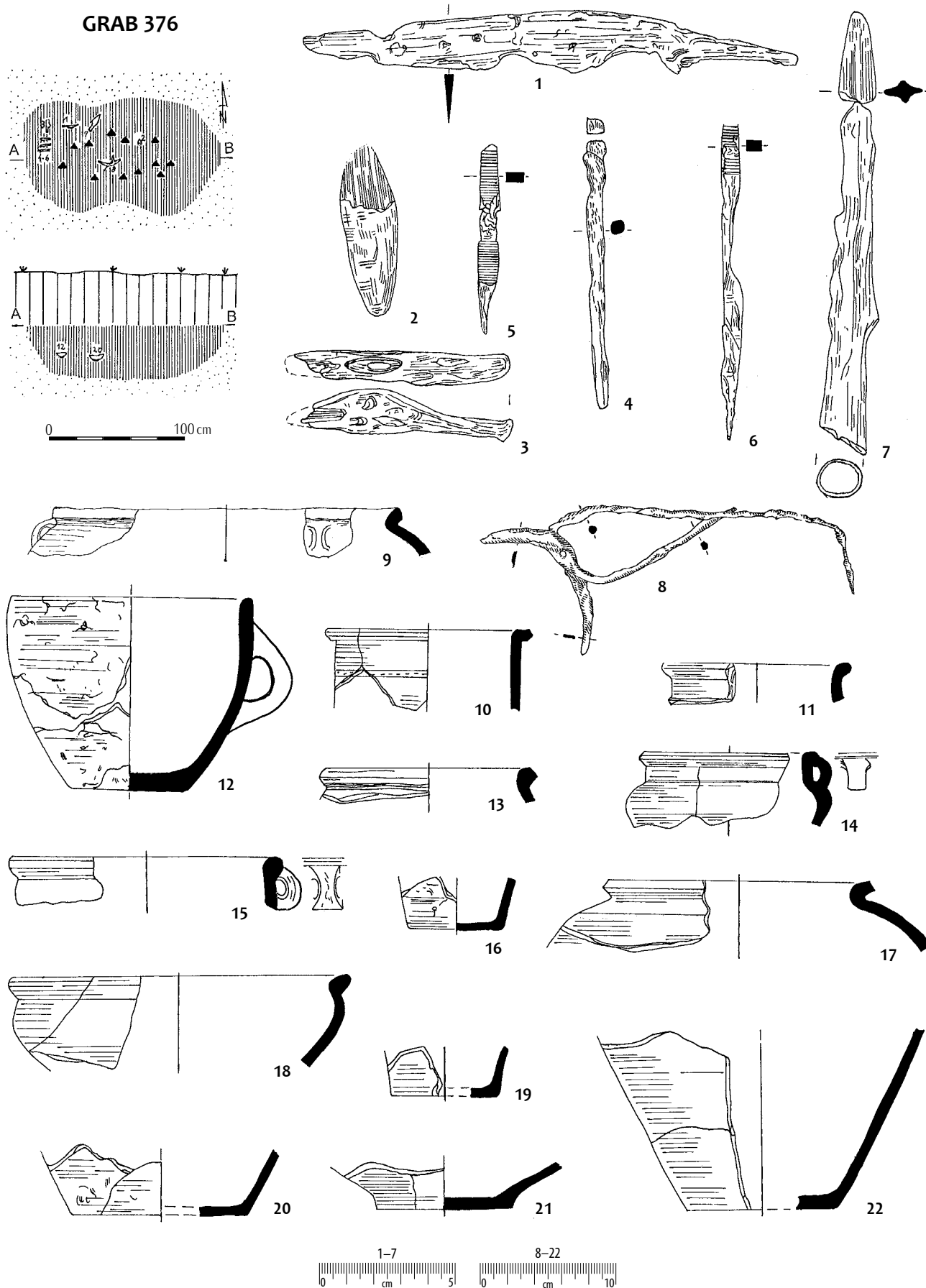

Taf. 117. Grab 376: 1-8 – Eisen; sonstige – Ton.

Tabl. 117. Grób 376: 1-8 – żelazo; pozostałe – glina.

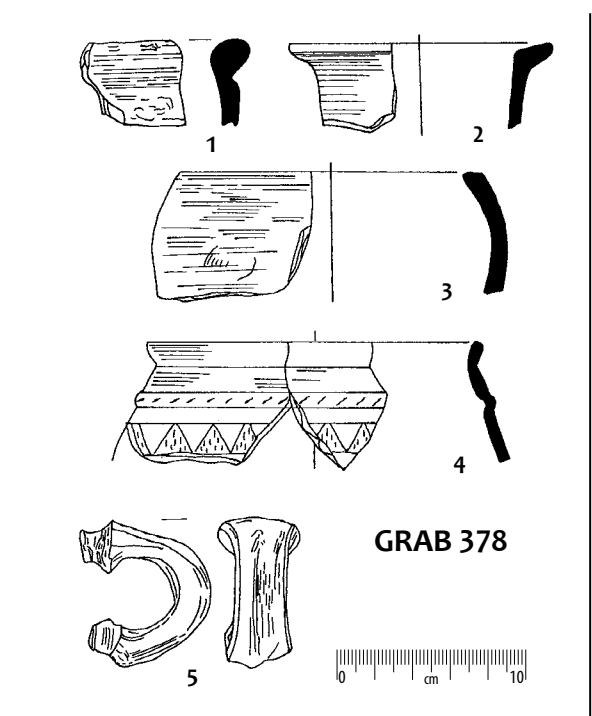

GRAB 378

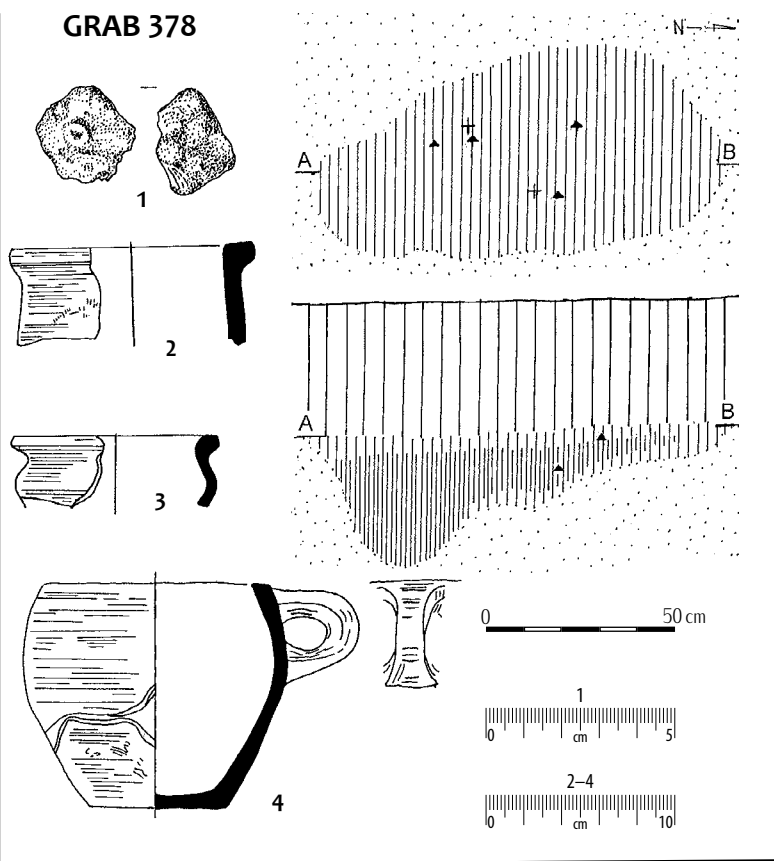

GRAB 378

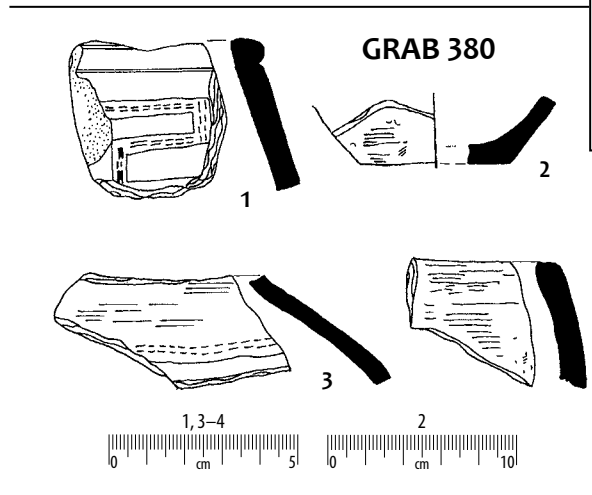

GRAB 380

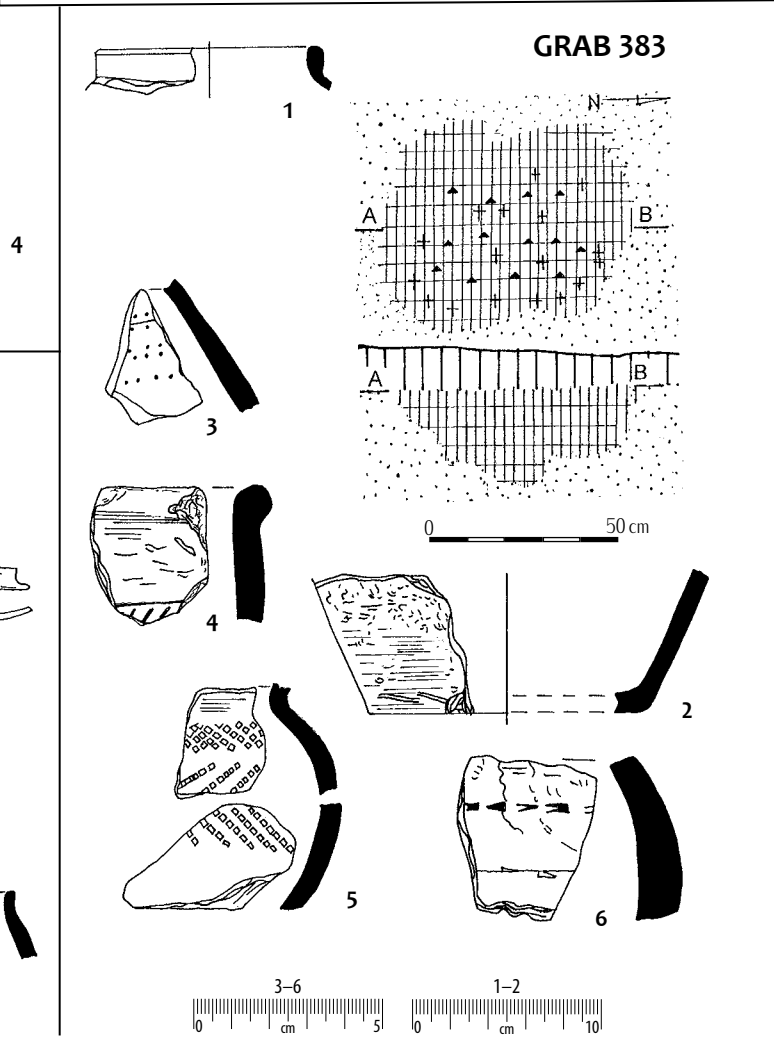

GRAB 383

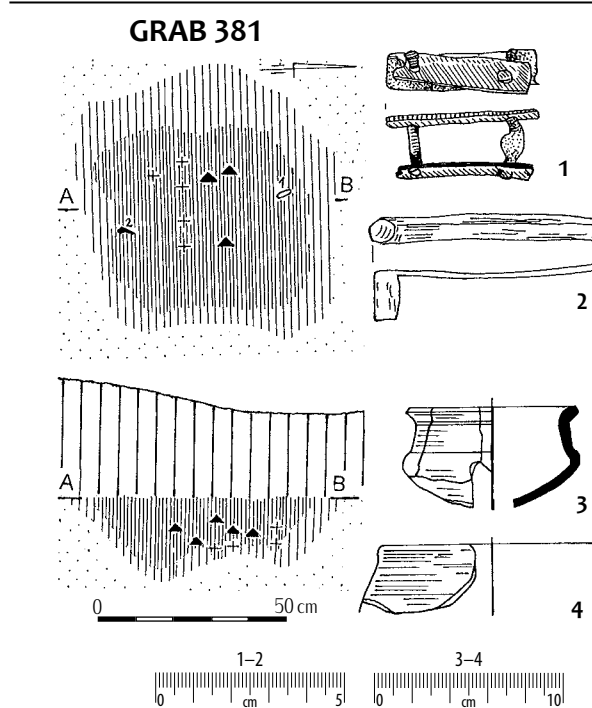

GRAB 381

Taf. 118. Gräber: 379: 1 – Eisen;
381: 1–2 – Eisen; sonstige – Ton.

Tabl. 118. Groby: 379: 1 – želazo;
381: 1–2 – želazo; pozostale – glina.

GRAB 382

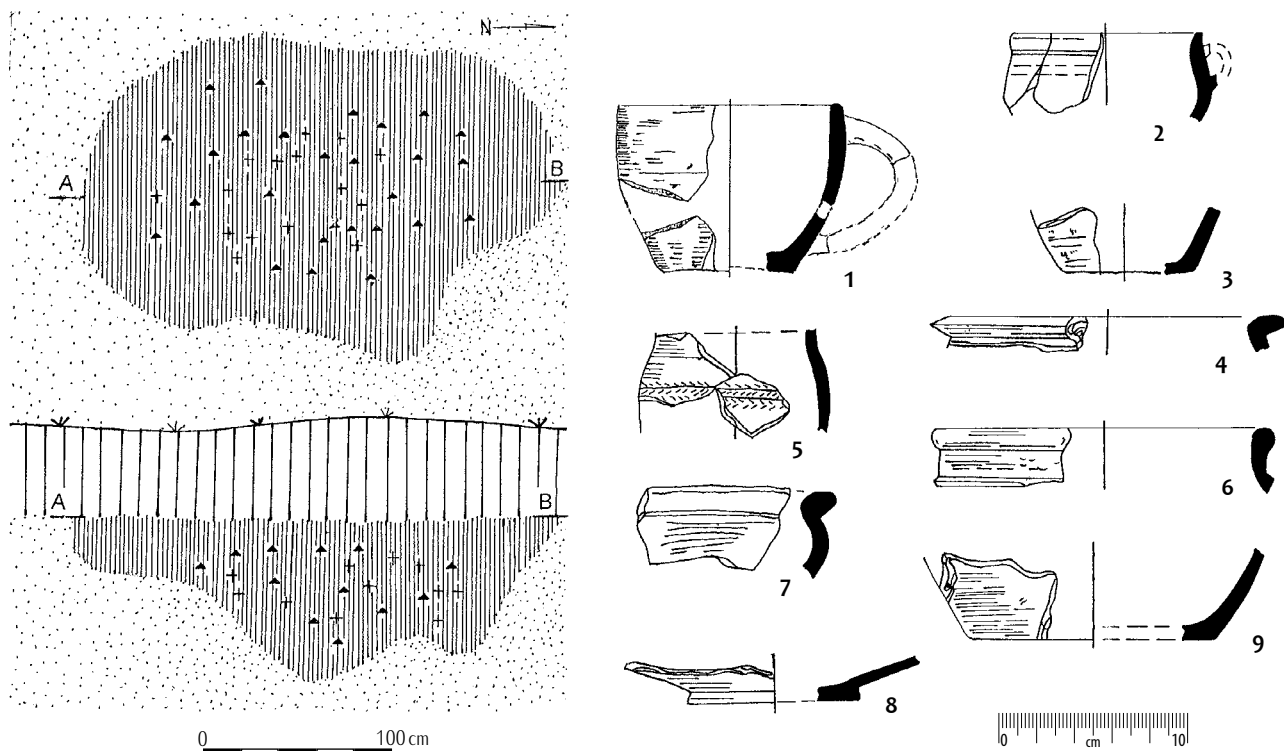

GRAB 384

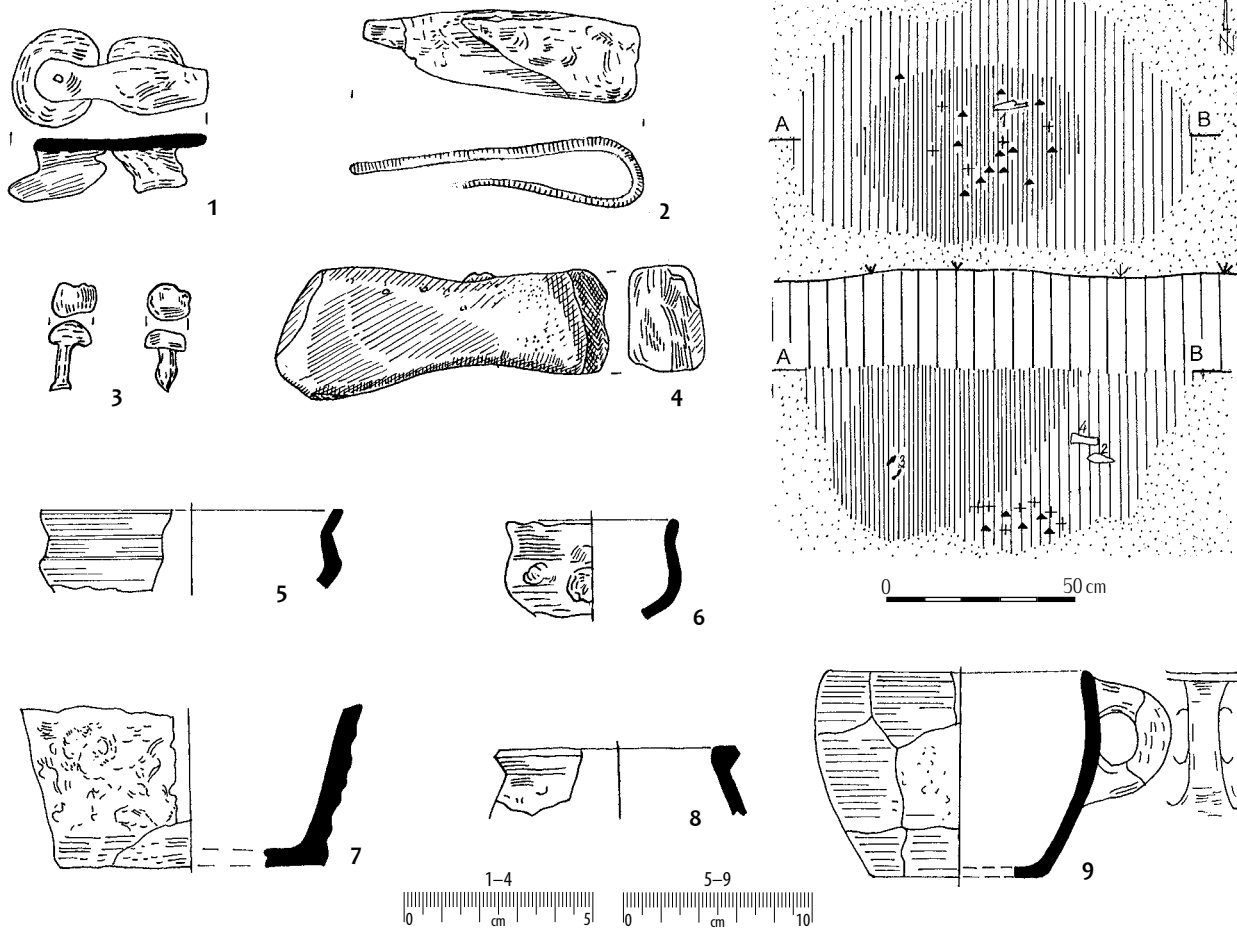

Taf. 119. Grab 384: 1-3 – Eisen;
4 – Sandstein; sonstige – Ton.

Tabl. 119. Grób 384: 1-3 – żelazo;
4 – kamień; pozostałe – glina.

GRAB 385

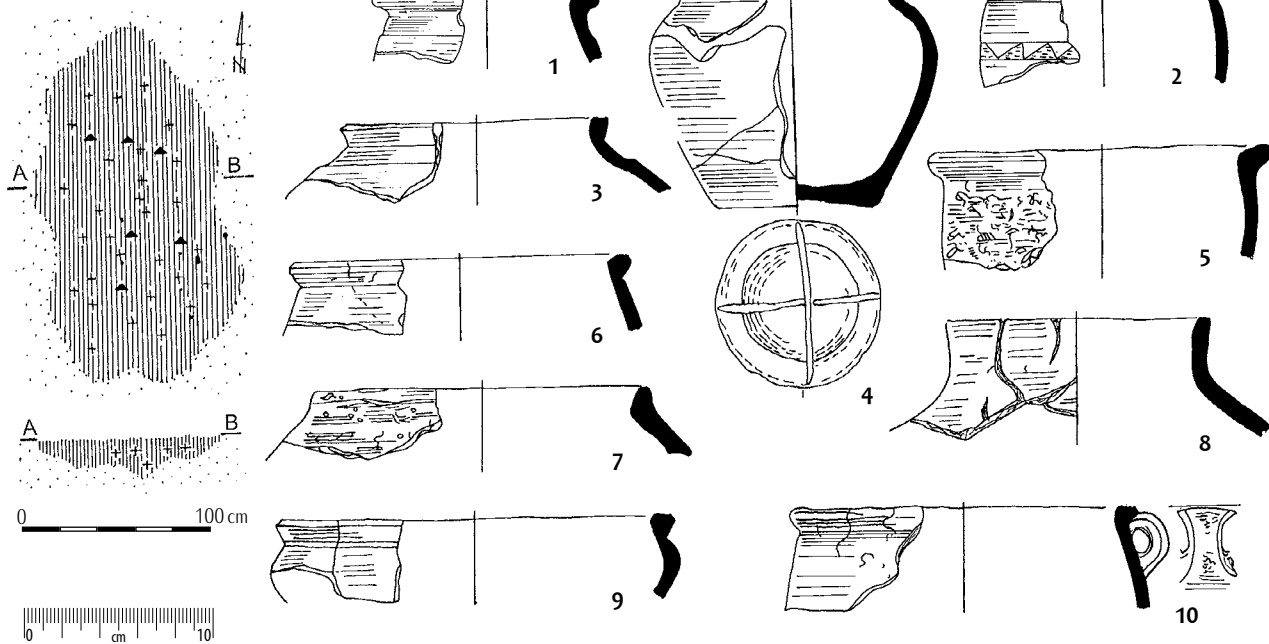

GRAB 386

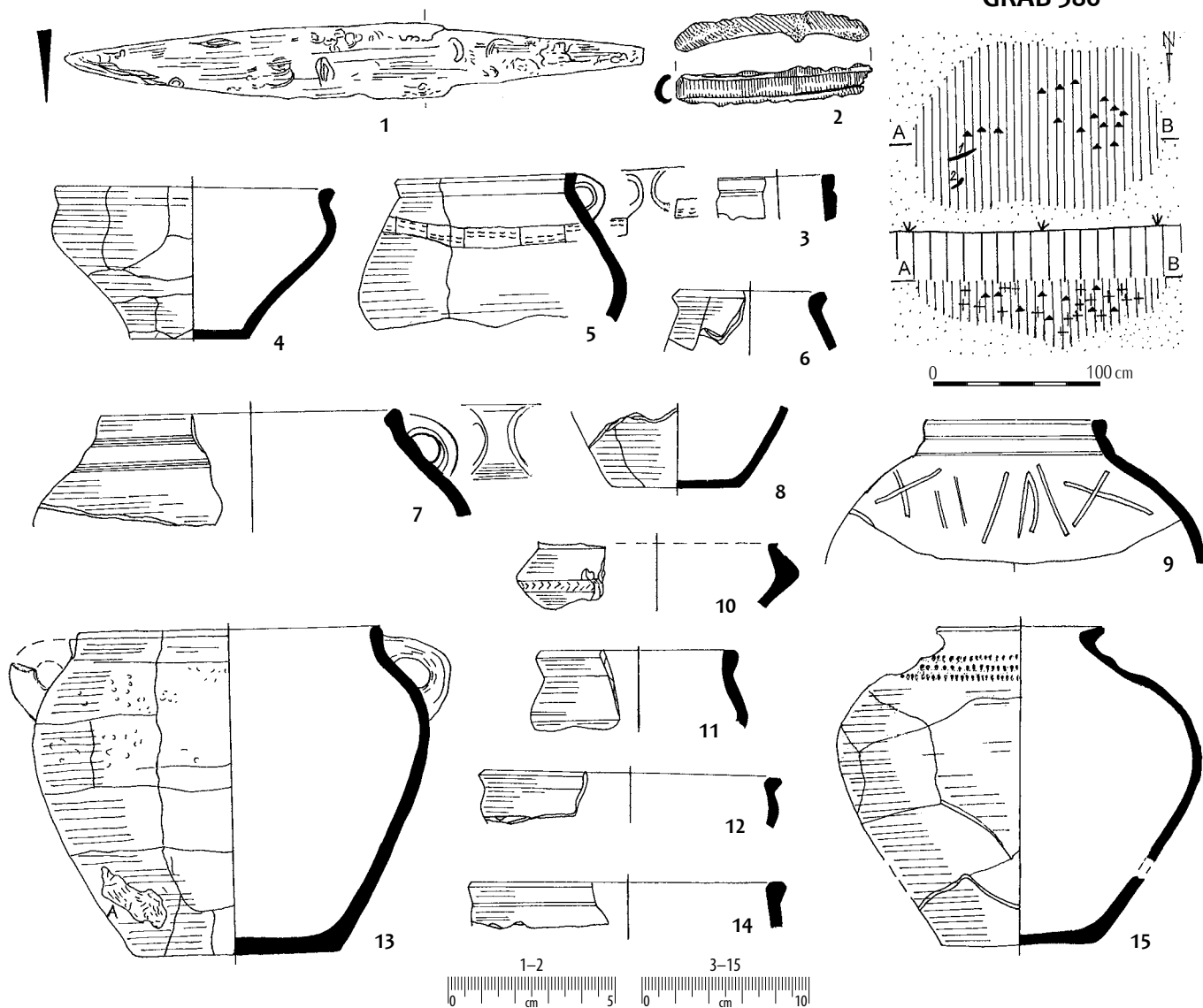

Taf. 120. Grab 386: 1-2 – Eisen; sonstige – Ton.

Tabl. 120. Grób 386: 1-2 – żelazo; pozostałe – glina.

GRAB 387

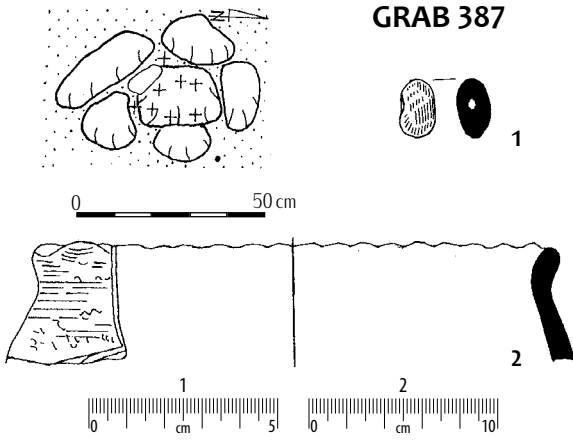

GRAB 388

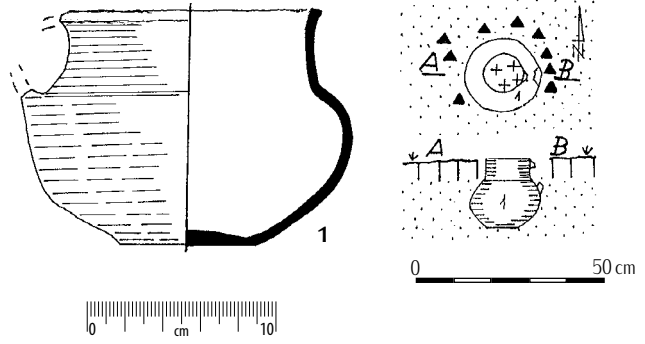

GRAB 389

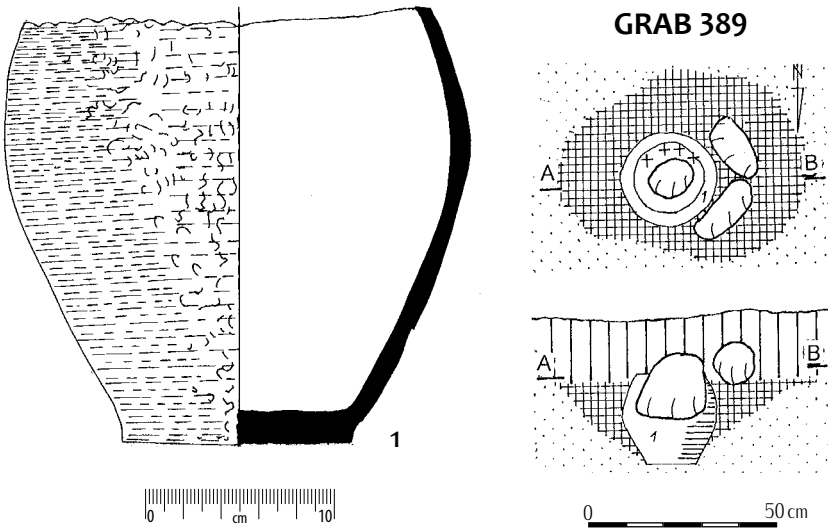

GRAB 390

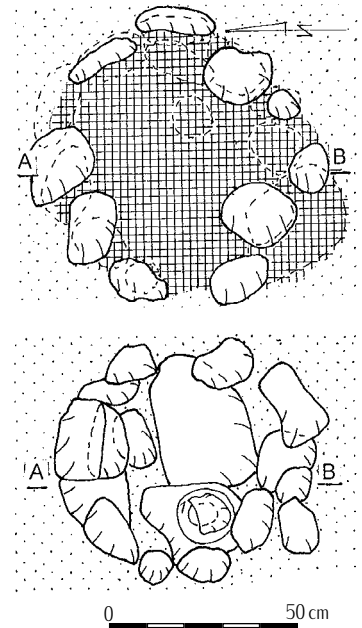

GRAB 394

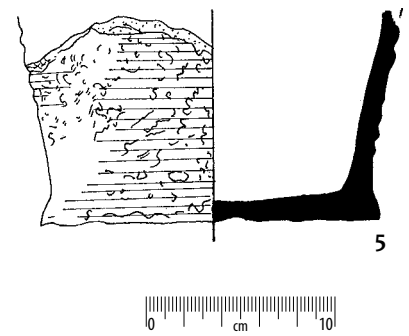
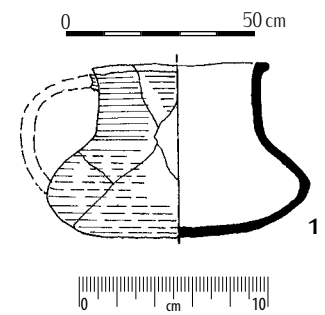
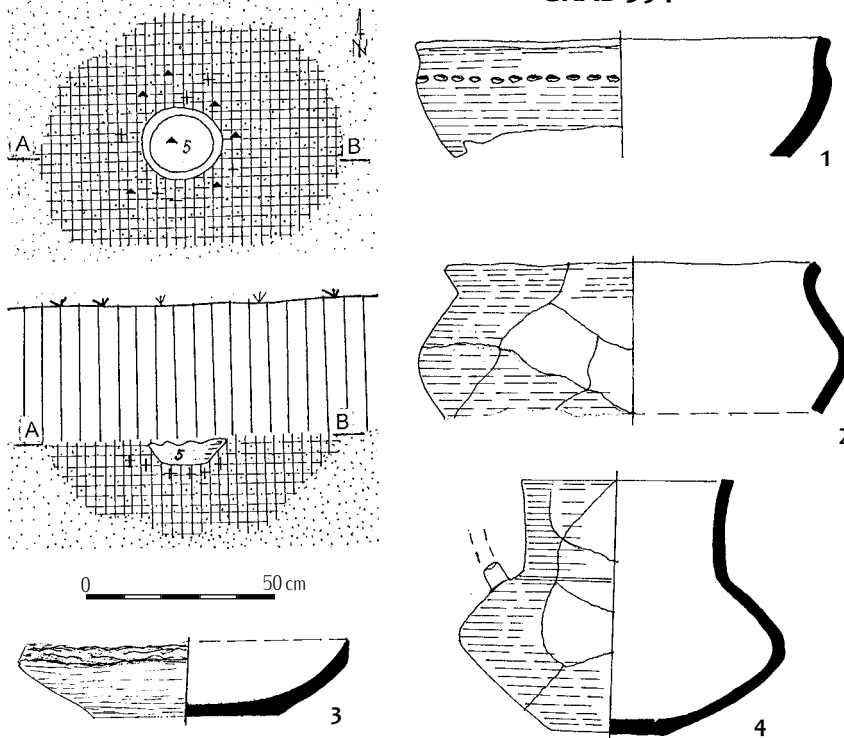

Taf. 121. Alles Ton.

Tabl. 121. Wszystko glina.

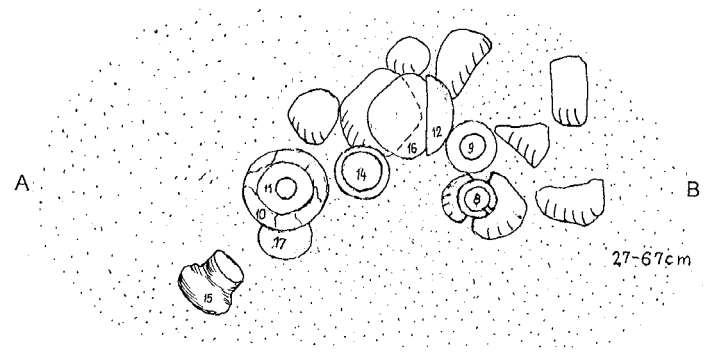
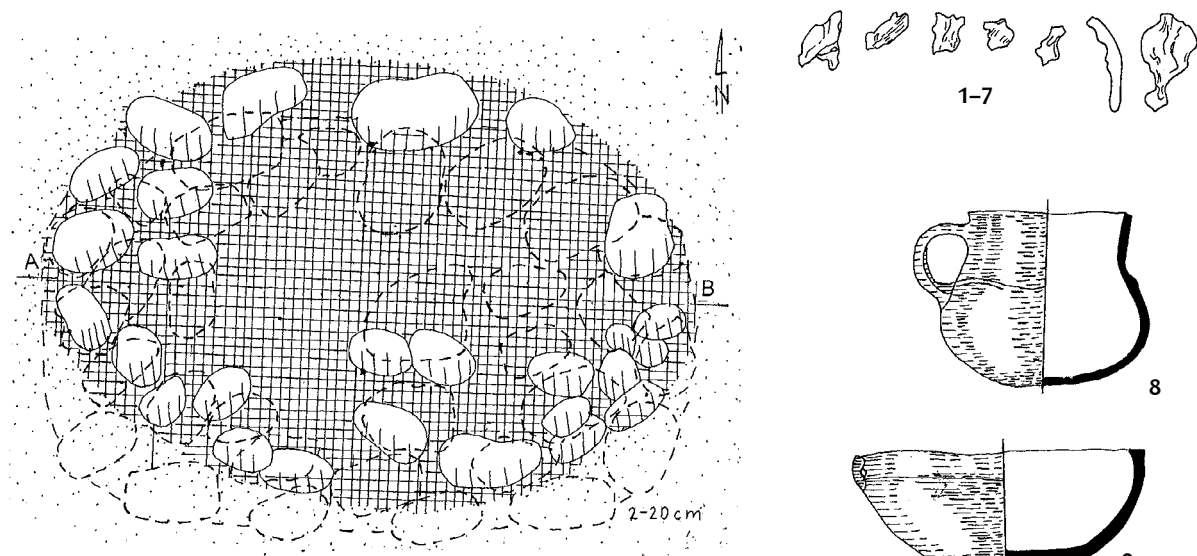

GRAB 391

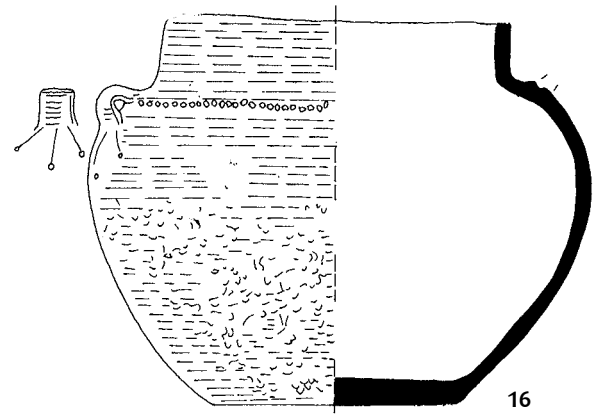
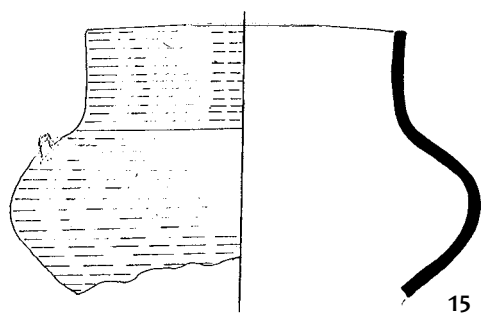
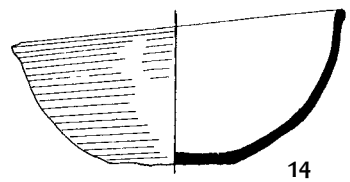
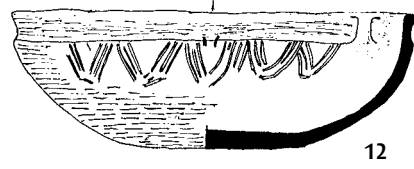
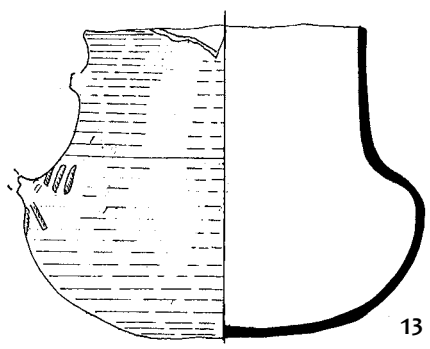
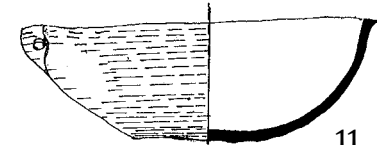
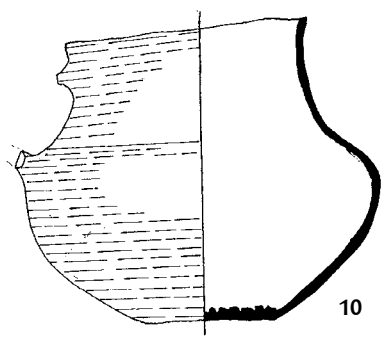
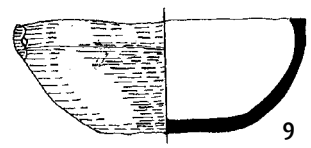
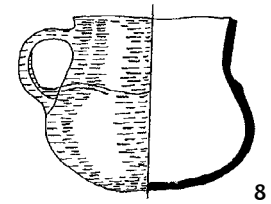

Taf. 122. Grab 391: 1-7 – Bronze; sonstige – Ton.

Tabl. 122. Grób 391: 1-7 – brąz; pozostałe – glina.

GRAB 392

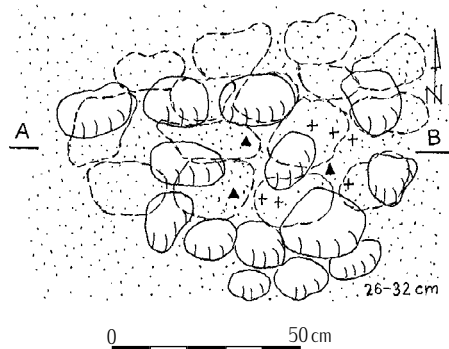

GRAB 395

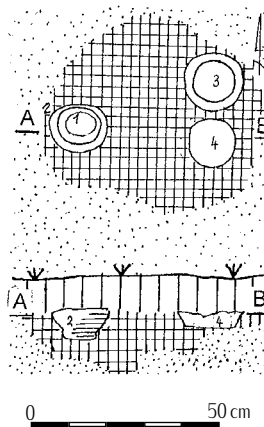
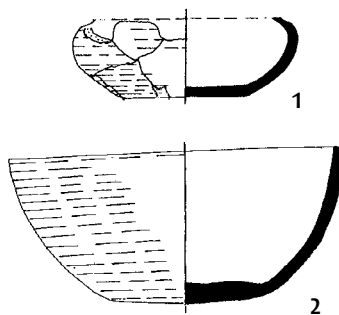

GRAB 393

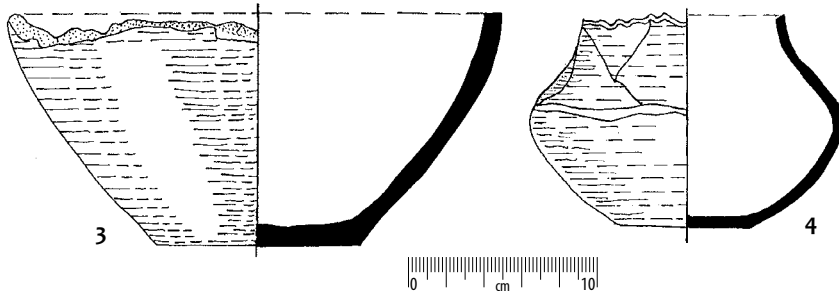
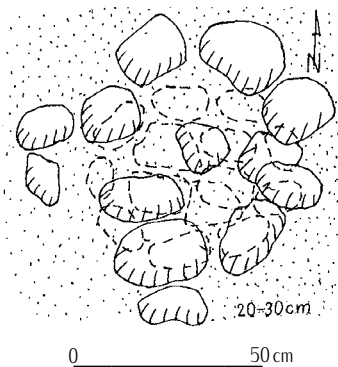

GRAB 397

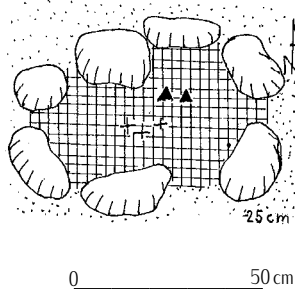

GRAB 396

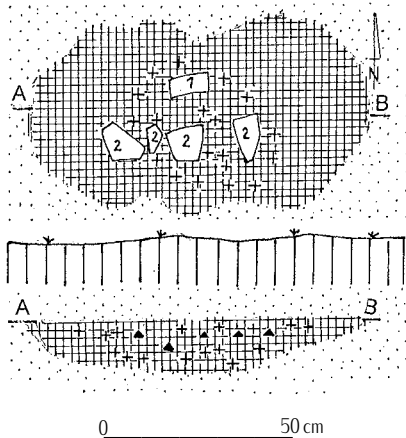

GRAB 398

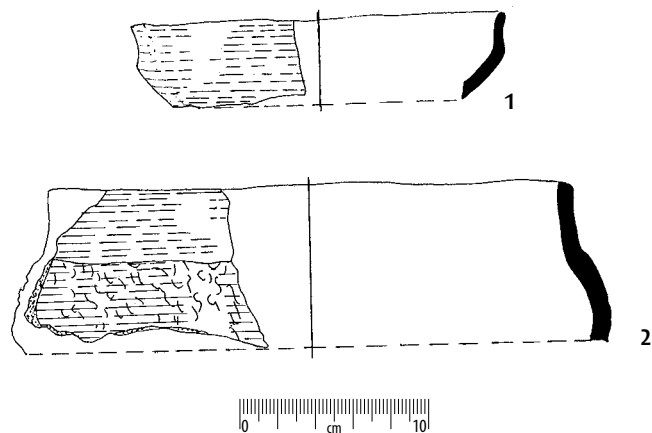
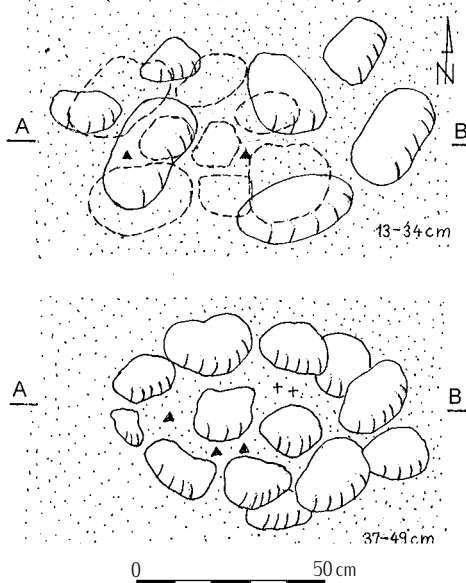

Taf. 123. Alles Ton.

Tabl. 123. Wszystko glina.

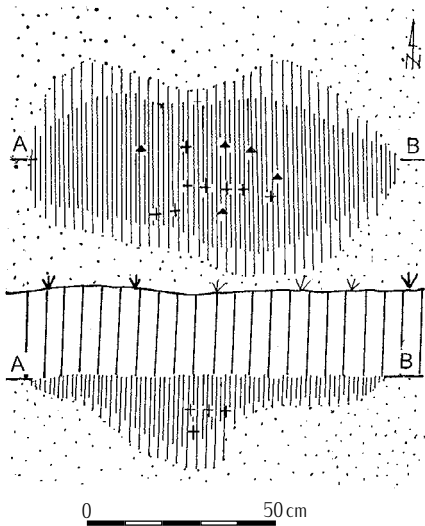

GRAB 399

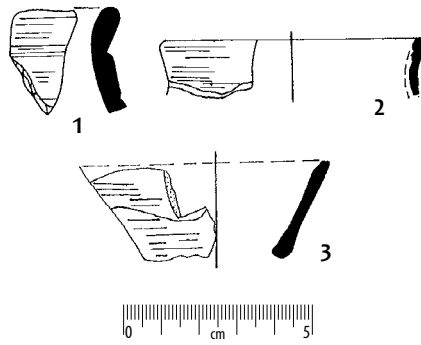

GRAB 400

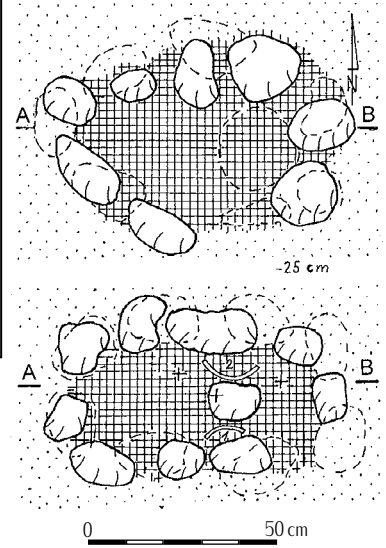

GRAB 401

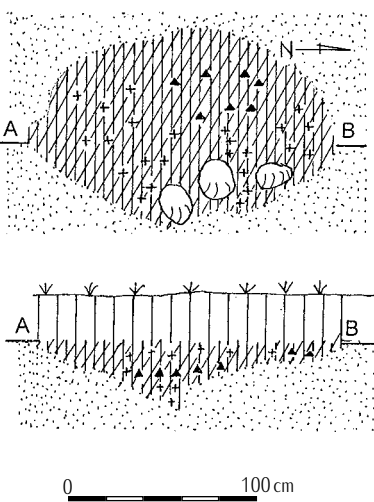
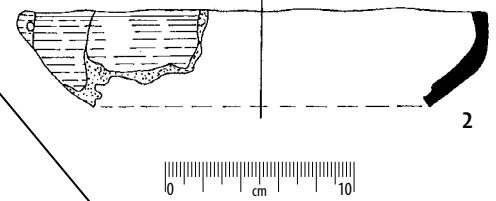
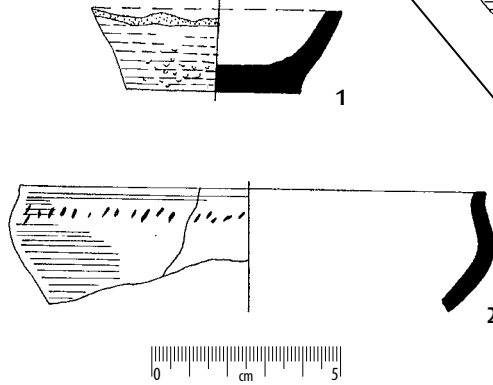
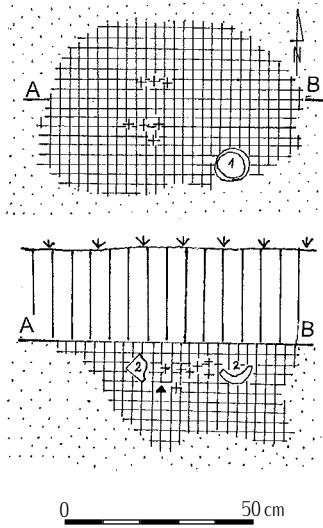

GRAB 403

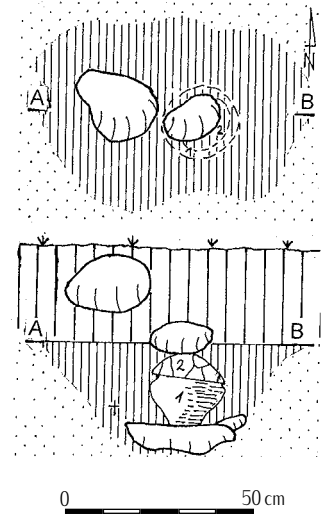
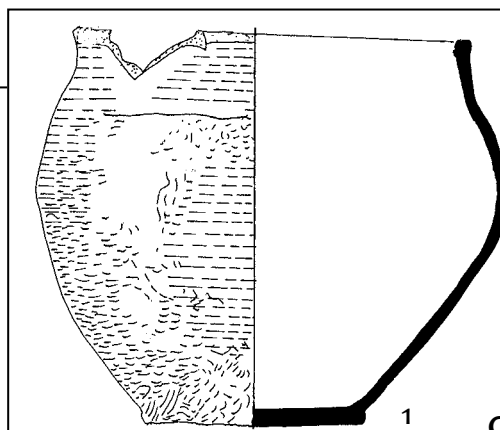

GRAB 402

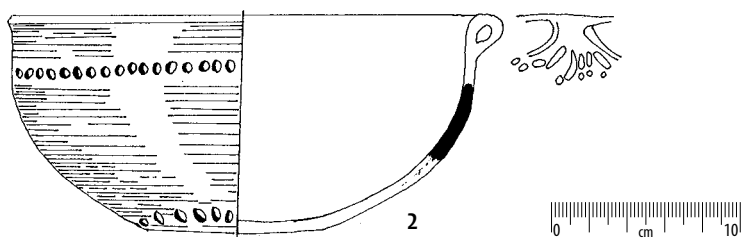

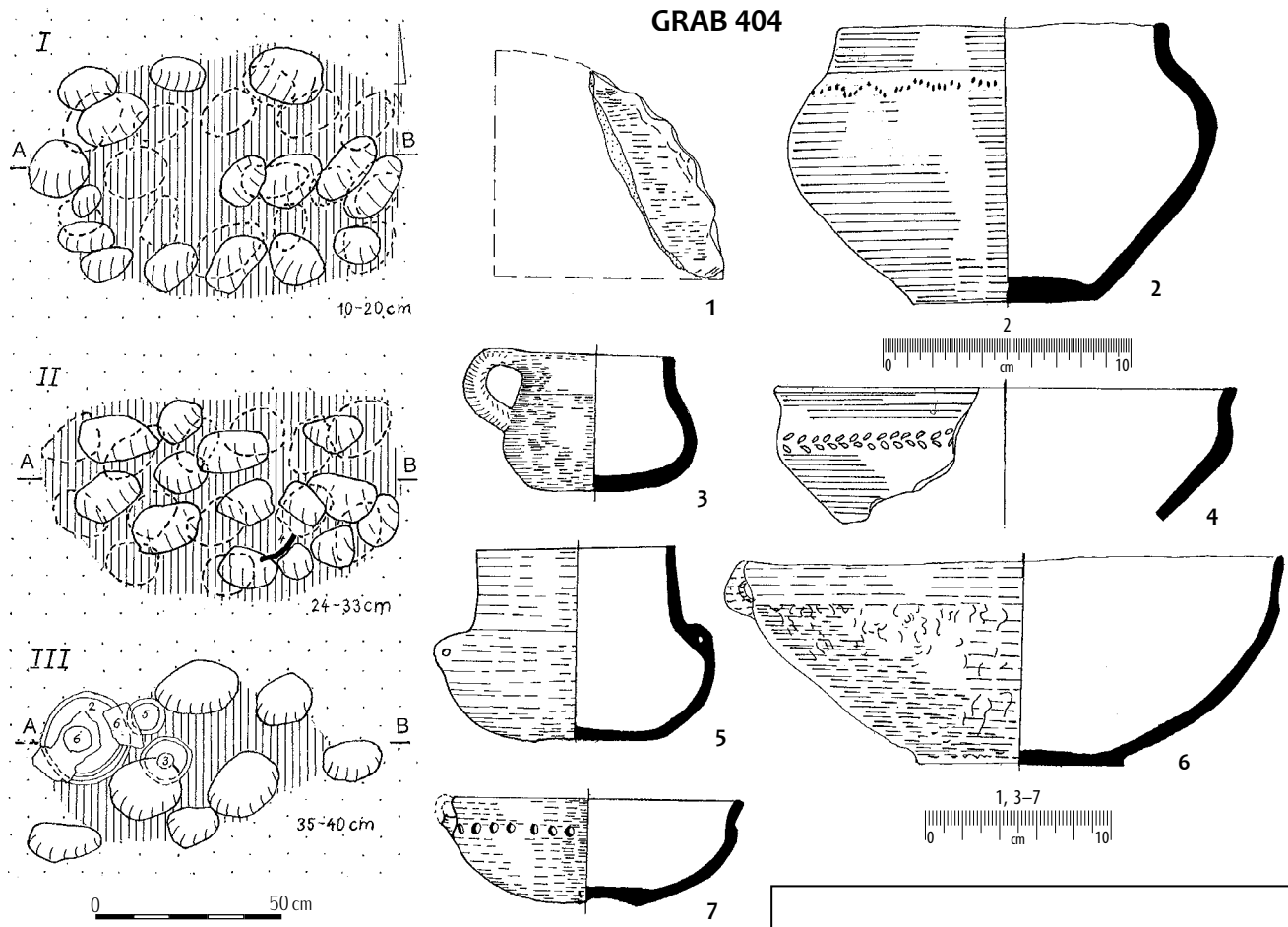

GRAB 406

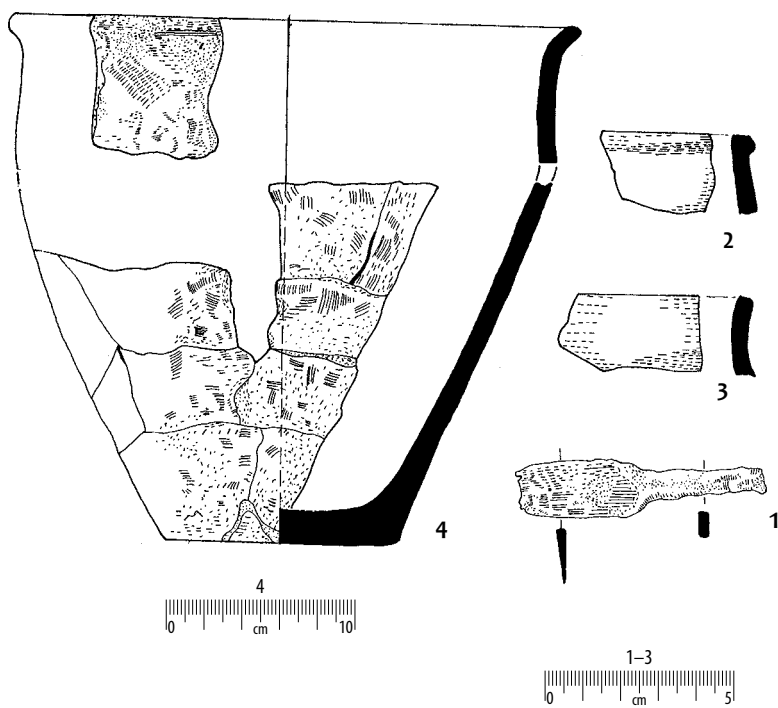

GRAB 405

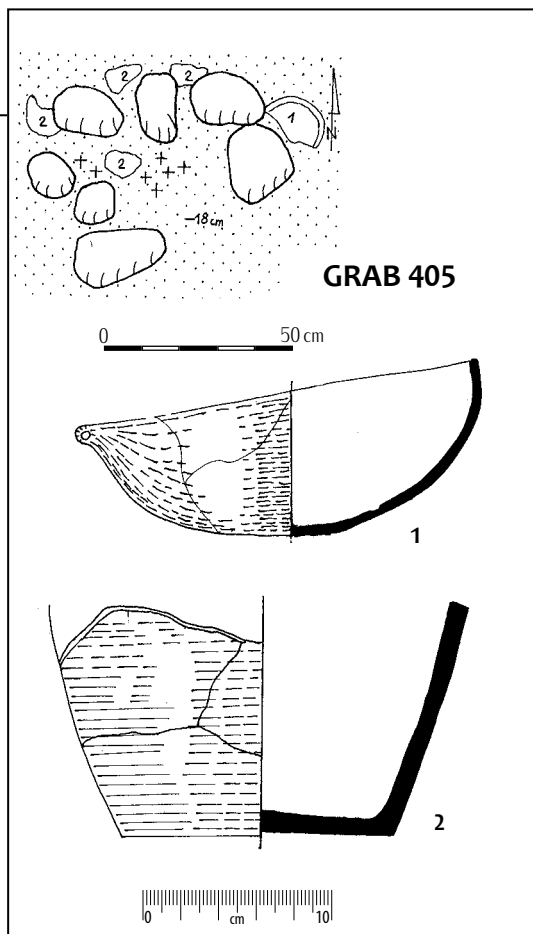

Taf. 125. Grab 406: 1 – Eisen; sonstige – Ton.

Tabl. 125. Grób 406: 1 – żelazo; pozostałe – glina.

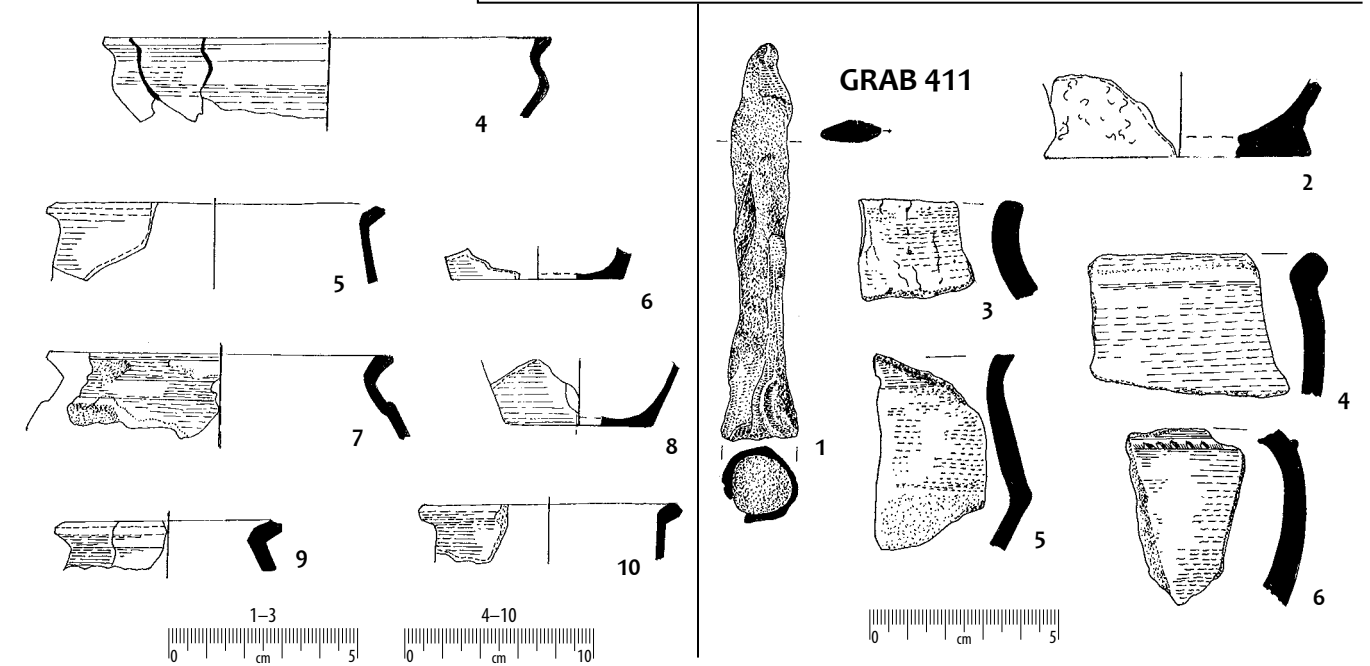
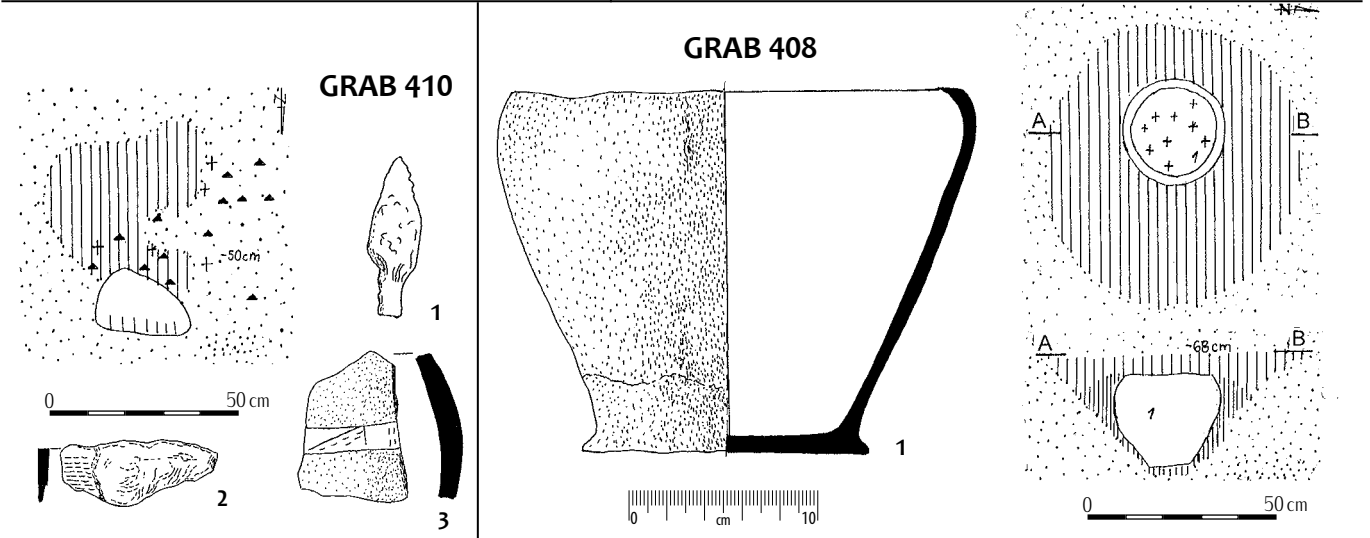
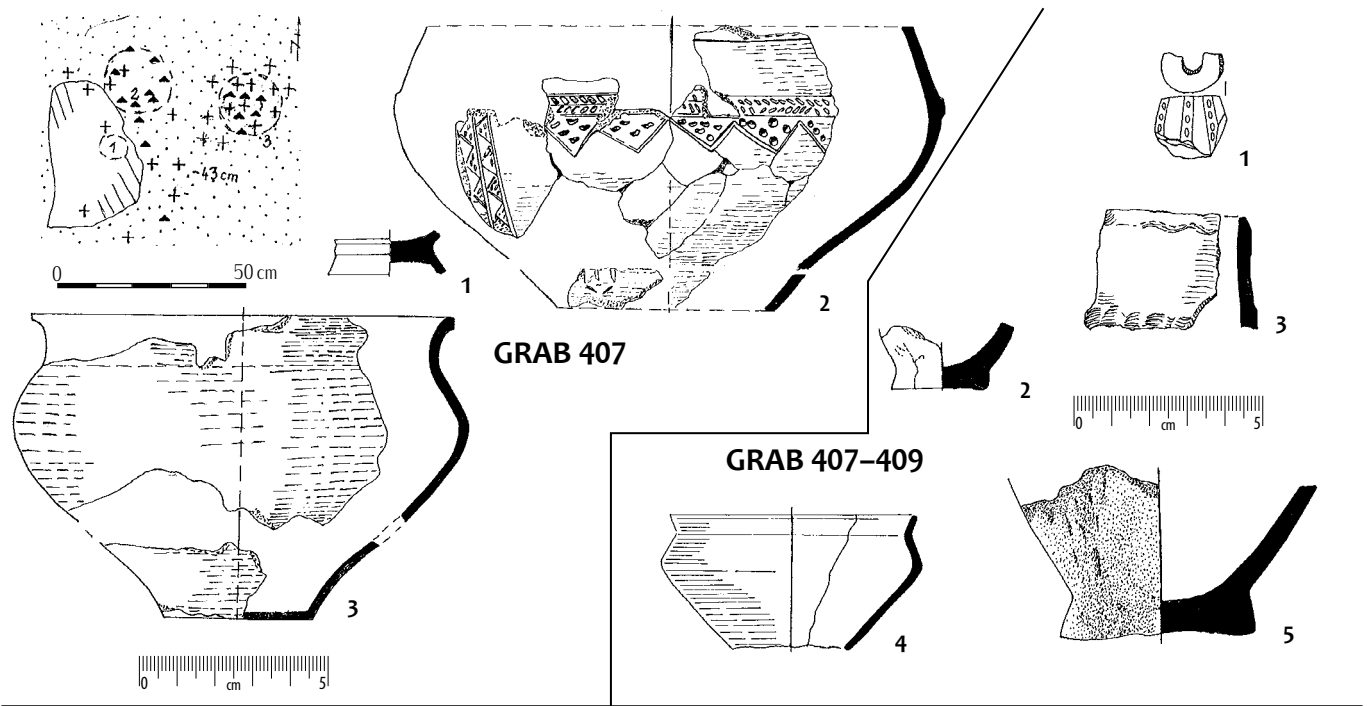

Taf. 126. Gräber: 410: 1-2 – Eisen;
411: 1 – Eisen; sonstige – Ton.

Tabl. 126. Groby: 410: 1-2 – żelazo;
411: 1 – żelazo; pozostałe – glina.

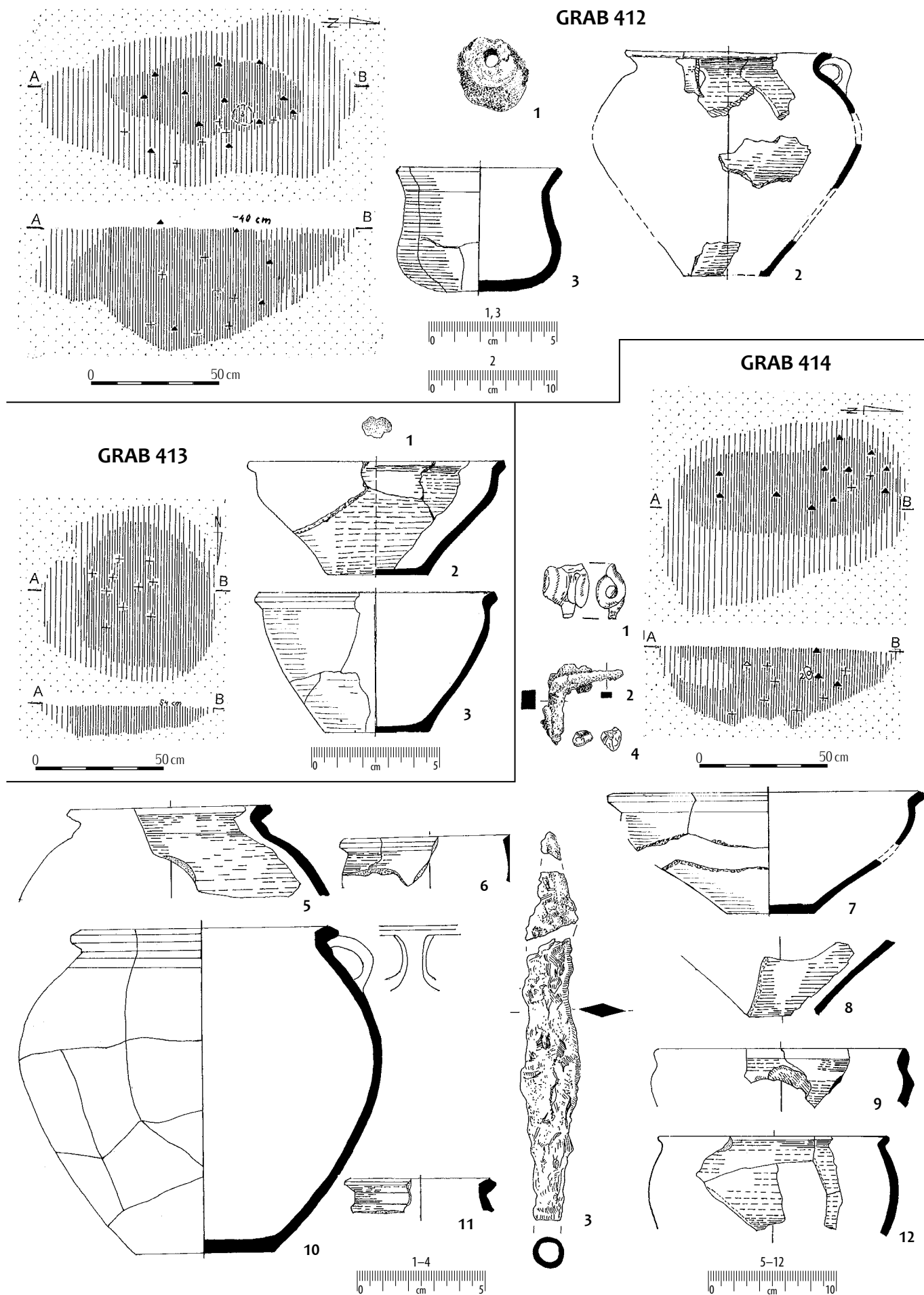

Taf. 127. Gräber: 413: 1 – Glas; 414: 1–3 – Eisen; 4 – Glas; sonstige – Ton.

Tabl. 127. Groby: 413: 1 – szkło; 414: 1–3 – żelazo; 4 – szkło; pozostałe – glina.

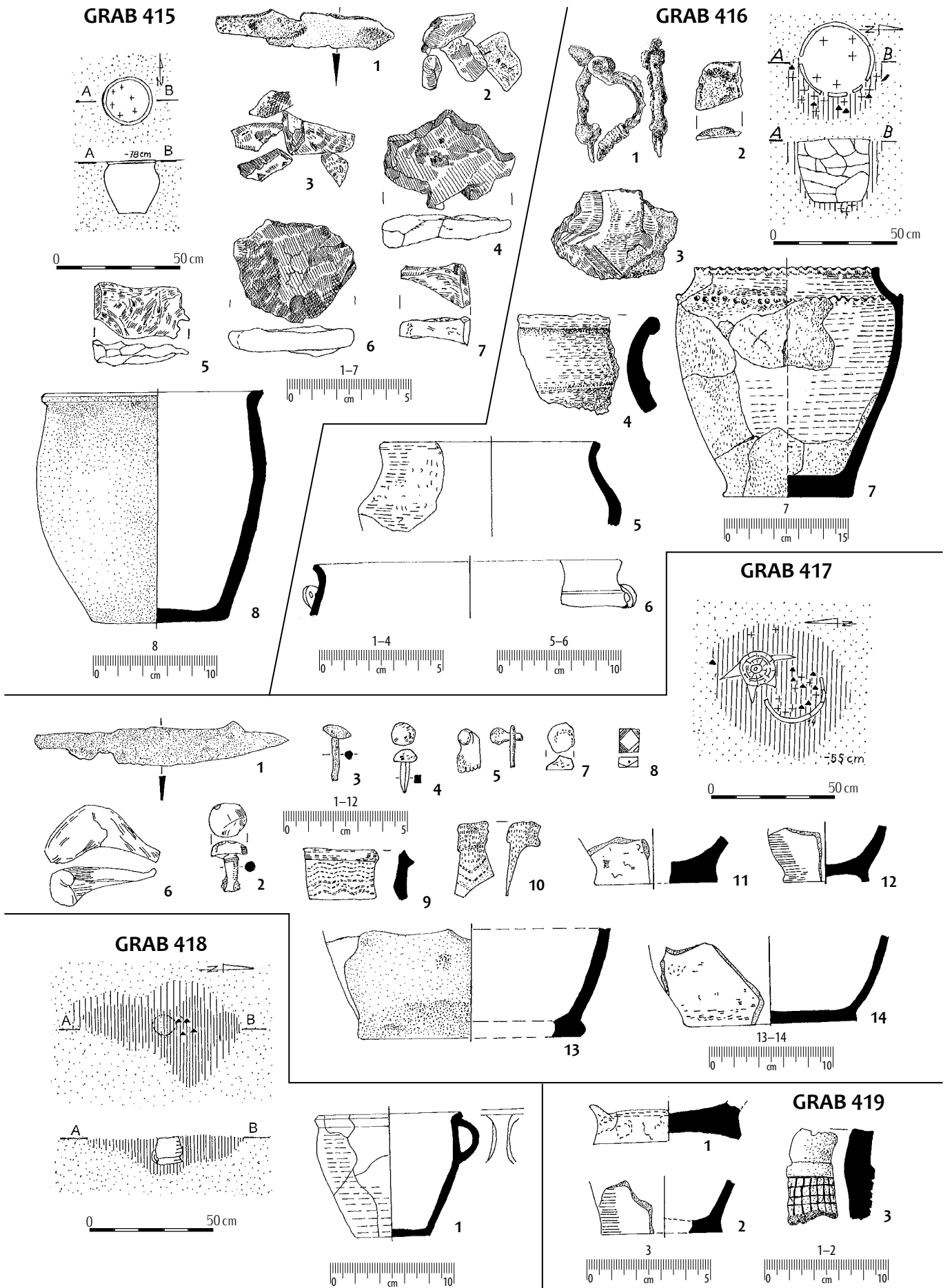

Taf. 128. Gräber: 415: 1 – Eisen; 2-7 – Glas;
 416: 1-2 – Eisen; 417: 1-4 – Eisen; 5 – Knochen;
 6-7 – Glas; 8 – Achat; sonstige – Ton.

Tabl. 128. Groby: 415: 1 – želazo; 2-7 – szkło;
 416: 1-2 – želazo; 417: 1-4 – želazo; 5 – kość;
 6-7 – szkło; 8 – agat; pozostałe – glina.

GRAB 421

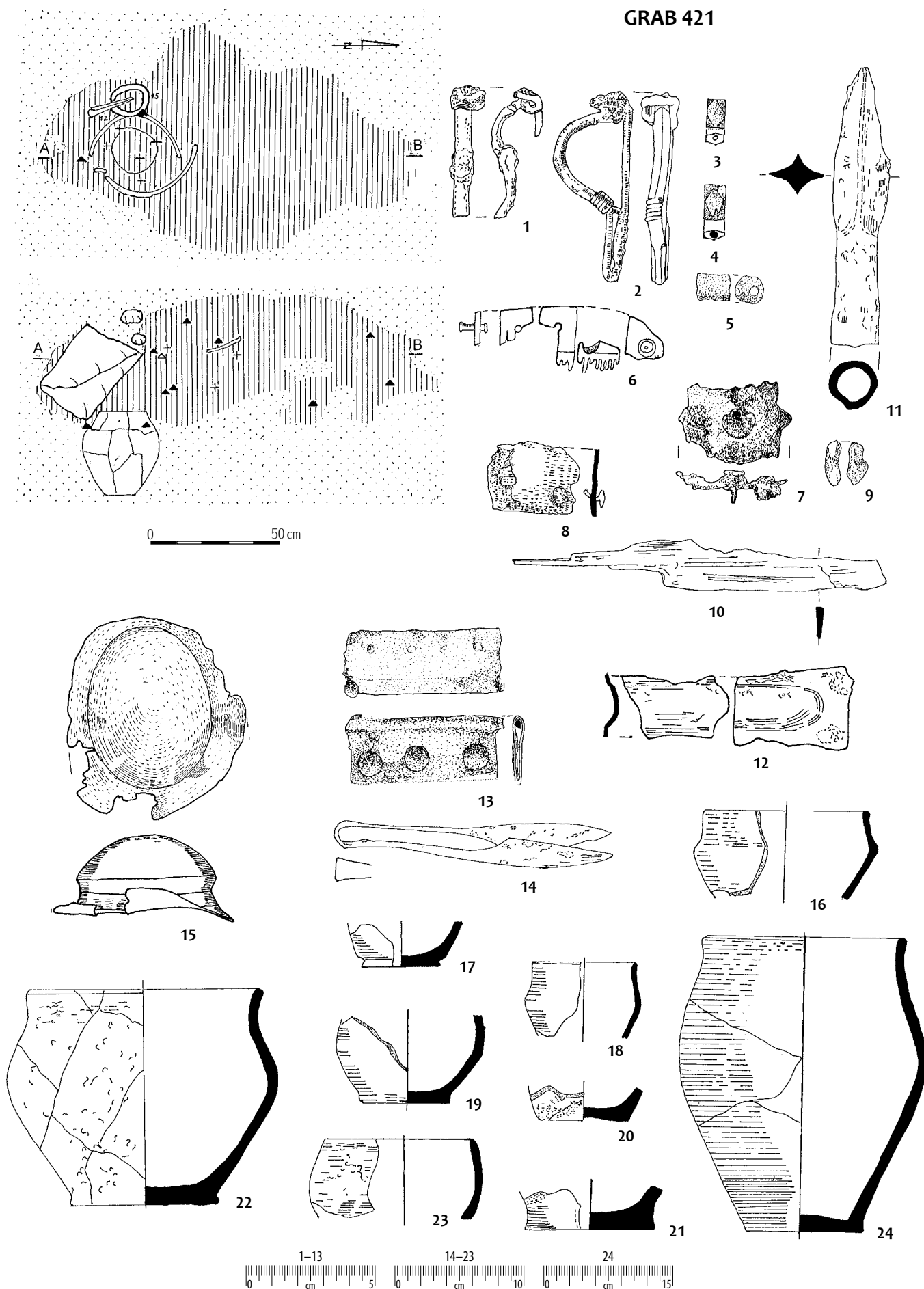

Taf. 129. Grab 421: 1-2, 7, 10-12, 14-15 - Eisen; 8-9, 13 - Bronze; 3-4 - Achat; 5-6 - Knochen; sonstige - Ton.

Tabl. 129. Grob 421: 1-2, 10-12, 14-15 - želazo; 8-9, 13 - bronz; 3-4 - agat; 5-6 - kość; pozostałe - glina.

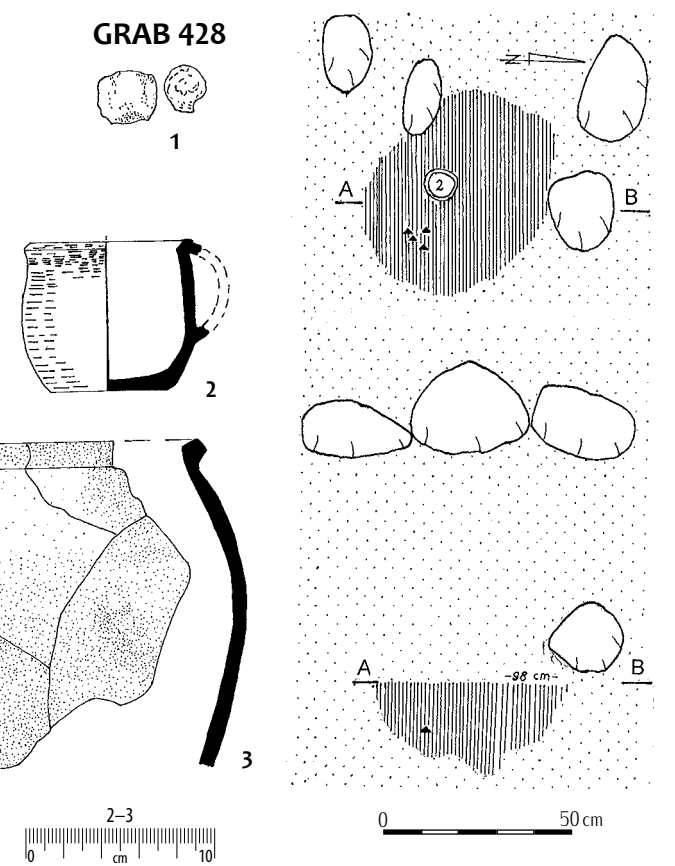
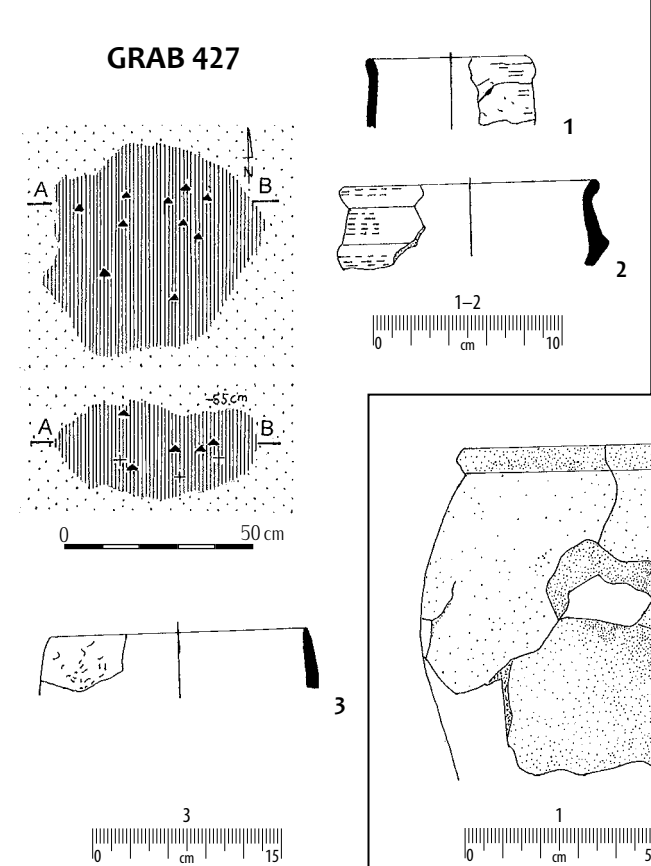
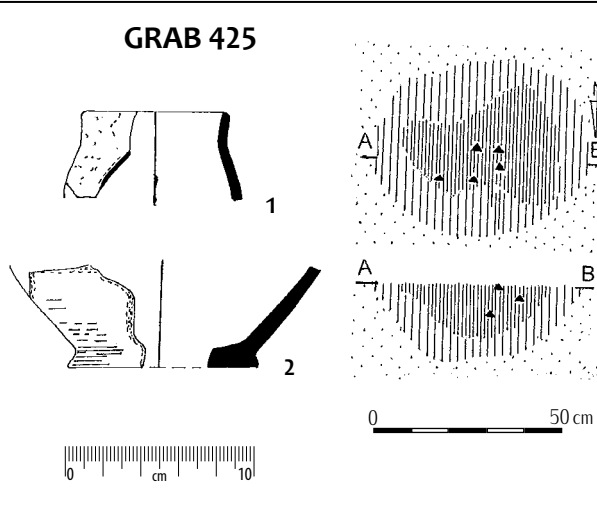
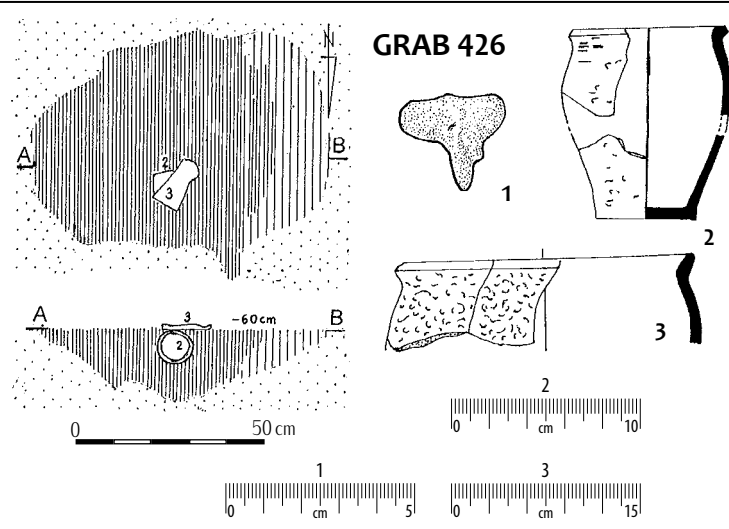
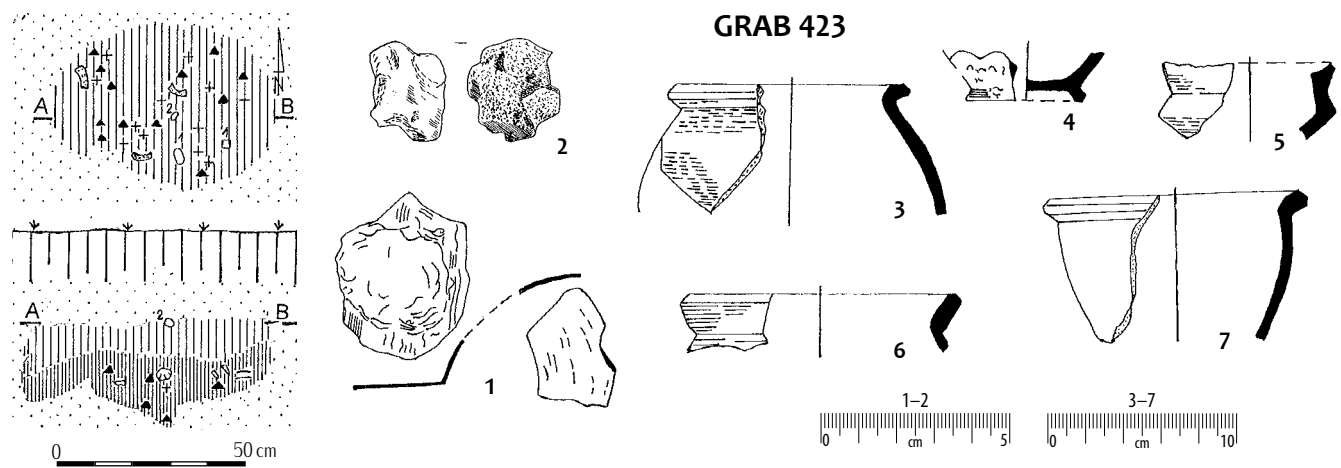

Taf. 130. Gräber: 423: 1 – Eisen; 426: 1 – Eisen; 428: 1 – Eisen; sonstige – Ton.

Tabl. 130. Groby: 423: 1 – želazo; 426: 1 – želazo; 428: 1 – želazo; pozostałe – glina.

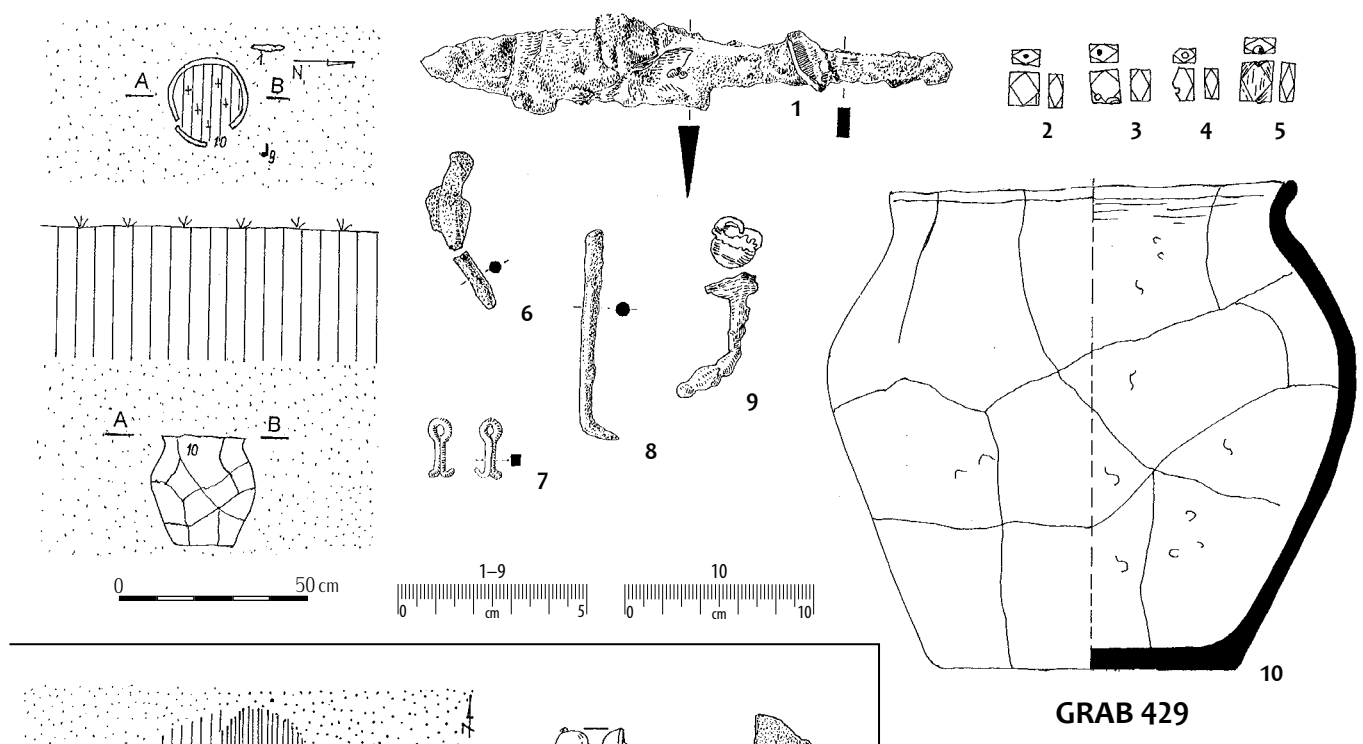

GRAB 429

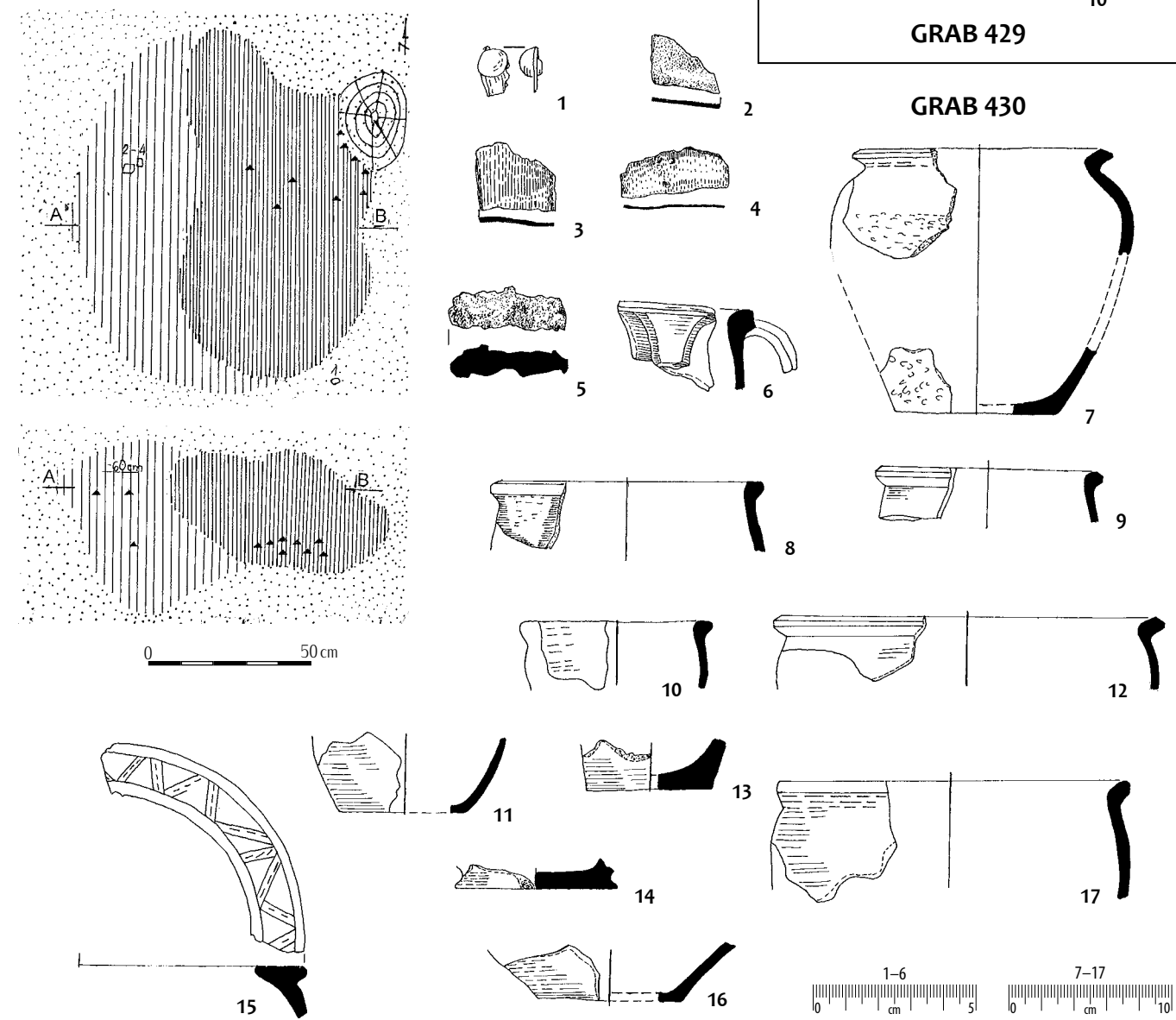

GRAB 430

Taf. 131. Gräber: 429: 1, 6-8 - Eisen; 2-5 - Achat; 7 - Bronze; 430: 1 - Bronze; 2-5 - Eisen; sonstige - Ton.

Tabl. 131. Groby: 429: 1, 6-8 - želazo; 2-5 - agat; 7 - bronz; 430: 1 - bronz; 2-5 - želazo; pozostale - glina.

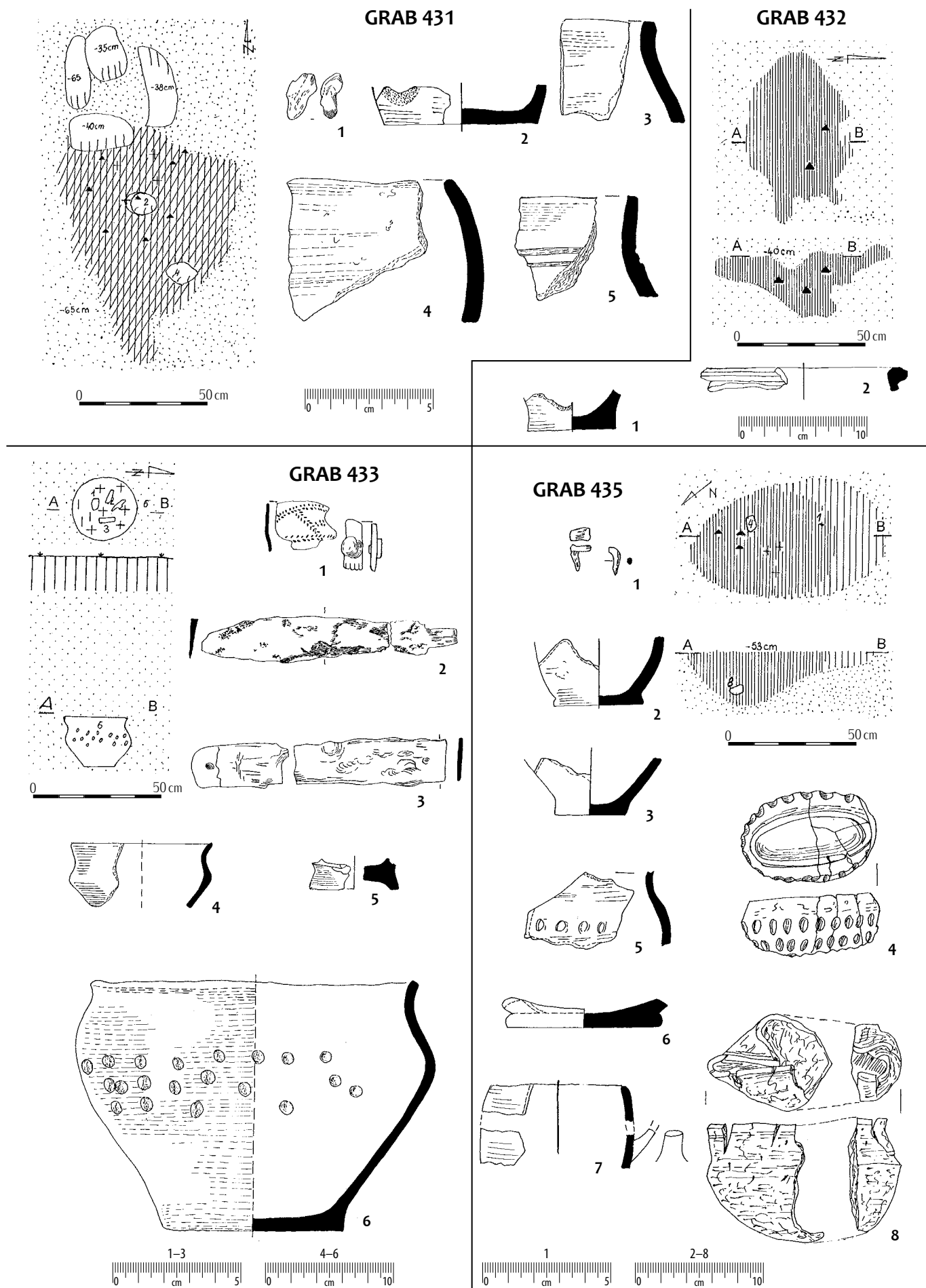

Taf. 132. Gräber: 431: 1 – Bronze; 433: 1 – Knochen; 435: 1 – Eisen; sonstige – Ton.

Tabl. 132. Groby: 431: 1 – brąz; 433: 1 – kość; 435: 1 – żelazo; pozostałe – glina.

GRAB 434

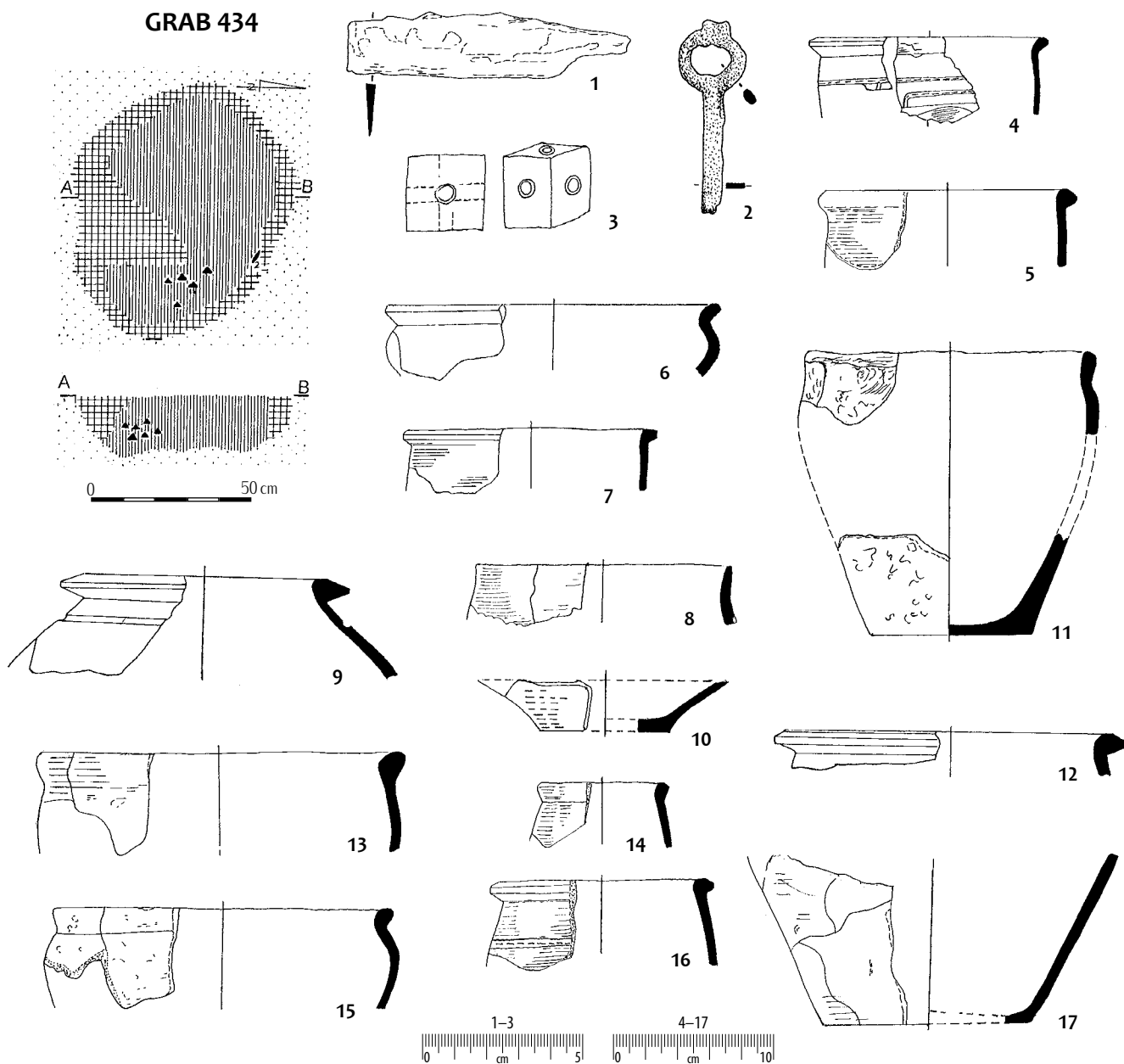

GRAB 436

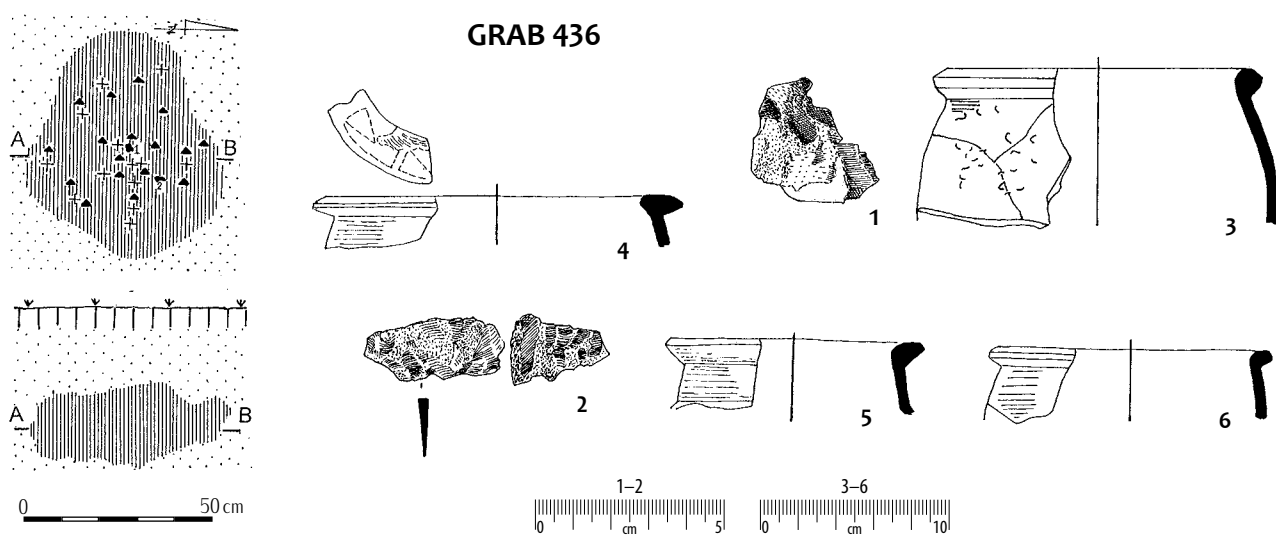

Taf. 133. Gräber: 434: 1-2 – Eisen;
436: 1-2 – Eisen; sonstige – Ton.

Tabl. 133. Groby: 434: 1-2 – želazo;
436: 1-2: želazo; pozostale – glina.

GRAB 437

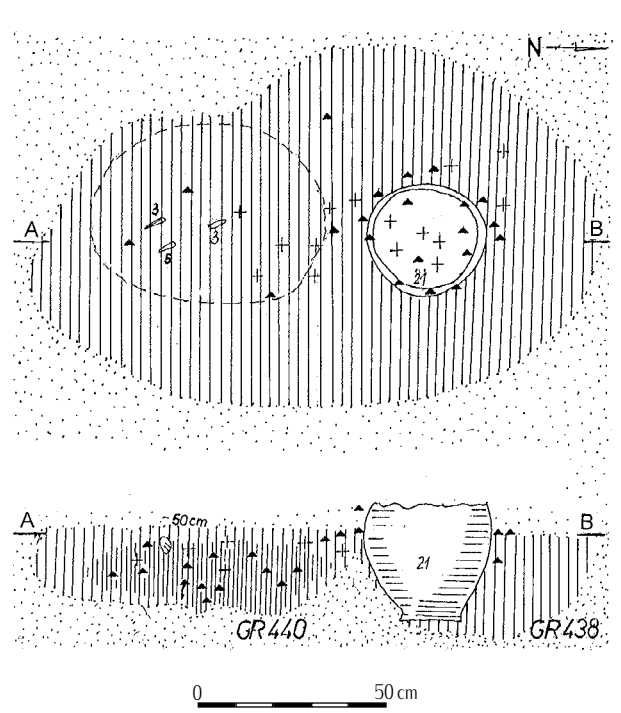
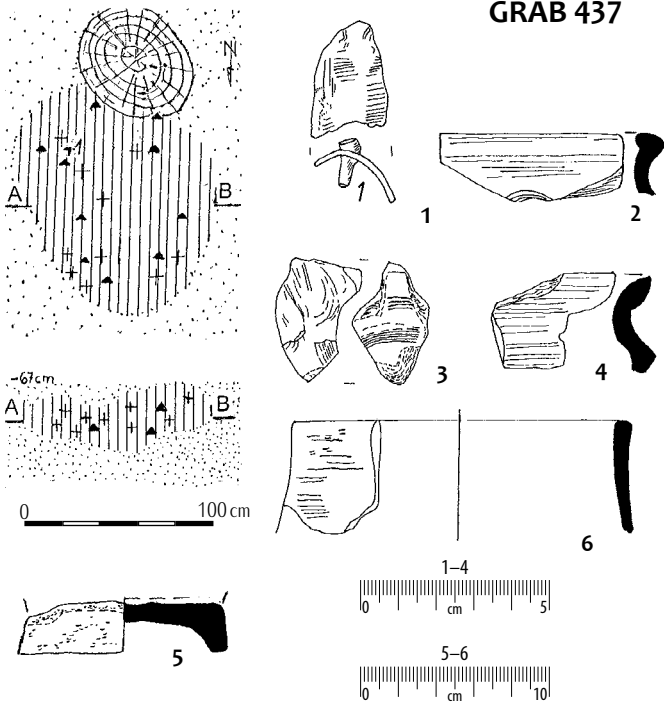

GRAB 438

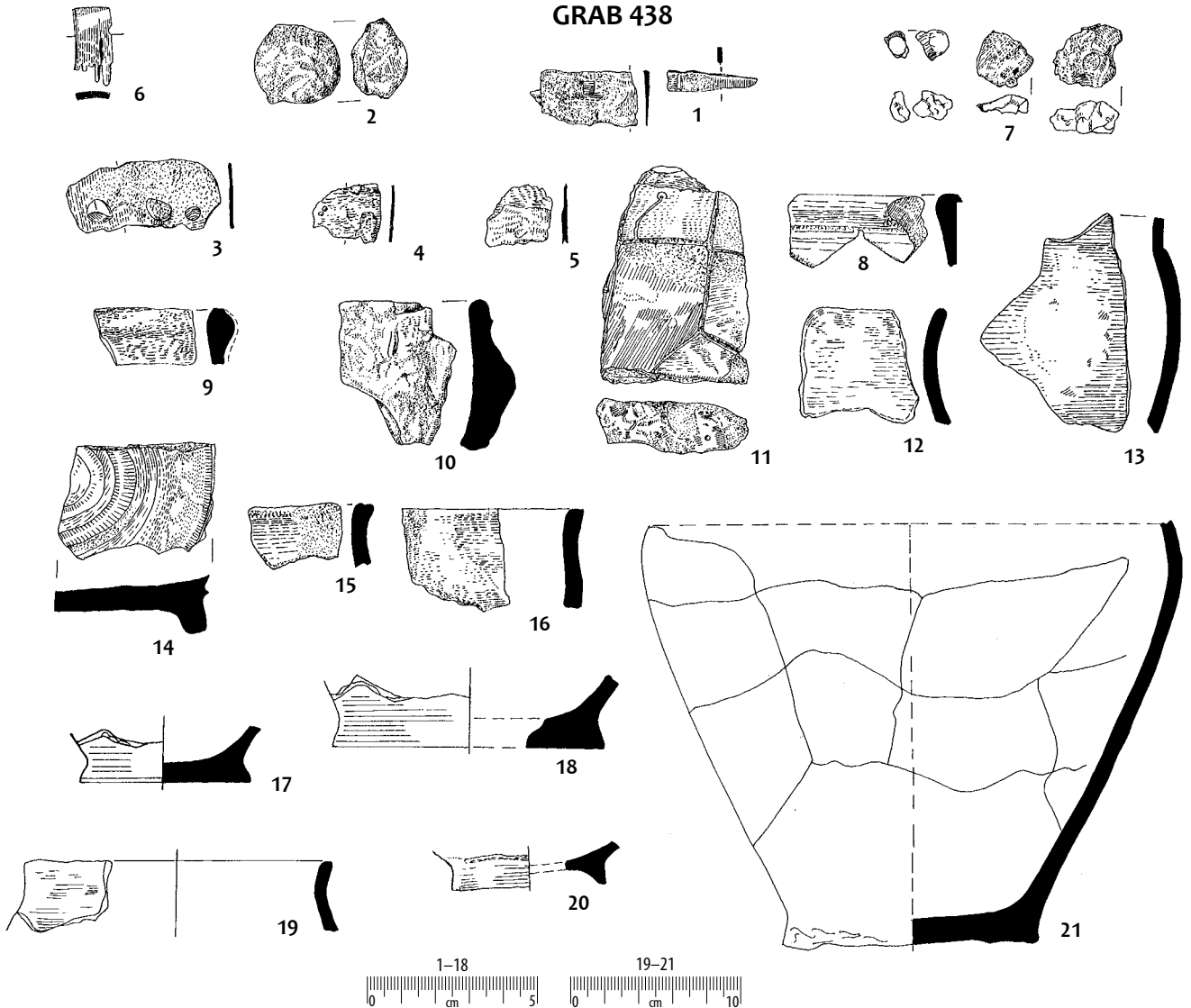

Taf. 134. Gräber: 437: 1 – Eisen; 438: 1–5 – Eisen; 6 – Knochen; 7 – Glas; sonstige – Ton.

Tabl. 134. Groby: 437: 1 – żelazo; 438: 1–5 – żelazo; 6 – kość; 7 – szkło; pozostałe – glina.

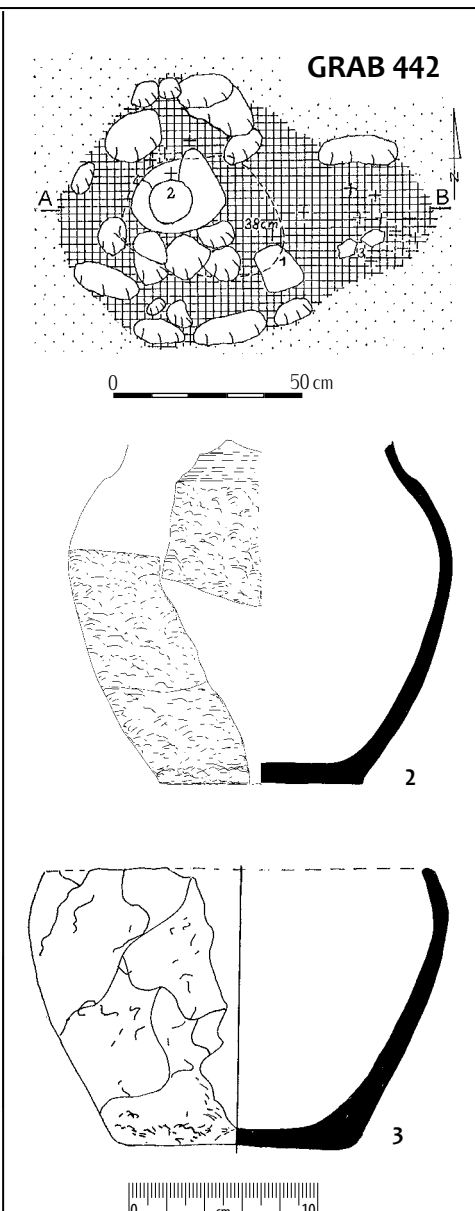
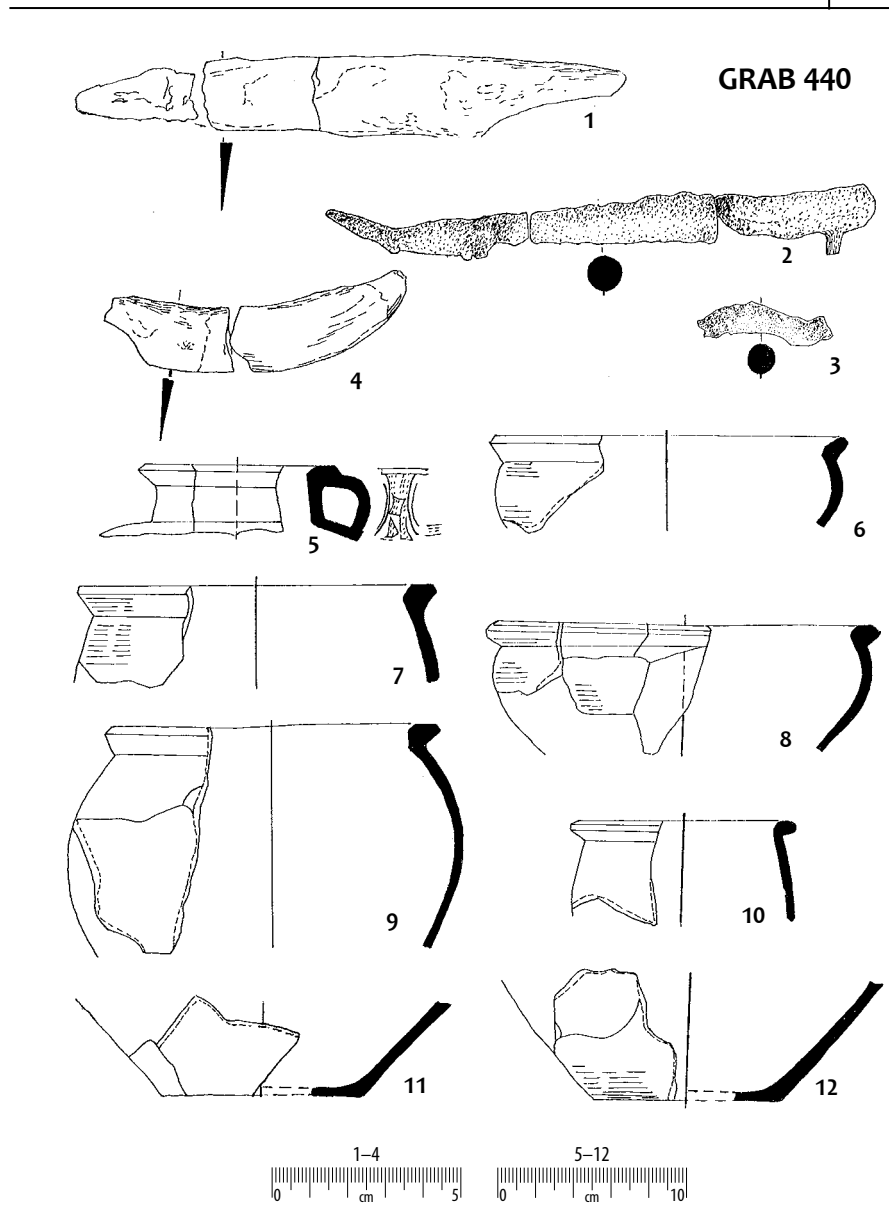
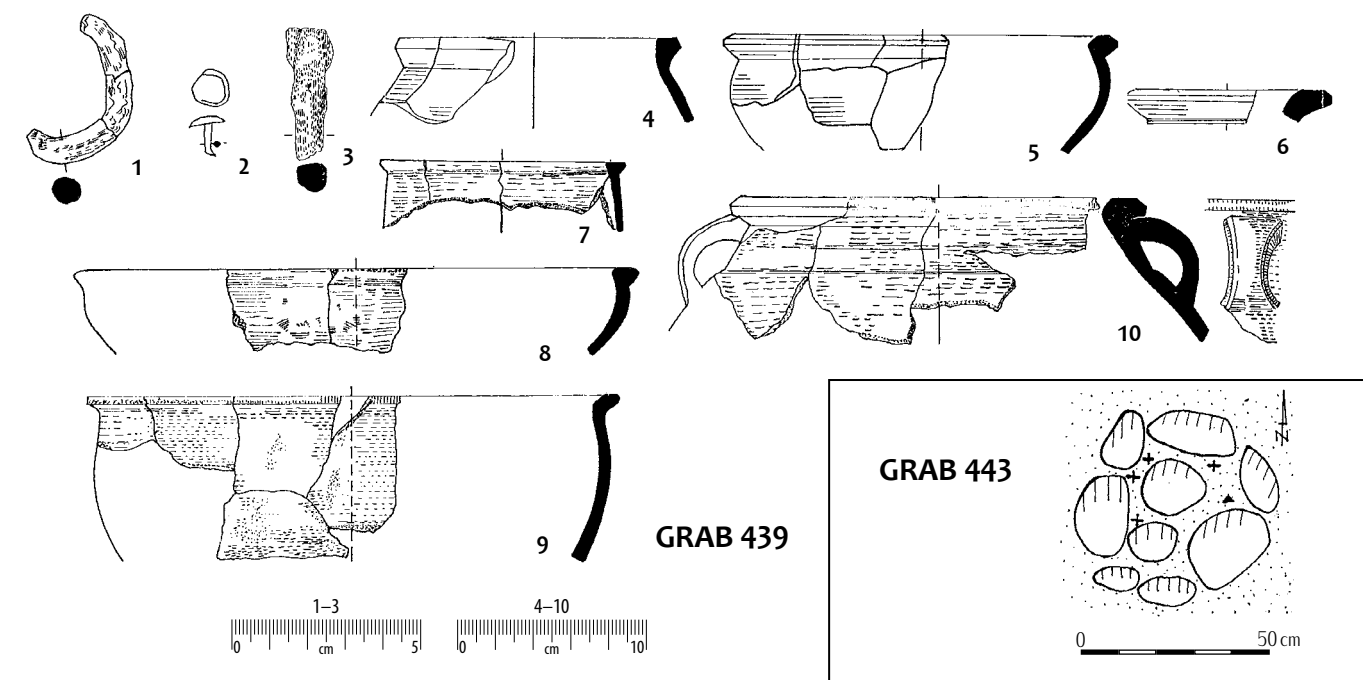

Taf. 135. Gräber: 439: 1-3 – Eisen;
440: 1-4– Eisen; sonstige – Ton.

Tabl. 135. Groby: 439: 1-3 – želazo;
440: 1-4– želazo; pozostale – glina.

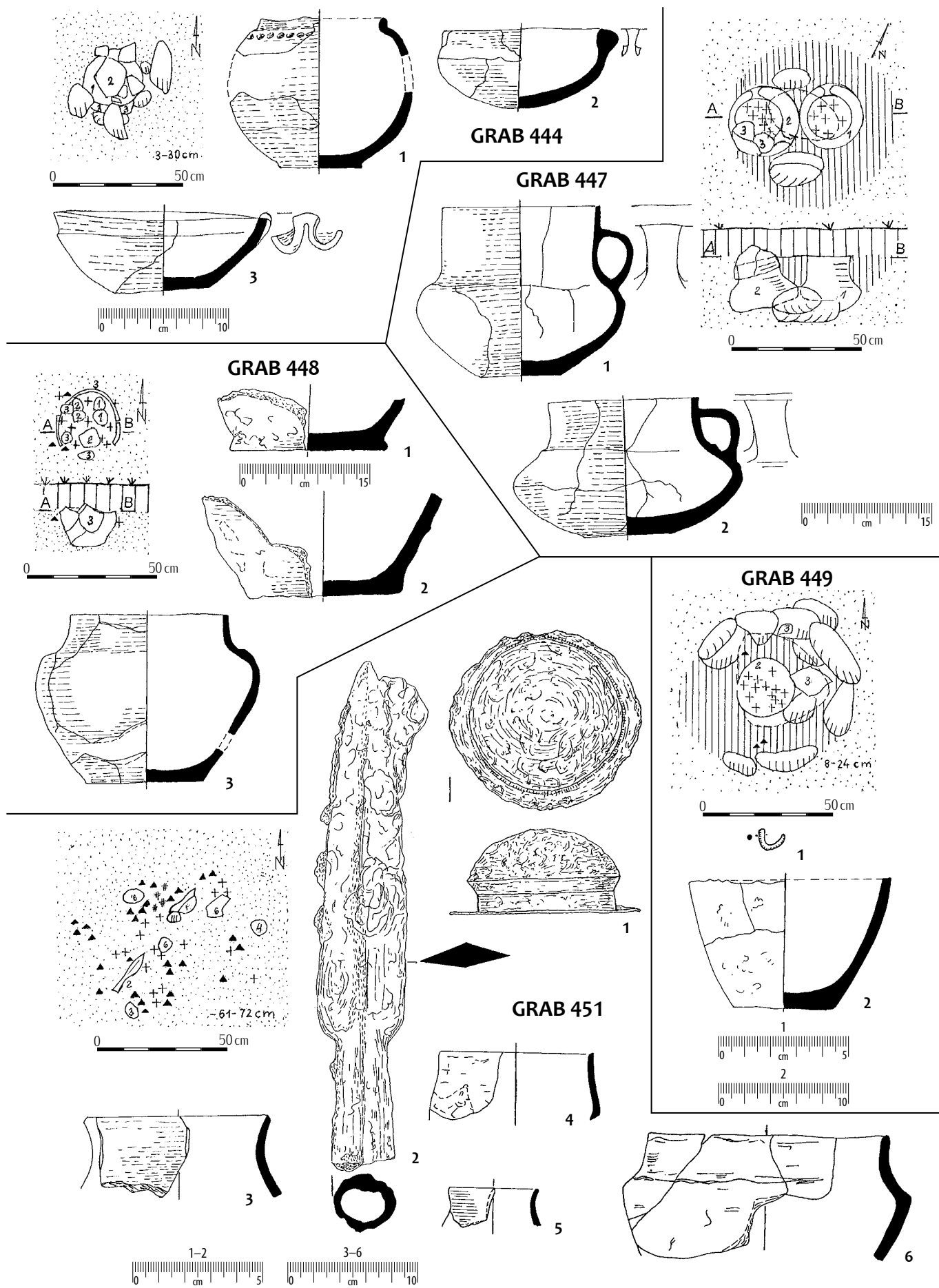

Taf. 136. Gräber: 449: 1 – Bronze;
451: 1–2: Eisen; sonstige – Ton.

Tabl. 136. Groby: 449: 1 – brąz;
451: 1–2 – żelazo; pozostałe – glina.

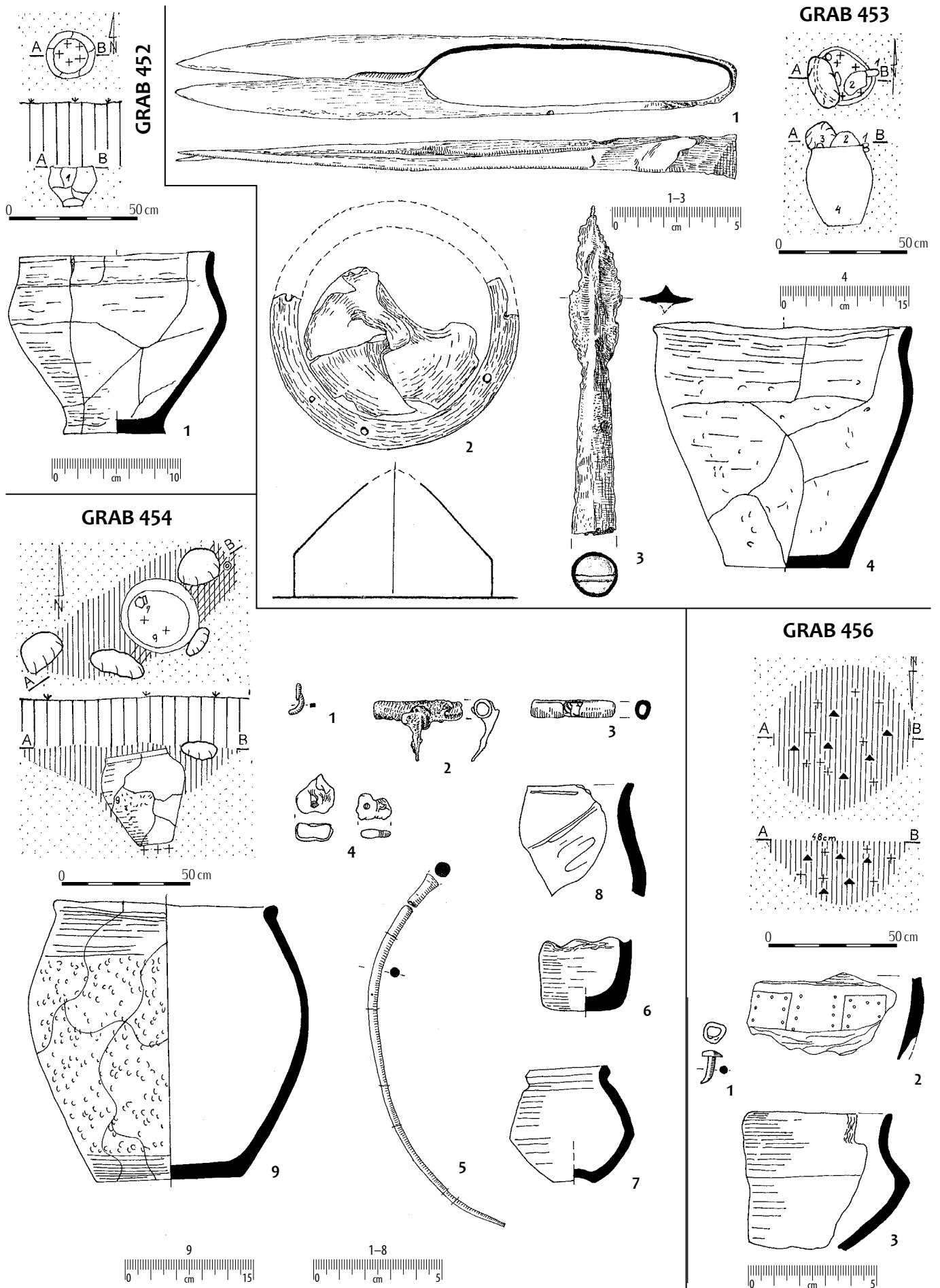

Taf. 137. Gräber: 453: 1-3 - Eisen;
 454: 1 - Bronze; 2-3 - Eisen; 4 - Glas;
 5 - Knochen; 456: 1 - Eisen; sonstige - Ton.

Tabl. 137. Groby: 453: 1-3 - želazo;
 454: 1 - brąz; 2-3 - želazo; 4 - szkło;
 5 - kość; 456: 1 - želazo; pozostałe - glina.

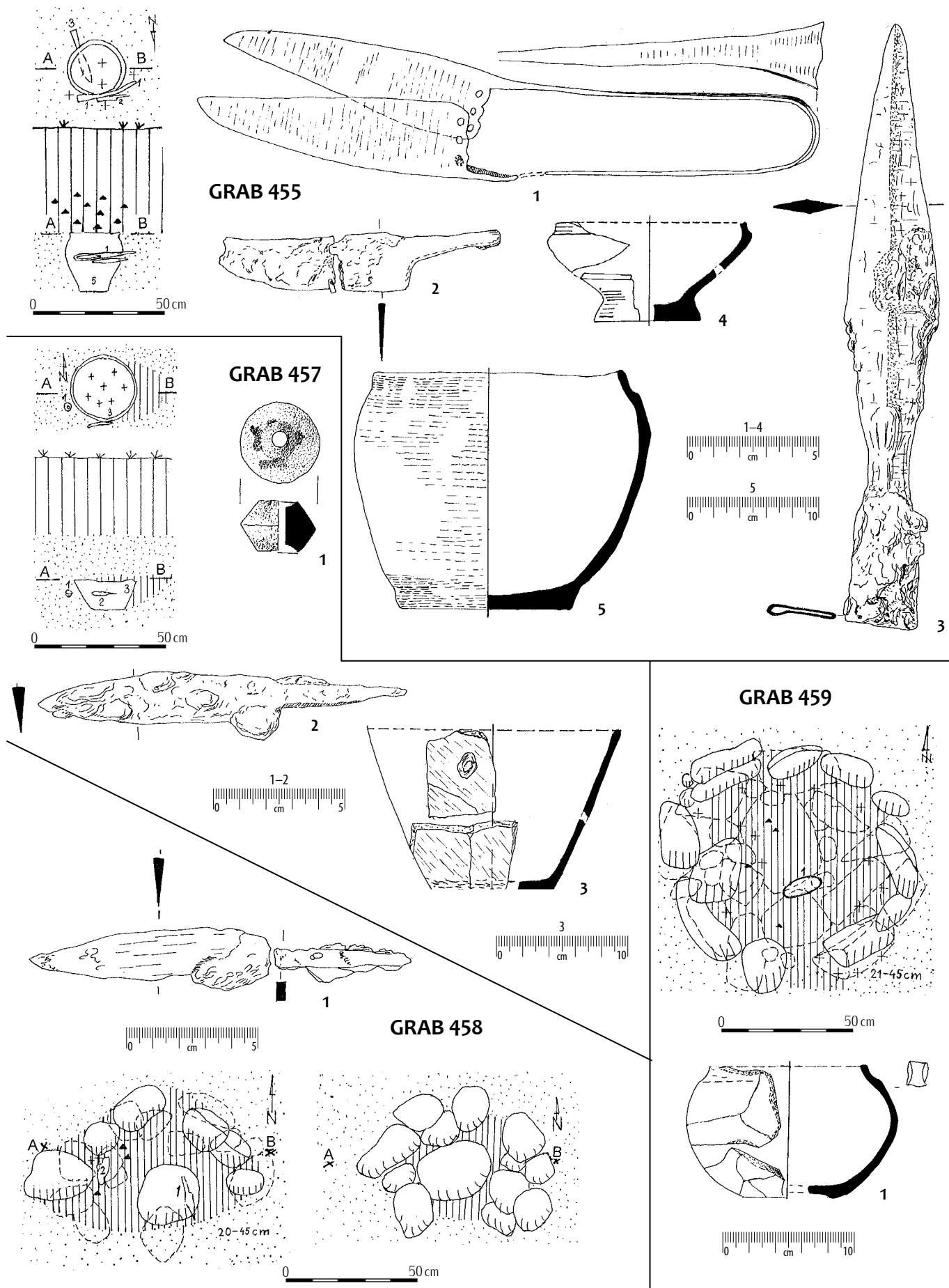

Taf. 138. Gräber: 455: 1-3 - Eisen; 457: 1 - Eisen; 458: 1 - Eisen; sonstige - Ton.

Tabl. 138. Groby: 455: 1-3 - żelazo; 457: 1 - żelazo; 458: 1 - żelazo; pozostałe - glina.

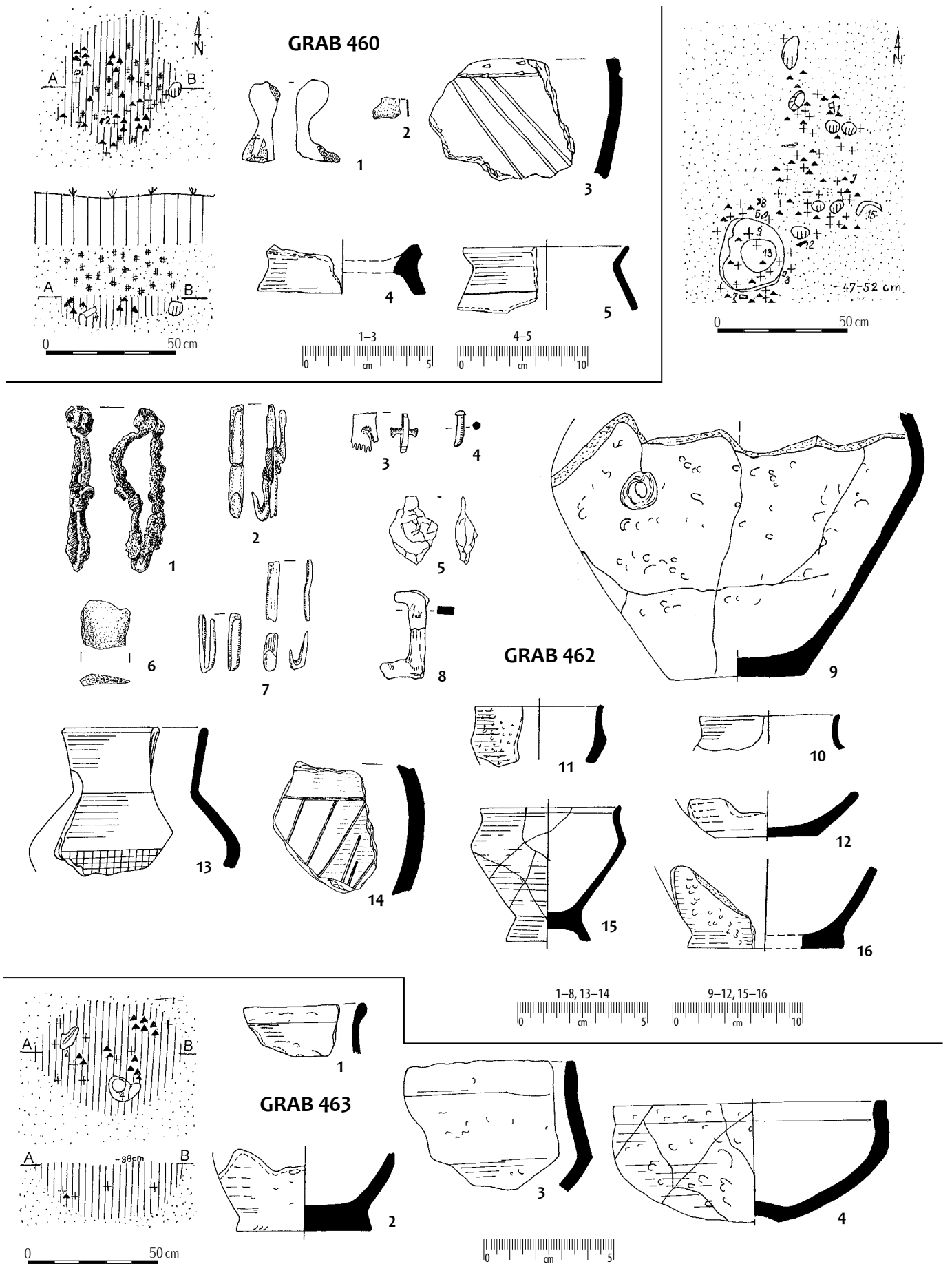

Taf. 139. Gräber: 460: 1 – Glas; 2 – Bronze; 462: 1–2, 4–7 – Eisen; 3 – Knochen; 8 – Glas; sonstige – Ton.

Tabl. 139. Groby: 460: 1 – szkło; 2 – brąz; 462: 1–2, 4–7 – żelazo; 3 – kość; 8 – szkło; pozostałe – glina.

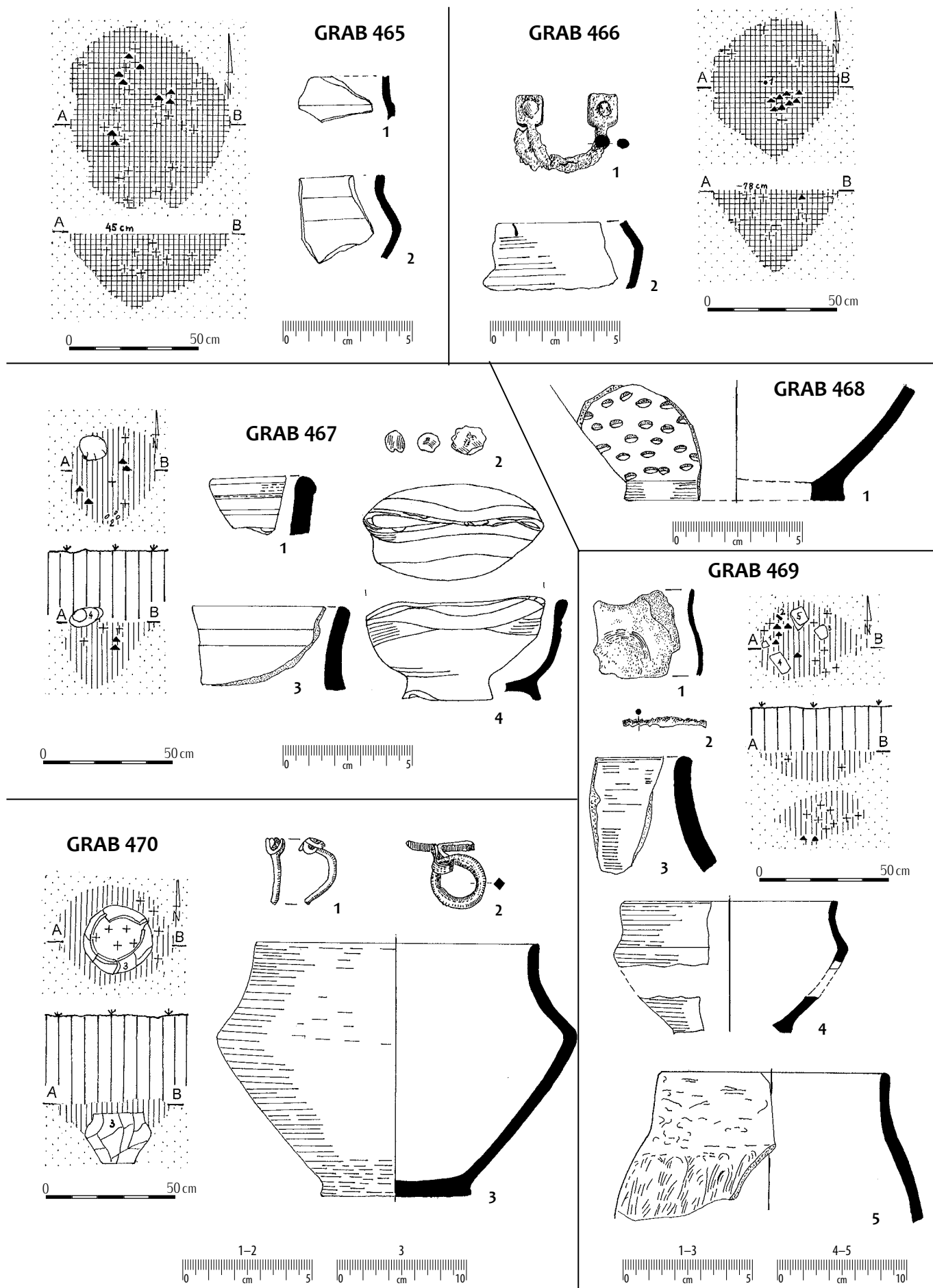

Taf. 140. Gräber: 466: 1 – Eisen; 467: 2 – Glas; 469: 1-2 – Eisen; 470: 1 – Bronze; 2 – Eisen; sonstige – Ton.

Tabl. 140. Groby: 466: 1 – želazo; 467: 2 – szkło; 469: 1-2 – želazo; 470: 1 – brąz; 2 – želazo; pozostałe – glina.

GRAB 471

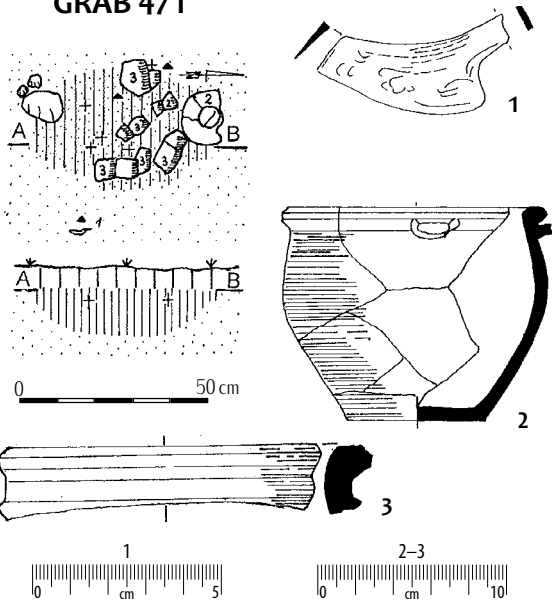

GRAB 472

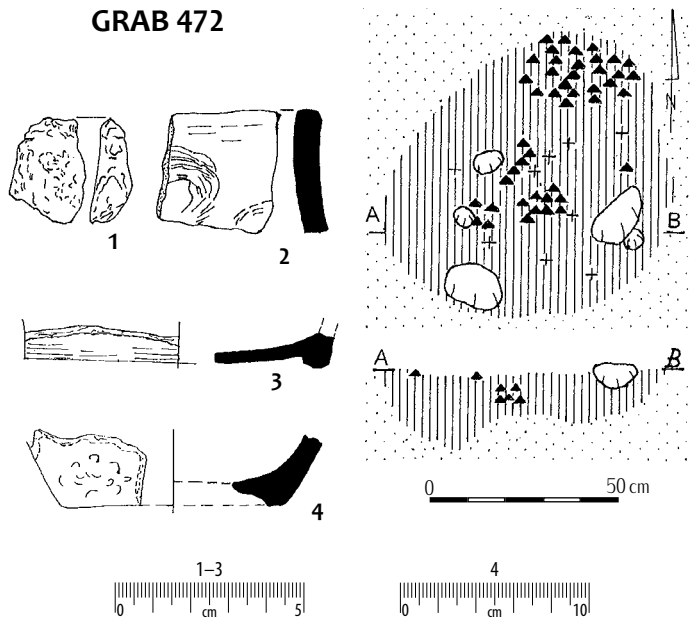

GRAB 473

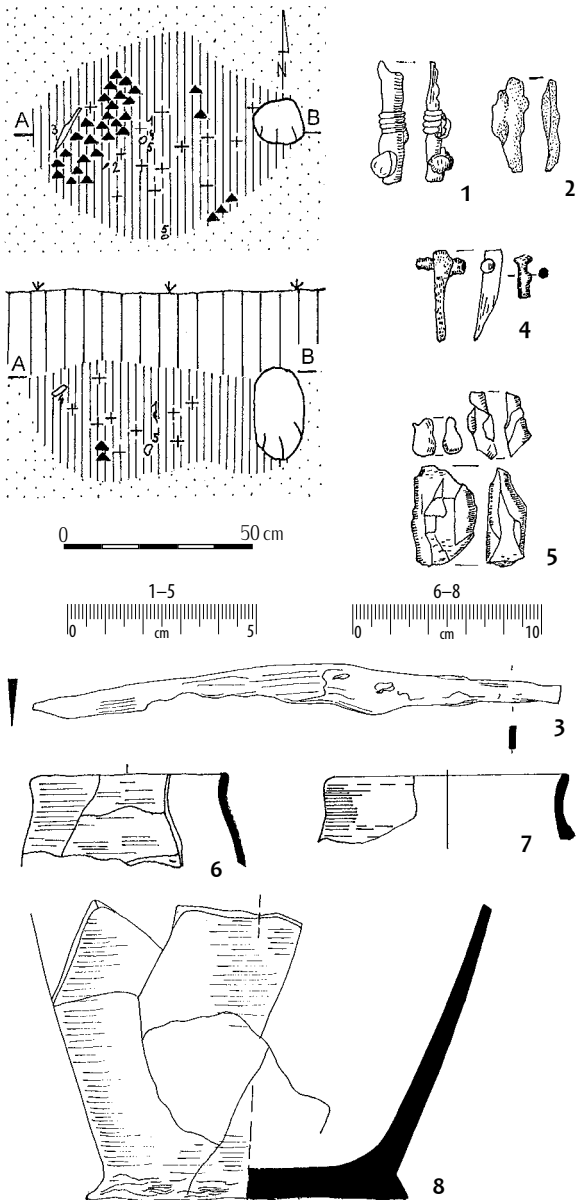

GRAB 474

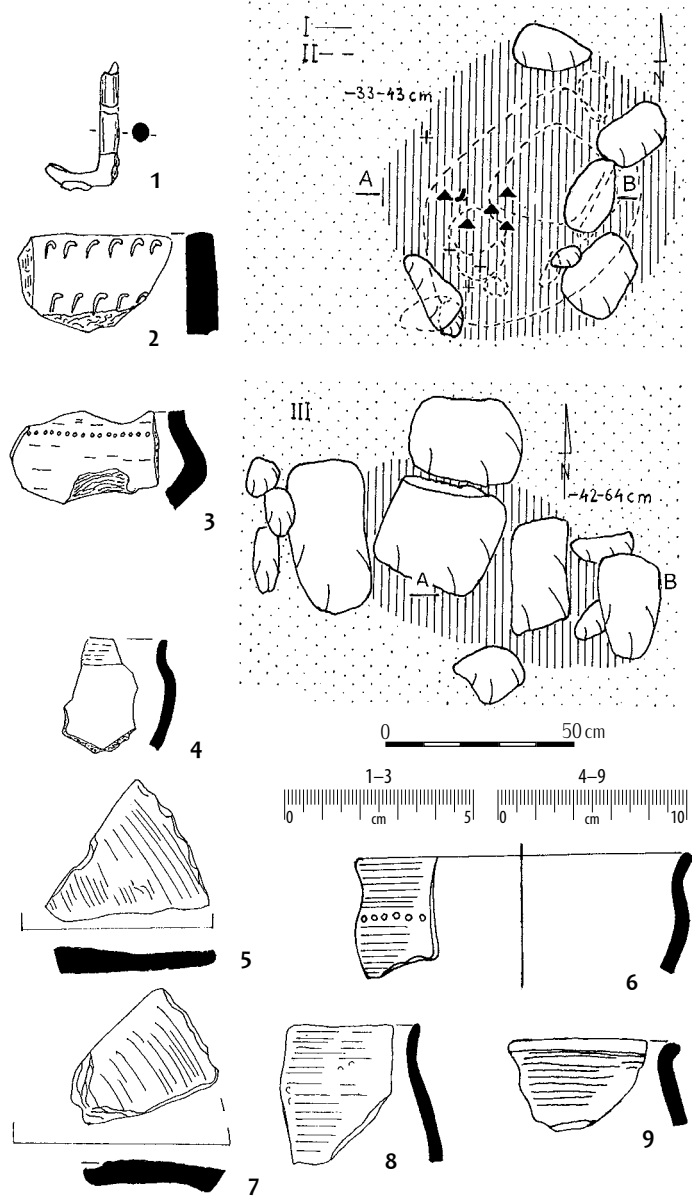

Taf. 141. Gräber: 471: 1 – Eisen; 473: 1–3 – Eisen; 4 – Knochen; 5 – Glas; 474: 1 – Eisen; sonstige – Ton.

Tabl. 141. Groby: 471: 1 – żelazo; 473: 1–3 – żelazo; 4 – kość; 5 – szkło; 474: 1 – żelazo; pozostałe – glina.

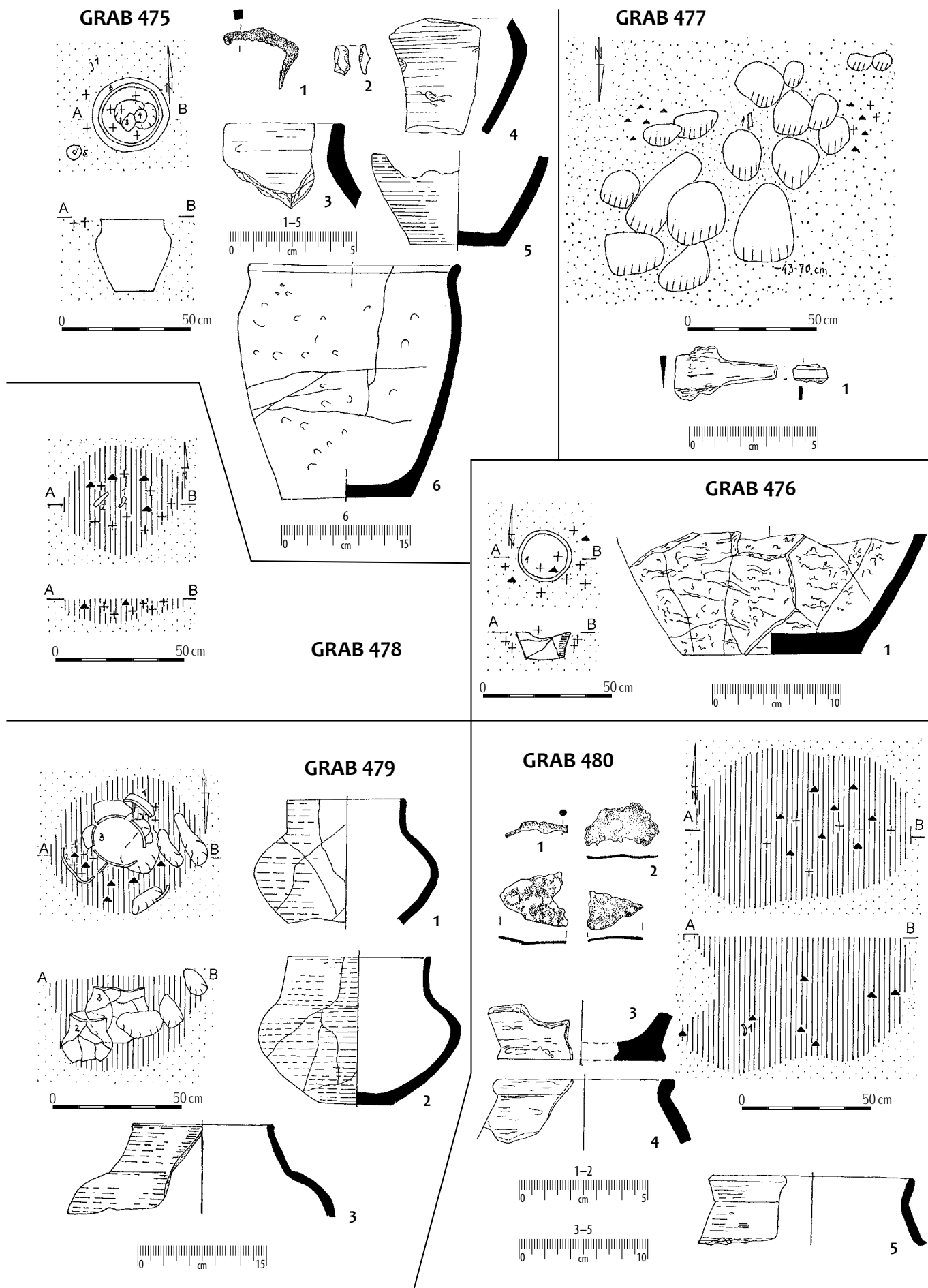

Taf. 142. Gräber: 475: 1 – Eisen; 2 – Glas; 477: 1 – Eisen; 480: 1 – Eisen; 2 – Bronze; sonstige – Ton.

Tabl. 142. Groby: 475: 1 – żelazo; 2 – szkło; 477: 1 – żelazo; 480: 1 – żelazo; 2 – brąz; pozostałe – glina.

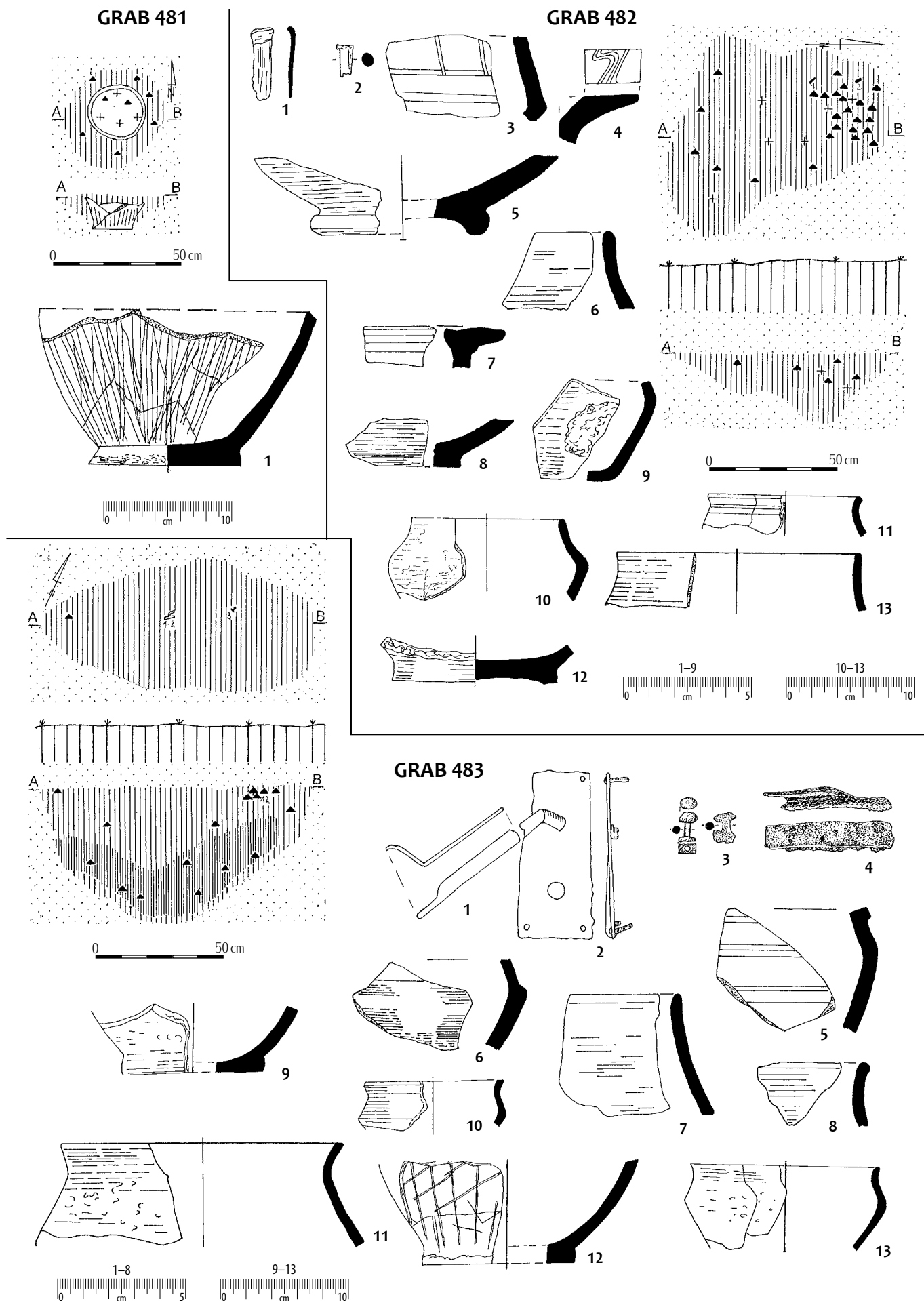

Taf. 143. Gräber 482: 1-2 - Eisen;
483: 1-4 - Eisen; sonstige - Ton.

Tabl. 143. Groby: 482: 1-2 - želazo;
483: 1-4 - želazo; pozostale - glina.

GRAB 484

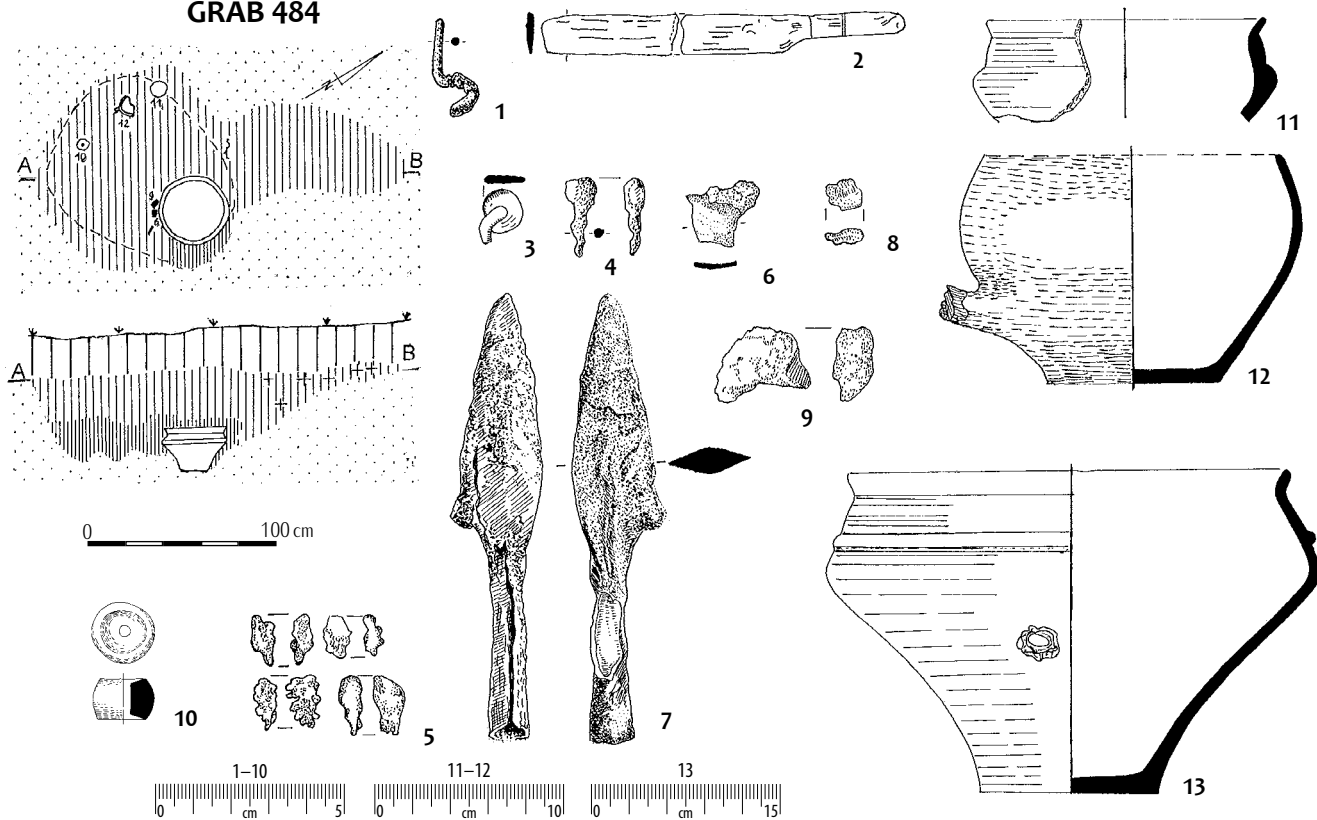

GRAB 485

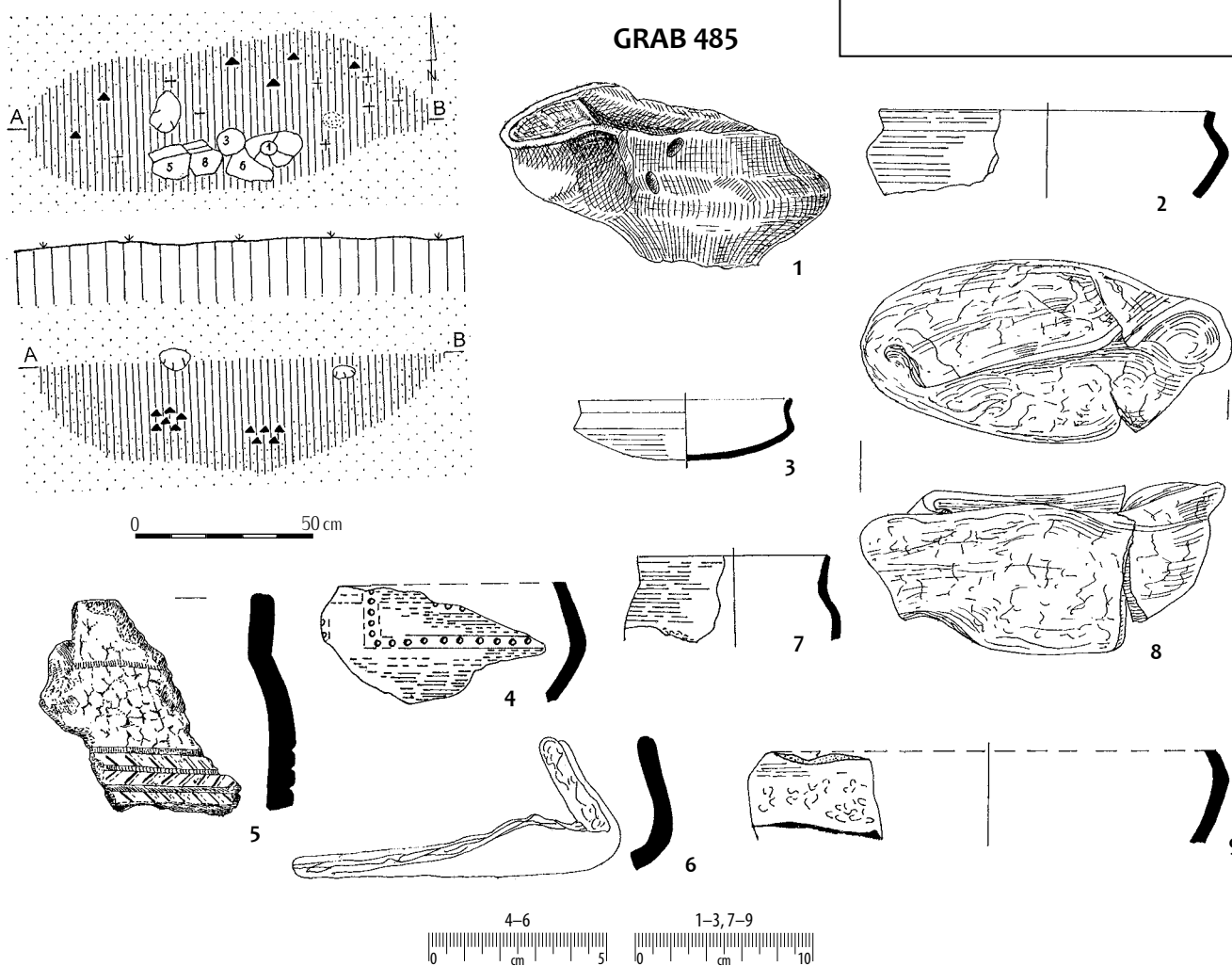

Taf. 144. Grab 484: 1-3, 5-7 – Eisen; 4 – Bronze; 8 – Glas; 9 – leicht Substanz; sonstige – Ton.

Tabl. 144. Grób 484: 1-3, 5-7 – żelazo; 4 – brąz; 8 – szkło; 9 – lekka substancja; pozostałe – glina.

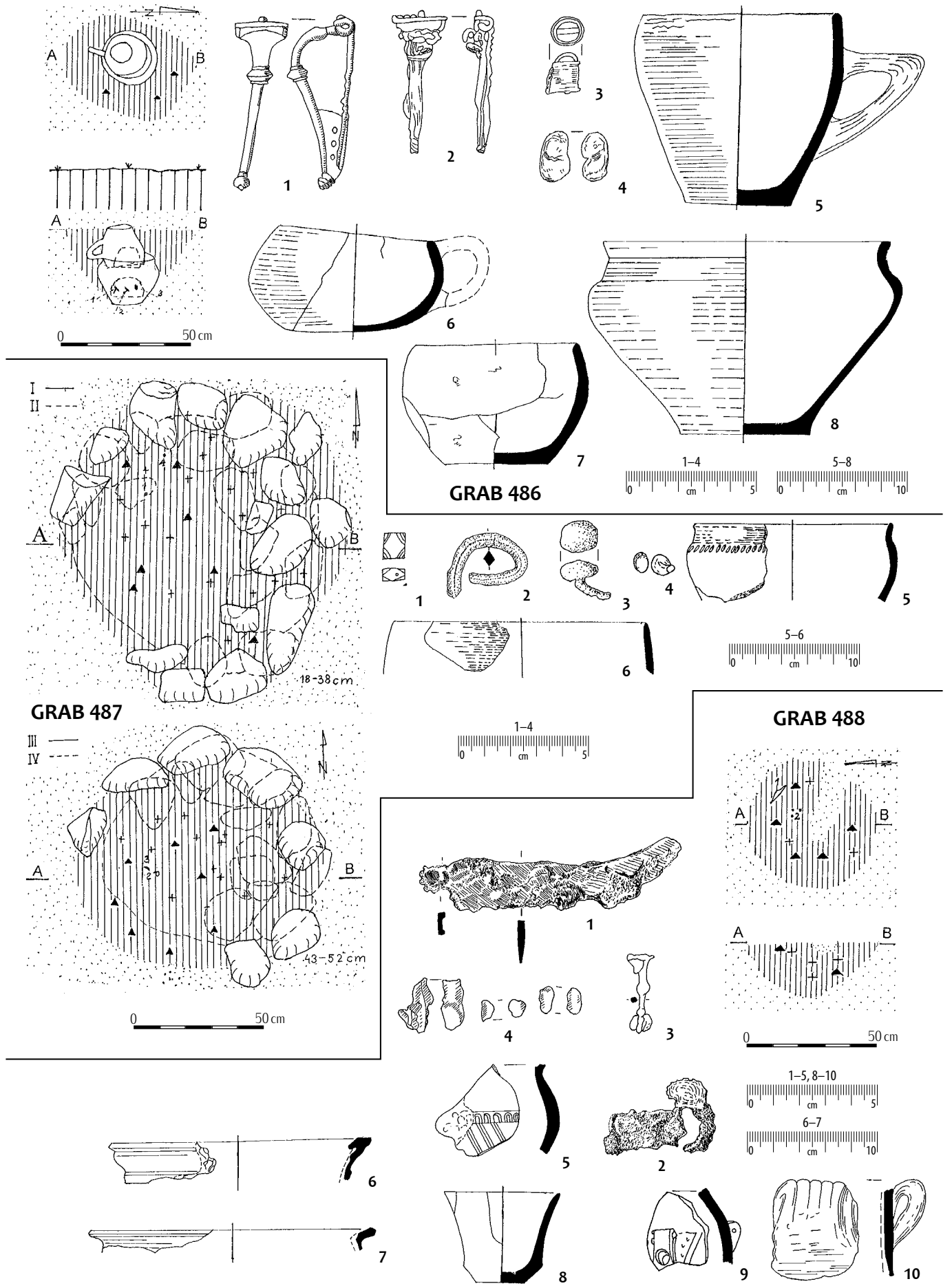

Taf. 145. Gräber: 486: 1-2, 4 - Bronze; 3 - Eisen;
 487: 1 - Achat; 2, 4 - Bronze; 3 - Eisen;
 488: 1-3 - Eisen; 4 - Glas; sonstige - Ton.

Tabl. 145. Groby: 486: 1-2, 4 - brąz;
 3 - żelazo; 487: 1 - agat; 2, 4 - brąz; 3 - żelazo;
 488: 1-3 - żelazo; 4 - szkło; pozostałe - glina.

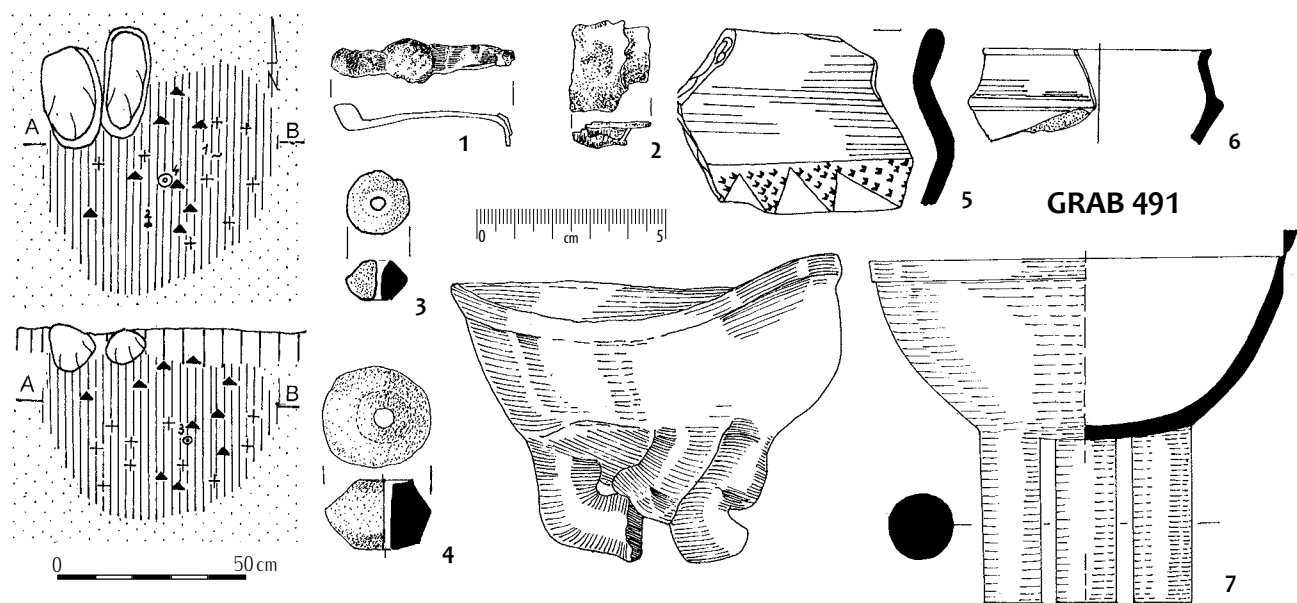
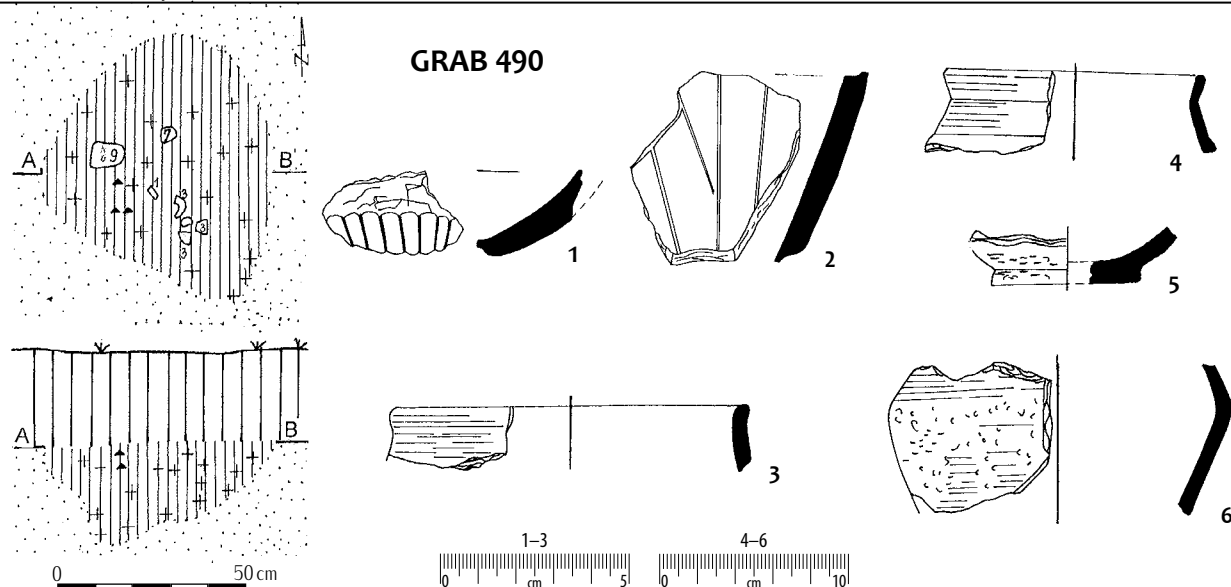
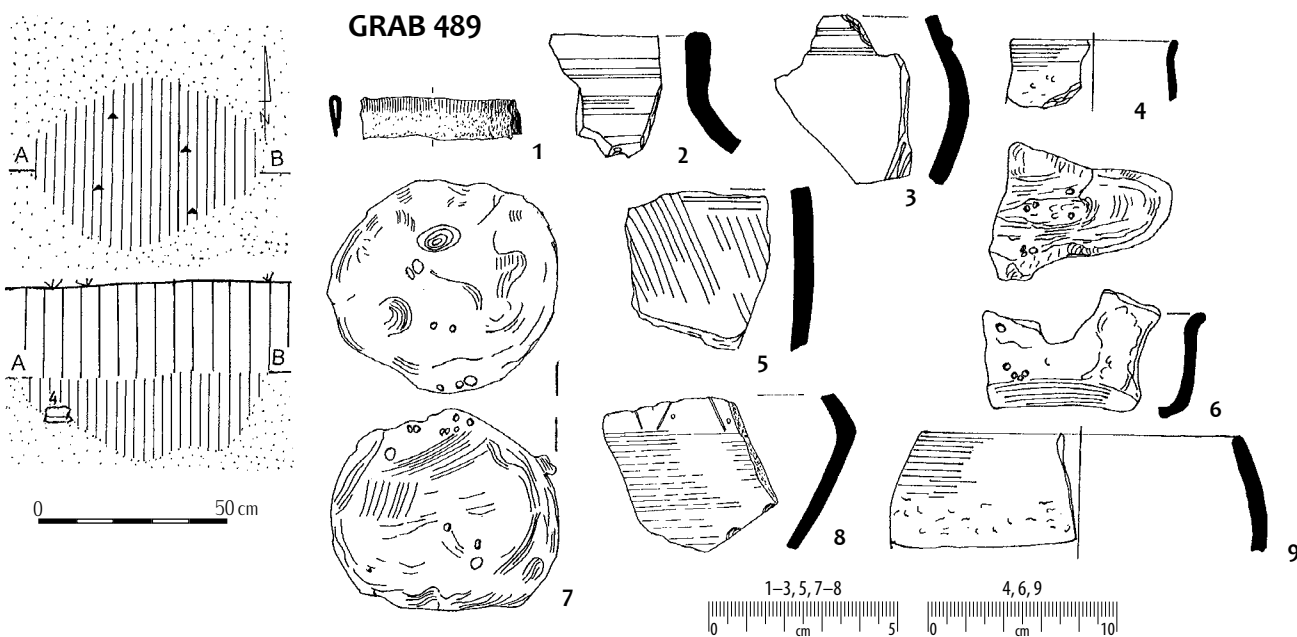

Taf. 146. Gräber: 489: 1 – Eisen;
491: 1-2 – Eisen; sonstige – Ton.

Tabl. 146. Groby: 489: 1 – želazo;
491: 1-2 – želazo; pozostale – glina.

GRAB 492

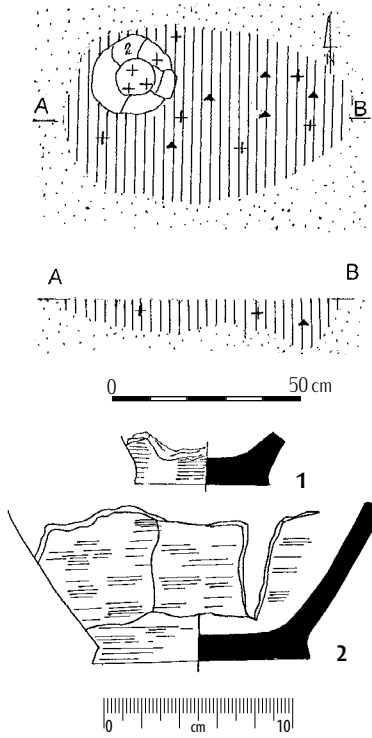

GRAB 493

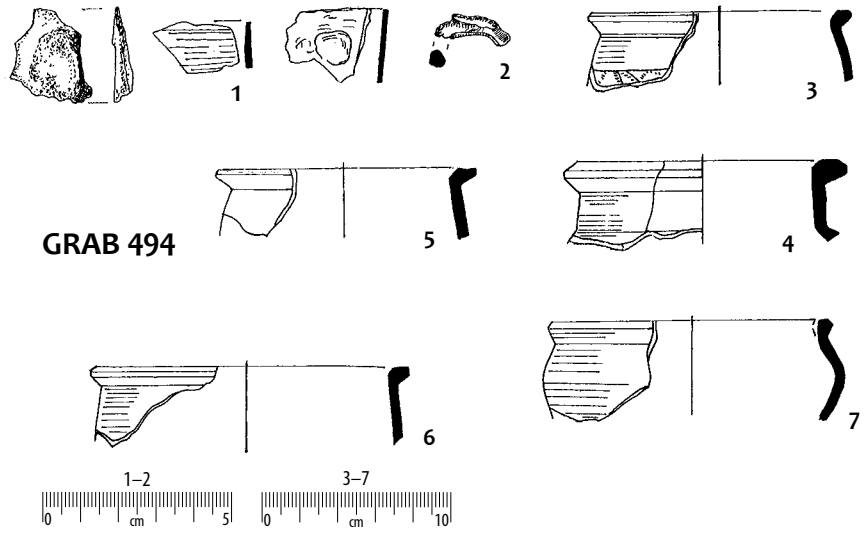
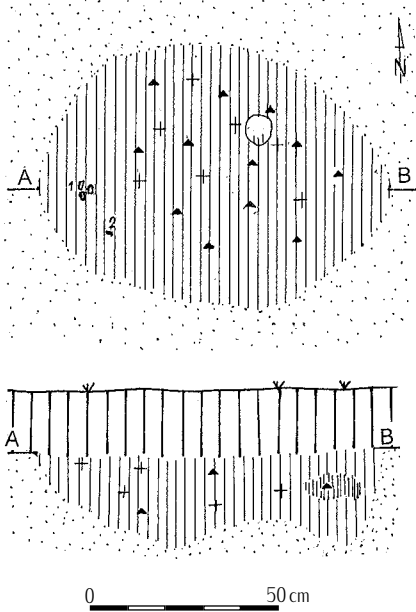
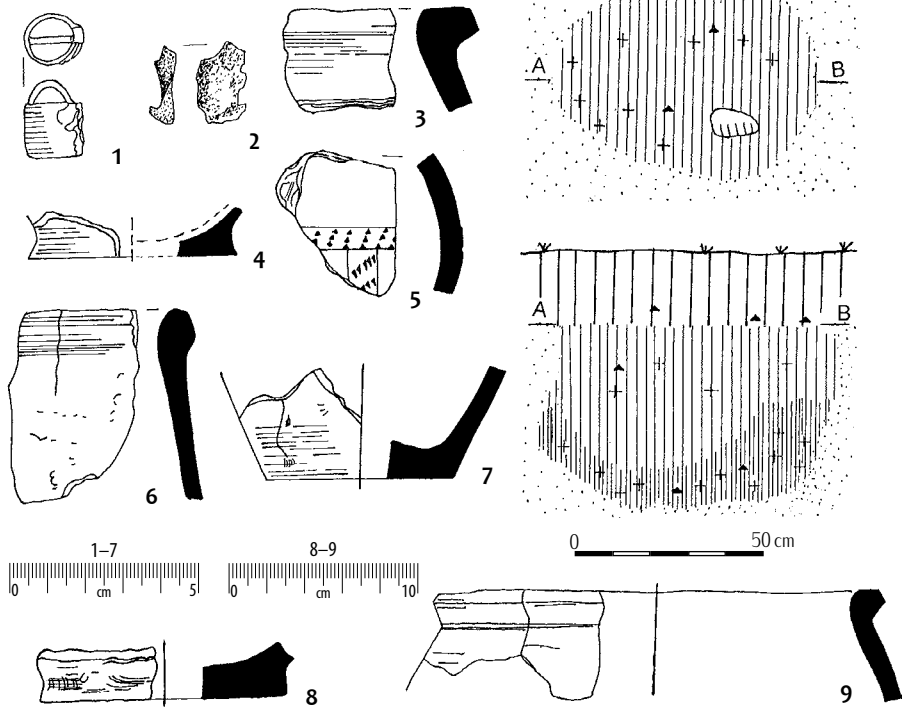

GRAB 495

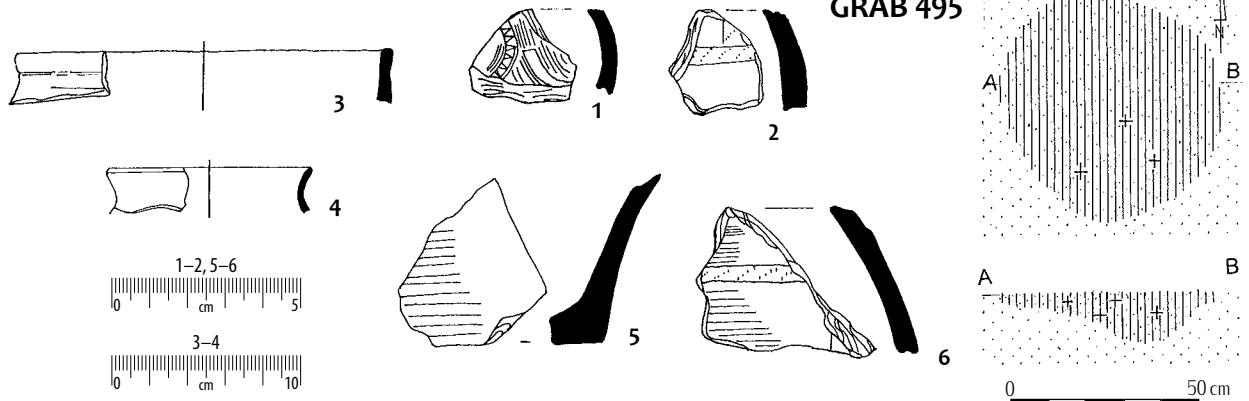

Taf. 147. Gräber: 493: 1-2 – Eisen;
494: 1-2 – Eisen; sonstige – Ton.

Tabl. 147. Groby: 493: 1-2 – želazo;
494: 1-2 – želazo; pozostale – glina.

GRAB 497

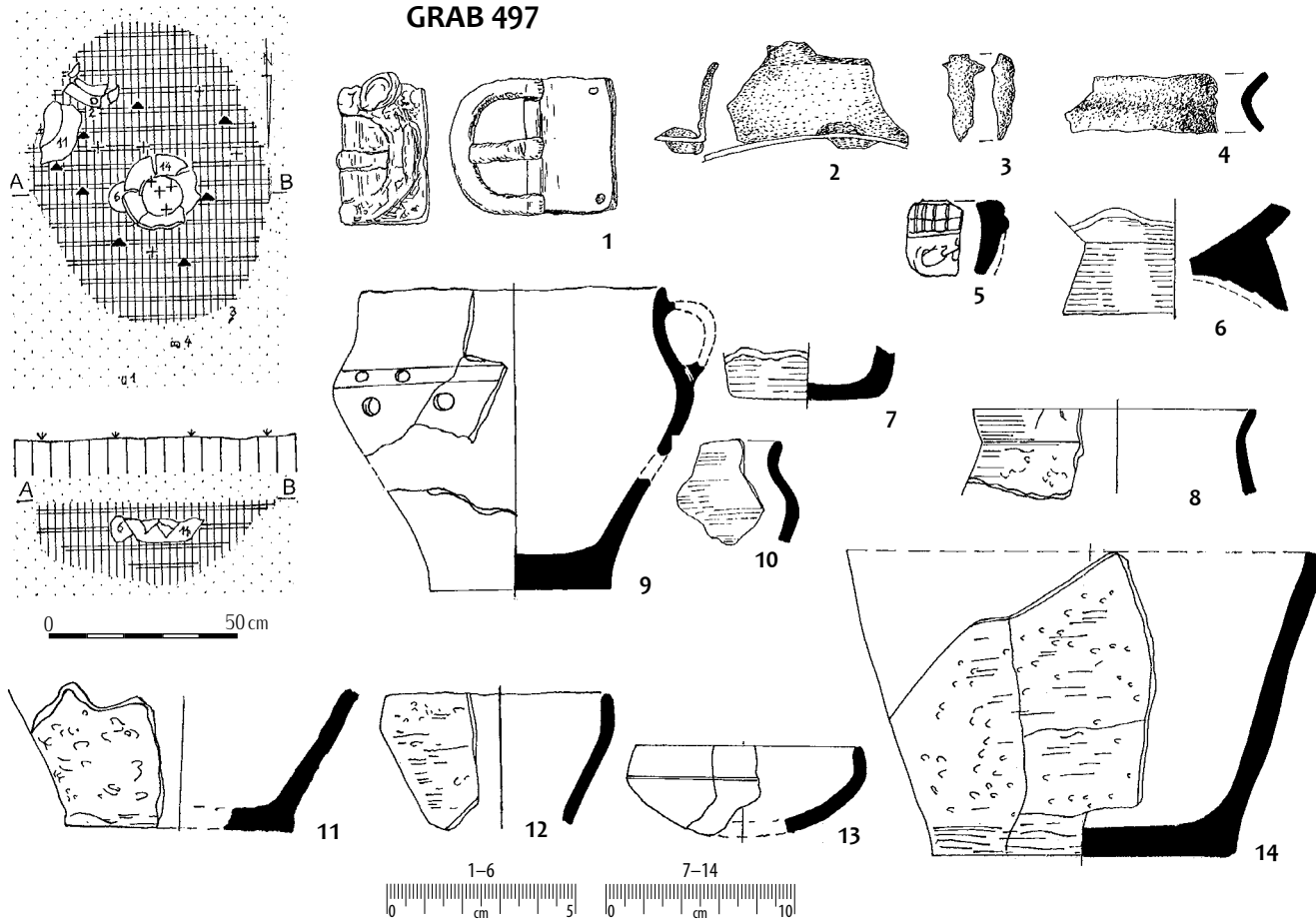

GRAB 498

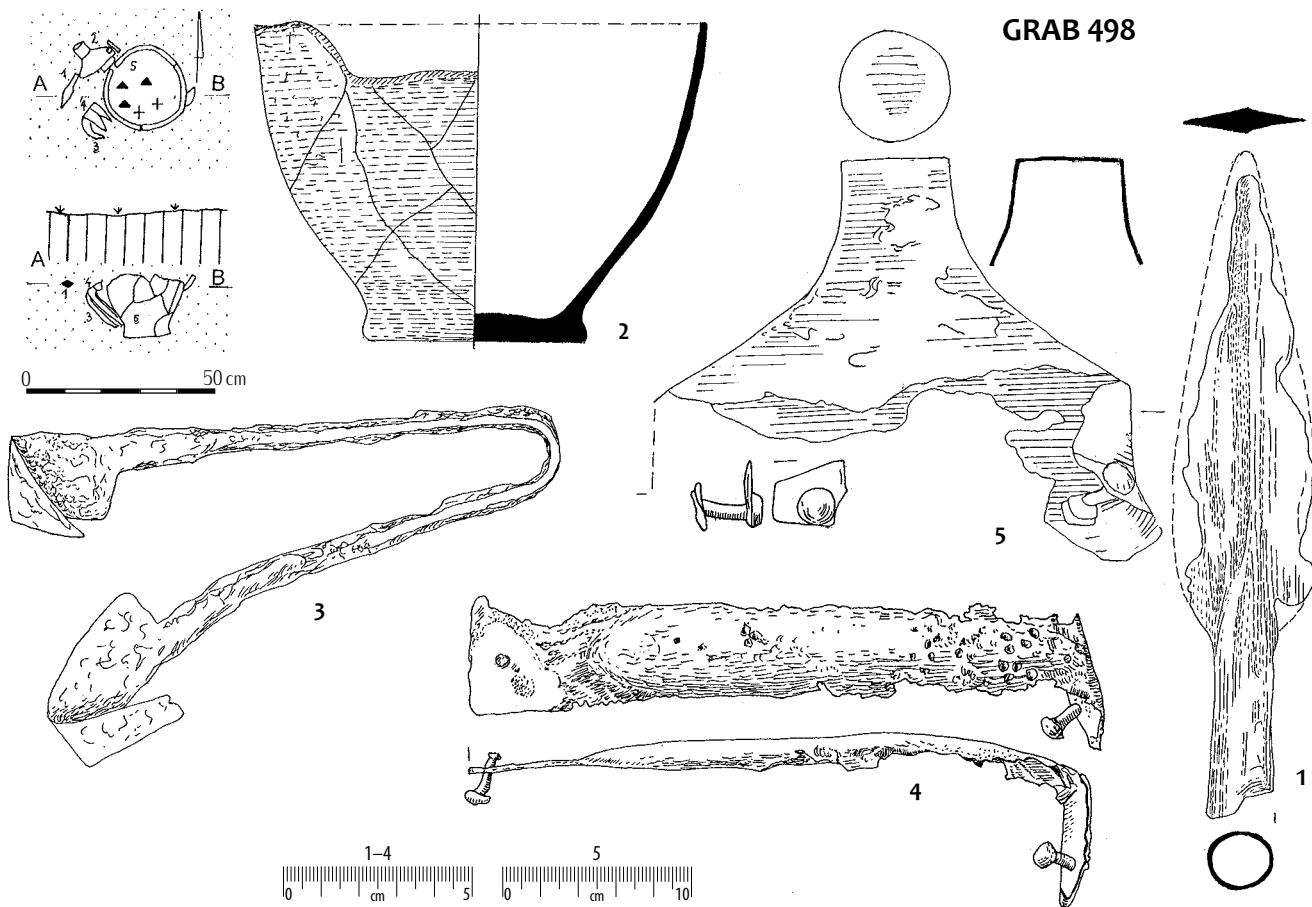

Taf. 148. Gräber: 497: 1-3 - Eisen;
498: 1-4 - Eisen; sonstige - Ton.

Tabl. 148. Groby: 497: 1-3 - želazo;
498: 1-4 - želazo; pozostale - glina.

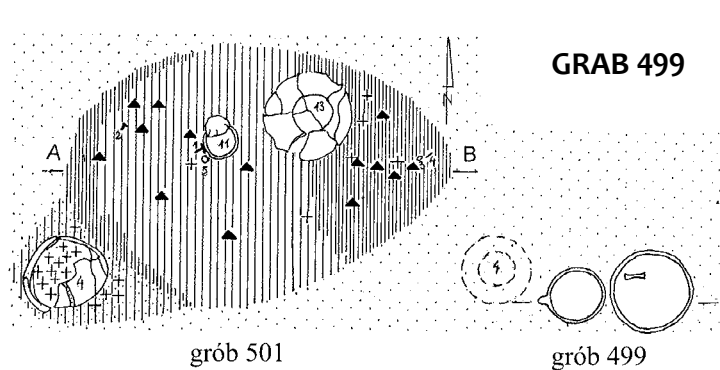

GRAB 499

grób 501

grób 499

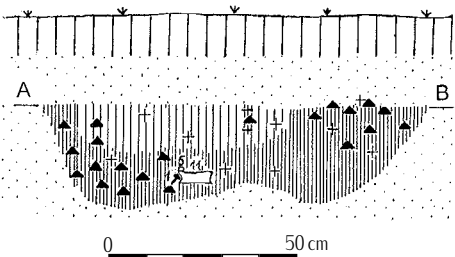
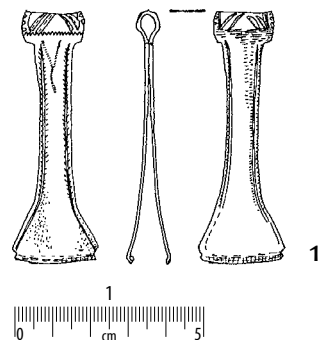

GRAB 501

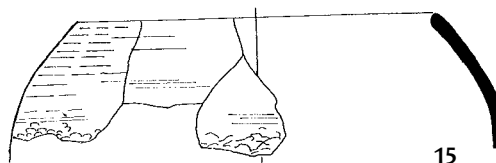
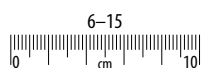
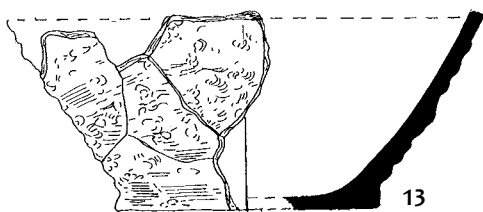
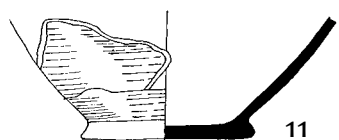
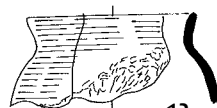
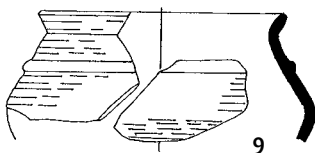
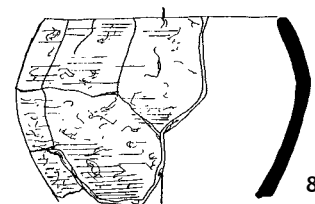
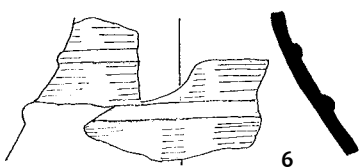
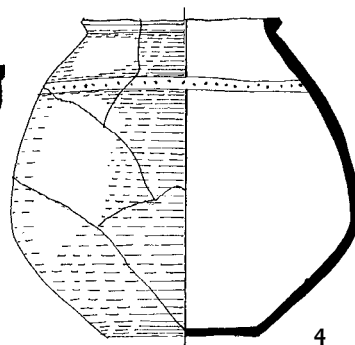
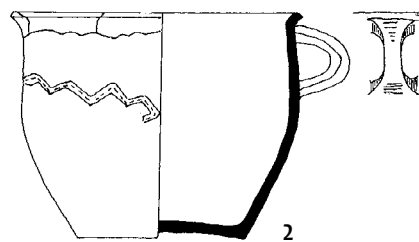
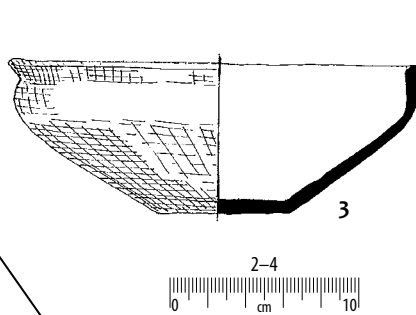
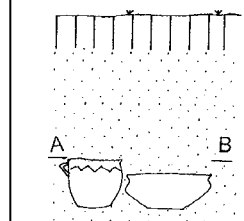
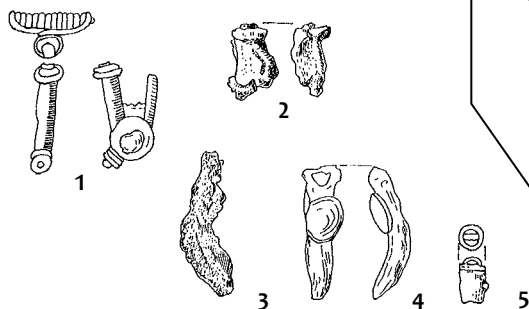

Taf. 149. Gräber: 499: 1 – Bronze;
501: 1–5 – Eisen; sonstige – Ton.

Tabl. 149. Groby: 499: 1 – brąz;
501: 1–5 – żelazo; pozostałe – glina.

GRAB 500

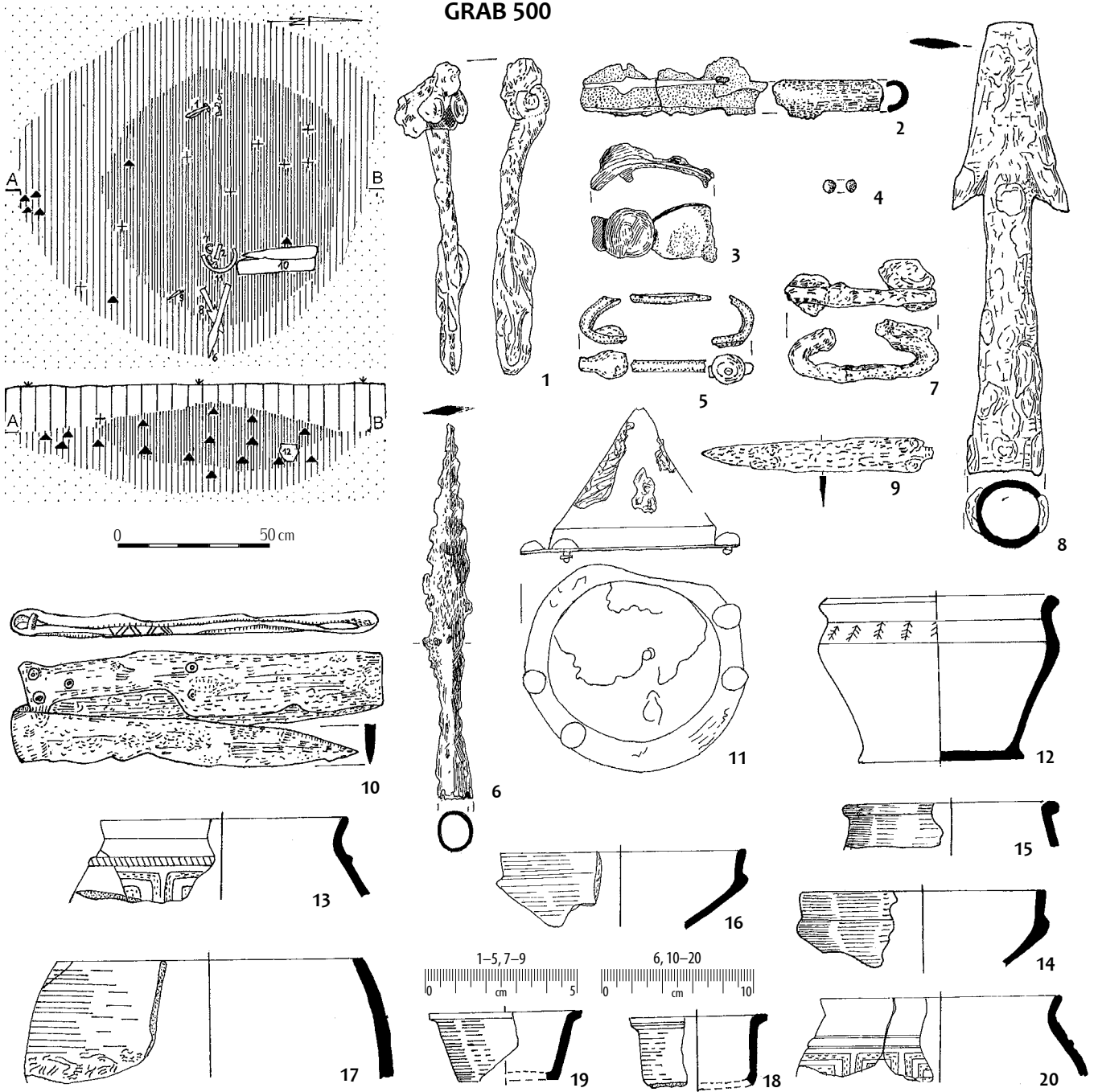

GRAB 504

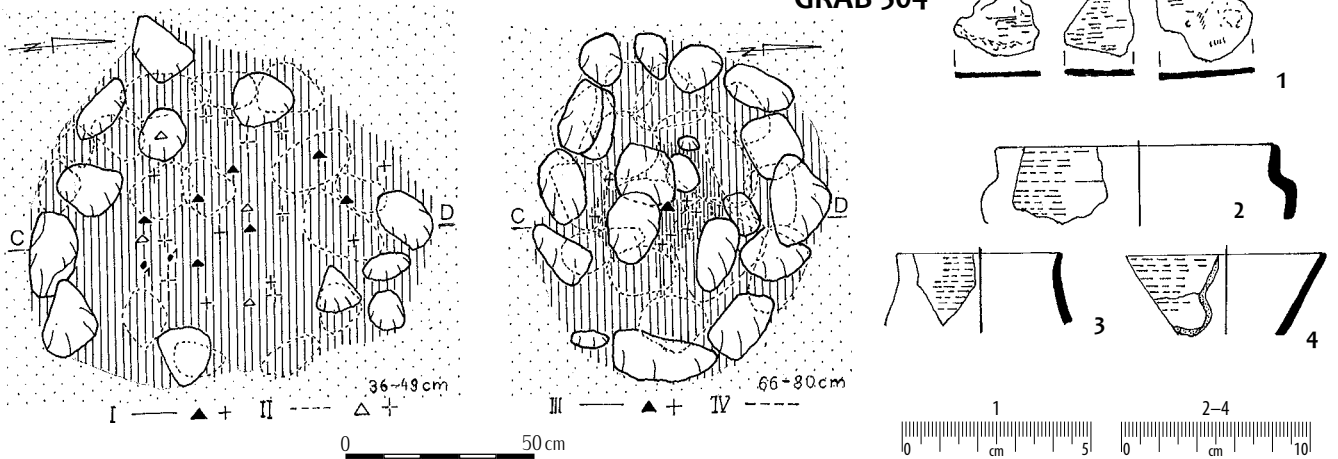

Taf. 150. Gräber: 500: 1-3, 5-11 - Eisen;
4 - Bronze; 504: 1 - Eisen; sonstige - Ton.

Tabl. 150. Groby: 500: 1-3, 5-11: želazo;
4 - brąz; 504: 1 - želazo; pozostałe - glina.

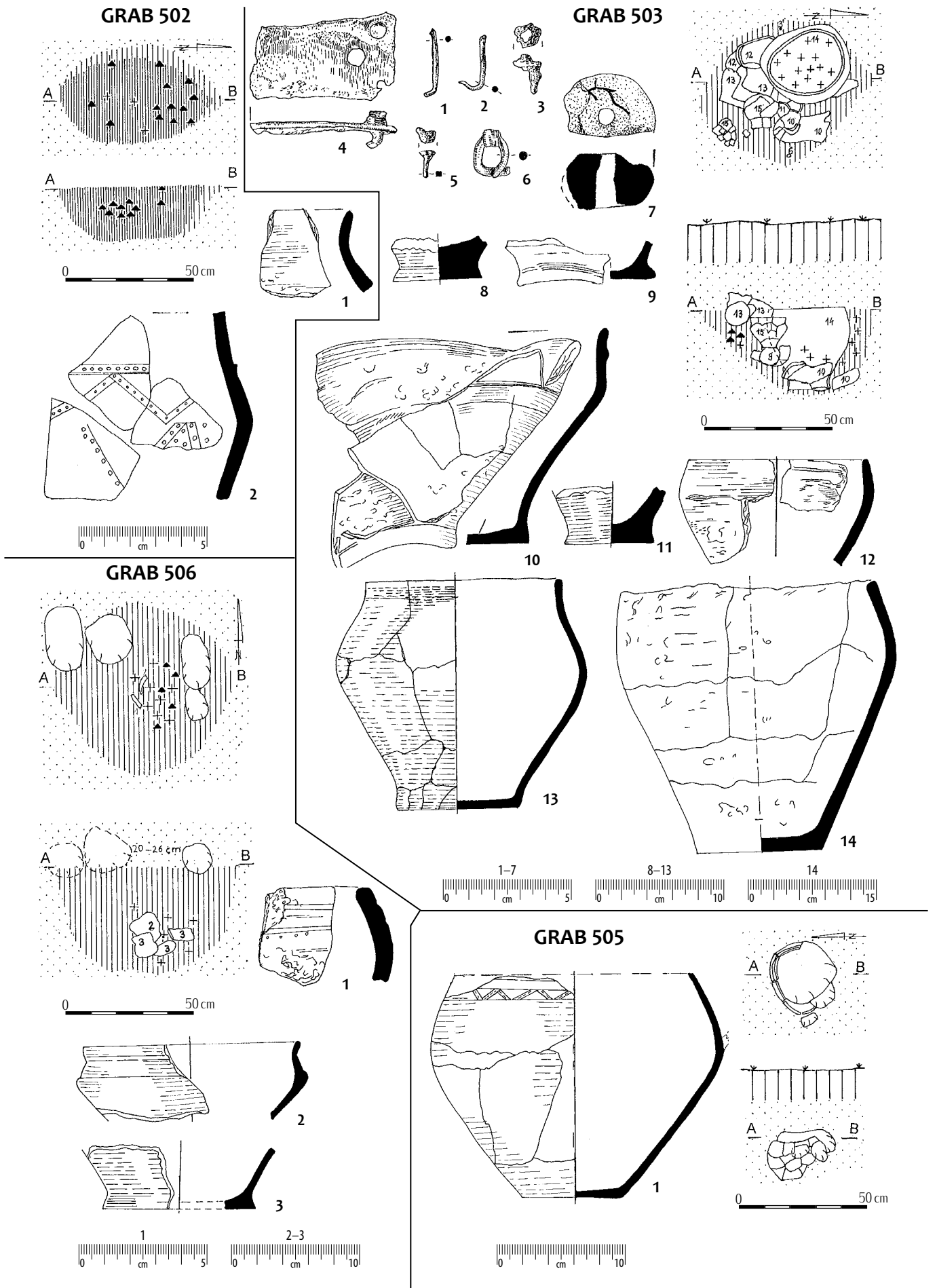

Taf. 151. Grab 503: 1-5 – Eisen; 6 – Bronze; sonstige – Ton.

Tabl. 151. Grób 503: 1-5 – żelazo; 6 – brąz; pozostałe – glina.

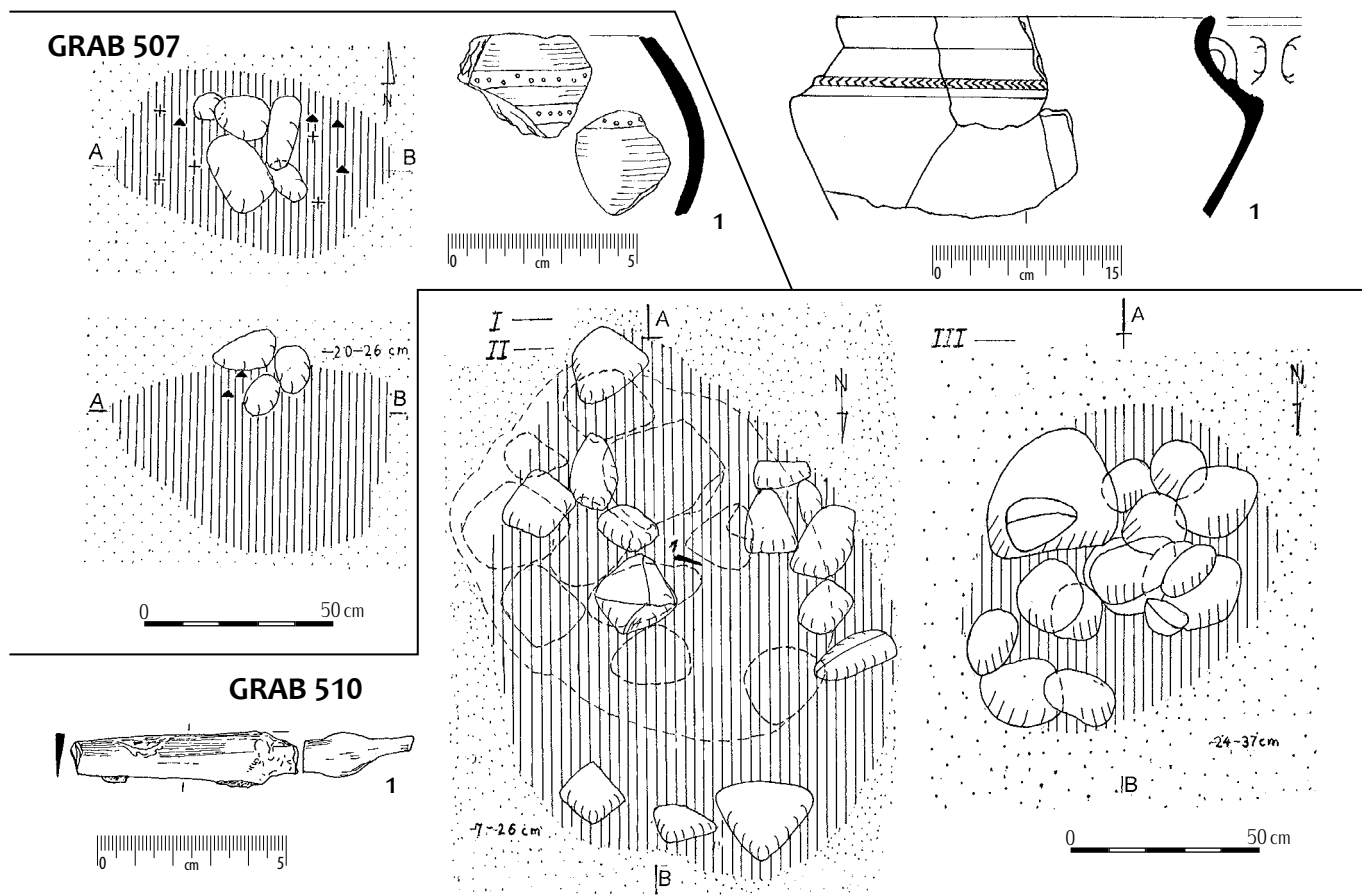
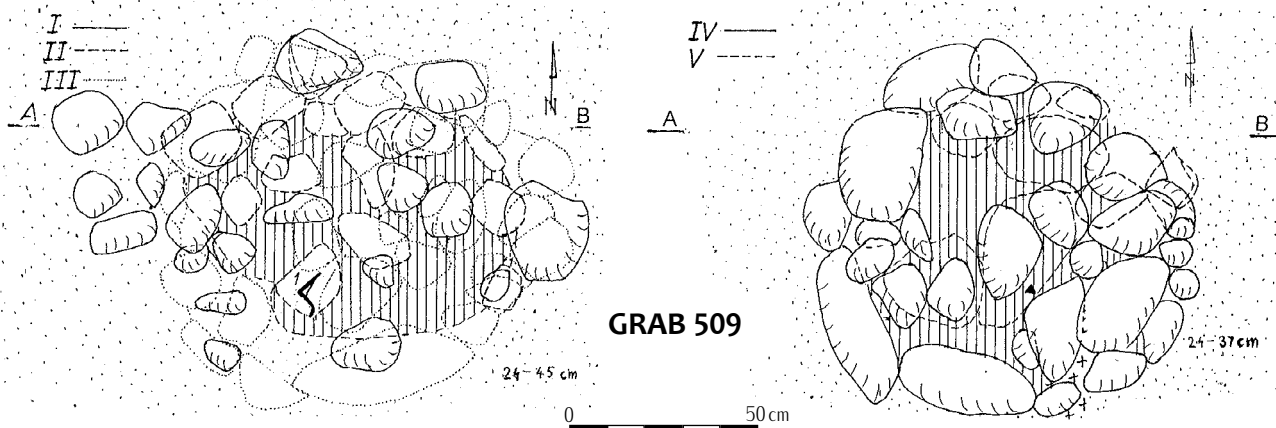

GRAB 512

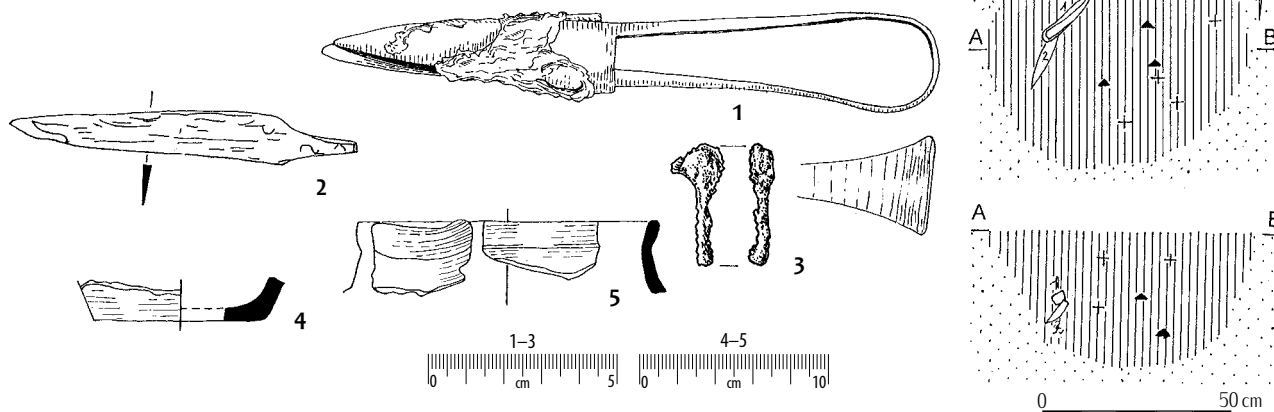

Taf. 152. Gräber: 510: 1 – Eisen;
512: 1–3 – Eisen; sonstige – Ton.

Tabl. 152. Groby: 510: 1 – želazo;
512: 1–3 – želazo; pozostałe – glina.

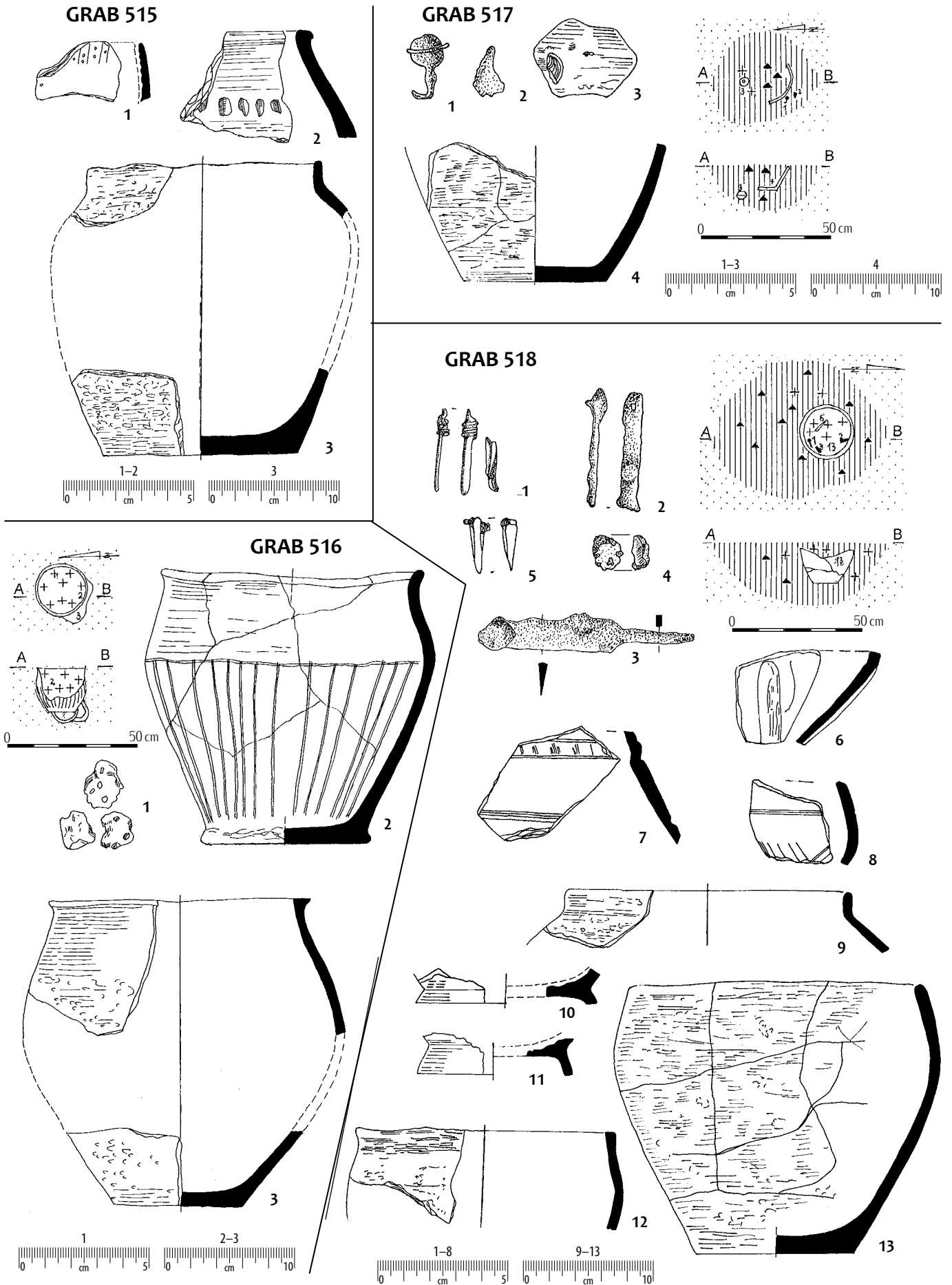

Taf. 153. Gräber: 516: 1 – leichte Substanz;
517: 1-2 – Eisen; 518: 1 – Bronze; 2-3 – Eisen;
4 – Glas; 5 – Knochen; sonstige – Ton.

Tabl. 153. Groby: 516: 1 – lekka substancja;
517: 1-2 – żelazo; 518: 1 – brąz; 2-3 – żelazo;
4 – szkło; 5 – kość; pozostałe – glina.

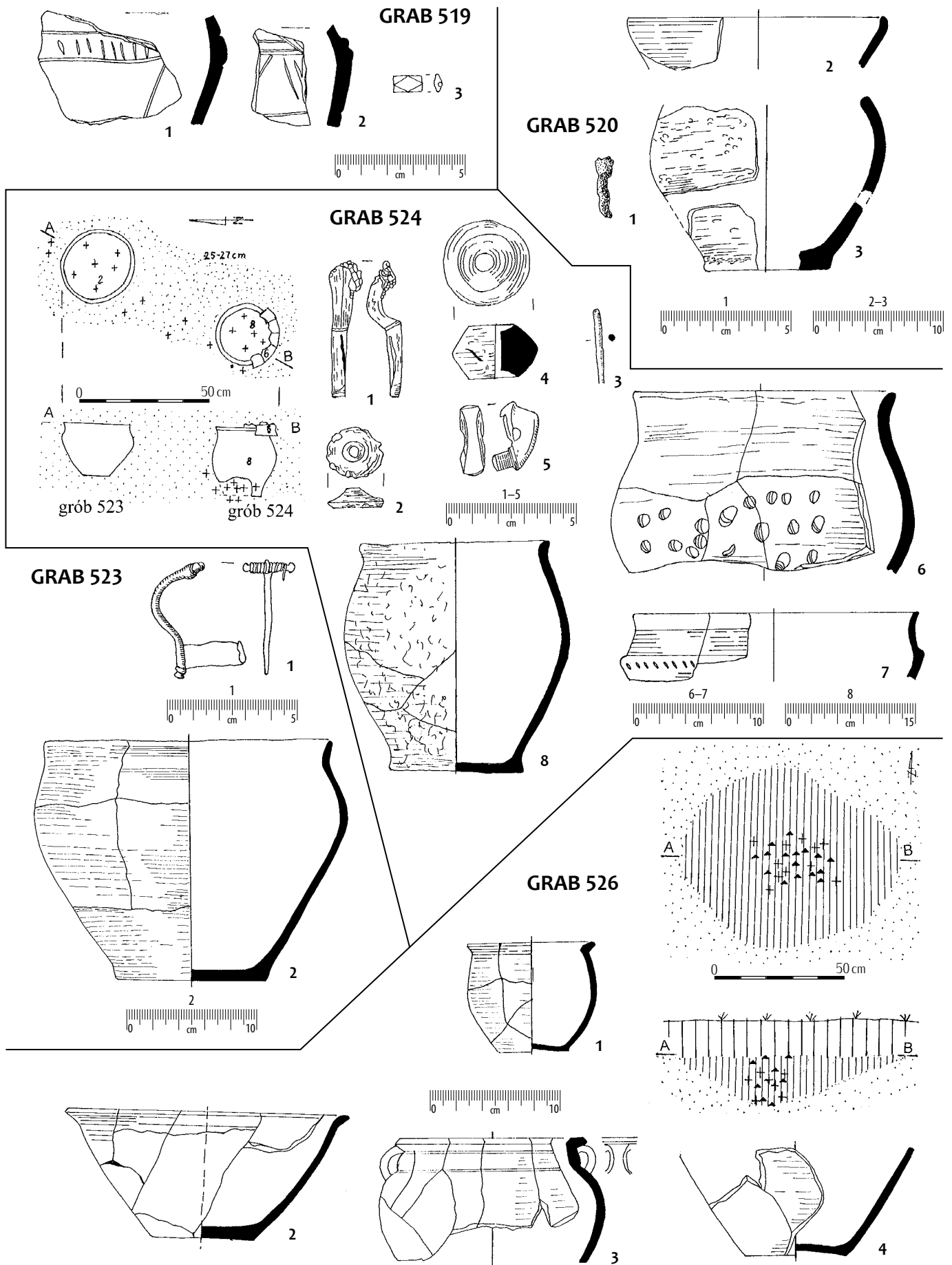

Taf. 154. Gräber: 519: 1 – Achat; 520: 1 – Eisen; 523: 1 – Bronze; 524: 1 – Bronze; 2–3 – Eisen; sonstige – Ton.

Tabl. 154. Groby: 519: 1 – agat; 520: 1 – želazo; 523: 1 – braž; 524: 1 braž; 2–3 – želazo; pozostale – glina.

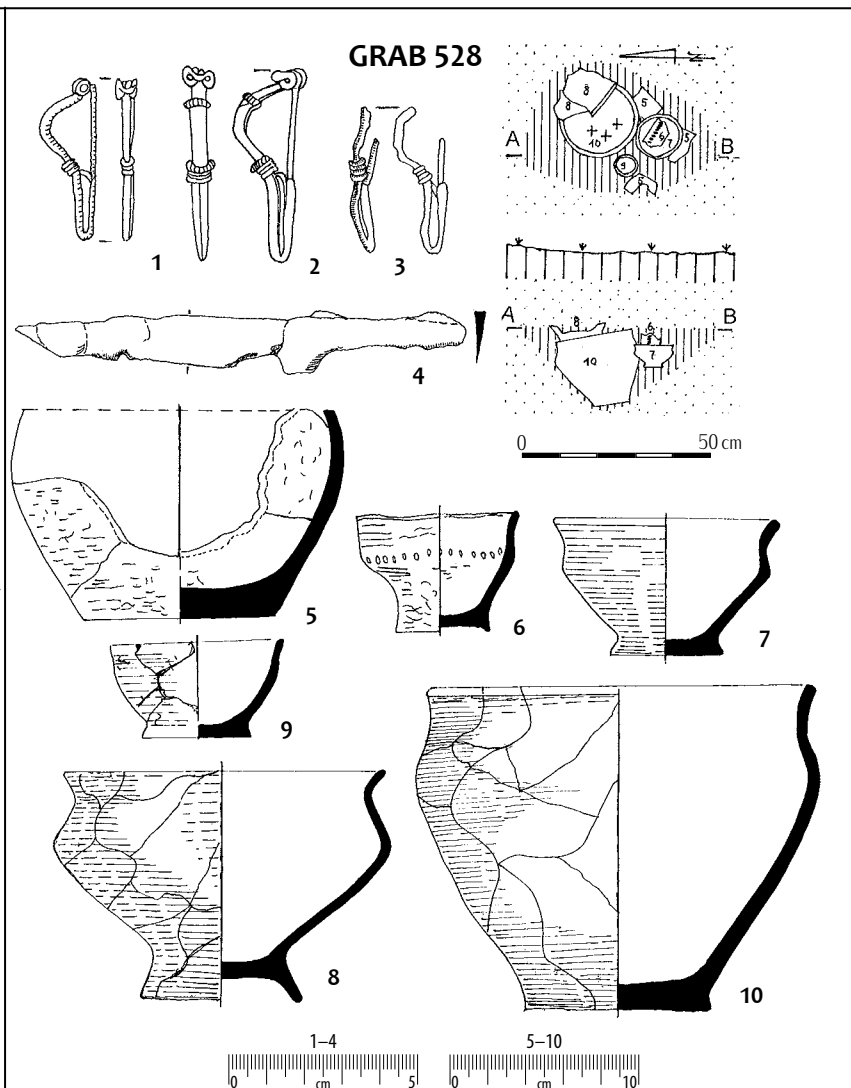
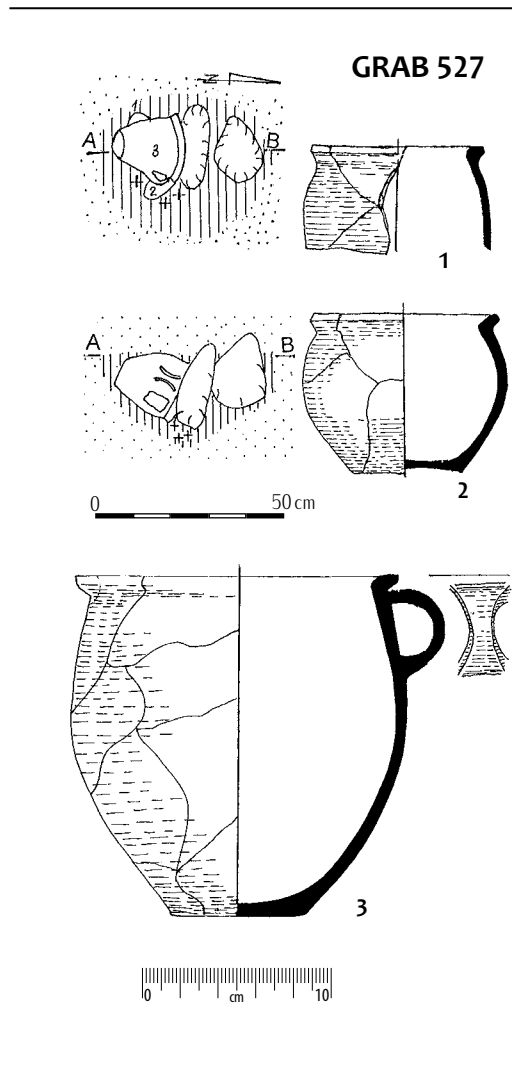
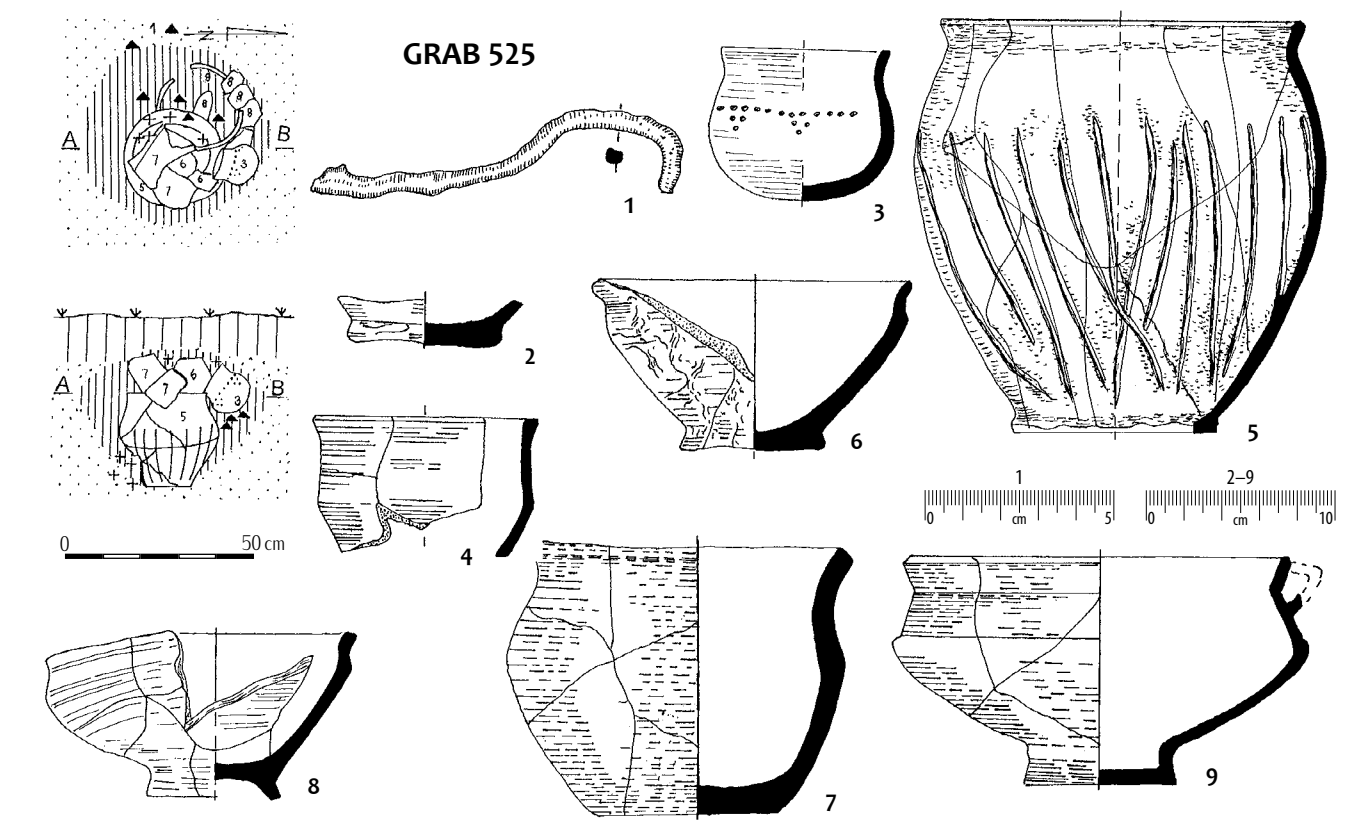

Taf. 155. Gräber: 525: 1 – Eisen; 528: 1–3 – Bronze; 4 – Eisen; sonstige – Ton.

Tabl. 155. Groby: 525: 1 – želazo; 528: 1–3: bronz; 4 – želazo; pozostale – glina.

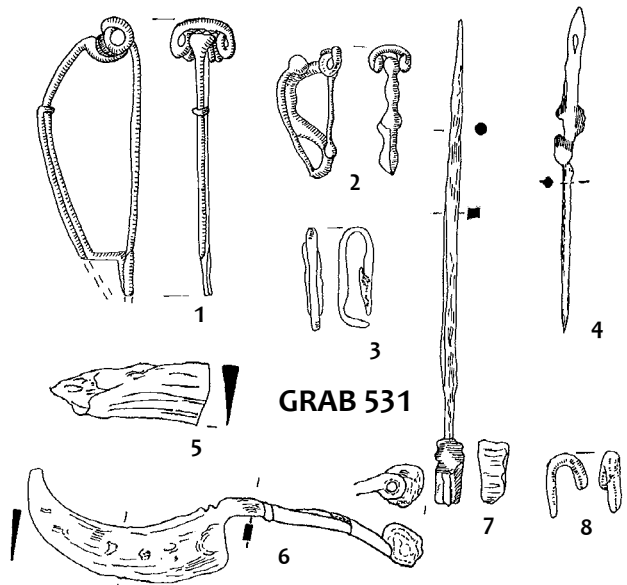
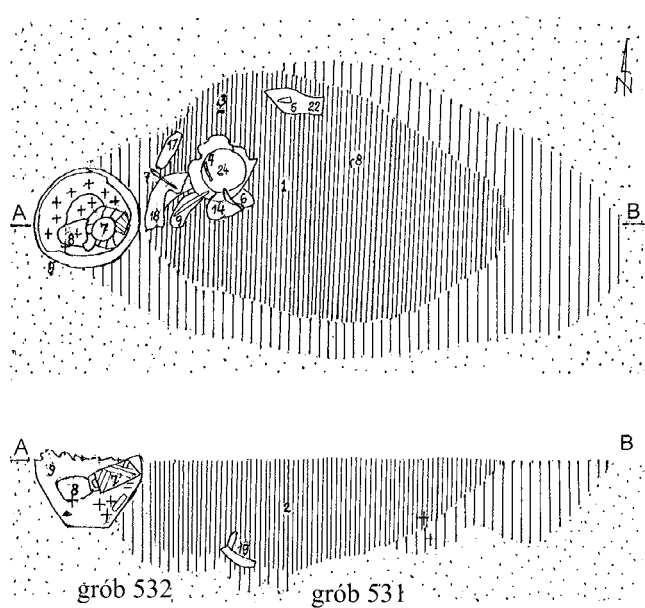

GRAB 531

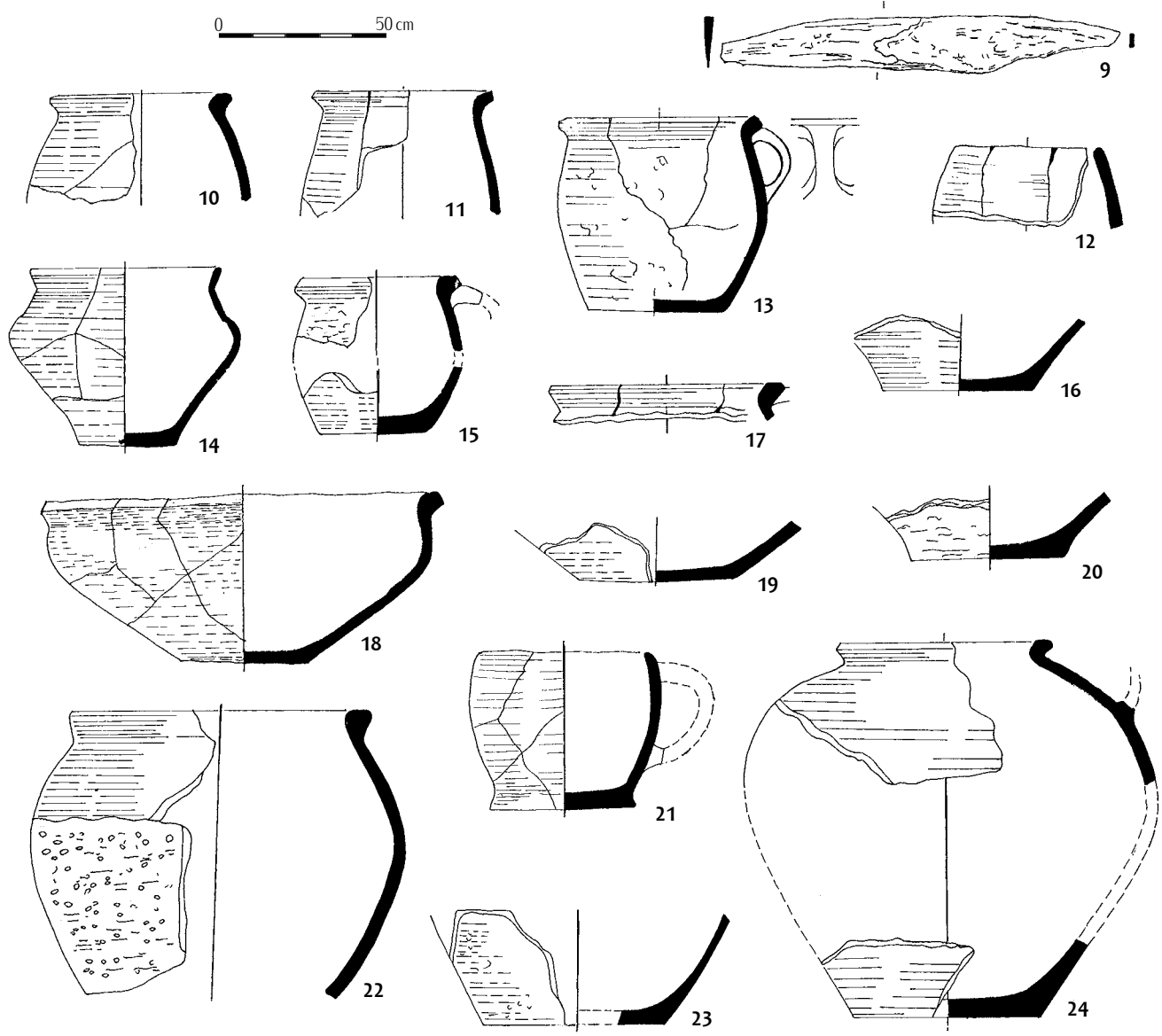

Taf. 156. Grab 531: 1-6, 8-9 – Eisen;
7 – Eisen und Knochen; sonstige – Ton.

Tabl. 156. Grób 531: 1-6, 8-9 – żelazo;
7 – żelazo i kość; pozostałe – glina.

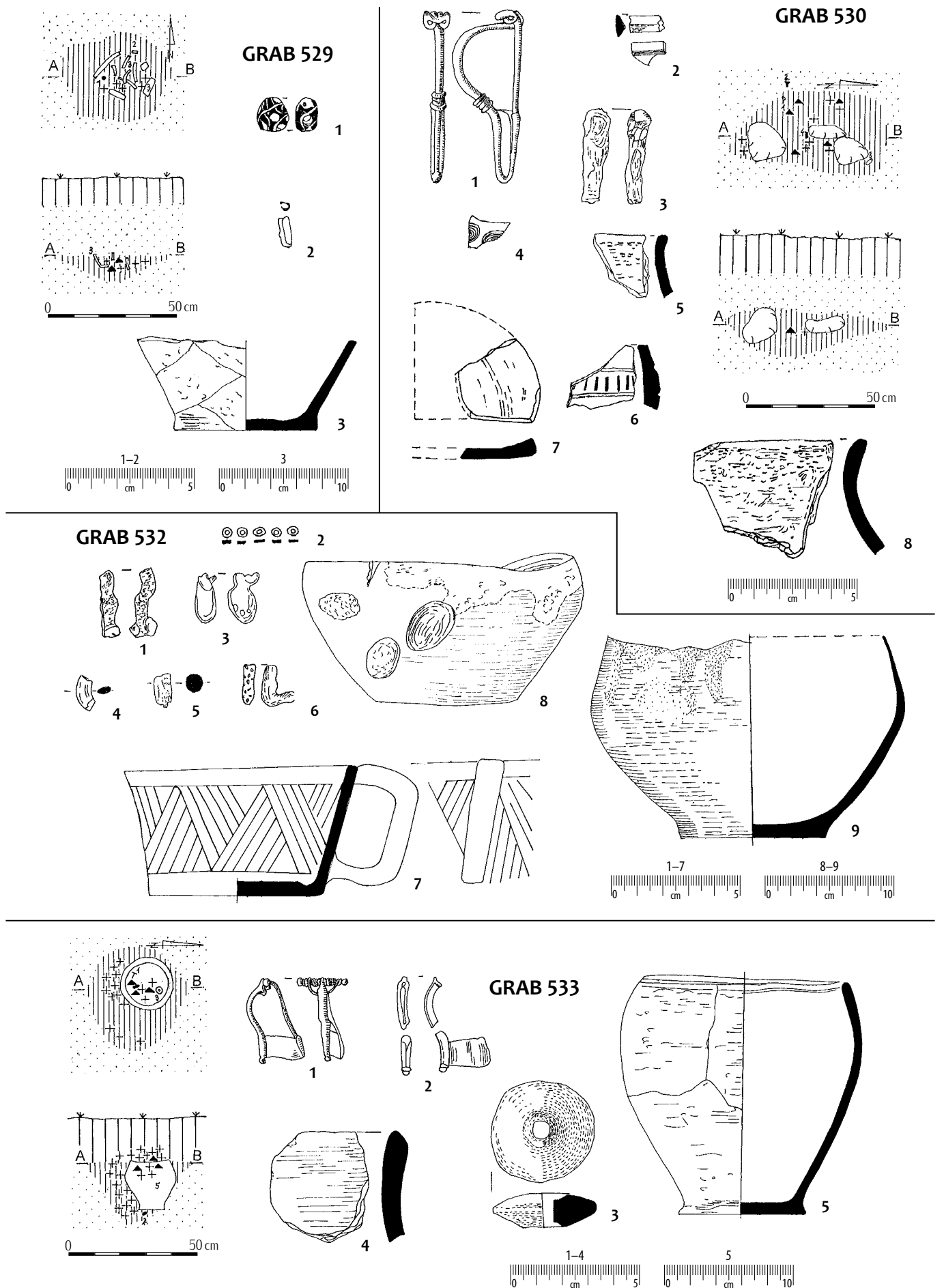

Taf. 157. Gräber: 529: 1 – Glas; 2 – Eisen; 530: 1–3 – Eisen; 4 – Knochen; 532: 1, 4 – Eisen; 3 – leichte Substanz; 5 – Bronze; 6 – Glas; 533: 1–2 – Bronze; sonstige – Ton.

Tabl. 157. Groby: 529: 1 – szkło; 2 – żelazo; 530: 1–3 – żelazo; 4 – kość; 532: 1, 4 – żelazo; 3 – lekka substancja; 5 – brąz; 6 – szkło; 533: 1–2 – brąz; pozostałe – glina.

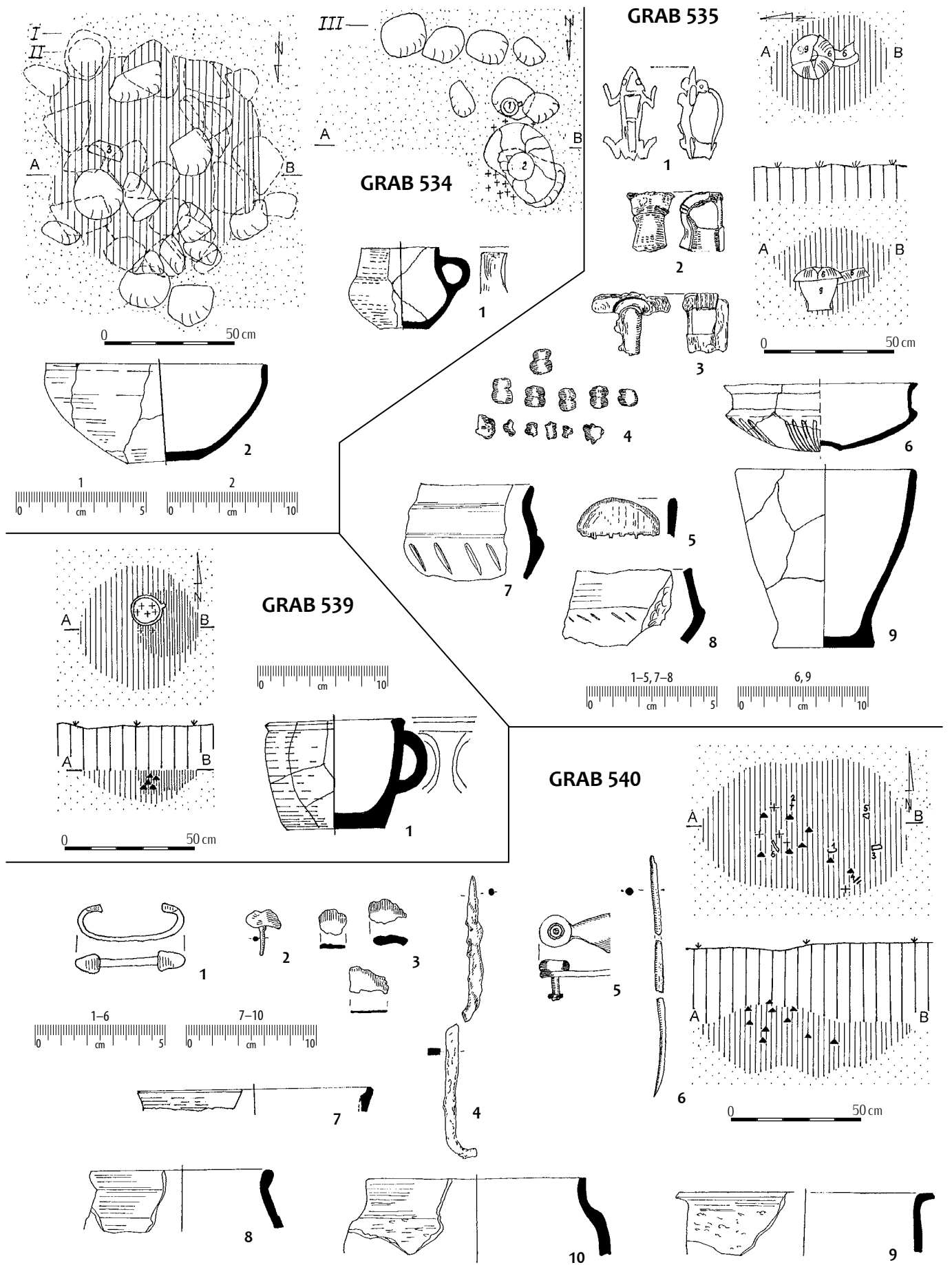

Taf. 158. Gräber: 535: 1 – Bronze; 2–3 – Eisen; 4 – Glas; 5 – Knochen; 540: 1–5 – Eisen; 6 – Knochen; sonstige – Ton.

Tabl. 158. Groby: 535: 1 brąz; 2–3 – żelazo; 4 – szkło; 5 – kość; 540: 1–5 – żelazo; 6 – kość; pozostałe – glina.

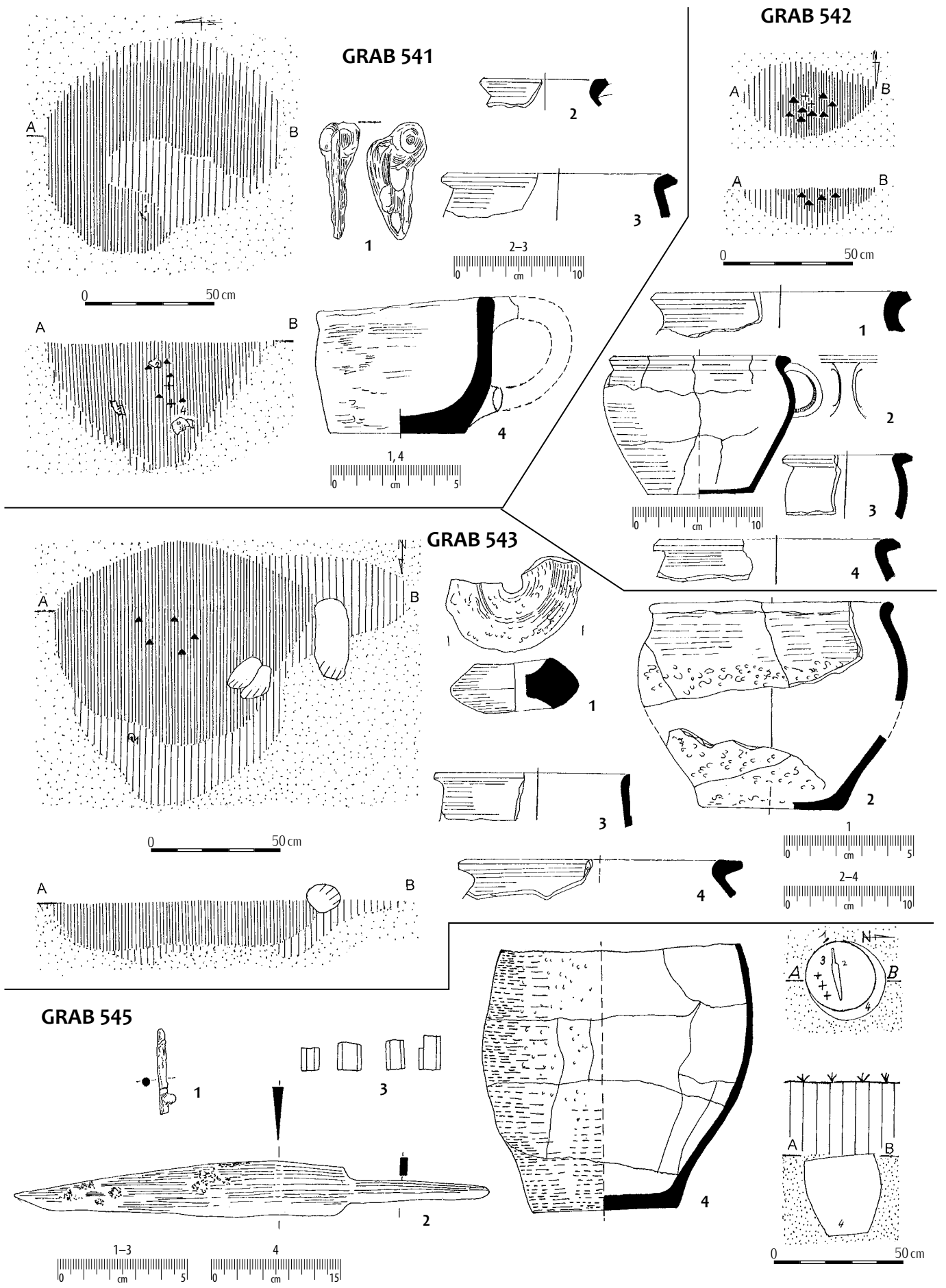

Taf. 159. Gräber: 541: 1 – Eisen; 545: 1 – Bronze; 2 – Eisen; 3 – Achat; sonstige – Ton.

Tabl. 159. Groby: 541: 1 – želazo; 545: 1 – bronz; 2 – želazo; 3 – agat; pozostale – glina.

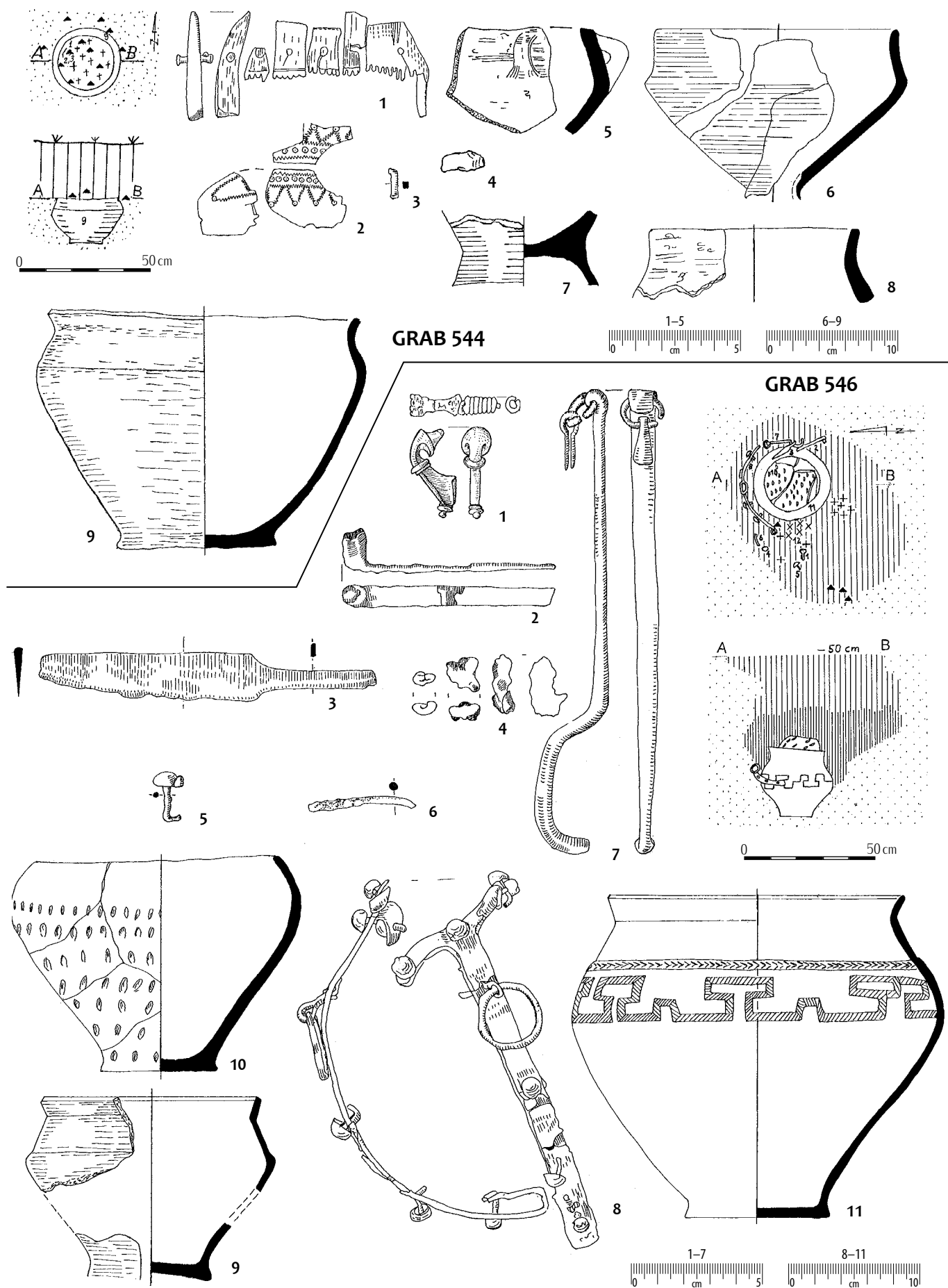

Taf. 160. Gräber: 544: 1-2 – Knochen; 3 – Eisen; 4 – Glas;
546: 1, 4 – Bronze; 2-3, 5-8 – Eisen; sonstige – Ton.

Tabl. 160. Groby: 544: 1-2 – kość; 3 – żelazo; 4 – szkło;
546: 1, 4 – brąz; 2-3, 5-8 – żelazo; pozostałe – glina.

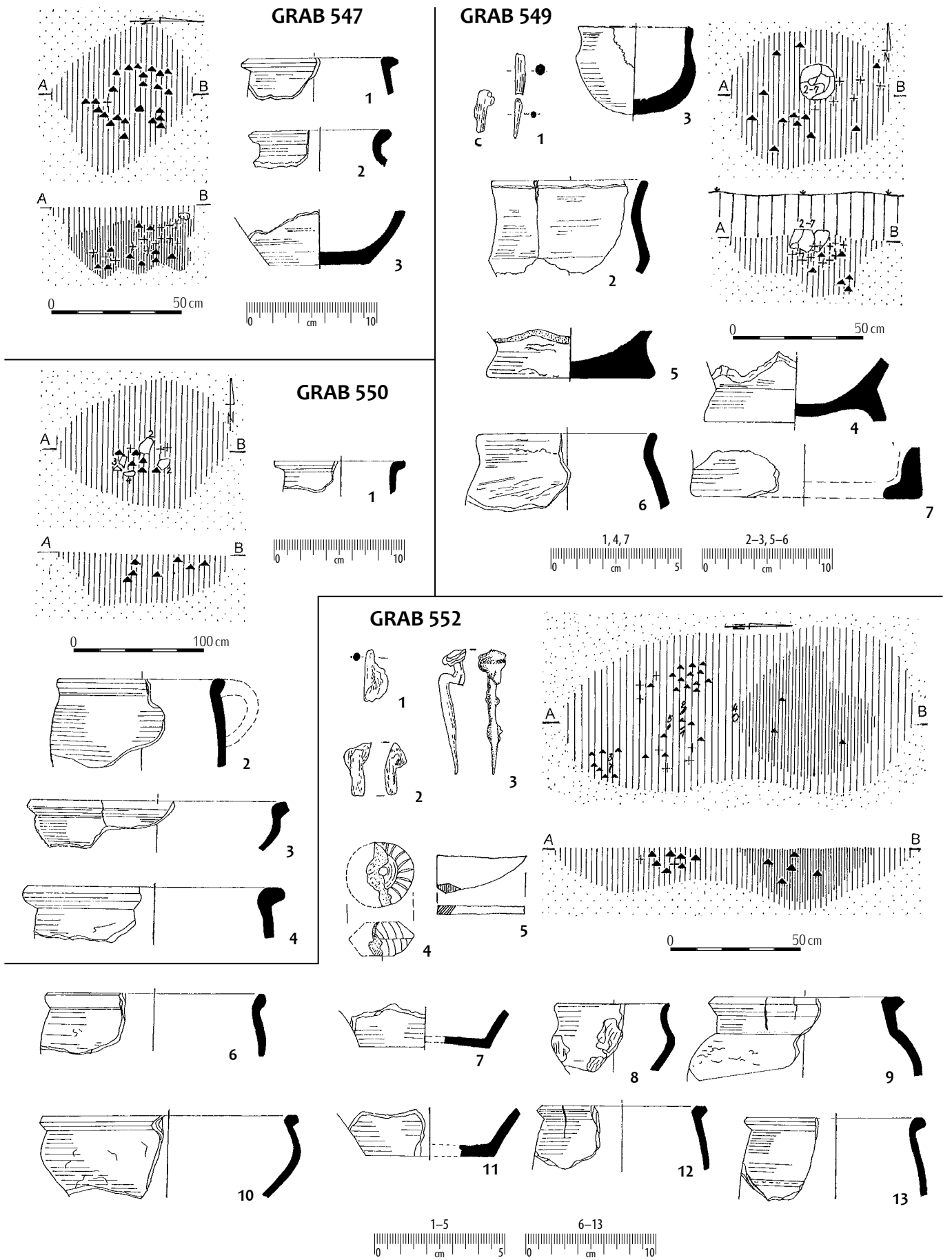

Taf. 161. Gräber: 549: 1 – Eisen;
552: 1–3 – Eisen; 5 – Glas; sonstige – Ton.

Tabl. 161. Groby: 549: 1 – żelazo;
552: 1–3 – żelazo;
5 – szkło; pozostałe – glina.

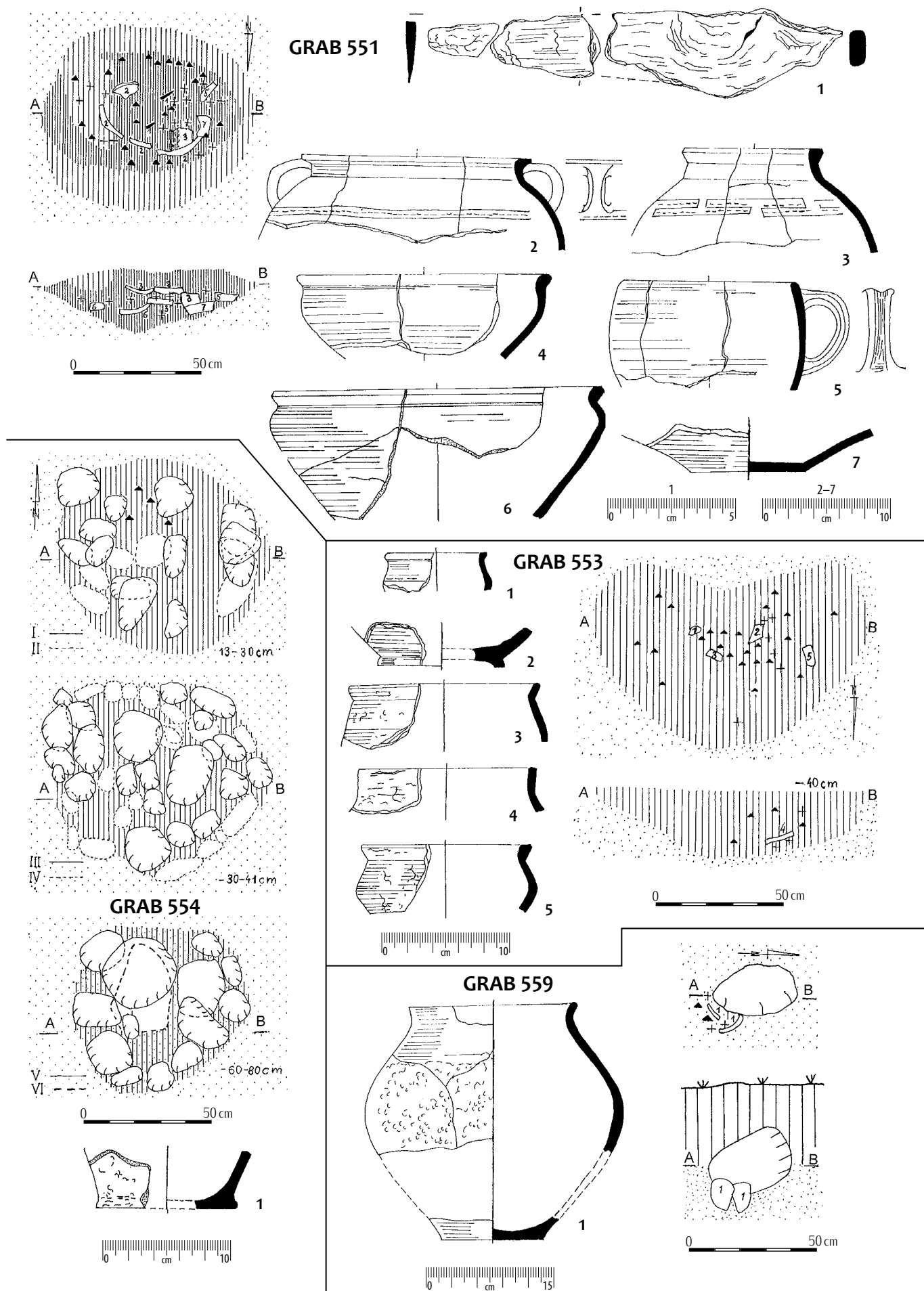

Taf. 162. Grab 551: 1 – Eisen; sonstige – Ton.

Tabl. 162. Grób 551: 1 – żelazo; pozostałe – glina.

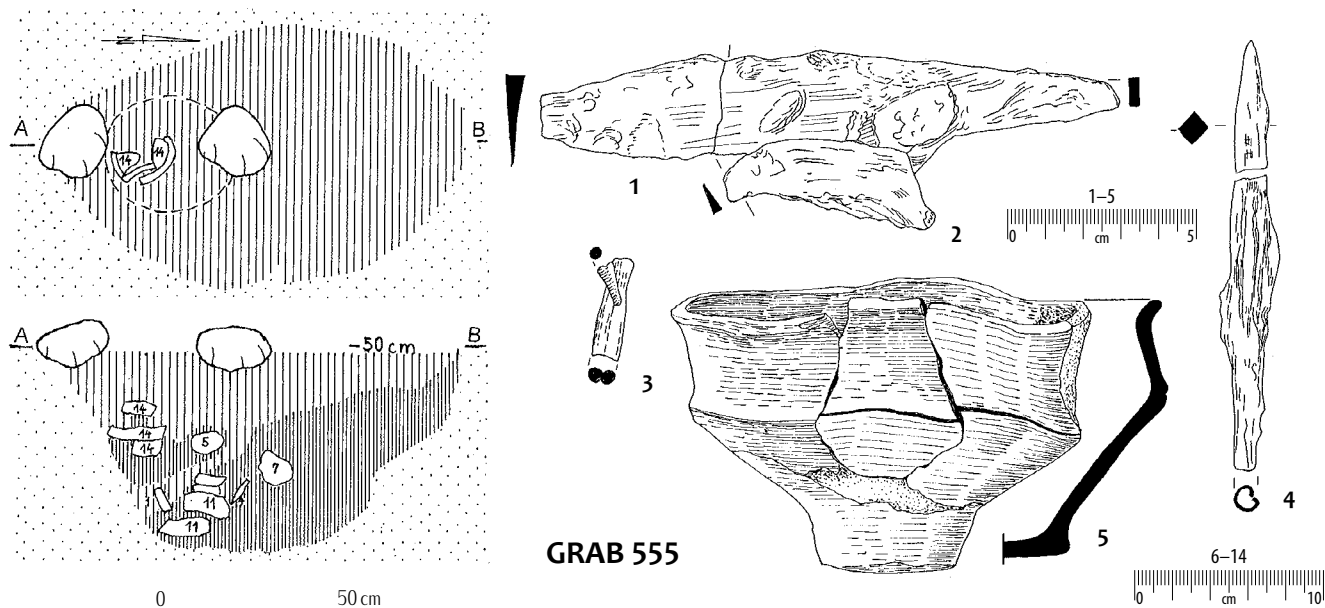

GRAB 555

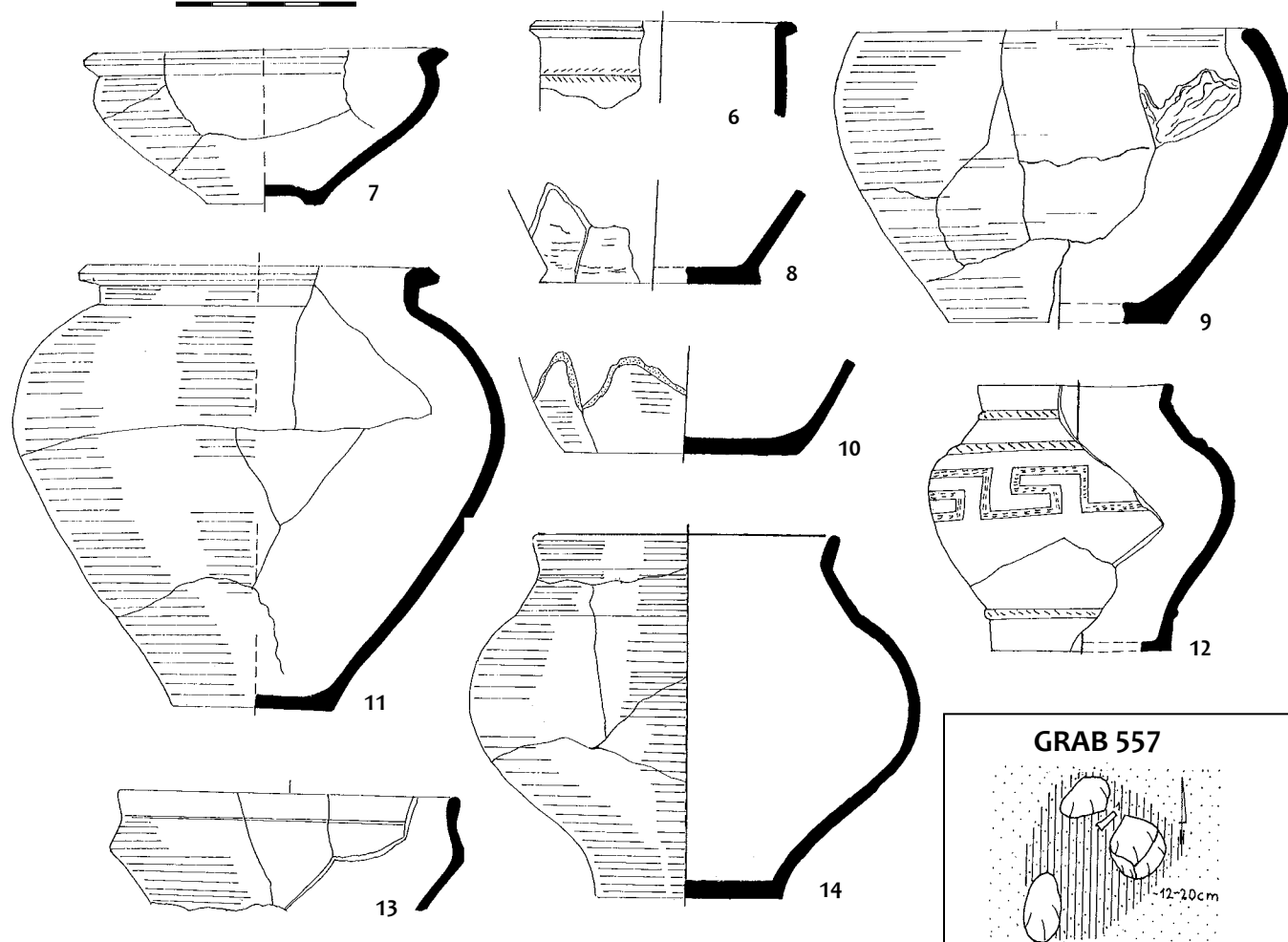

GRAB 557

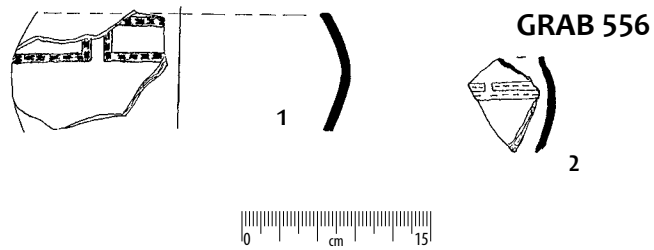

GRAB 556

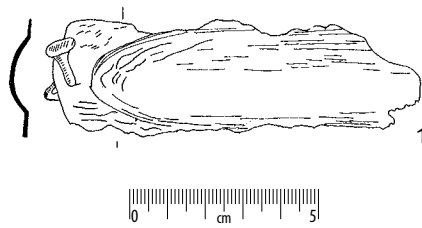

Taf. 163. Gräber: 555: 1-4 - Eisen;
557: 1 - Eisen; sonstige - Ton.

Tabl. 163. Groby: 555: 1-4 - želazo;
557: 1 - želazo; pozostale - glina.

GRAB 558

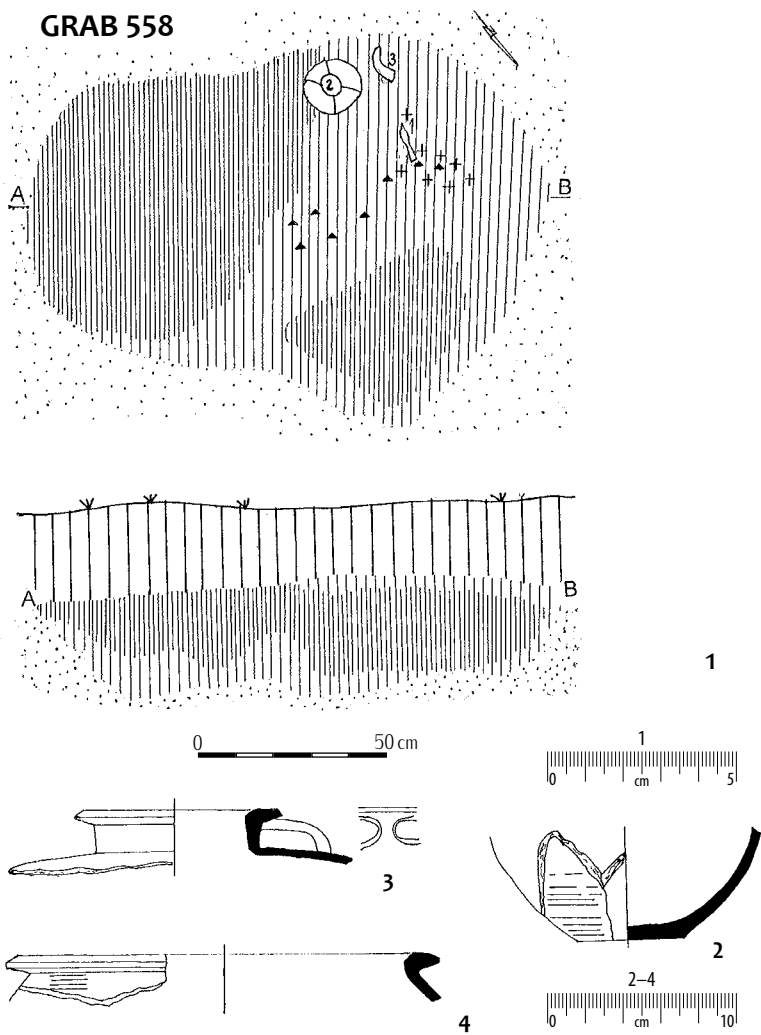

GRAB 561

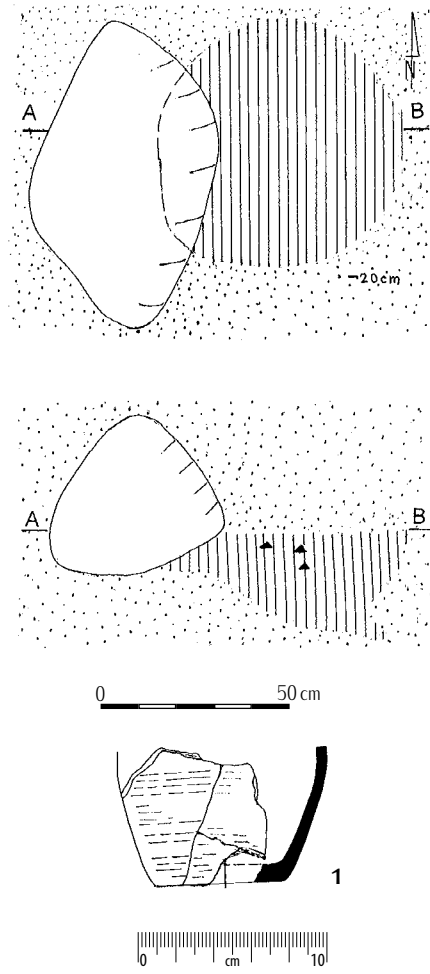

GRAB 560

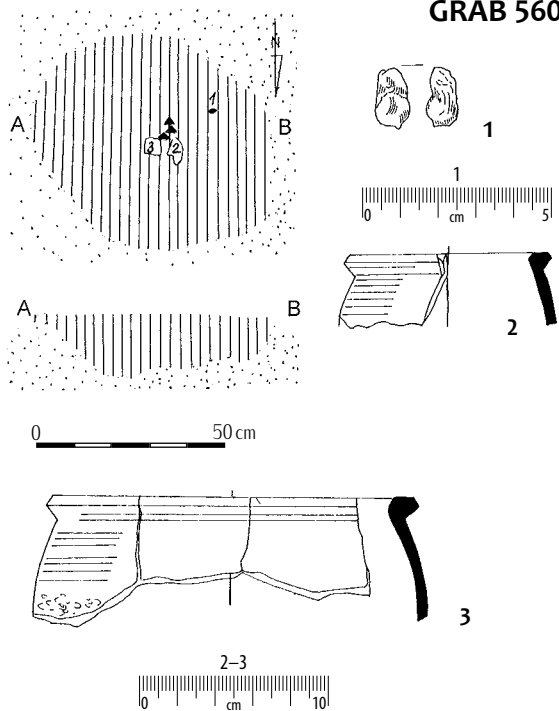

GRAB 563

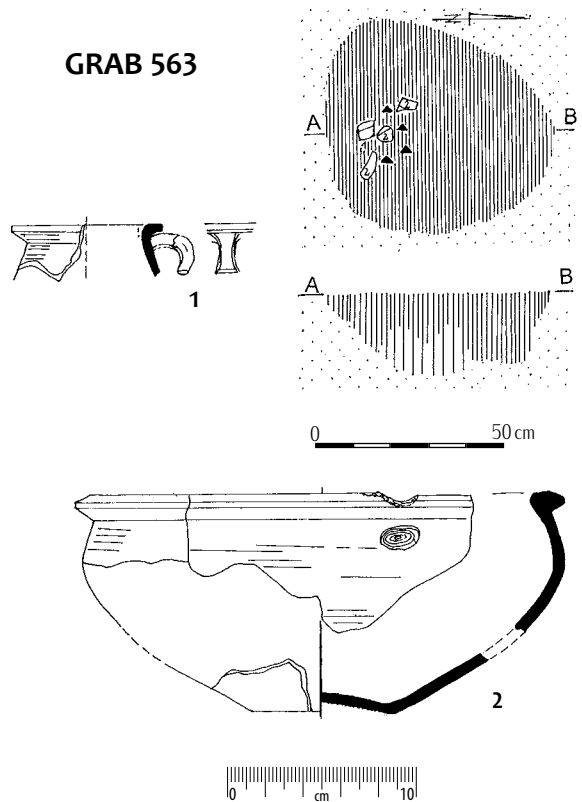

Taf. 164. Gräber: 558: 1 – Eisen;
560: 1 – Glas; sonstige – Ton.

Tabl. 164. Groby: 558: 1 – żelazo;
560: 1 – szkło; pozostałe – glina.

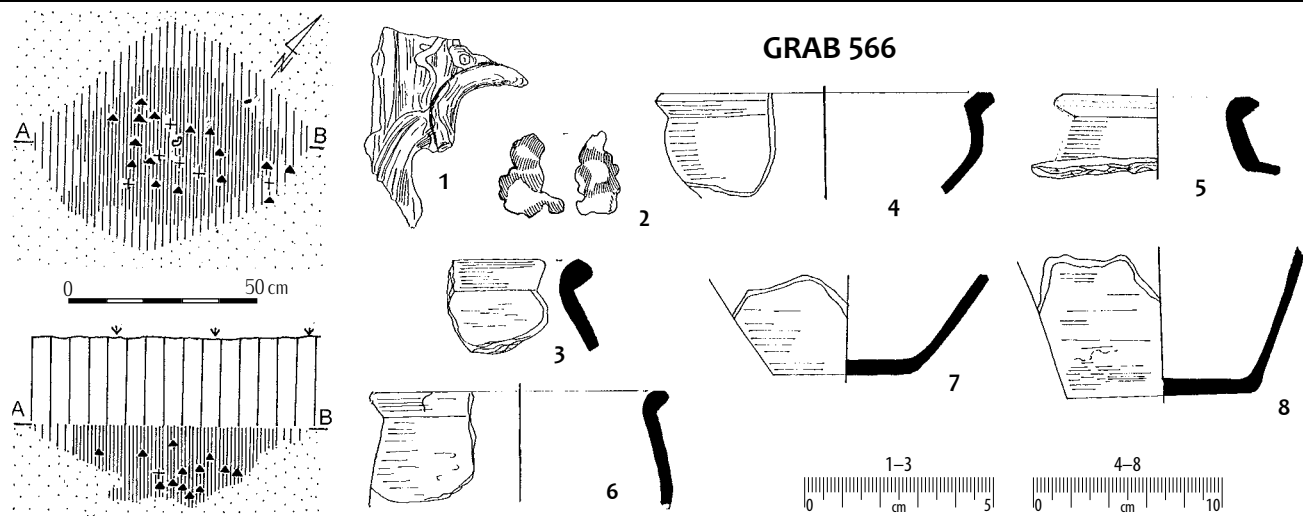
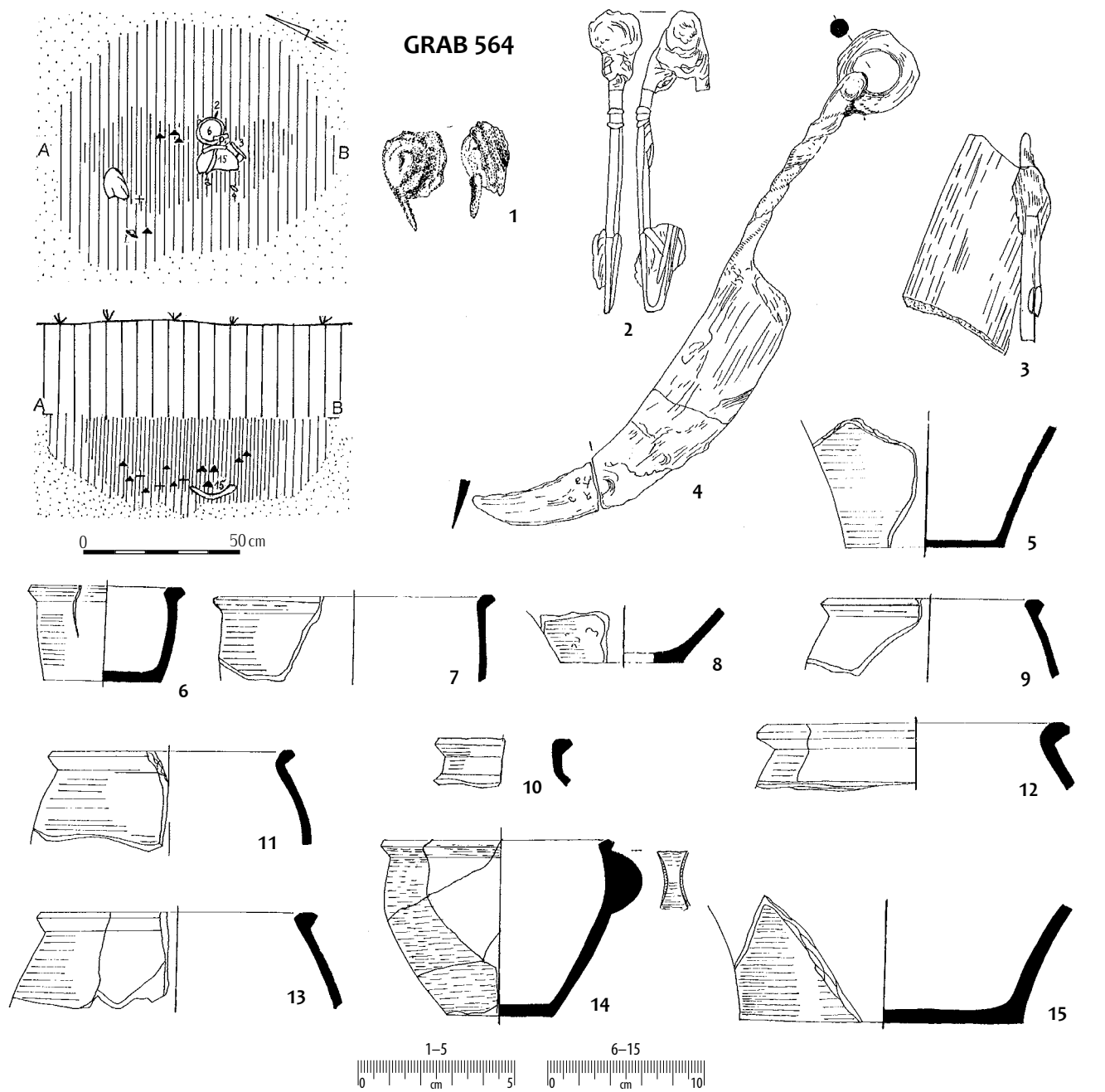

Taf. 165. Gräber: 564: 1-4 - Eisen;
566: 1-2 - Eisen; sonstige - Ton.

Tabl. 165. Groby: 564: 1-4 - želazo;
566: 1-2 - želazo; pozostale - glina.

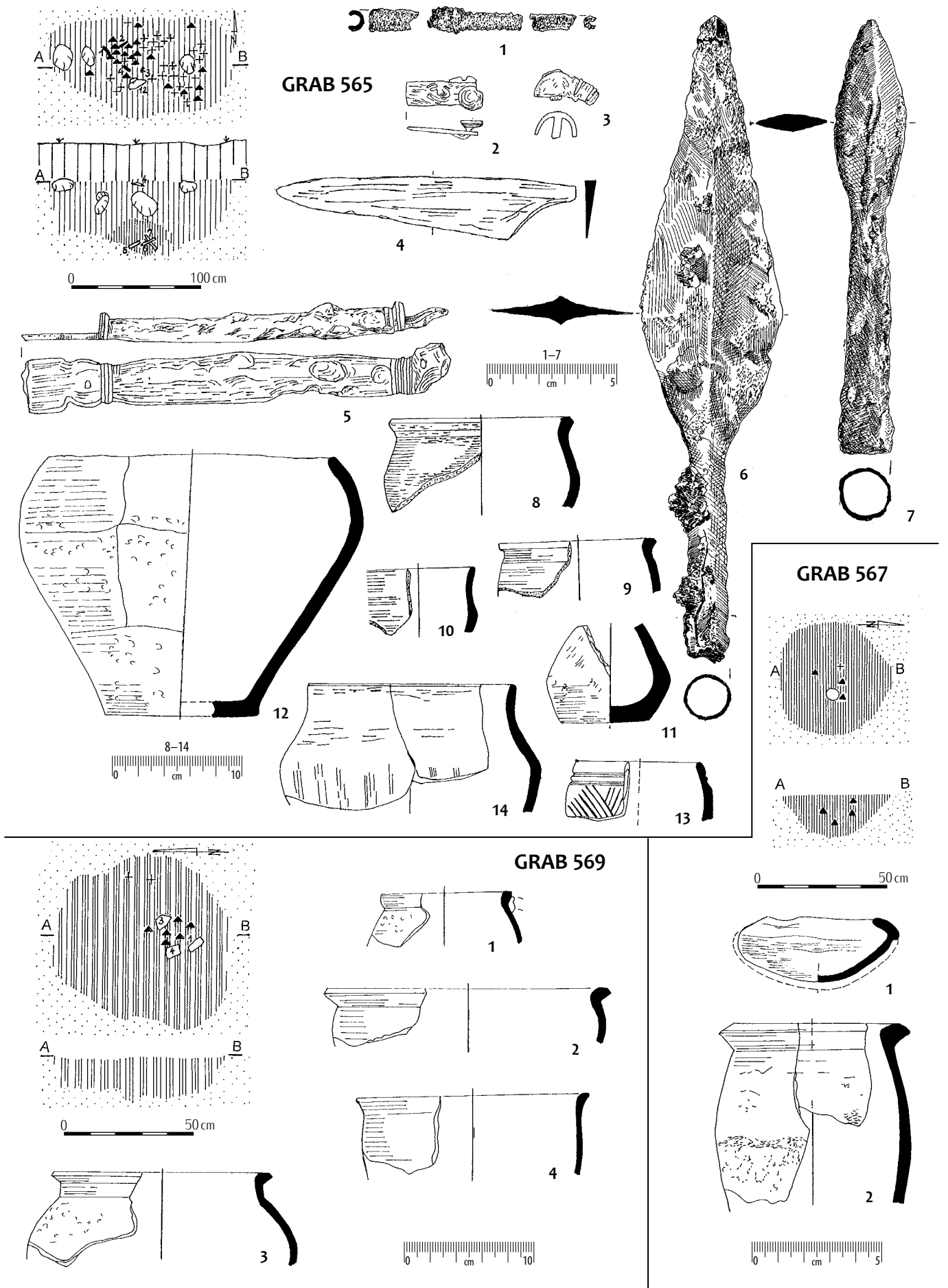

Taf. 166. Grab 565: 1-7 – Eisen; sonstige – Ton.

Tabl. 166. Grób 565: 1-7 – żelazo; pozostałe – glina.

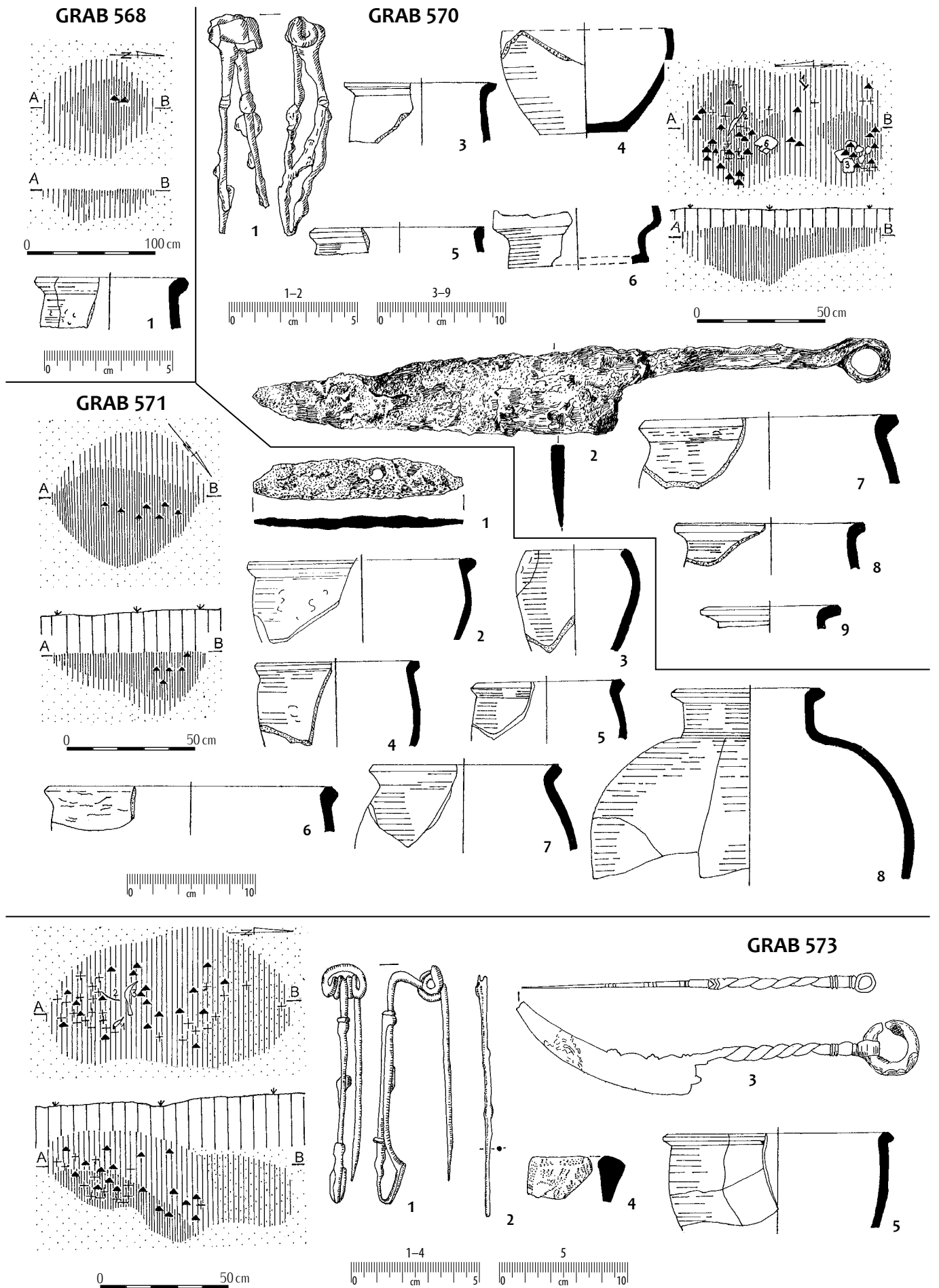

Taf. 167. Gräber: 570: 1-2 – Eisen; 571: 1 – Eisen; 573: 1-3 – Eisen; sonstige – Ton.

Tabl. 167. Groby: 570: 1-2 – želazo; 571: 1 – želazo; 573: 1-3 – želazo; pozostale – glina.

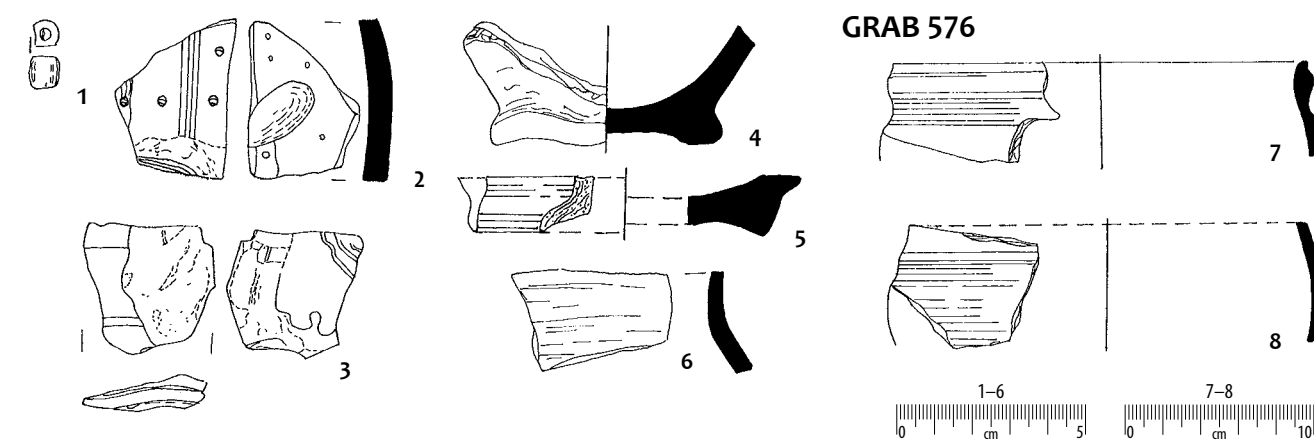
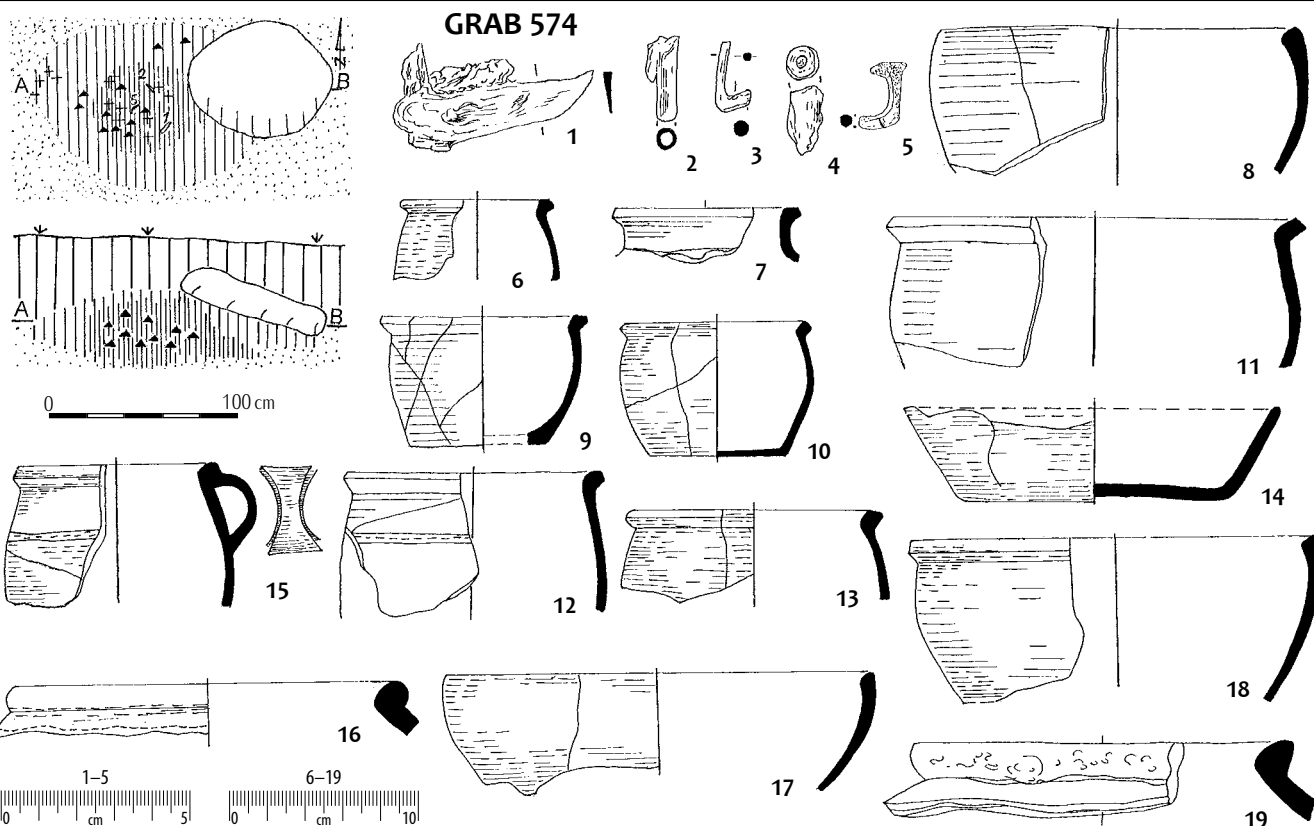
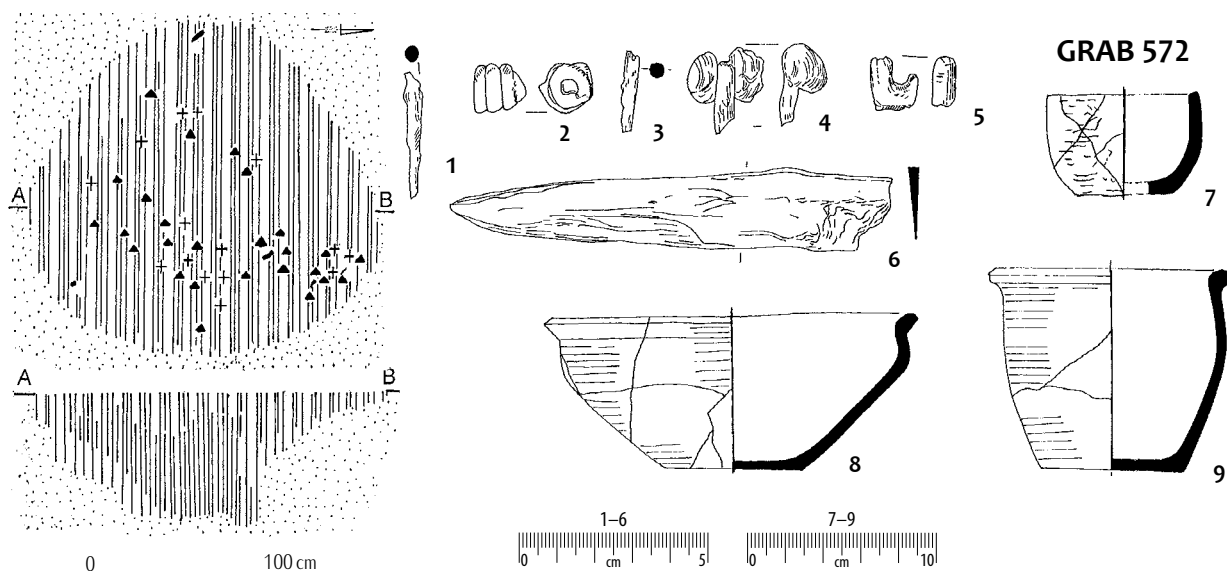

Taf. 168. Gräber 572: 1-5 - Eisen; 574: 1-3, 5 - Eisen; 4 - Knochen; 576: 1 - Glas; sonstige - Ton.

Tabl. 168. Groby: 572: 1-5 - żelazo; 574: 1-3, 5 - żelazo; 4 - kość; 576: 1 - szkło; pozostałe - glina.

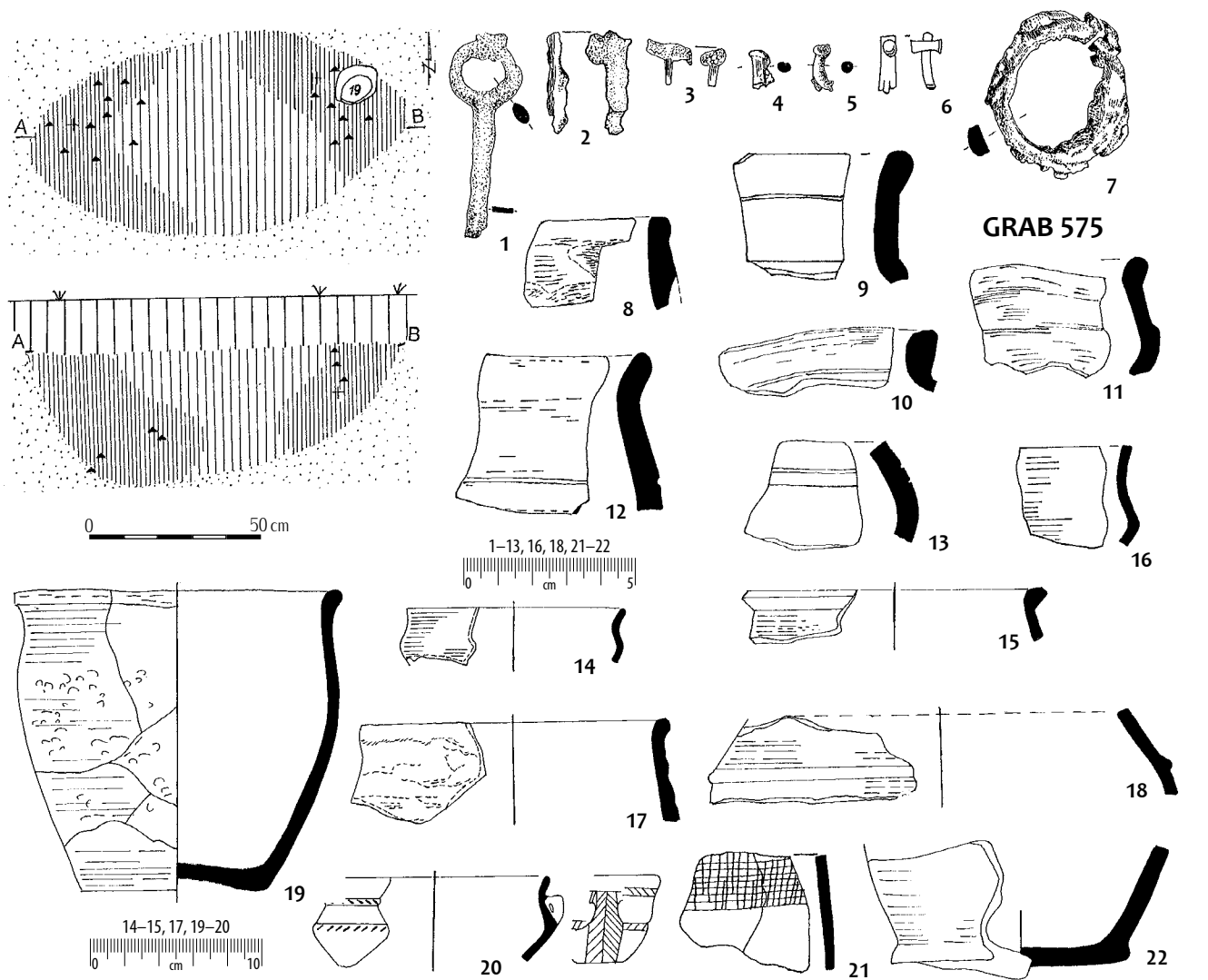

GRAB 575

GRAB 577

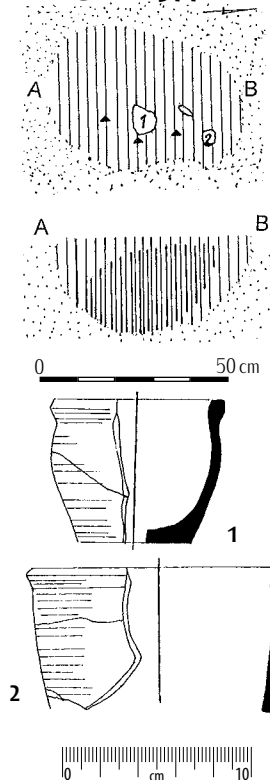

GRAB 579

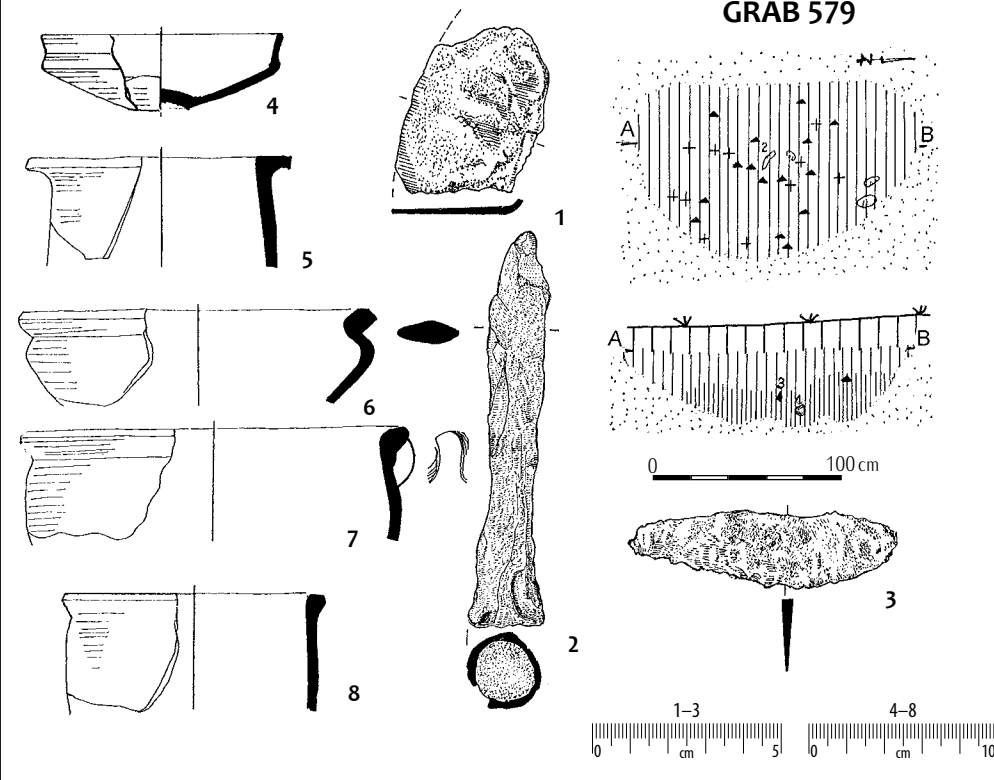

Taf. 169. Gräber: 575: 1-5, 7 - Eisen; 6 - Knochen und Eisen; 579: 1-3 - Eisen; sonstige - Ton.

Tabl. 169. Groby: 575: 1-5, 7 - želazo; 6 - košć i želazo; 579: 1-3 - želazo; pozostale - glina.

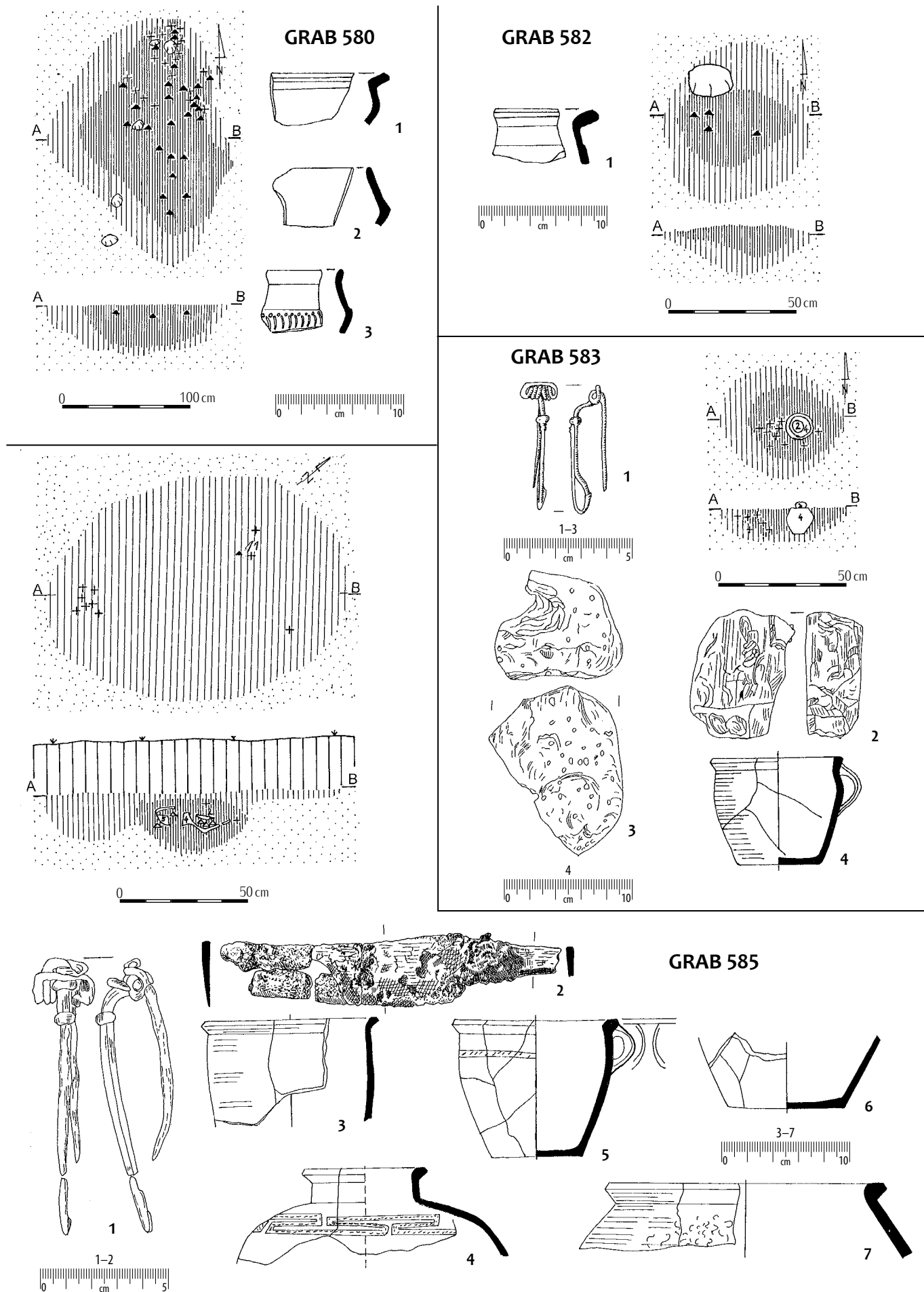

Taf. 170. Gräber: 583: 1 – Eisen; 2 – Stein; 3 – unbestimmten Substanz; 585: 1-2 – Eisen; sonstige – Ton.

Tabl. 170. Groby: 583: 1 – żelazo; 2 – kamień; 3 – substancja nieokreślona; 585: 1-2 – żelazo; pozostałe – glina.

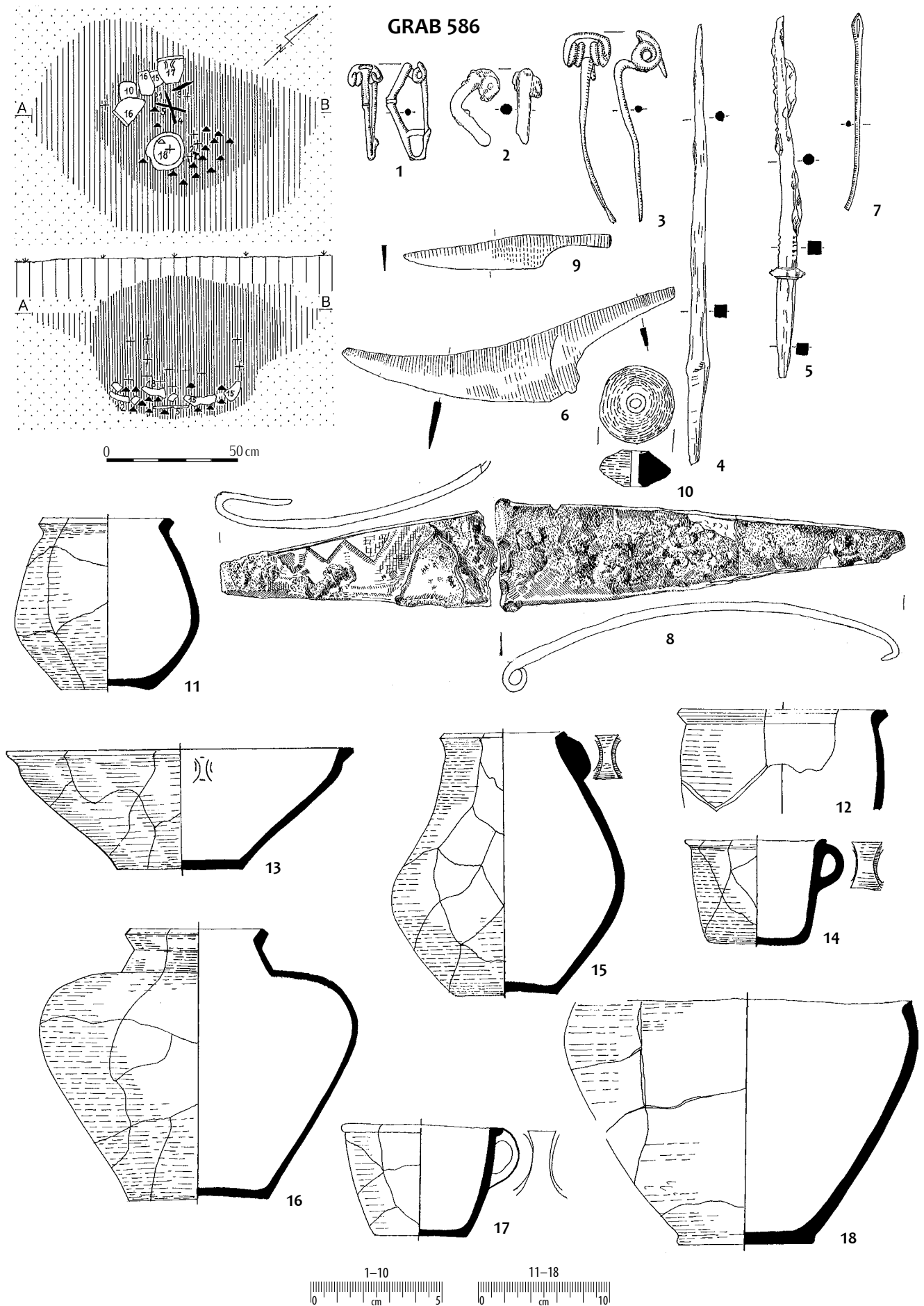

Taf. 171. Grab 586: 1-9 – Eisen; sonstige – Ton.

Tabl. 171. Grób 586: 1-9 – żelazo; pozostałe – glina.

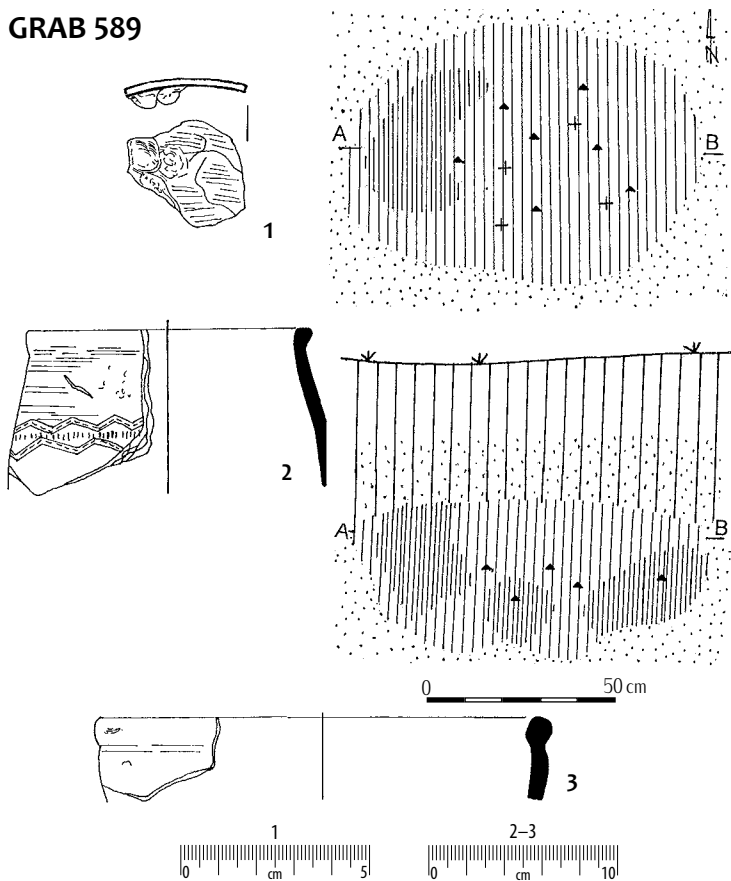
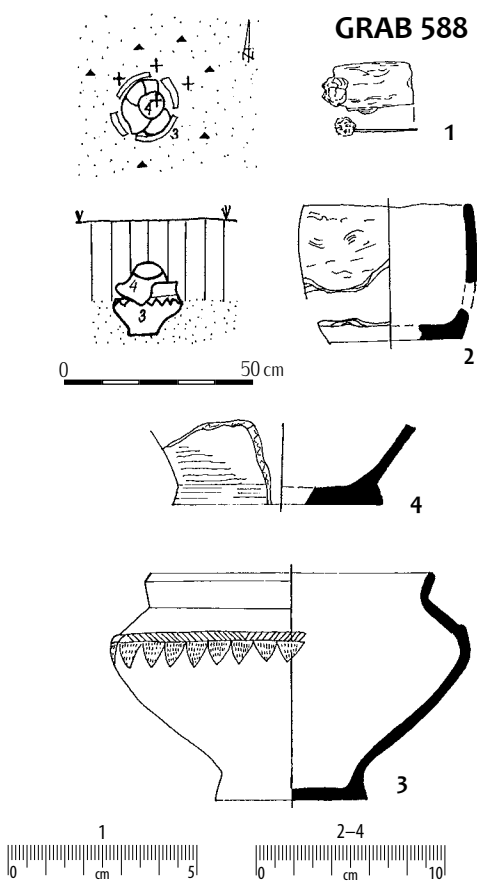
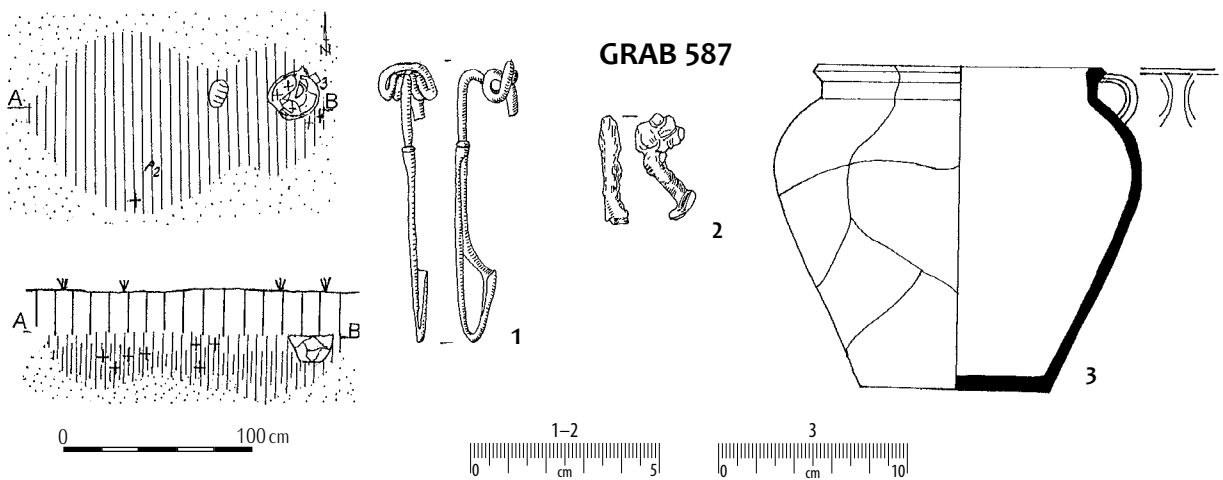
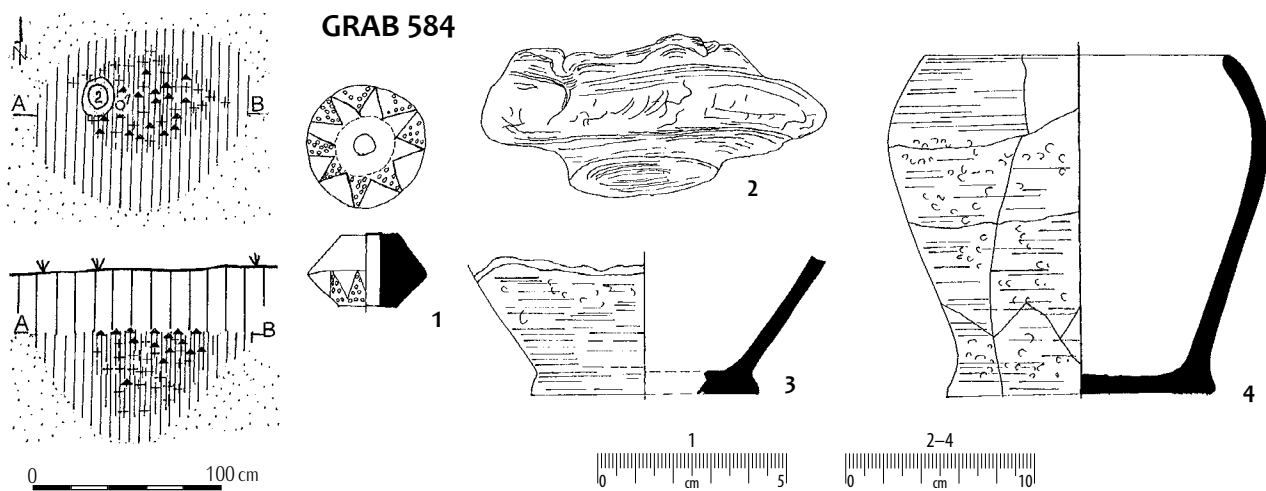

Taf. 172. Gräber: 587: 1-2 – Eisen; 588: 1 – Eisen; 589: 1 – Knochen und Eisen; sonstige – Ton.

Tabl. 172. Groby: 587: 1-2 – żelazo; 588: 1 – żelazo; 589: 1 – kość i żelazo; pozostałe – glina.

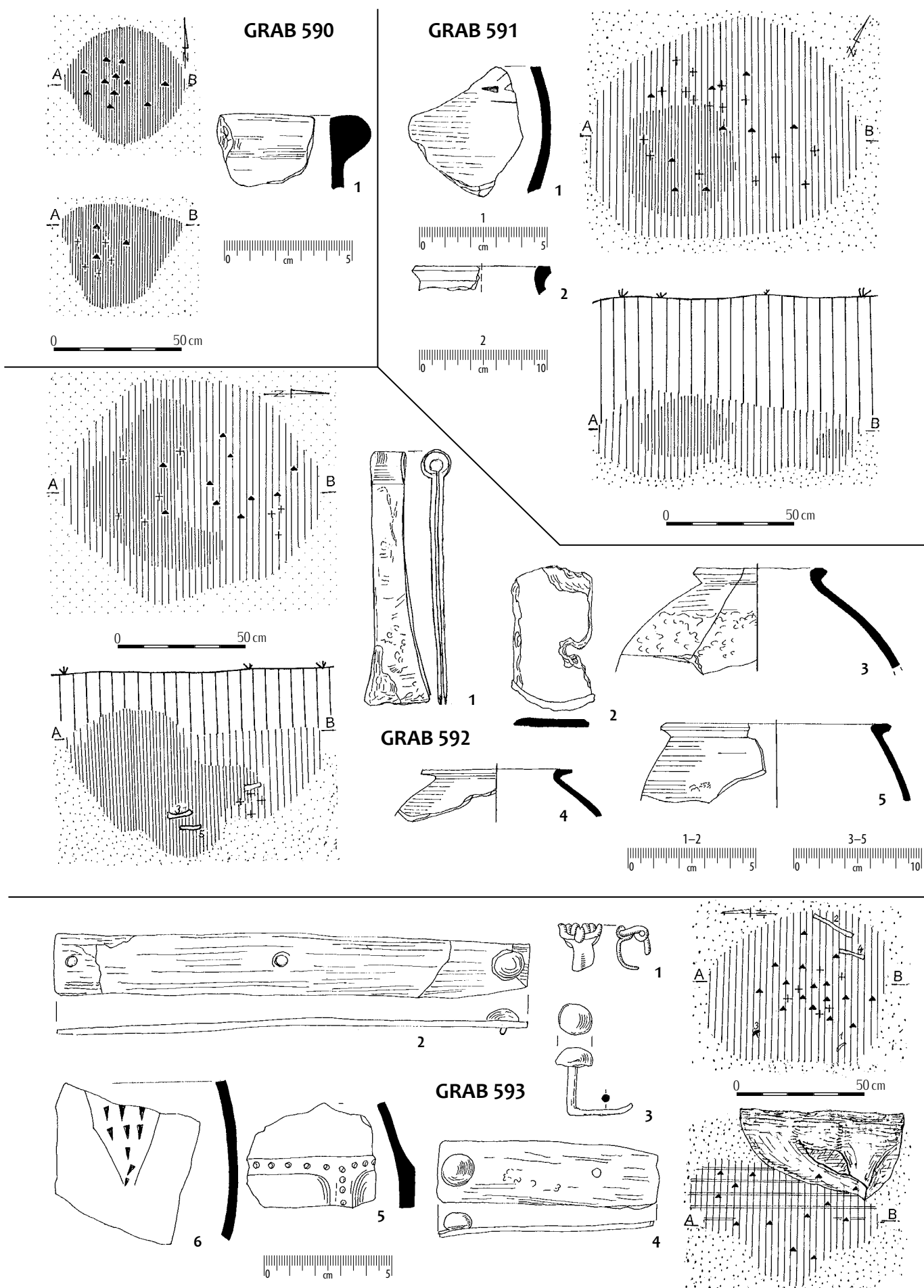

Taf. 173. Gräber: 592: 1 – Eisen; 593: 1 – Bronze; 2–4 – Eisen; sonstige – Ton.

Tabl. 173. Groby: 592: 1 – želazo; 593: 1 – bronz; 2–4 – želazo; pozostale – glina.

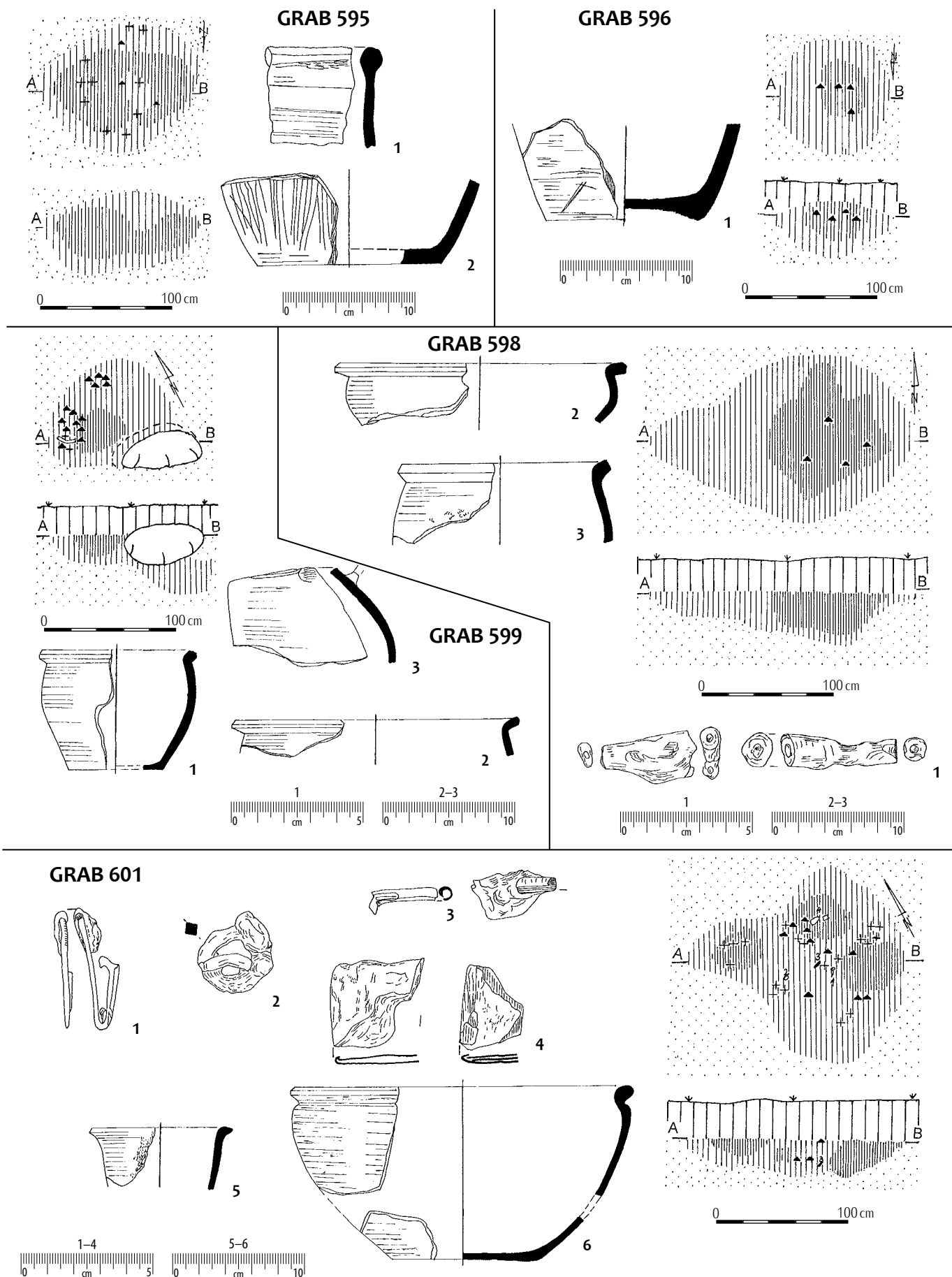

Taf. 174. Gräber: 598: 1 – Eisen;
601: 1–4– Eisen; sonstige – Ton.

Tabl. 174. Groby: 598: 1 – želazo;
601: 1–4– želazo; pozostałe – glina.

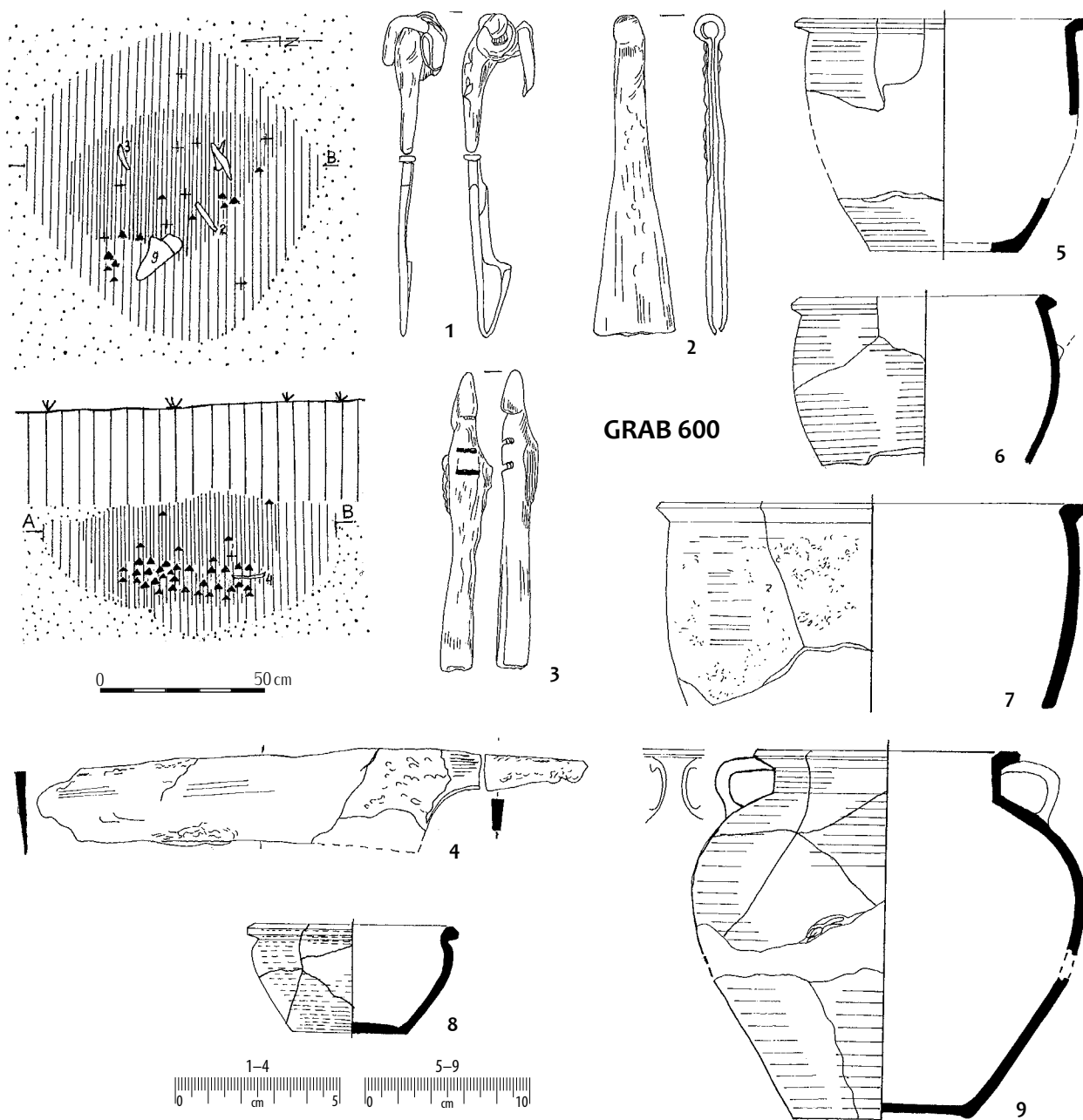

GRAB 600

GRAB 602

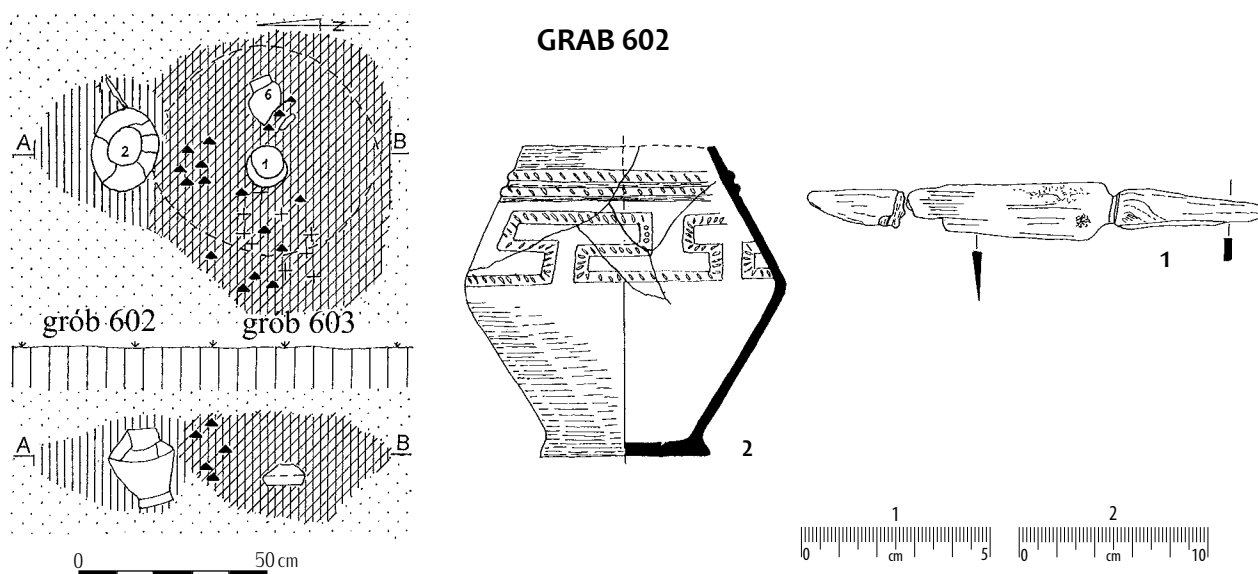

Taf. 175. Gräber: 600: 1-4- Eisen;
602: 1 - Eisen; sonstige - Ton.

Tabl. 175. Groby: 600: 1-4- želazo;
602: 1 - želazo; pozostale - glina.

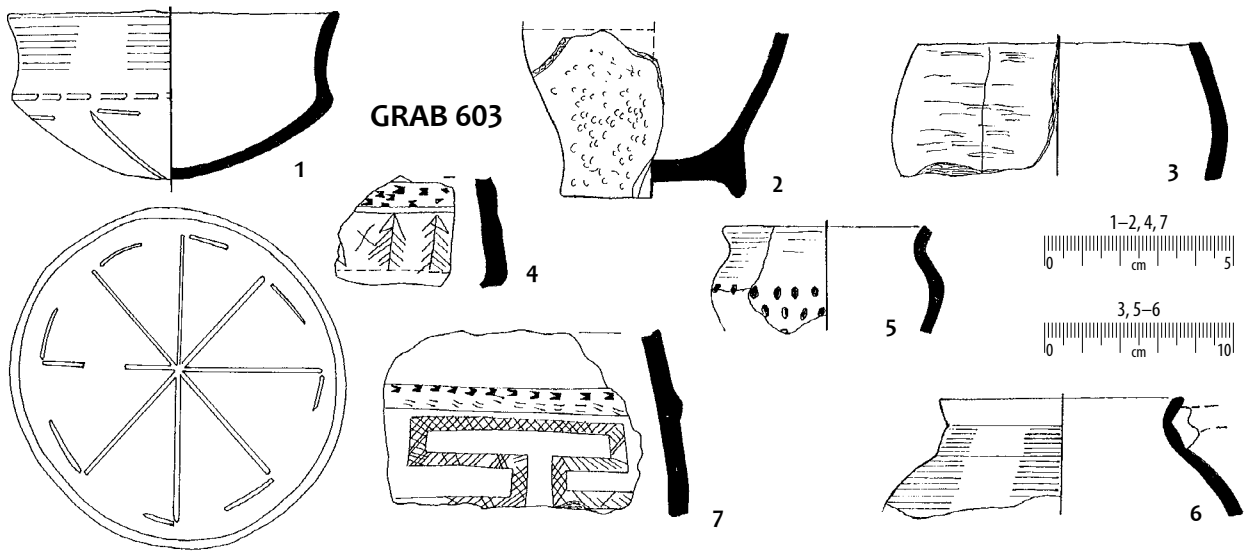

GRAB 604

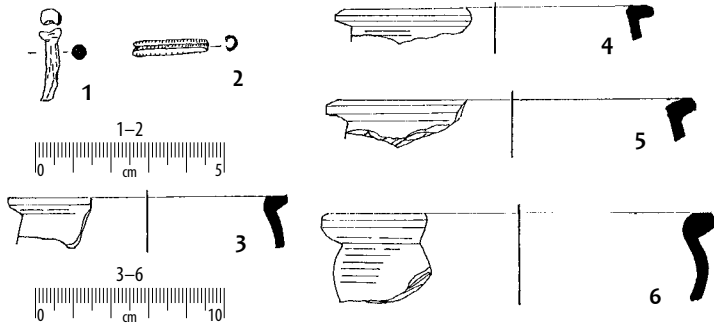

GRAB 605

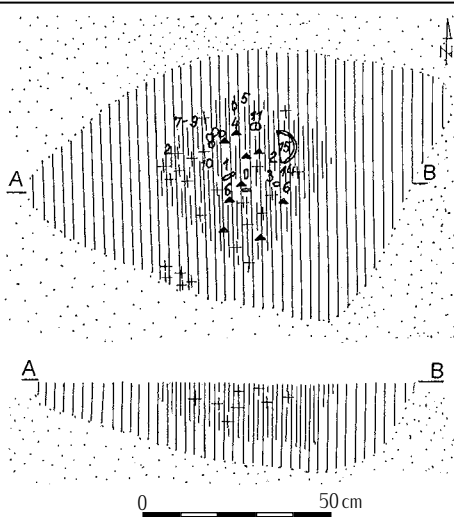
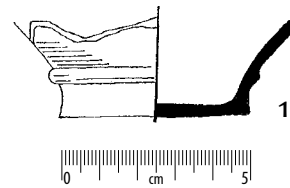

GRAB 606

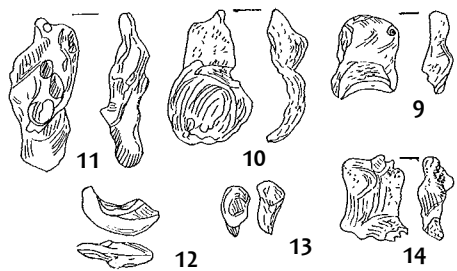
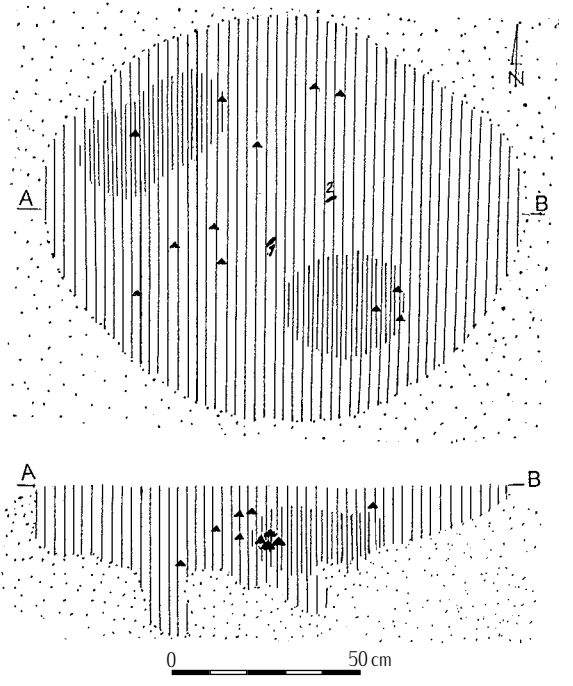
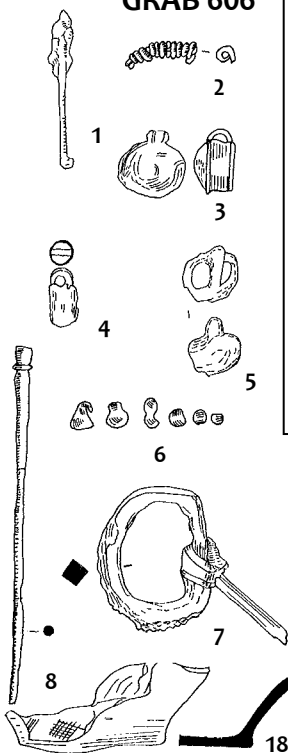

Taf. 176. Gräber: 604: 1 – Eisen; 2 – Bronze; 606: 1–2, 6 – Bronze; 3–5, 7 – Eisen; 8 – Knochen; 9–10: Knochen und Glas; 11–14 – Glas; sonstige – Ton.

Tabl. 176. Groby: 604: 1 – żelazo; 2 – brąz; 606: 1–2, 6 – brąz; 3–5, 7 – żelazo; 8 – kość; 9–10 – kość i szkło; 11–14 – szkło; pozostałe – glina.

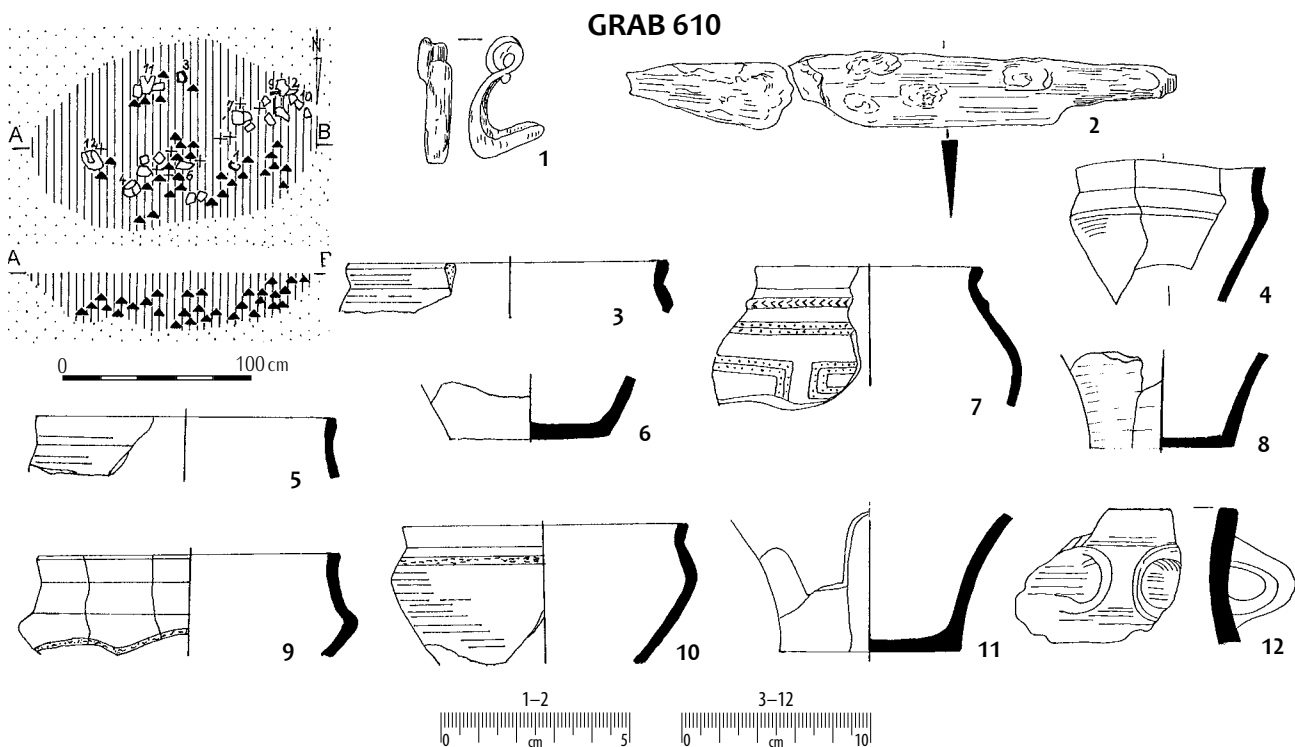
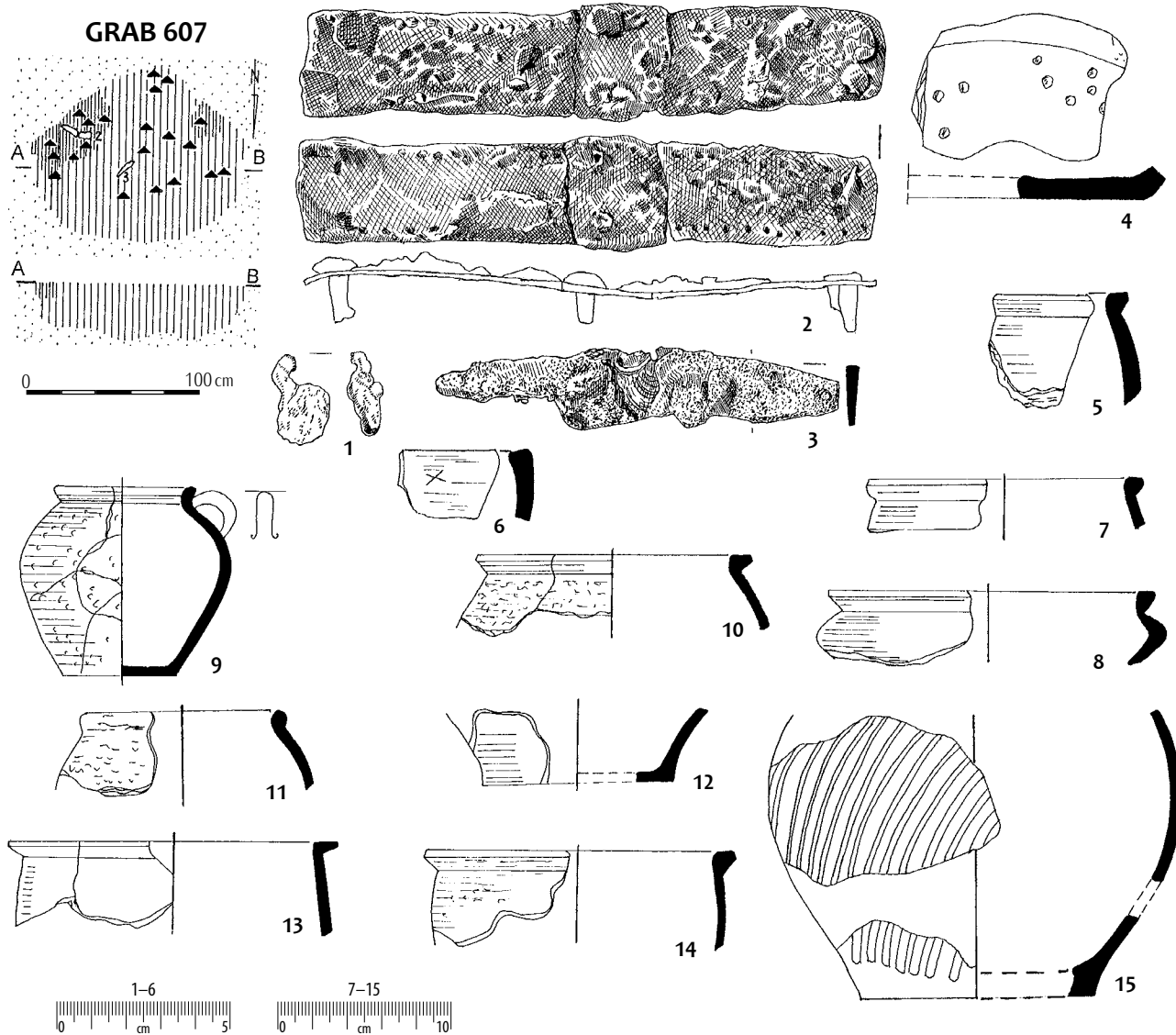

Taf. 177. Gräber: 607: 1-2 - Bronze; 3 - Eisen;
610: 1-2 - Eisen; sonstige - Ton.

Tabl. 177. Groby: 607: 1-2 - brąz; 3 - żelazo;
610: 1-2 - żelazo; pozostałe - glina.

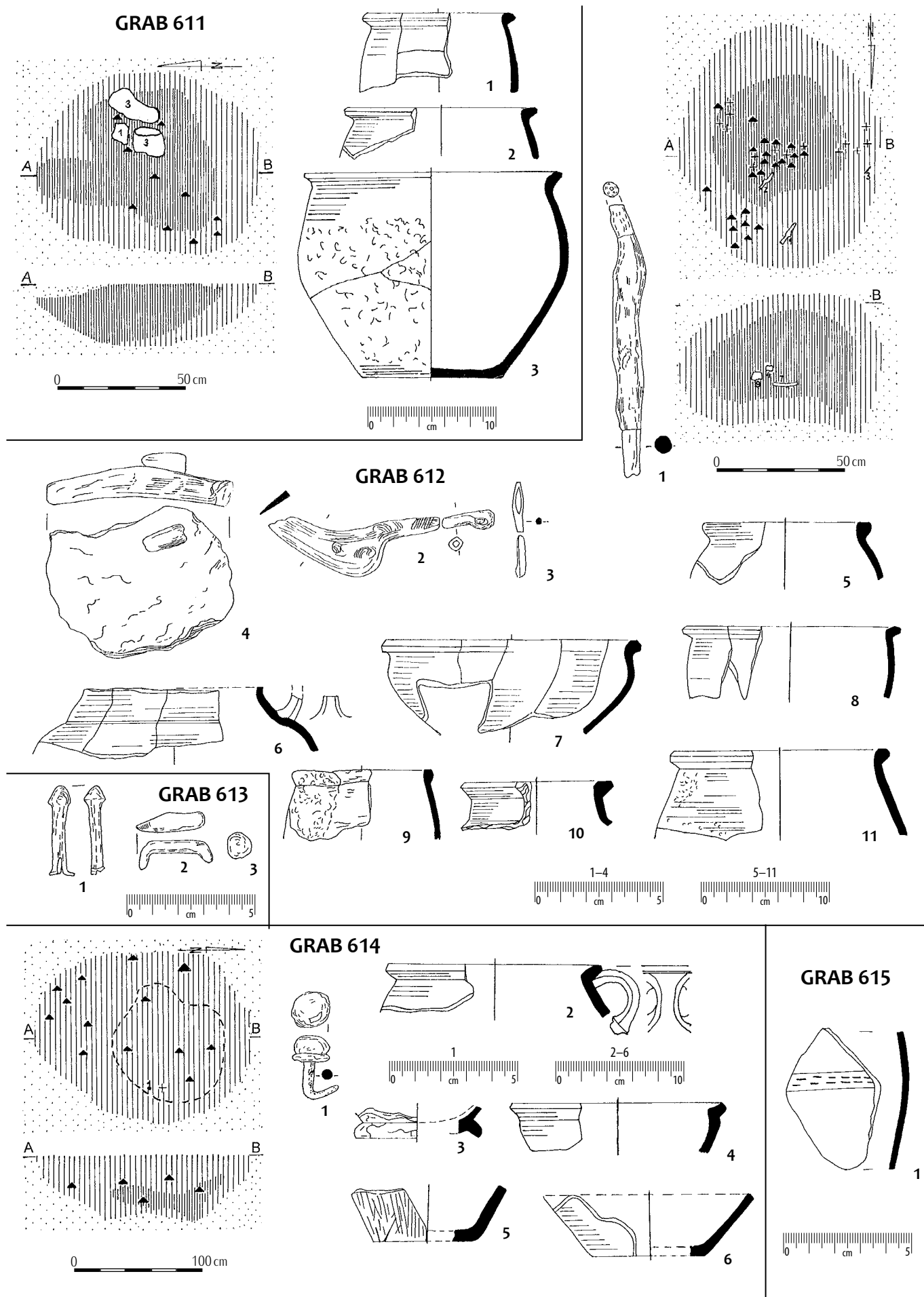

Taf. 178. Gräber: 612: 1-3 – Eisen; 613: 1-2 – Eisen; 3 – Bronze; 614: 1 – Eisen; sonstige – Ton.

Tabl. 178. Groby: 612: 1-3 – želazo; 613: 1-2 – želazo; 3 – brąz; 614: 1 – želazo; pozostałe – glina.

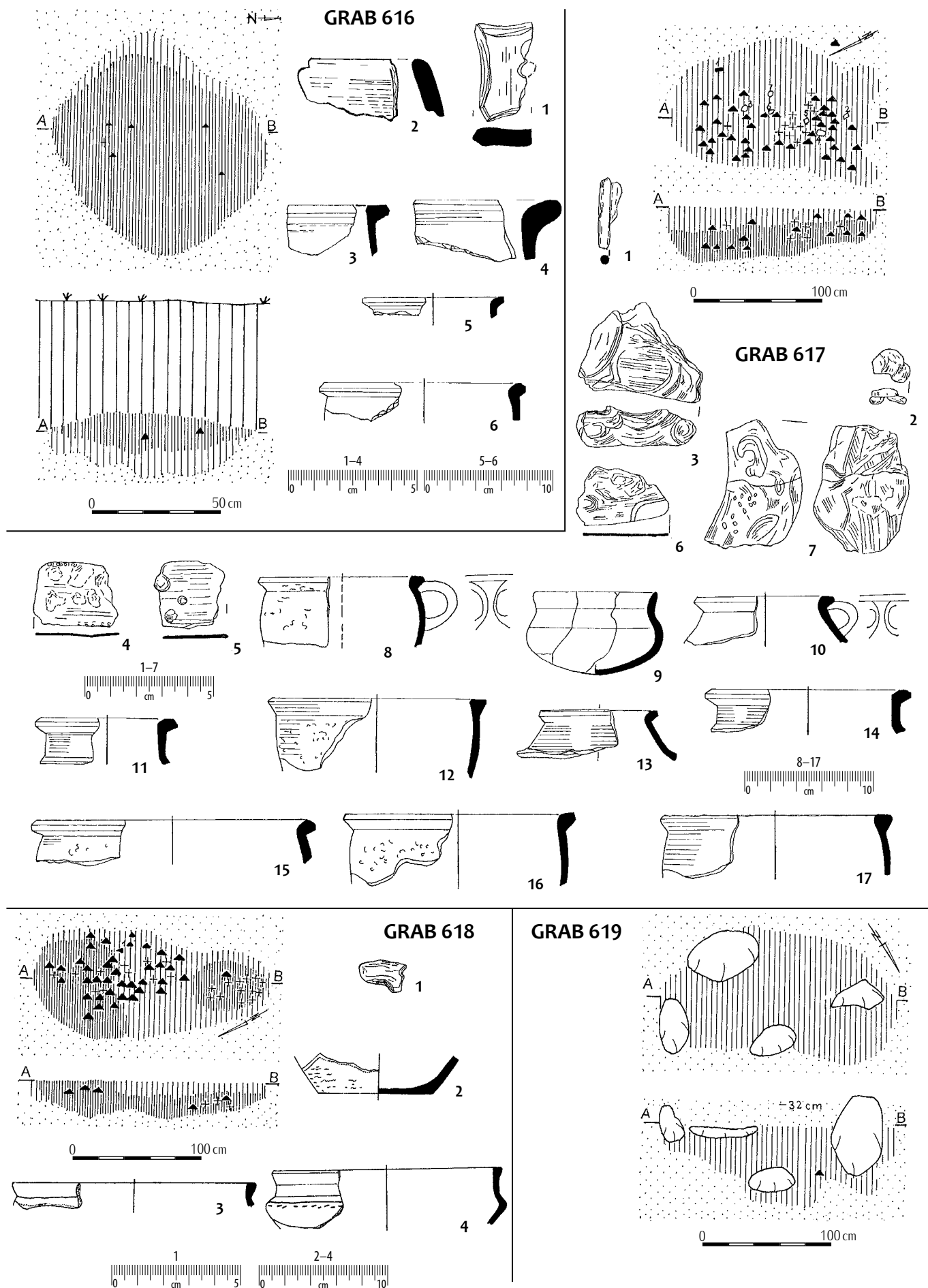

Taf. 179. Gräber: 617: 1-6 – Eisen;
618: 1 – Eisen; sonstige – Ton.

Tabl. 179. Groby: 617: 1-6 – želazo;
618: 1 – želazo; pozostale – glina.

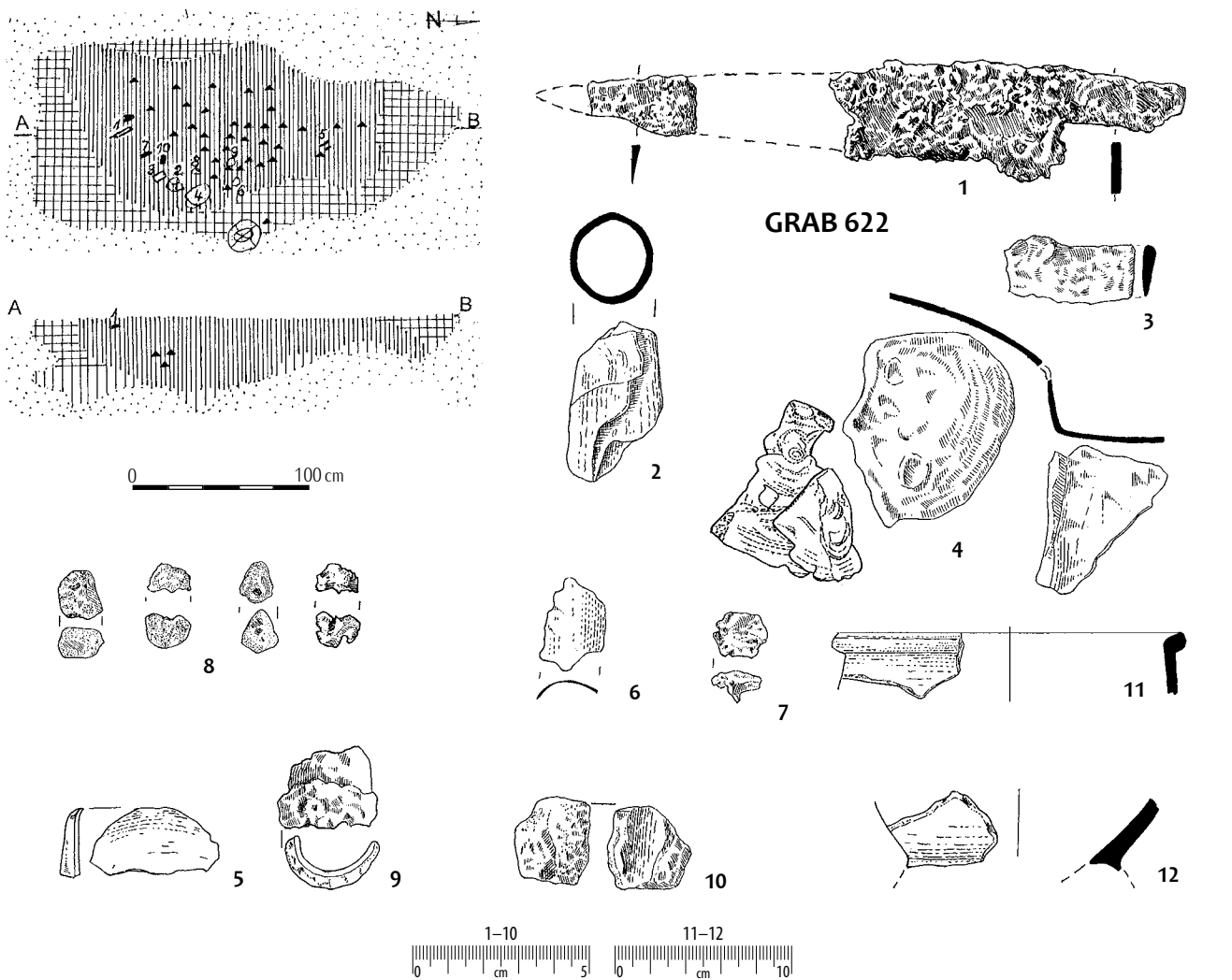
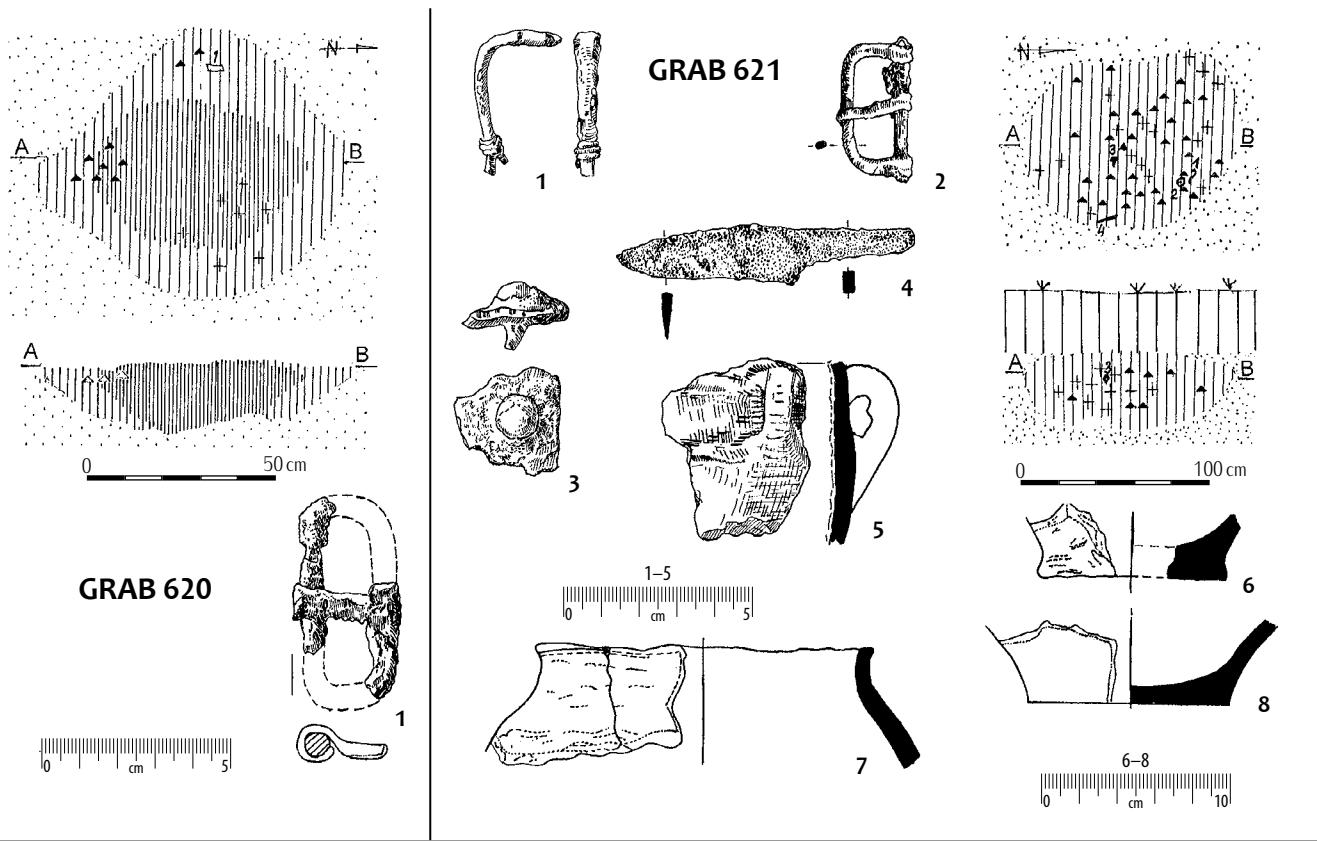

Taf. 180. Gräber: 620: 1 – Eisen; 621: 1 – Bronze; 2–4 – Eisen; 622: 1–7, 9–10 – Eisen; 8 – Glas; sonstige – Ton.

Tabl. 180. Groby: 620: 1 – żelazo; 621: 1 – brąz; 2–4 – żelazo; 622: 1–7, 9–10 – żelazo; 8 – szkło; pozostałe – glina.

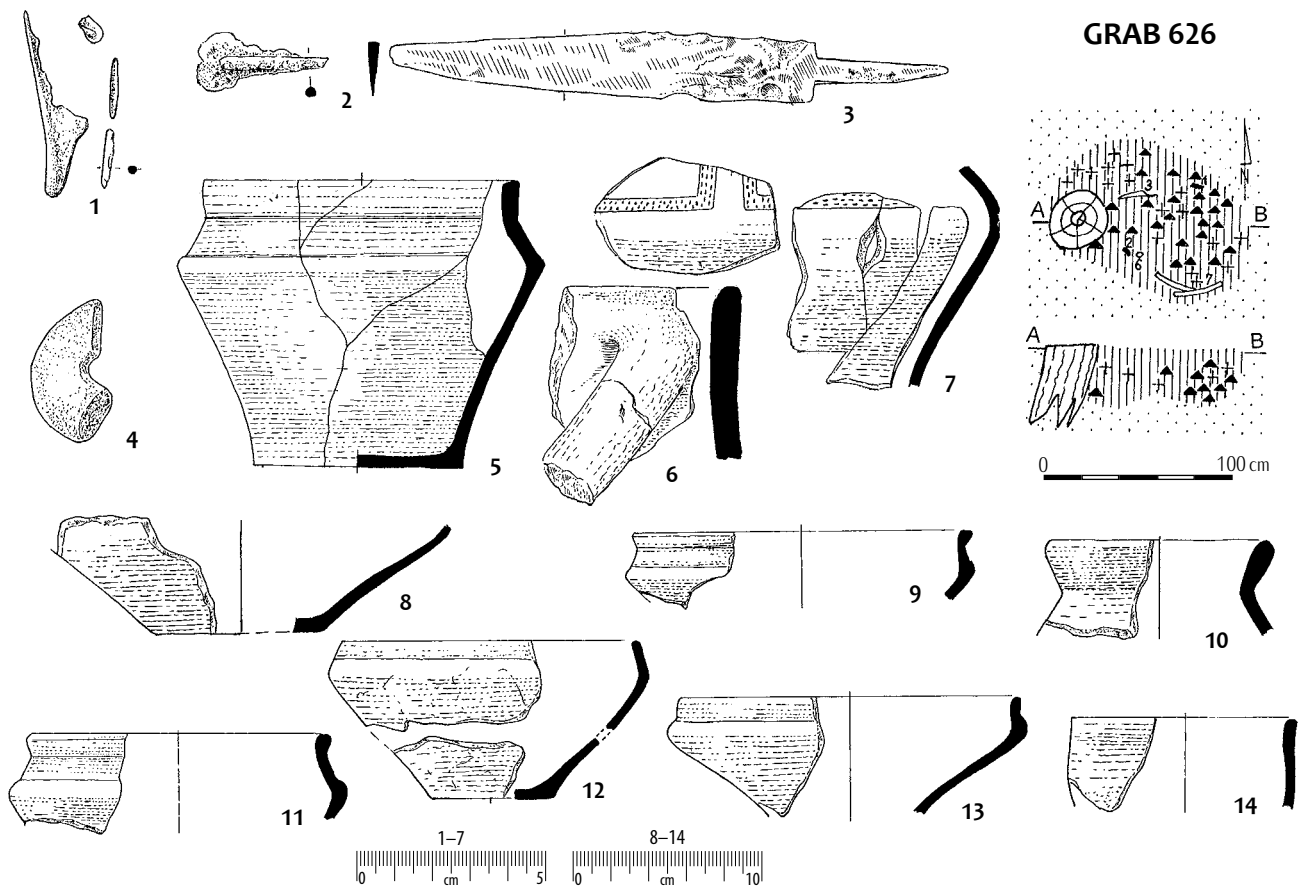
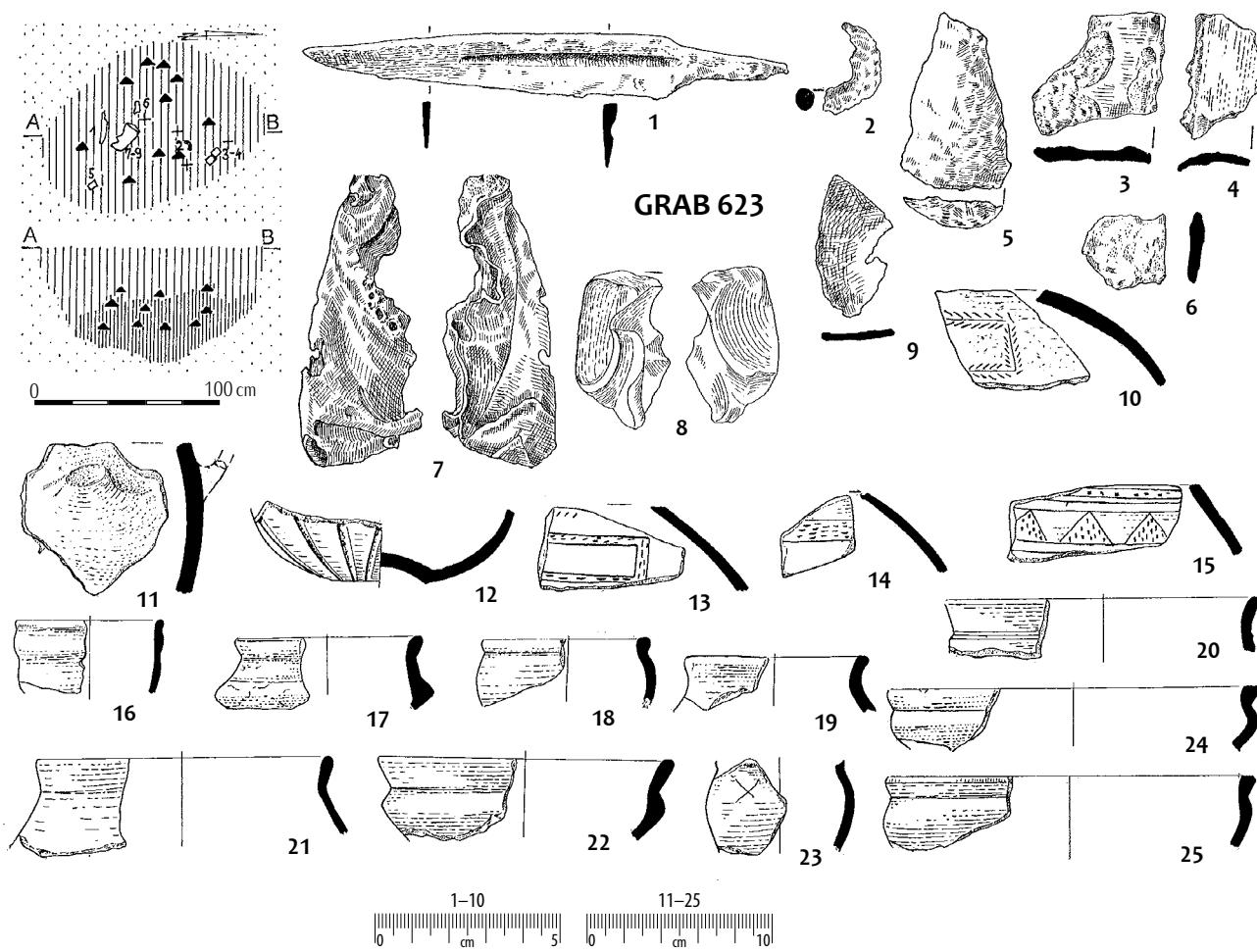

Taf. 181. Gräber 623: 1-4 – Eisen; 7-9 – Bronze;
626: 1 – Bronze; 2-3 – Eisen; sonstige – Ton.

Tabl. 181. Groby: 623: 1-4 – želazo; 7-9 – bronz;
626: 1 – bronz; 2-3 – želazo; pozostale – glina.

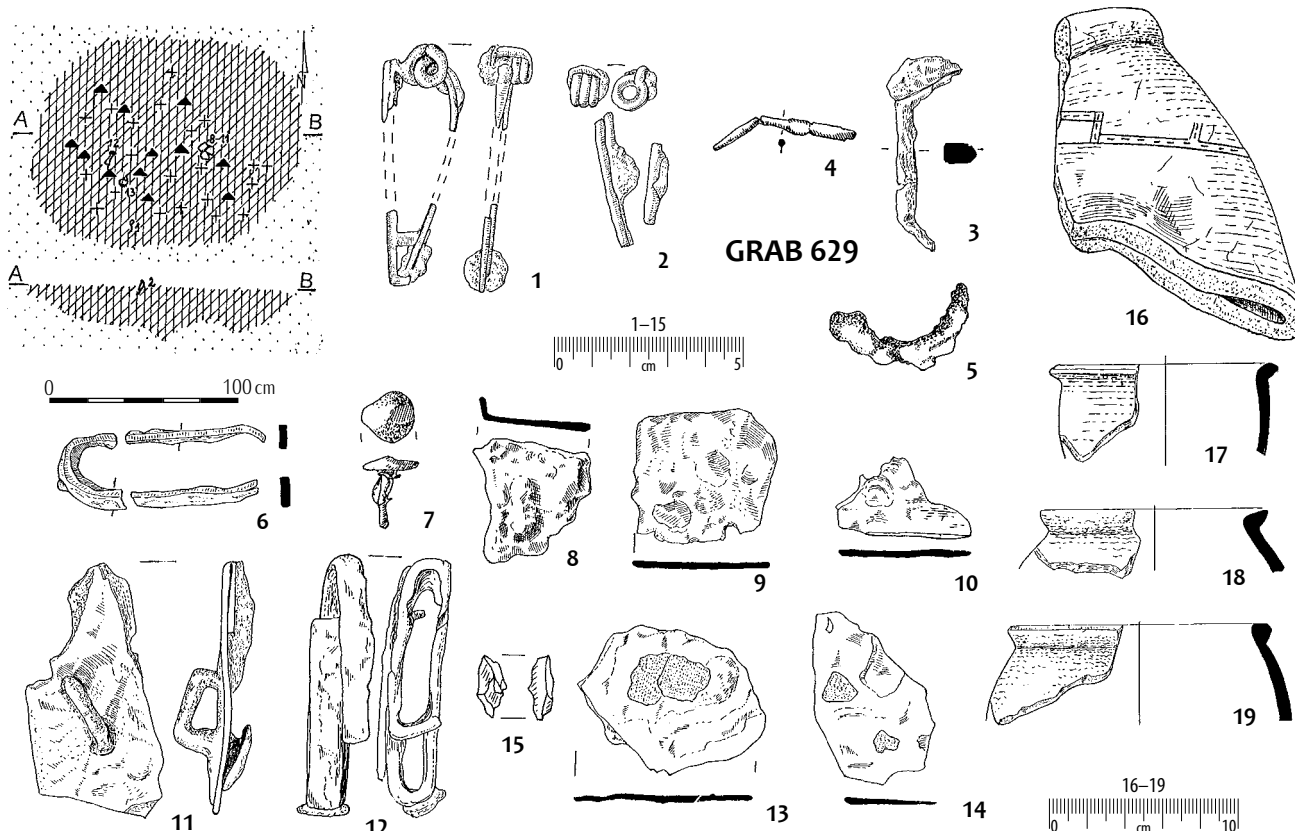
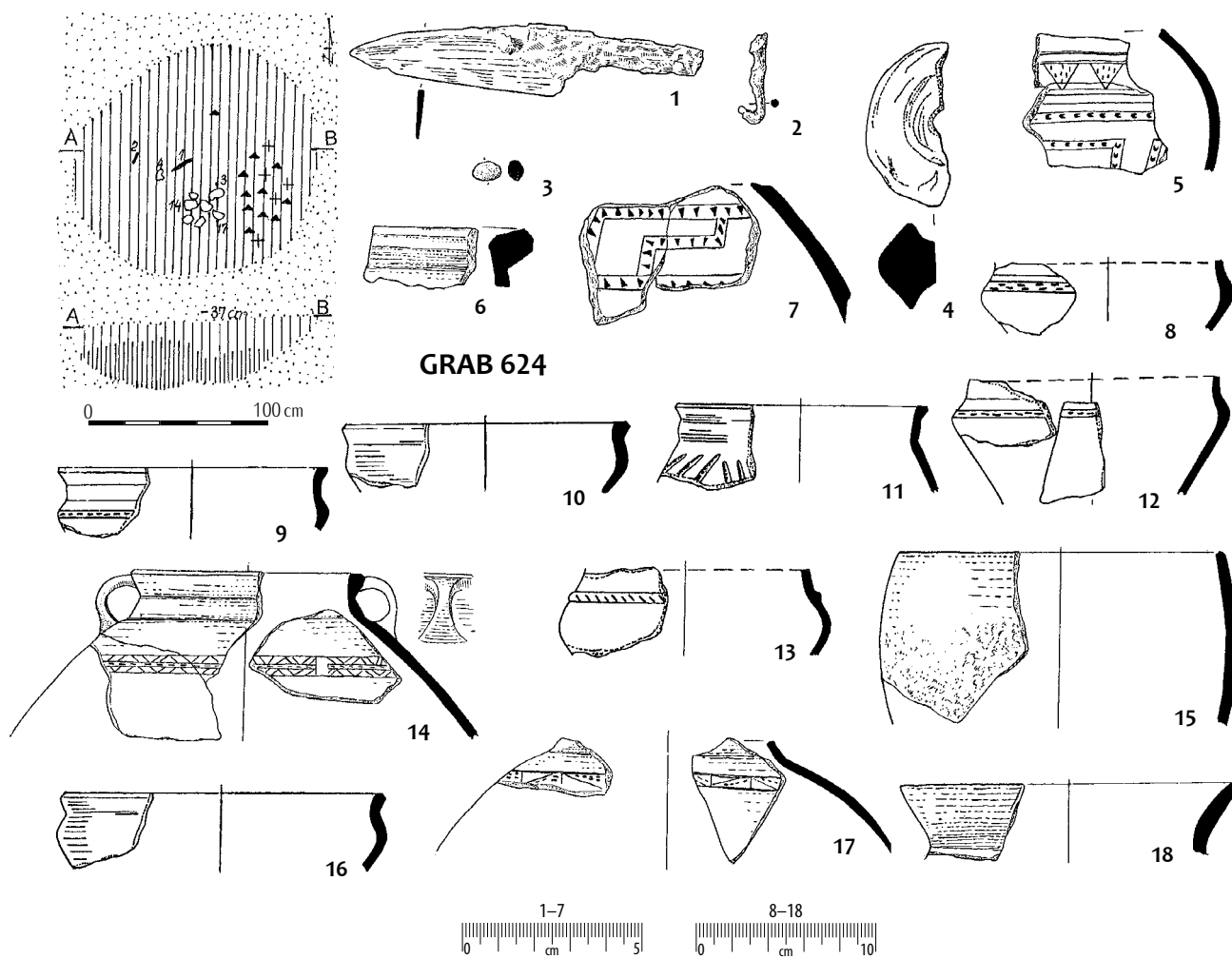

Taf. 182. Gräber: 624: 1-2 – Eisen; 3 – Bronze;
629: 1-14 – Eisen; 15 – Glas; sonstige – Ton.

Tabl. 182. Groby: 624: 1-2 – żelazo; 3 – brąz;
629: 1-14 – żelazo; 15 – szkło; pozostałe – glina.

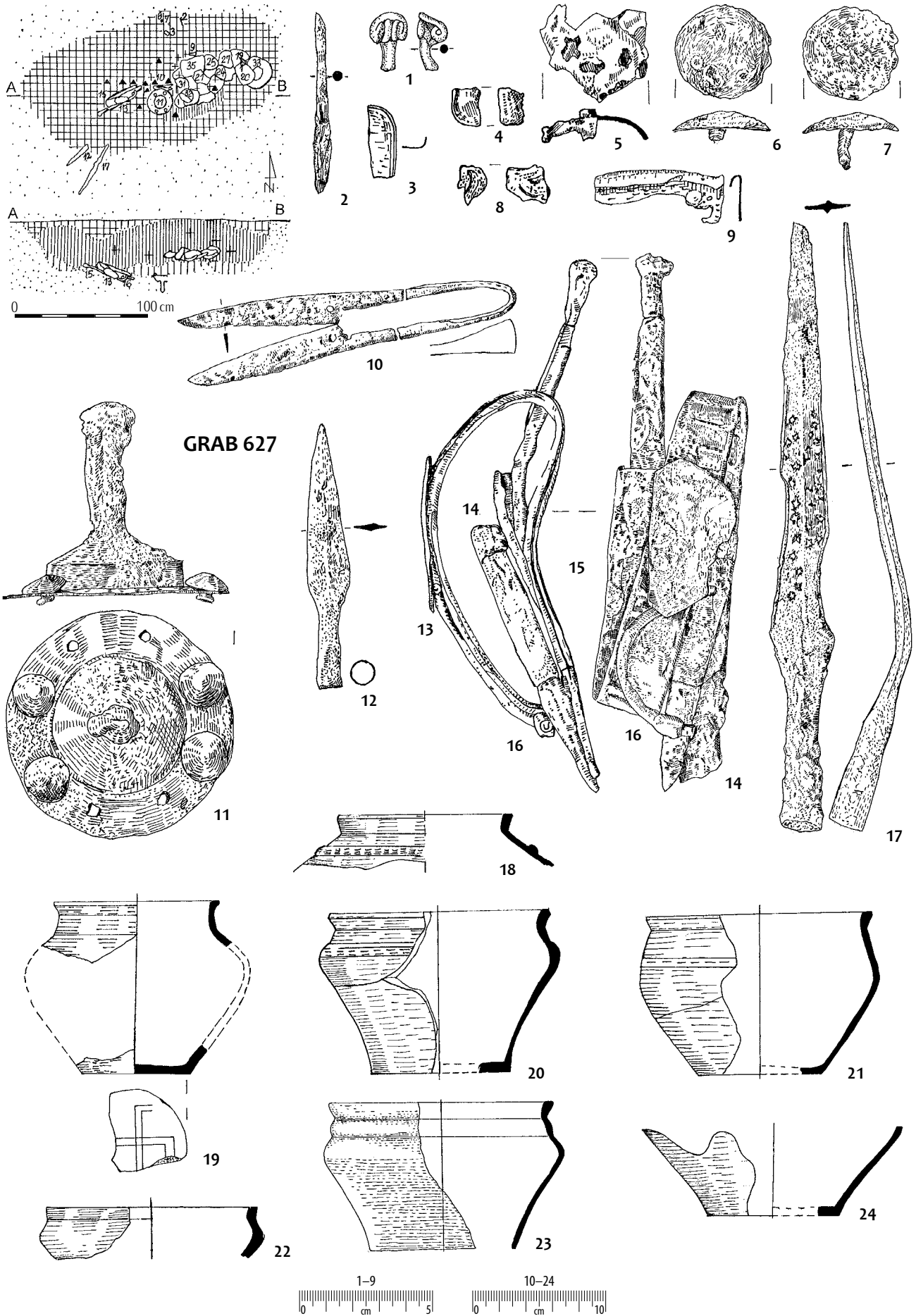

Taf. 183. Grab 627: 1-17 - Eisen; sonstige - Ton.

Tabl. 183. Grób 627: 1-17 - żelazo; pozostałe - glina.

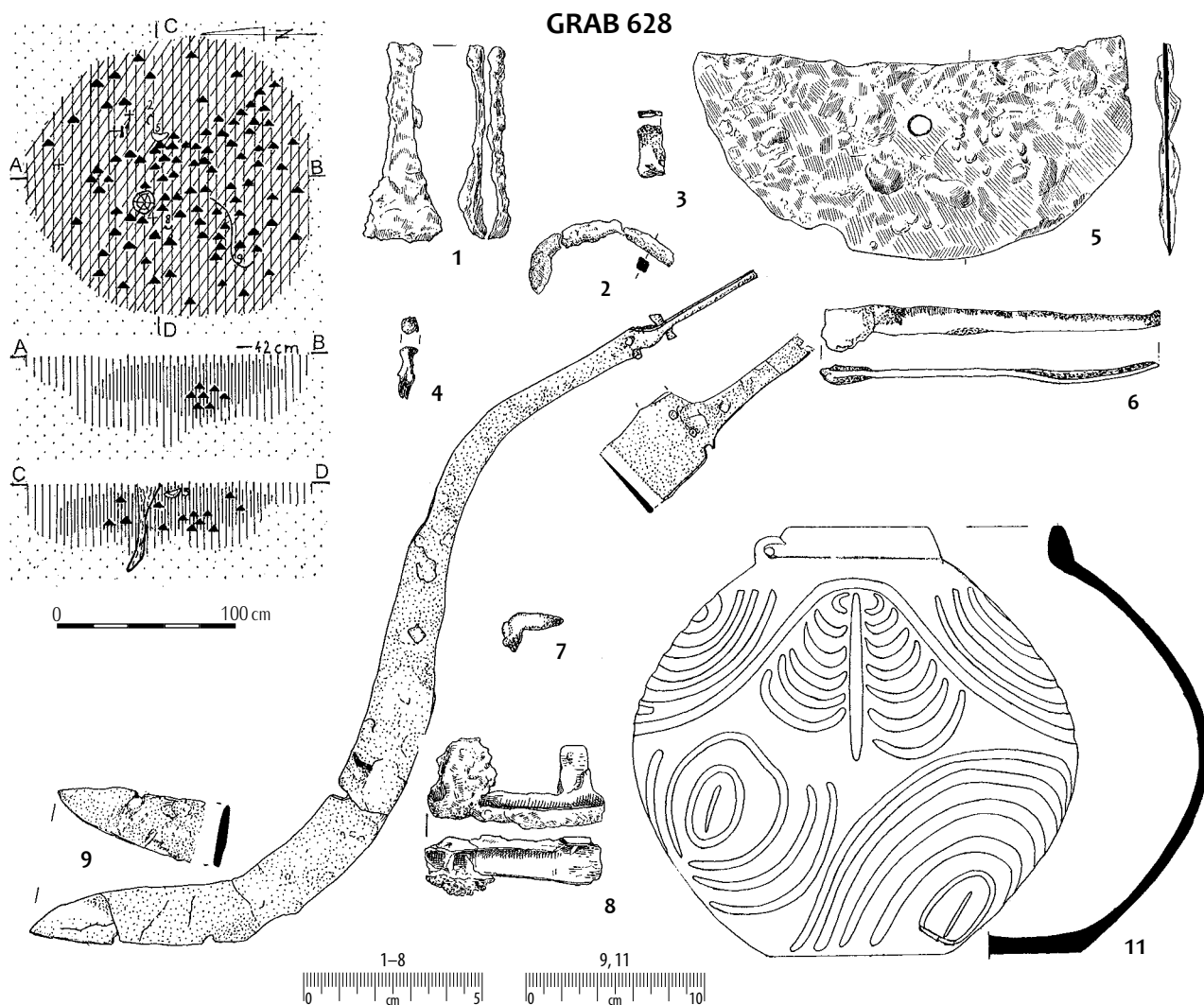
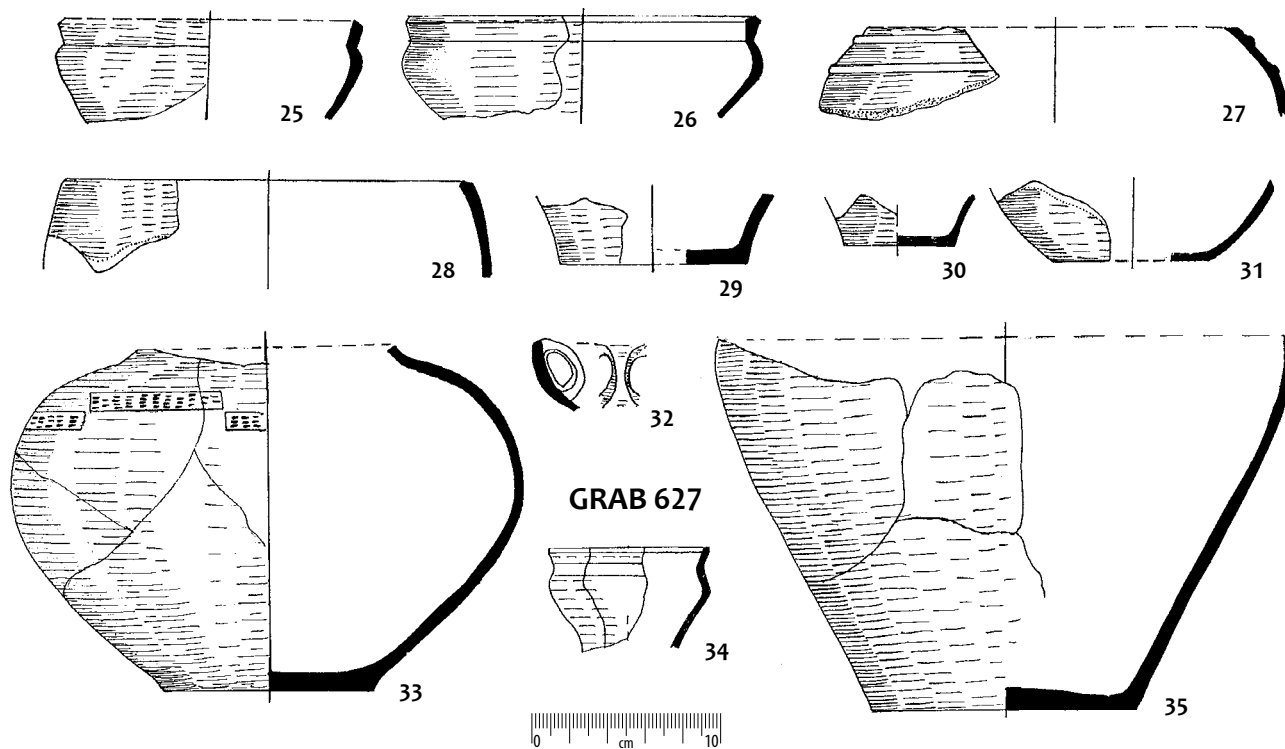

Taf. 184. Grab 628: 1-9 – Eisen; sonstige – Ton.

Tabl. 184. Grób 628: 1-9 – żelazo; pozostałe – glina.

GRAB 628

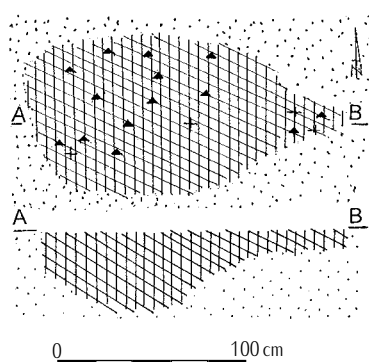
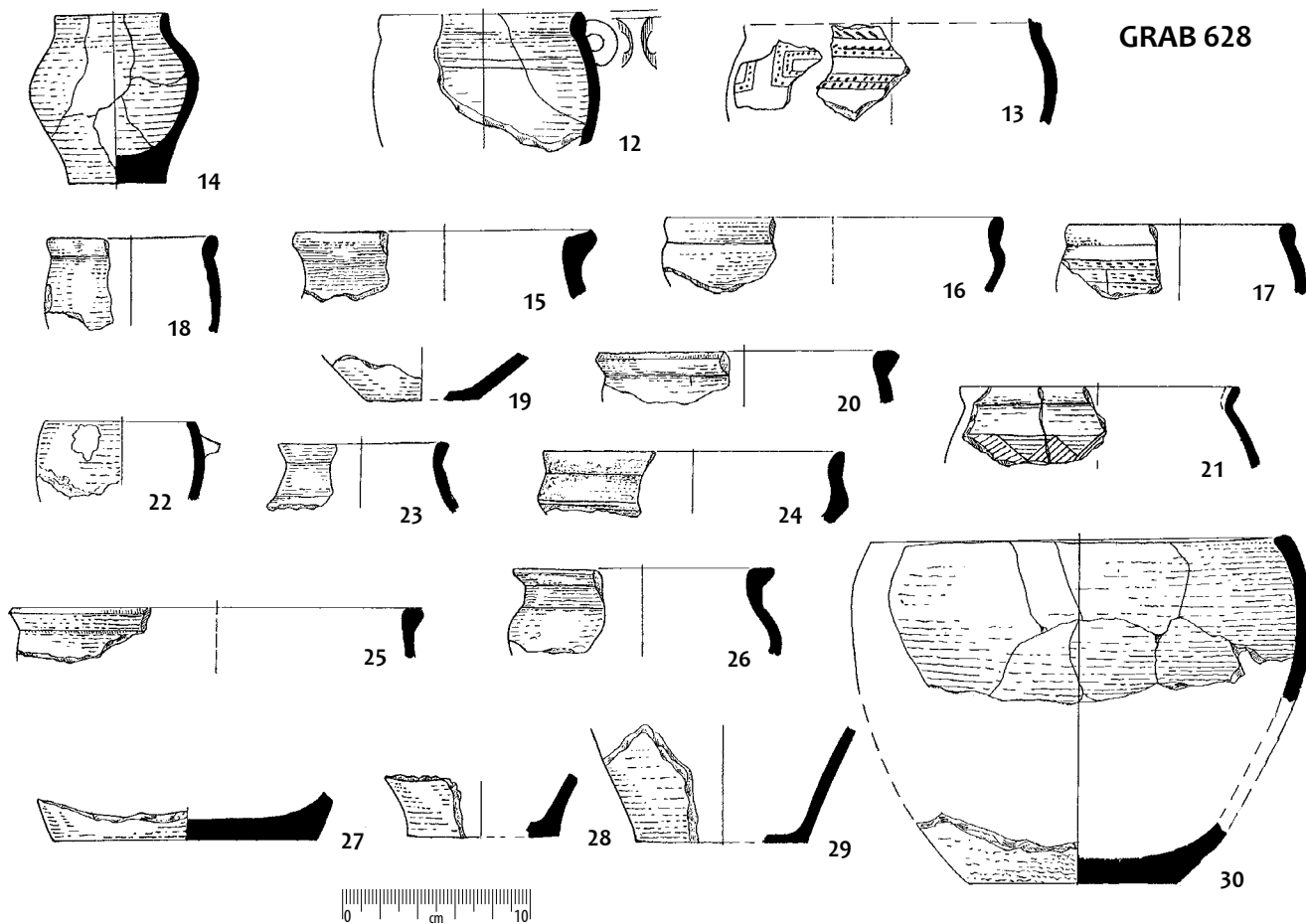

GRAB 630

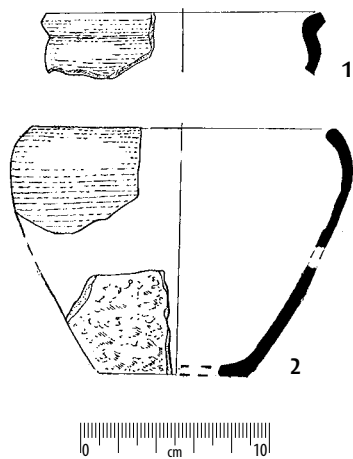

GRAB 632

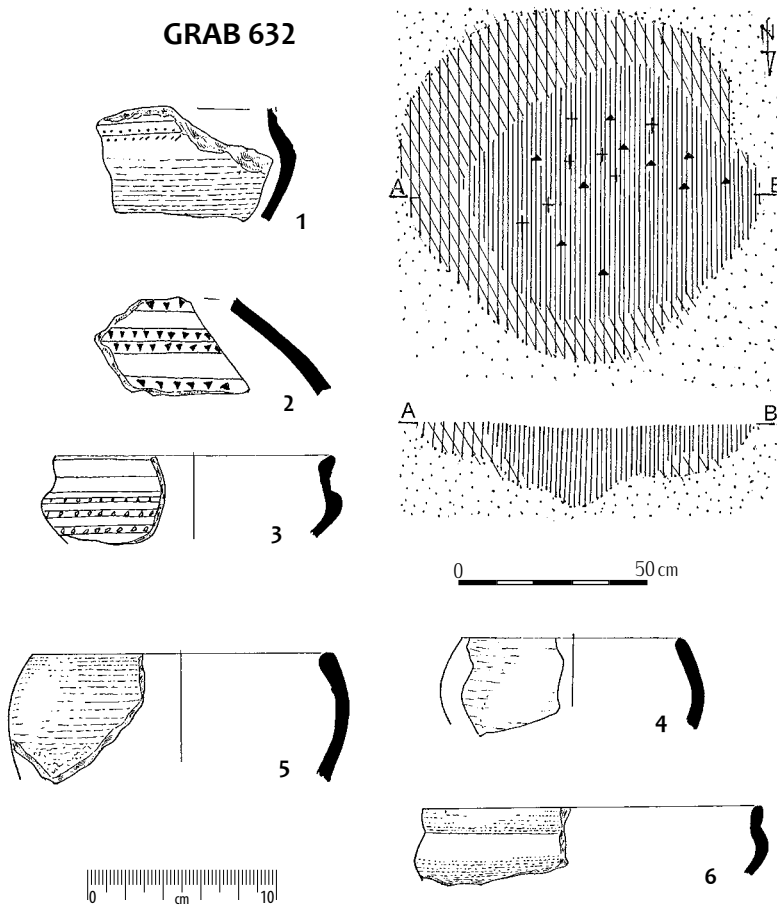

Taf. 186. Alles Ton.

Tabl. 186. Wszystko glina.

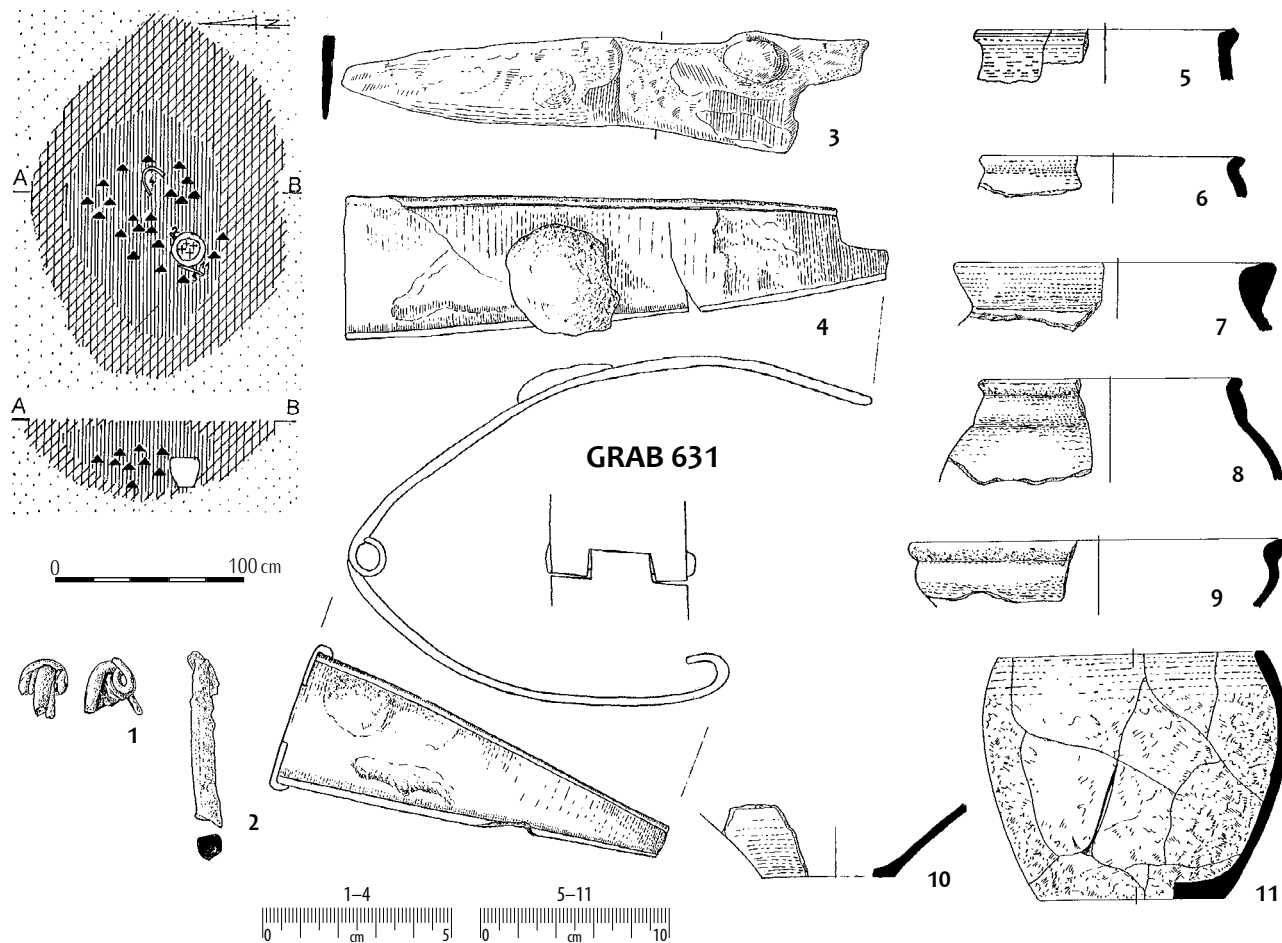

GRAB 631

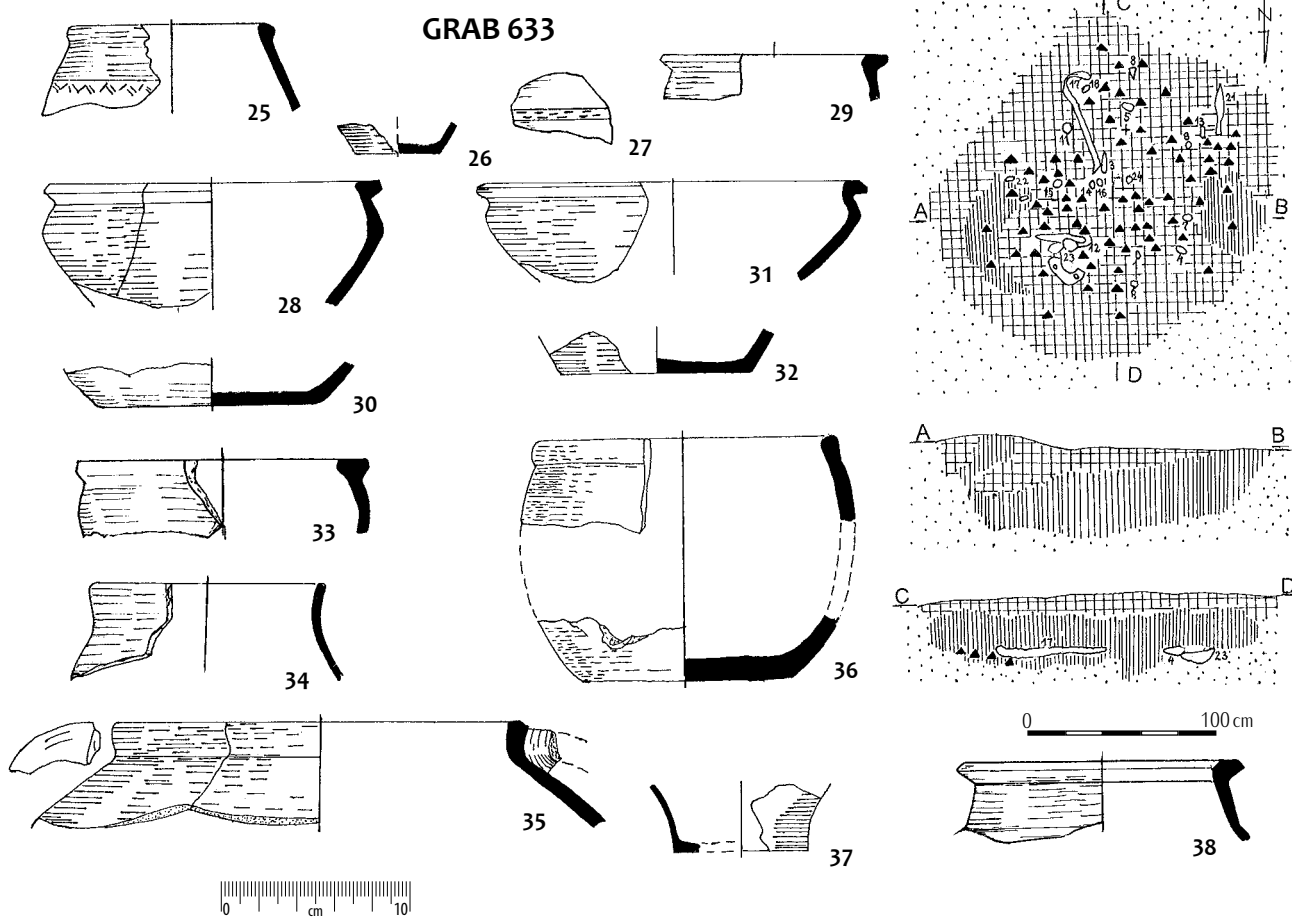

GRAB 633

Taf. 187. Grab 631: 1-4 – Eisen; sonstige – Ton.

Tabl. 187. Grób 631: 1-4 – żelazo; pozostałe – glina.

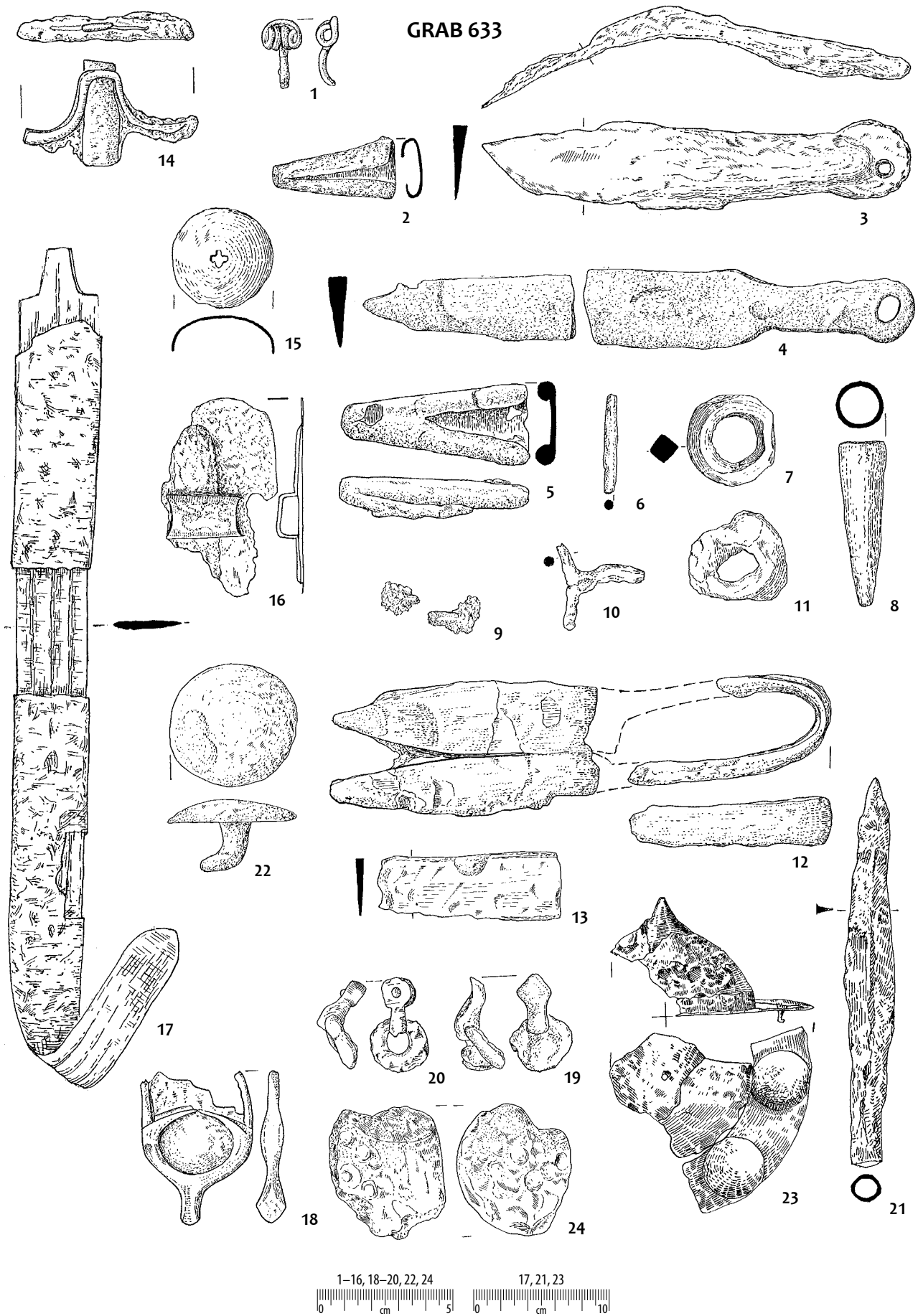

Taf. 188. Grab 633: 1-23 – Eisen; 24 – Ton.

Tabl. 188. Grób 633: 1-23 – żelazo; 24 – glina.

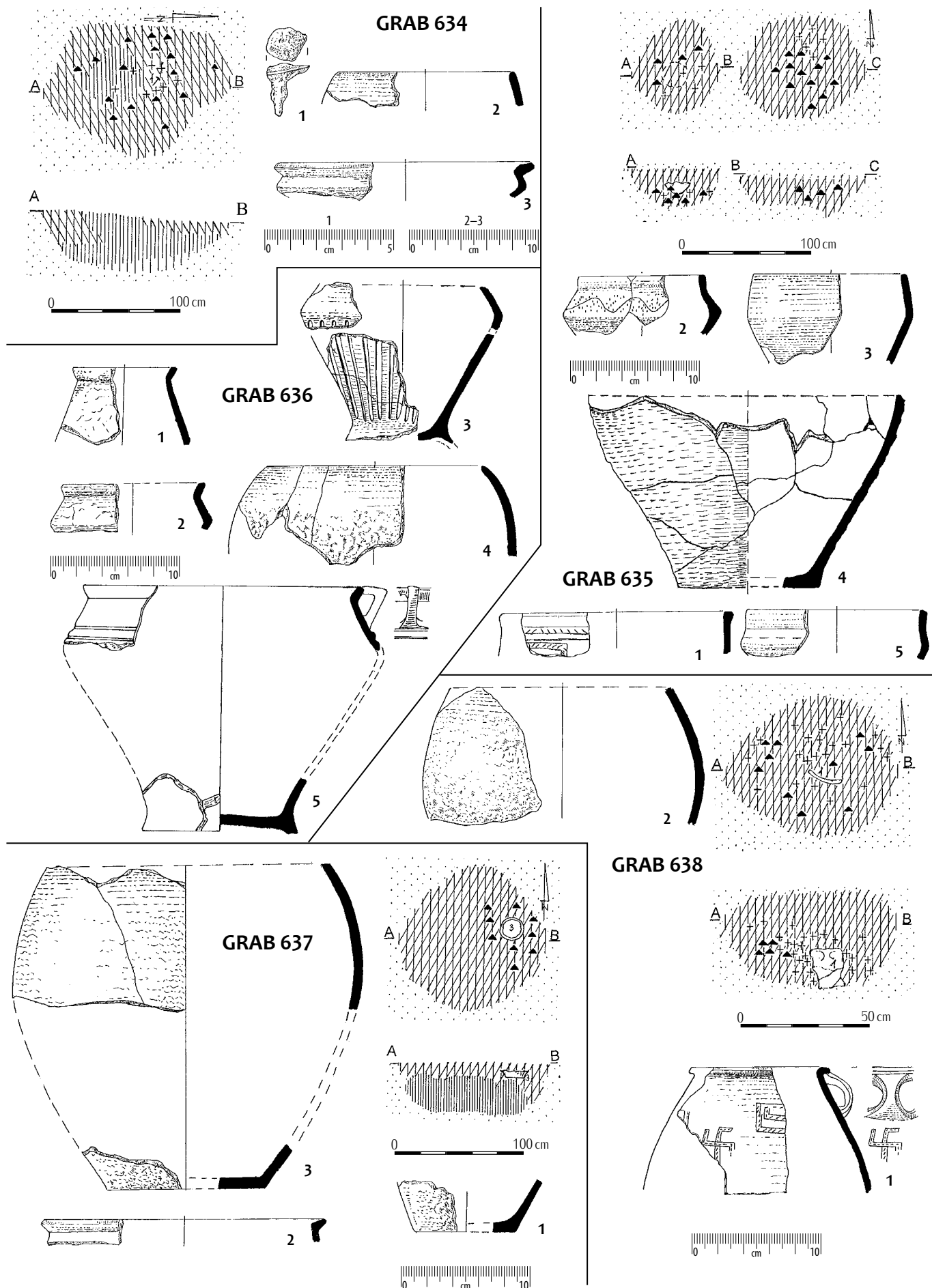

Taf. 189. Grab 634: 1 – Eisen; sonstige – Ton.

Tabl. 189. Grób 634: 1 – żelazo; pozostałe – glina.

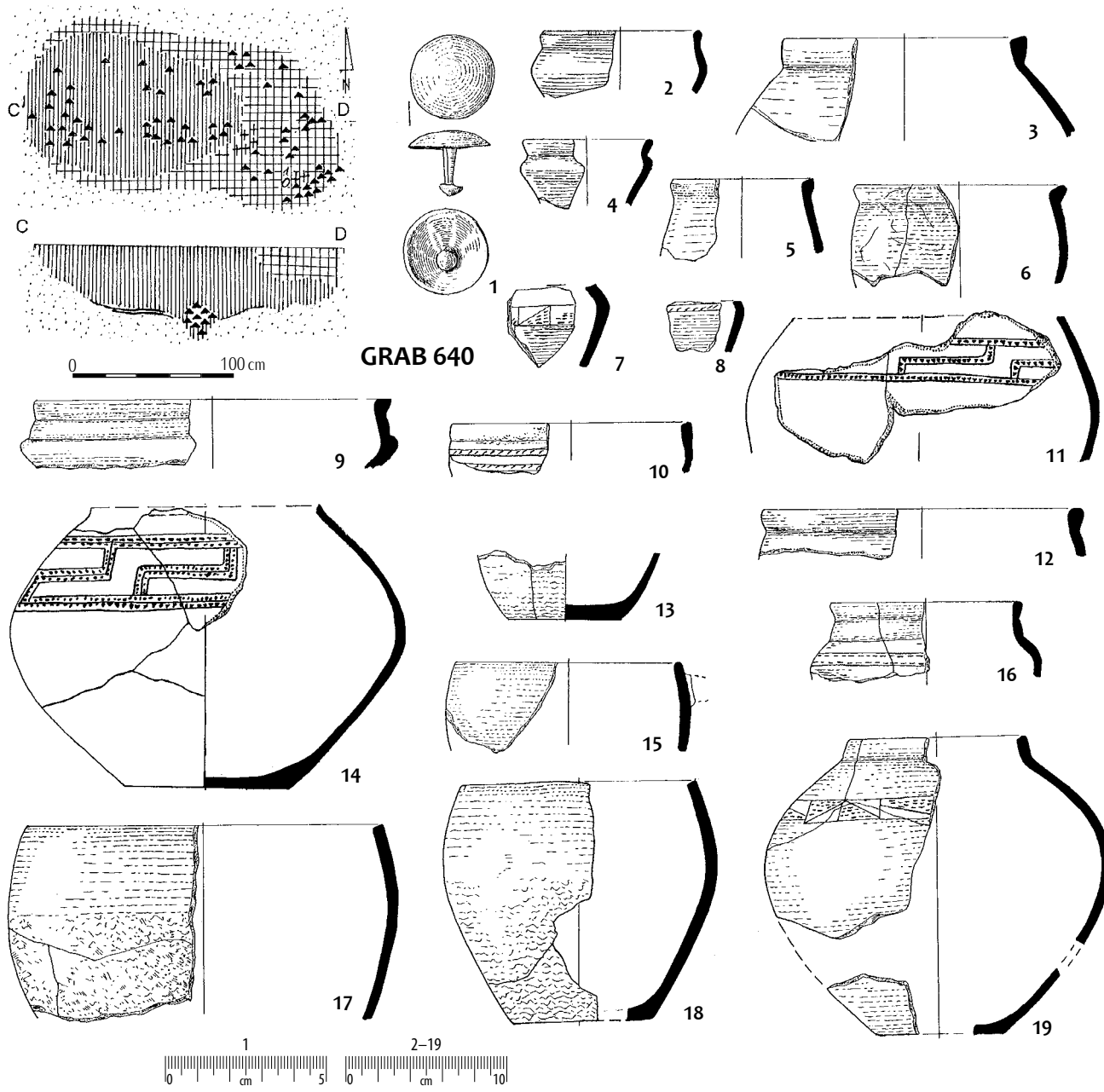

GRAB 640

GRAB 641

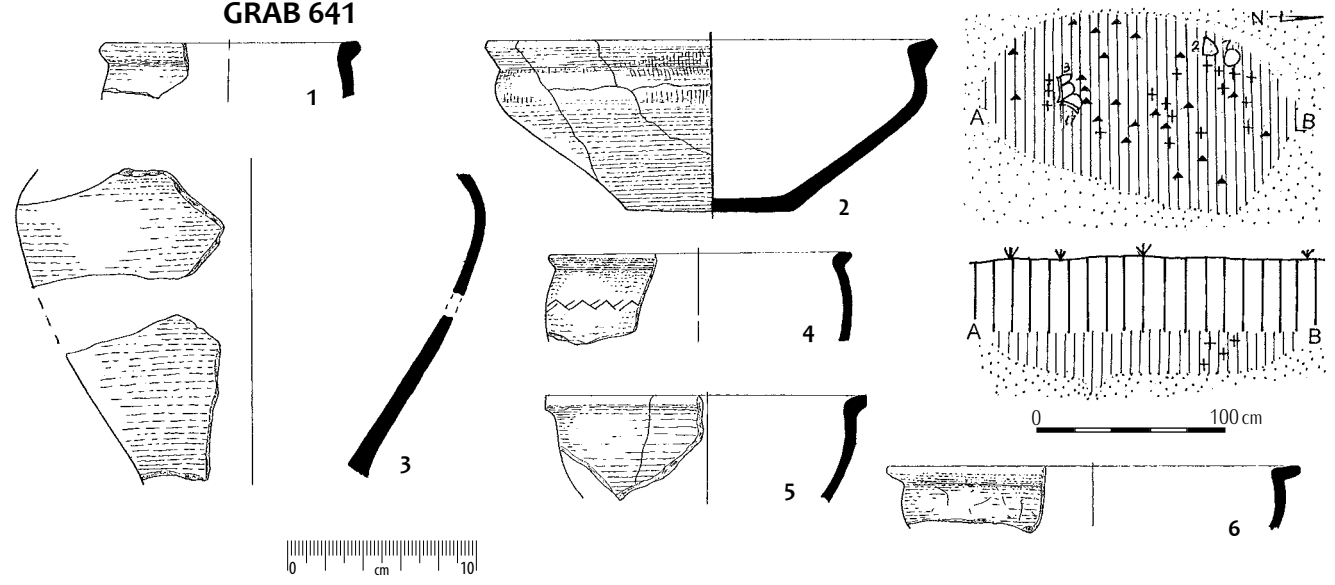

Taf. 190. Grab 640: 1 – Eisen; sonstige – Ton.

Tabl. 190. Grób 640: 1 – żelazo; pozostałe – glina.

GRAB 641

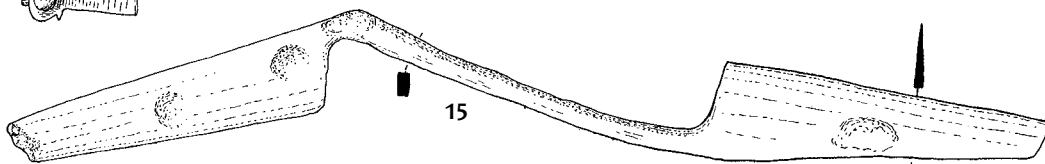
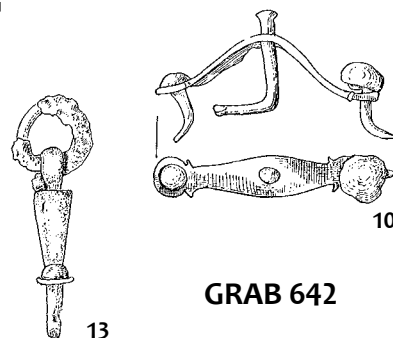
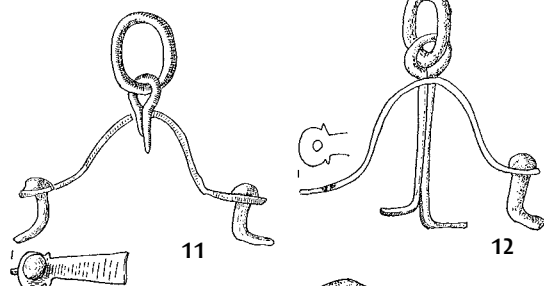
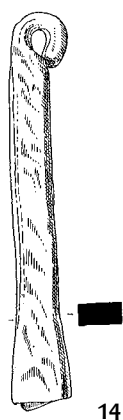
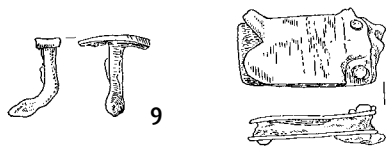
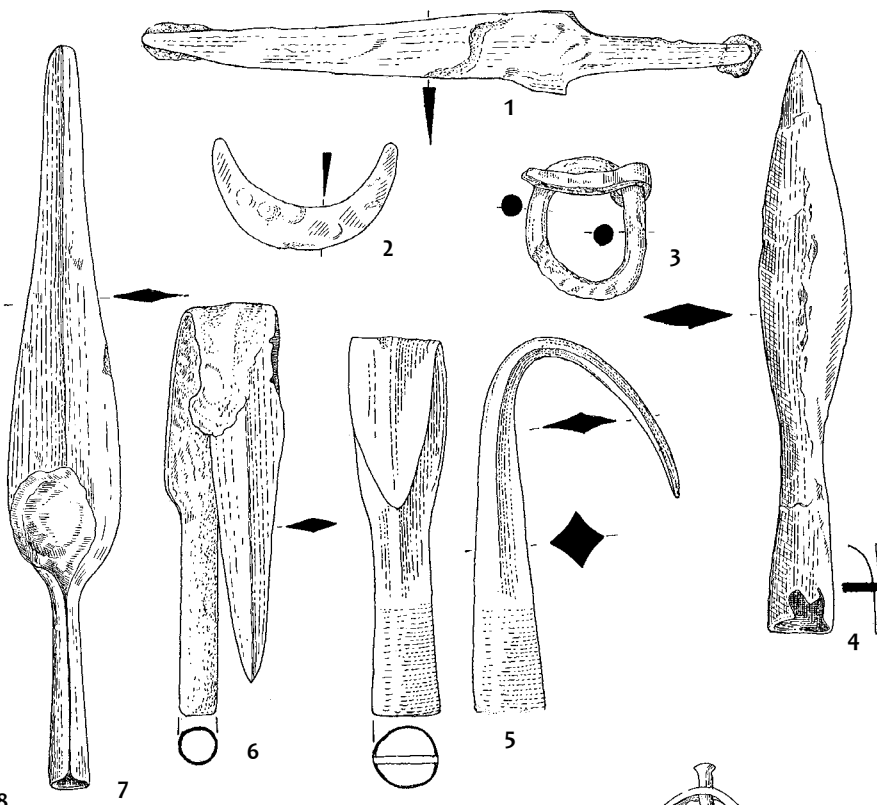
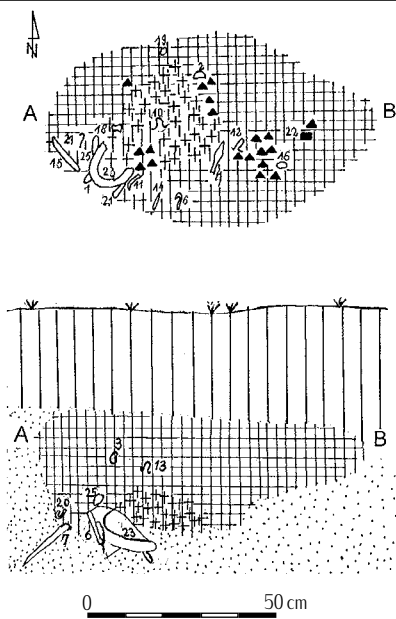
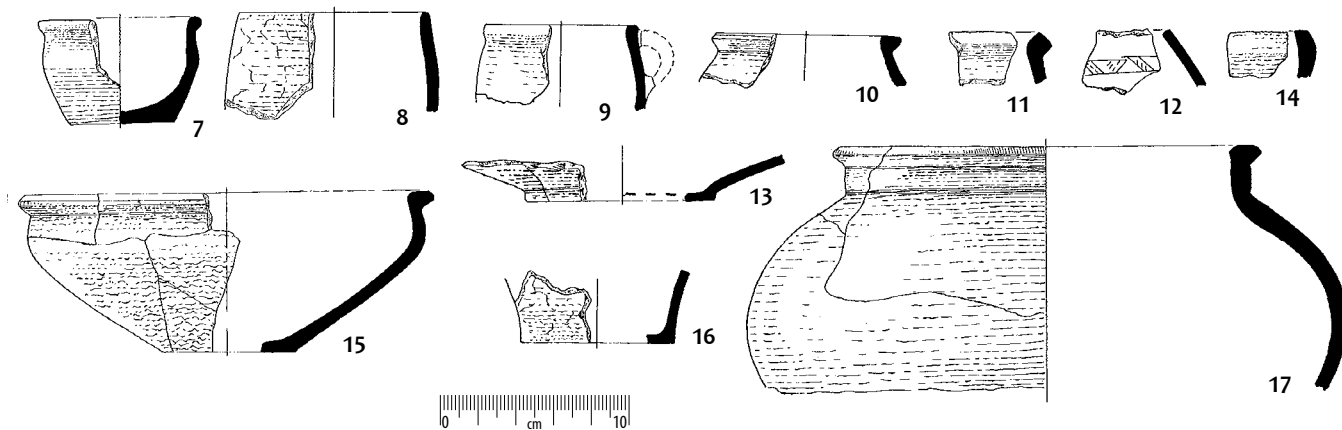

GRAB 642

Taf. 191. Grab 642: 1-15 - Eisen; sonstige - Ton.

Tabl. 191. Grob 642: 1-15 - želazo; pozostale - glina.

GRAB 642

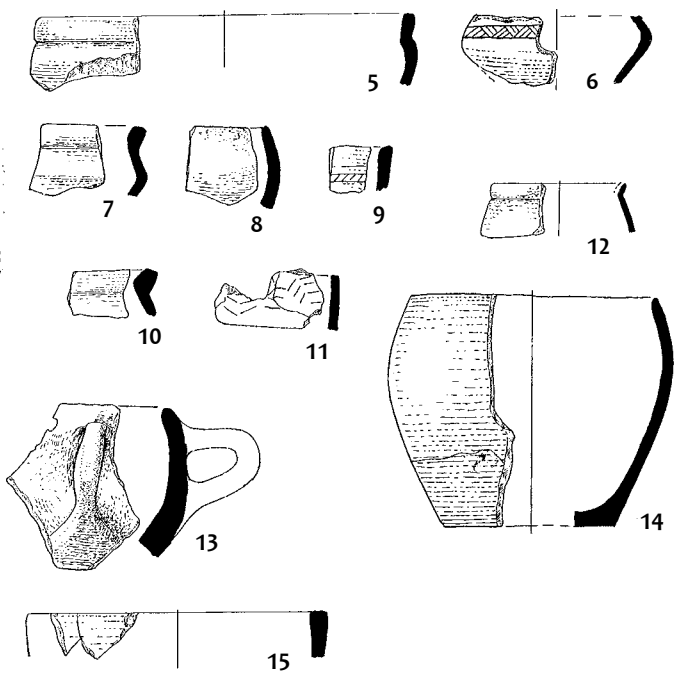
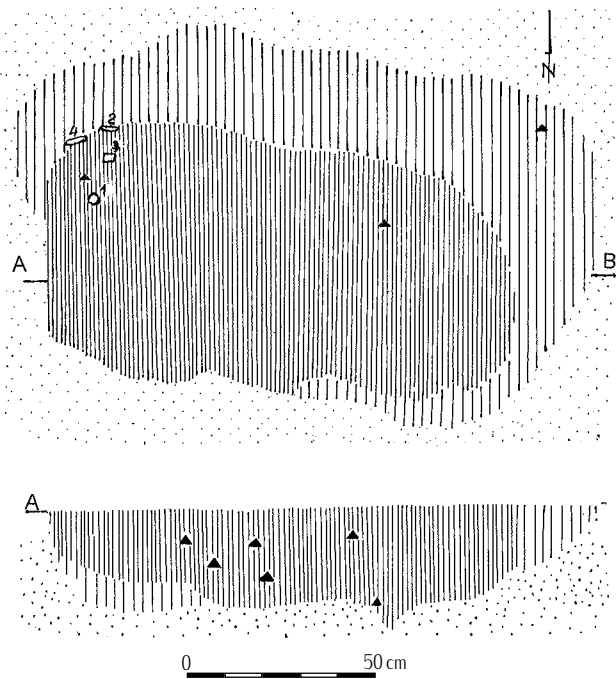
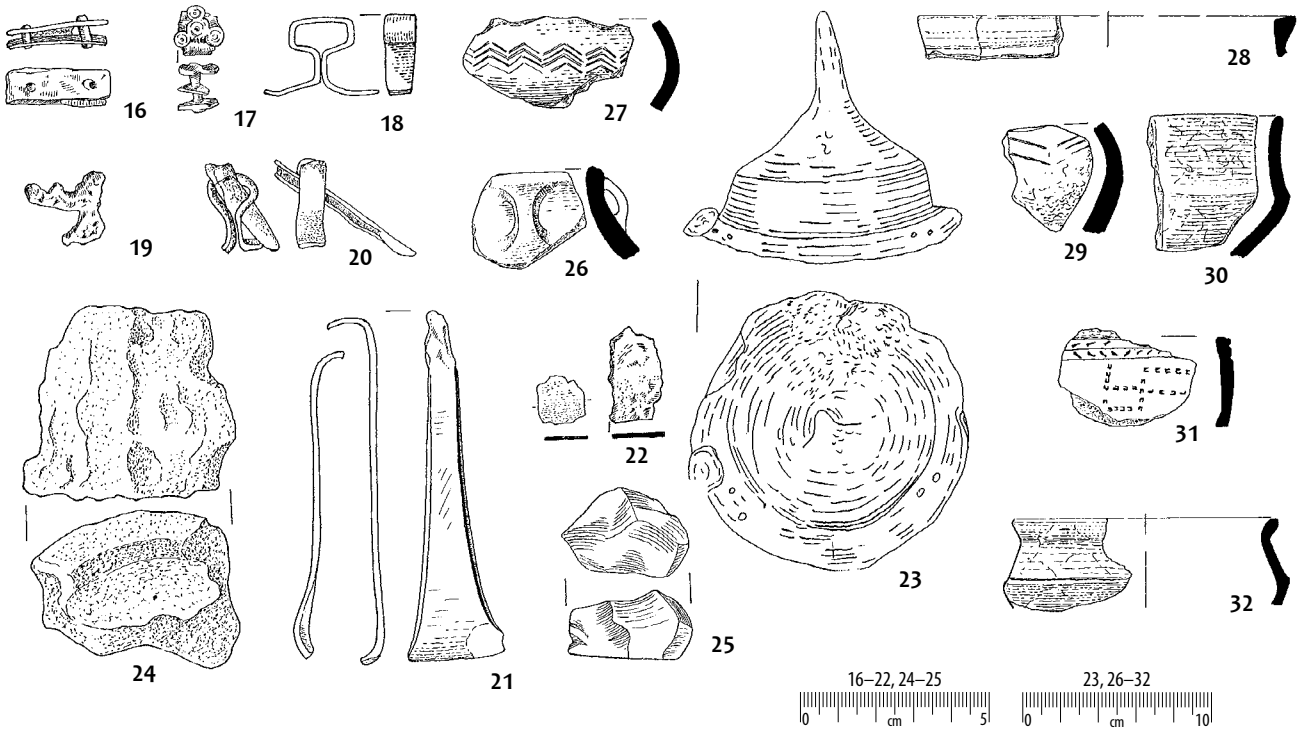

GRAB 643

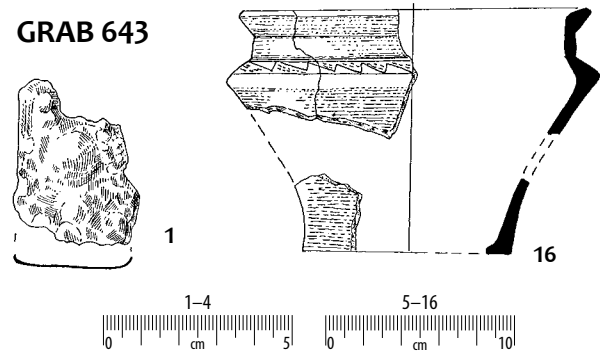
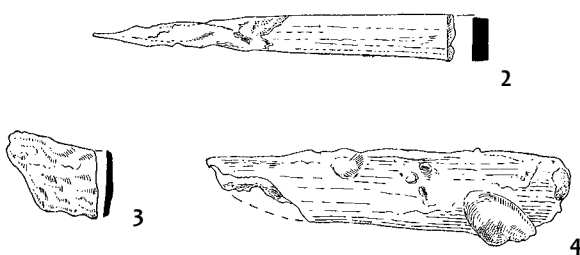

Taf. 192. Gräber: 642: 16-18, 20-23 - Eisen;
19 - Bronze; 24 - Stein; 25 - Feuerstein;

Tabl. 192. Groby: 642: 16-18, 20-23 - želazo;
19 - brąz; 24 - kamień; 25 - krzemień;
643: 1-4 - želazo; pozostałe - glina.

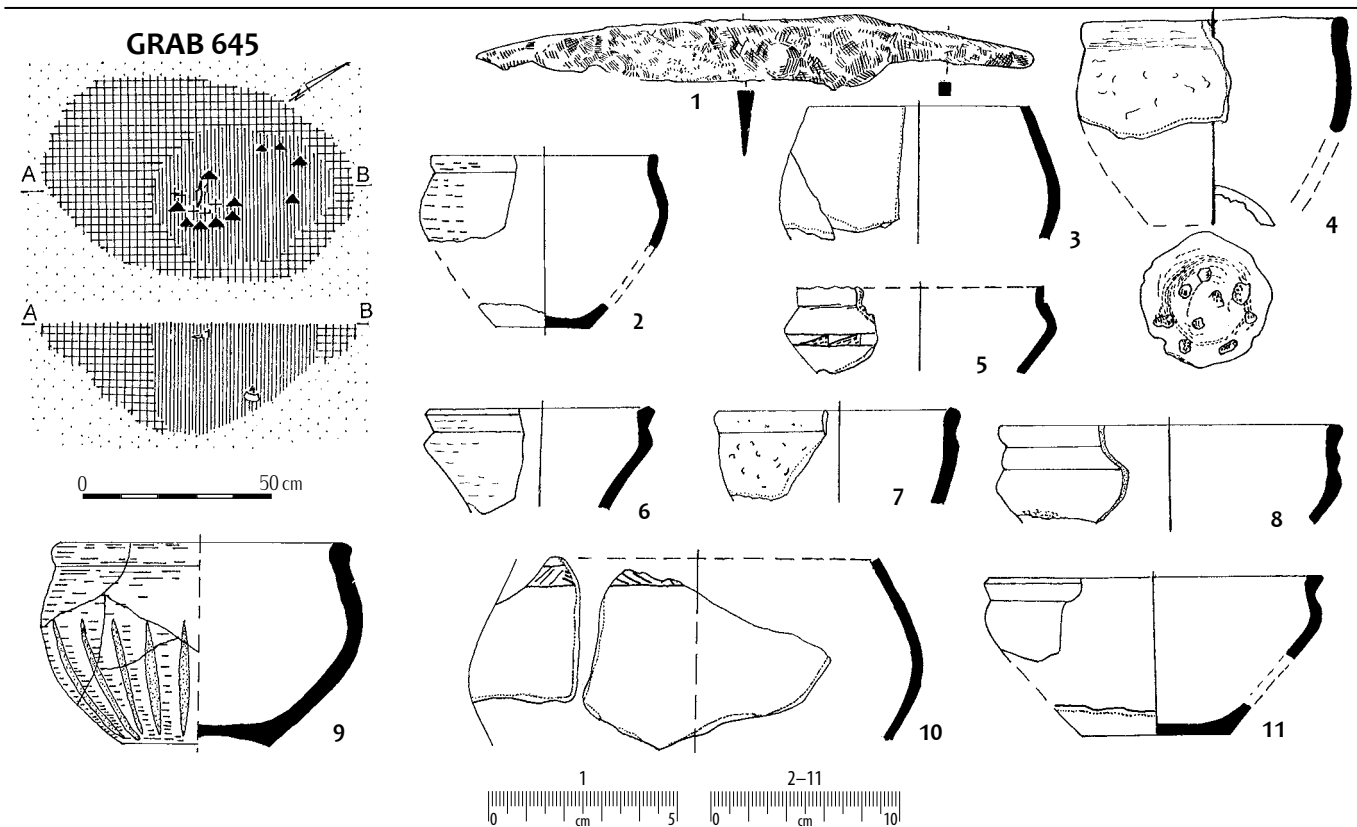
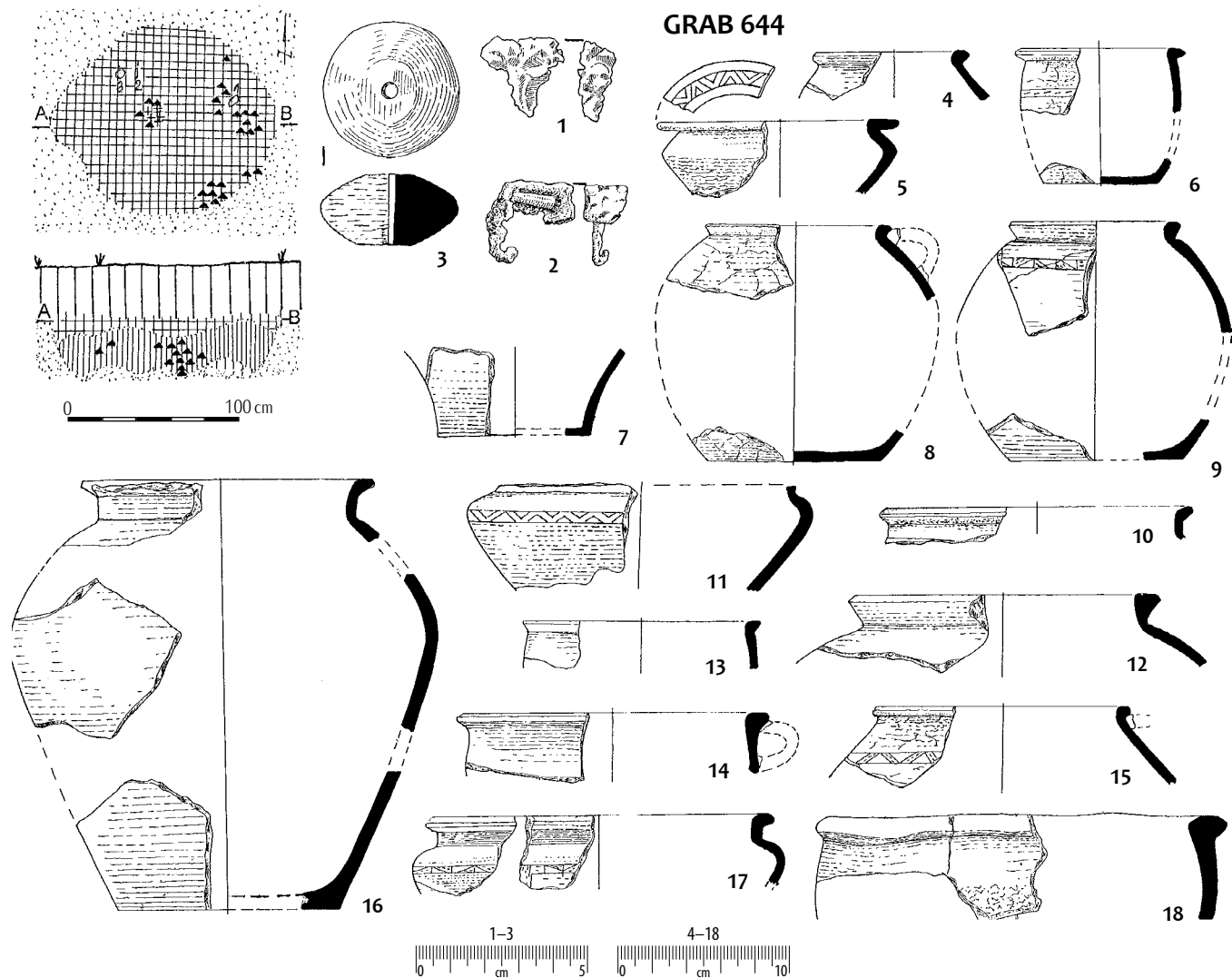

Taf. 193. Gräber: 644: 1-2 – Eisen;
645: 1 – Eisen; sonstige – Ton.

Tabl. 193. Groby: 644: 1-2 – želazo;
645: 1 – želazo; pozostale – glina.

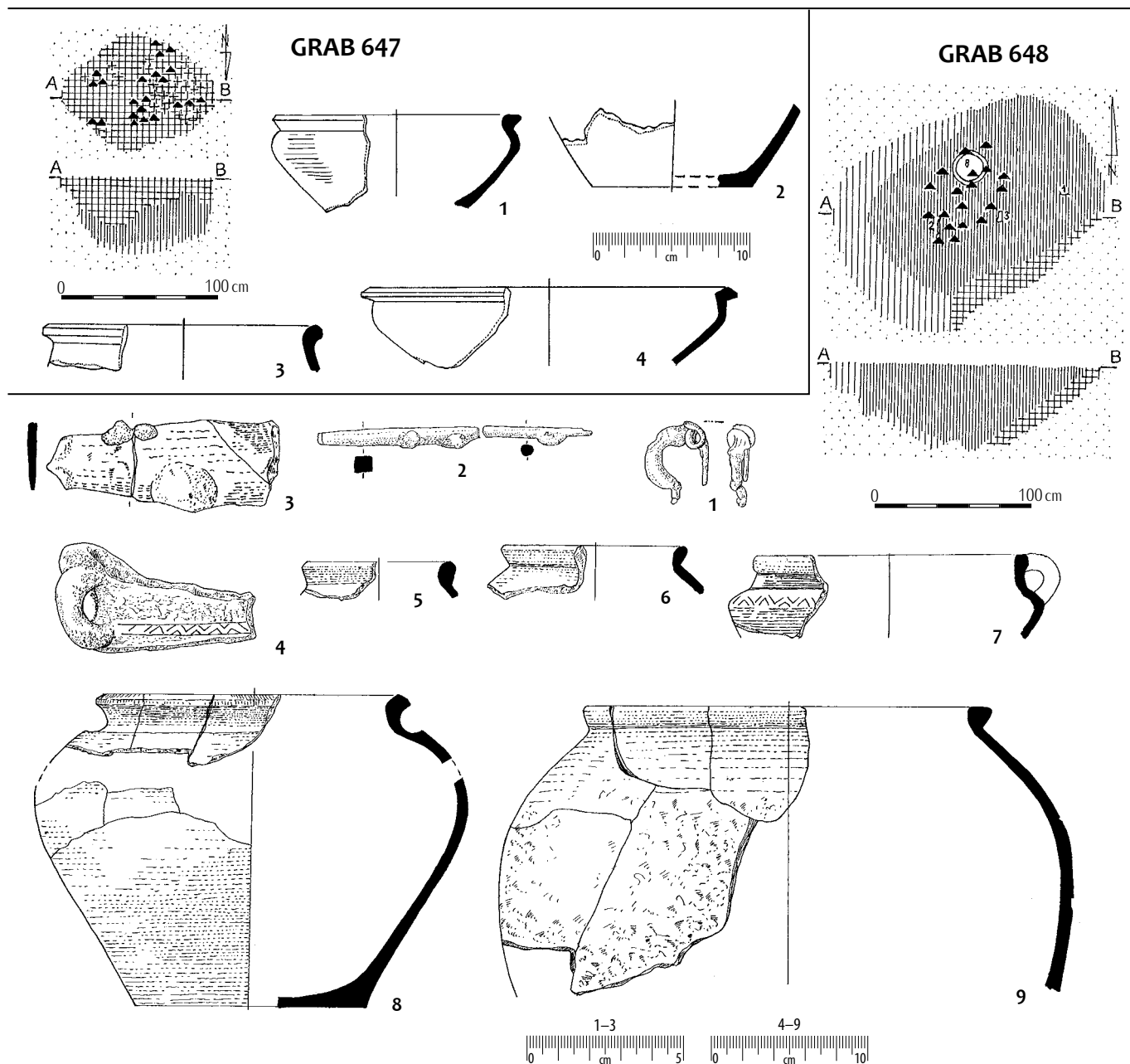
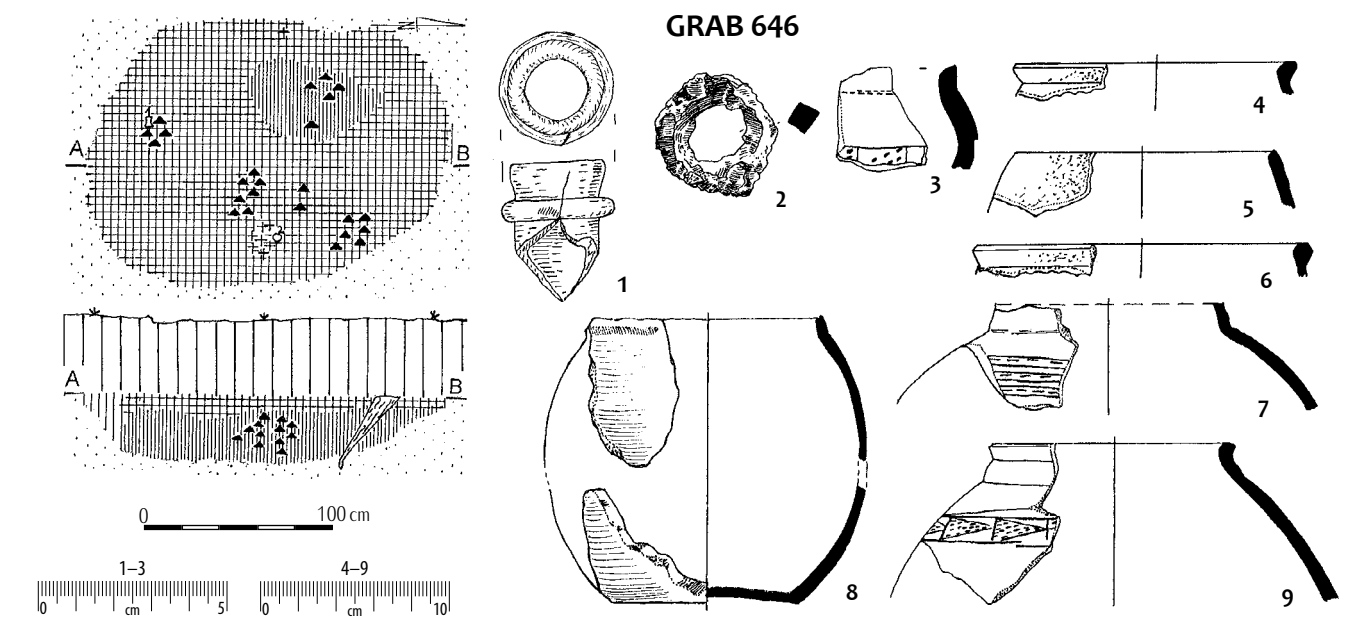

Taf. 194. Gräber: 646: 1 – Glas; 2 – Eisen;
648: 1–3 – Eisen; sonstige – Ton.

Tabl. 194. Groby: 646: 1 – szkło; 2 – żelazo;
648: 1–3 – żelazo; pozostałe – glina.

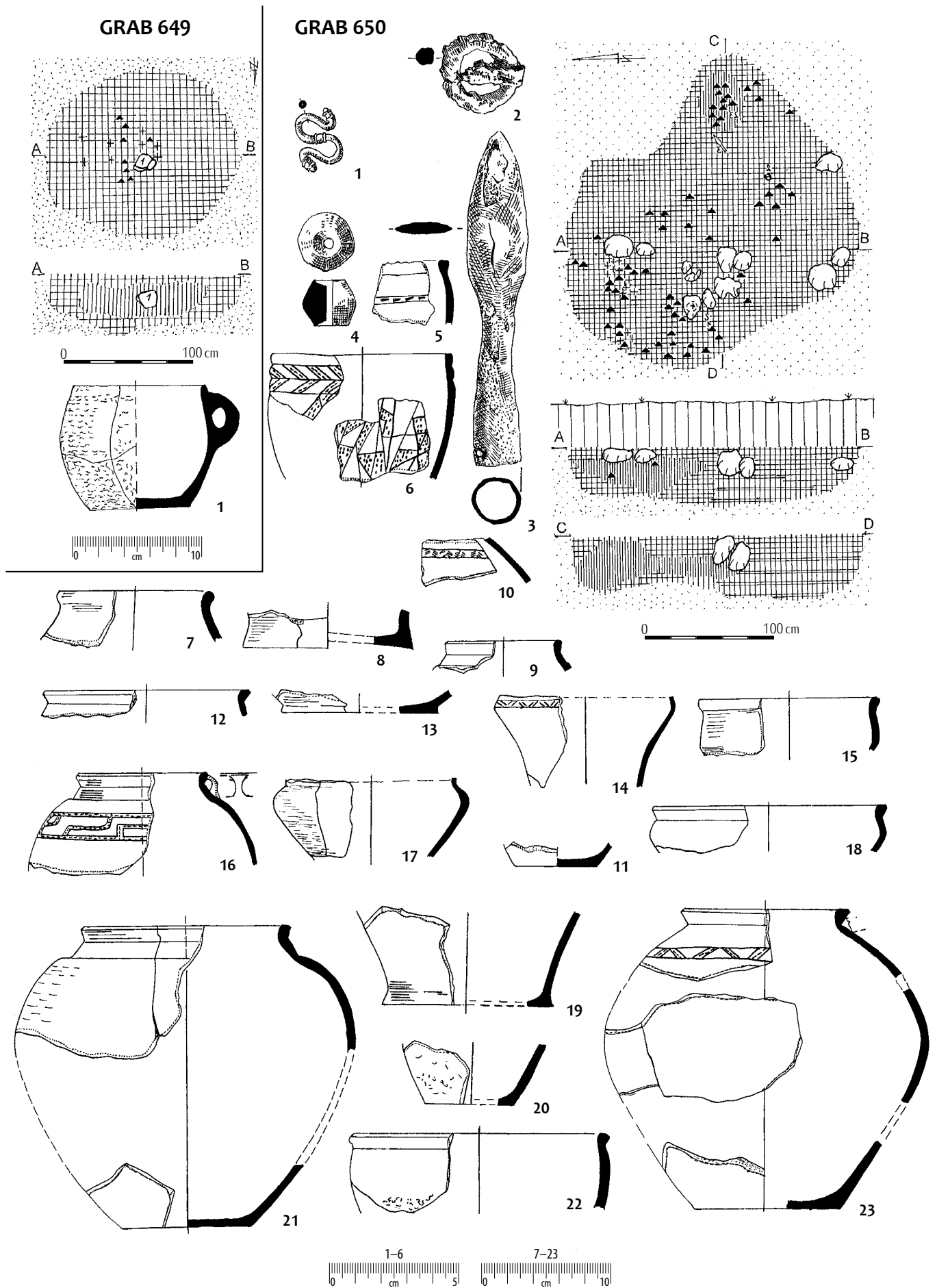

Taf. 195. Grab 650: 1 – Bronze; 2–3 – Eisen; sonstige – Ton.

Tabl. 195. Grób 650: 1 – brąz; 2–3 – żelazo; pozostałe – glina.

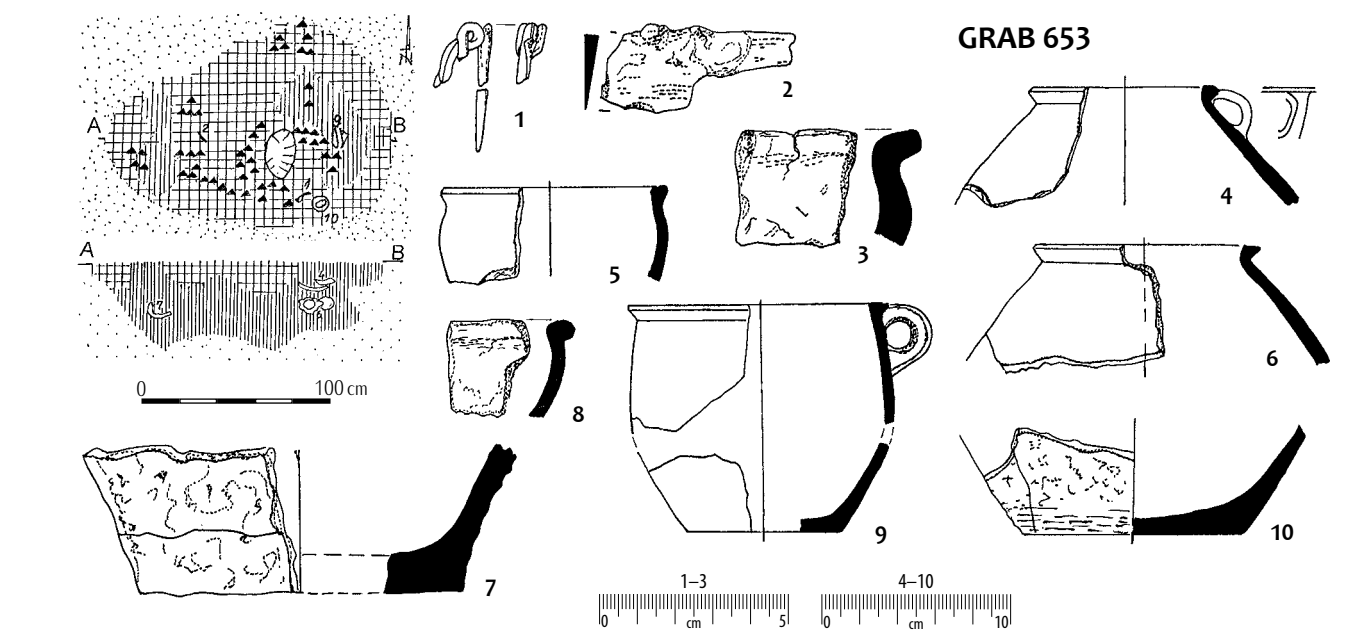
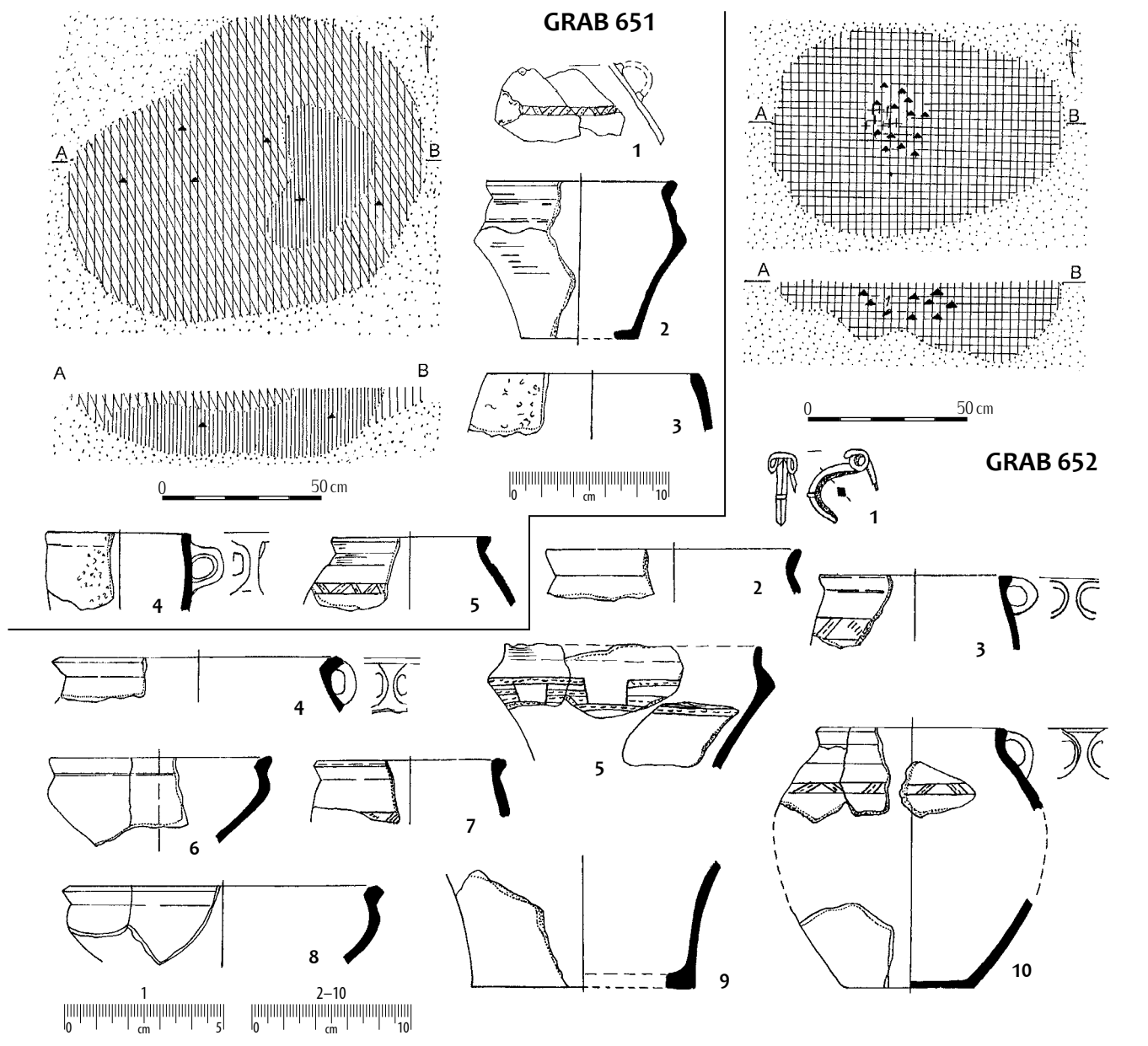

Taf. 196. Gräber: 652: 1 – Eisen;
653: 1–2 – Eisen; sonstige – Ton.

Tabl. 196. Groby: 652: 1 – želazo;
653: 1–2 – želazo; pozostale – glina.

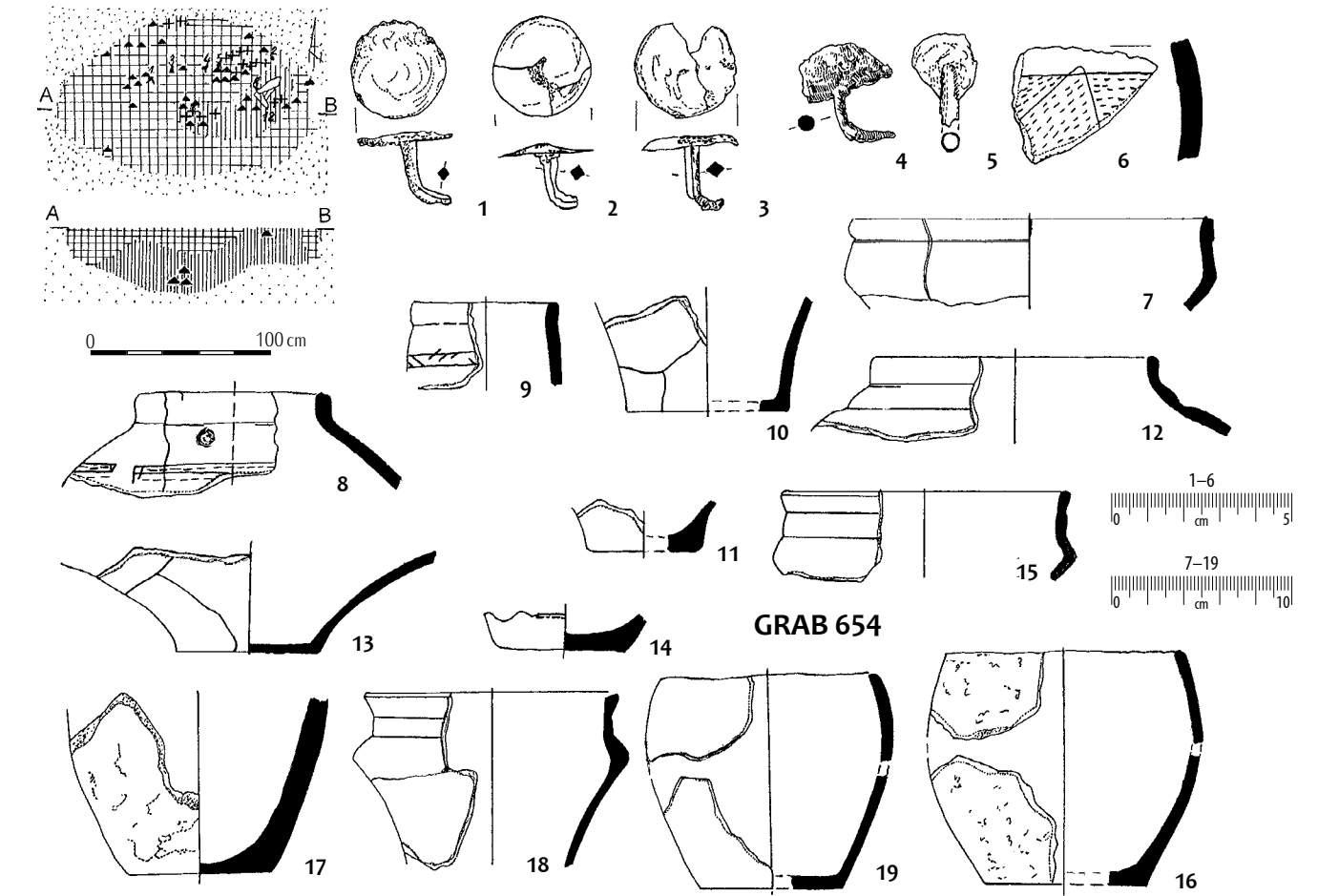

GRAB 654

GRAB 655

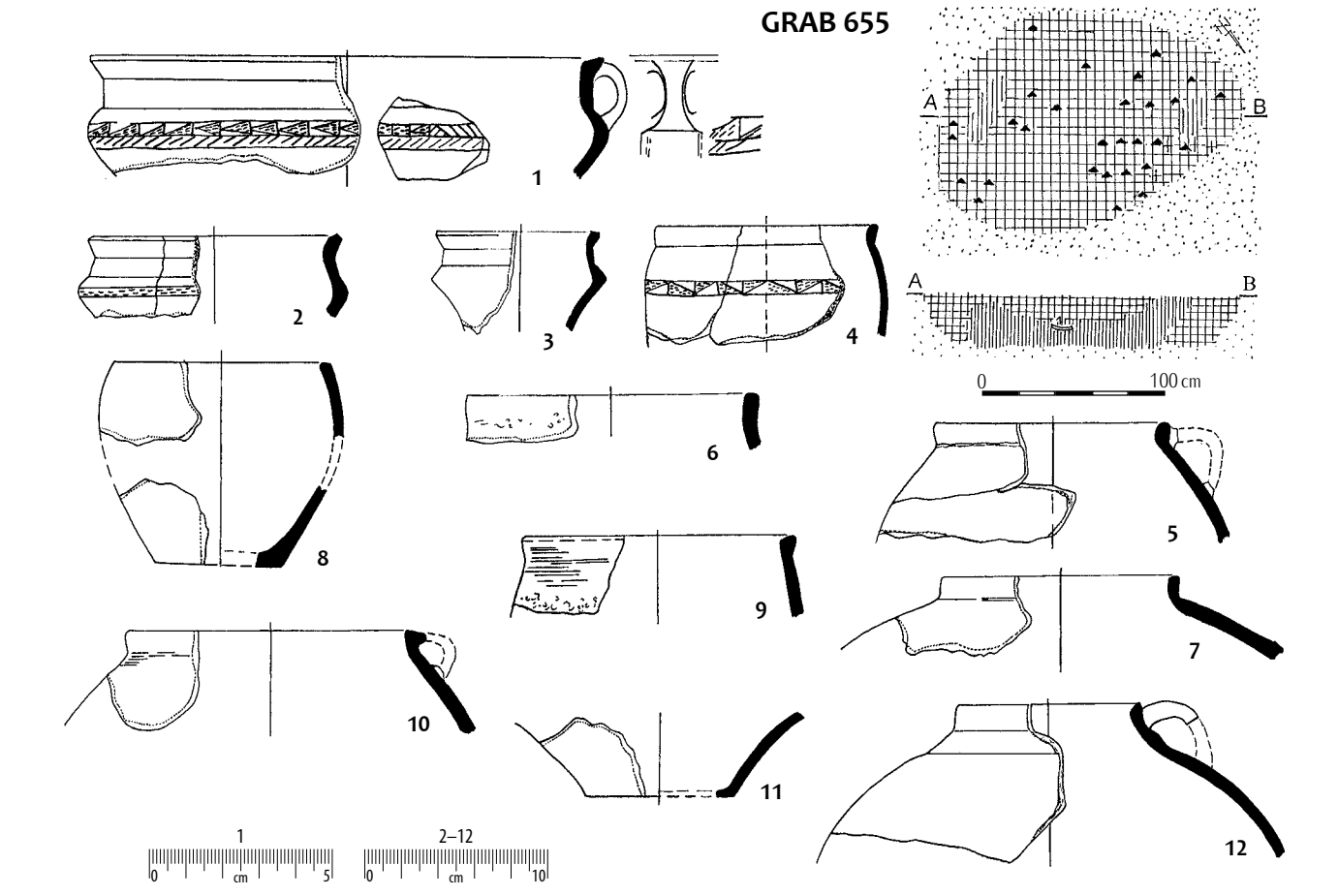
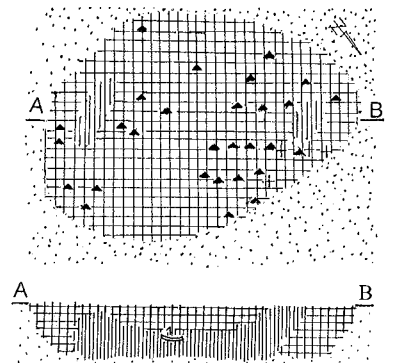

Tabl. 197. Grab 654: 1-5 - Eisen; sonstige - Ton.

Tabl. 197. Grób 654: 1-5 - żelazo; pozostałe - glina.

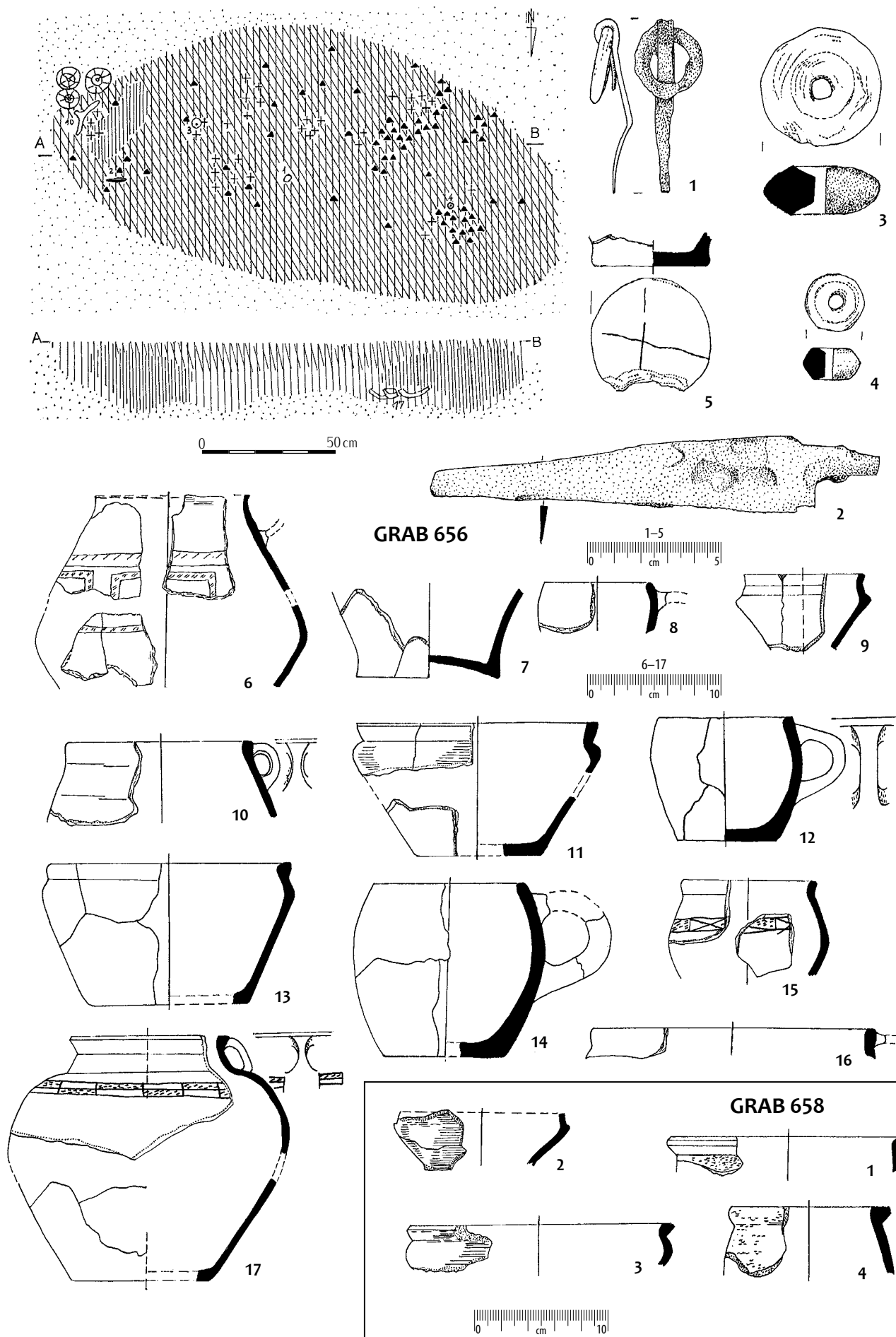

Taf. 198. Grab 656: 1-2 – Eisen; sonstige – Ton.

Tabl. 198. Grób 656: 1-2 – żelazo; pozostałe – glina.

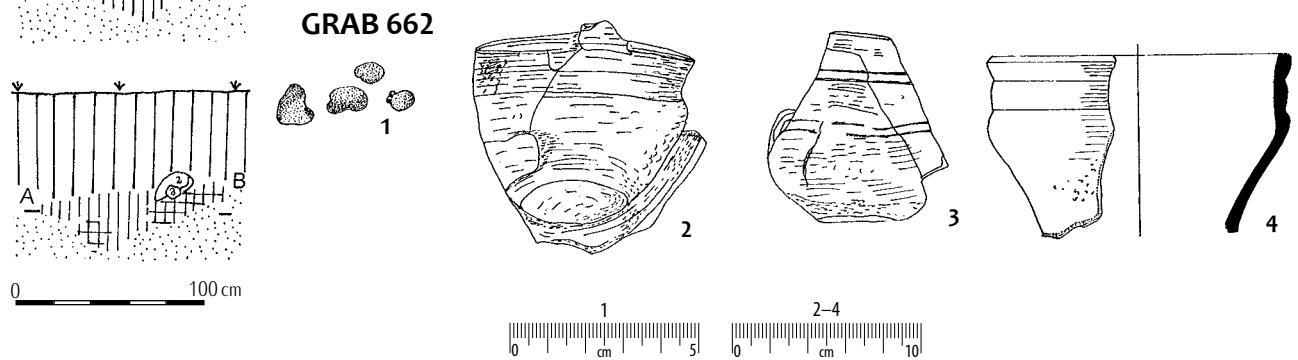
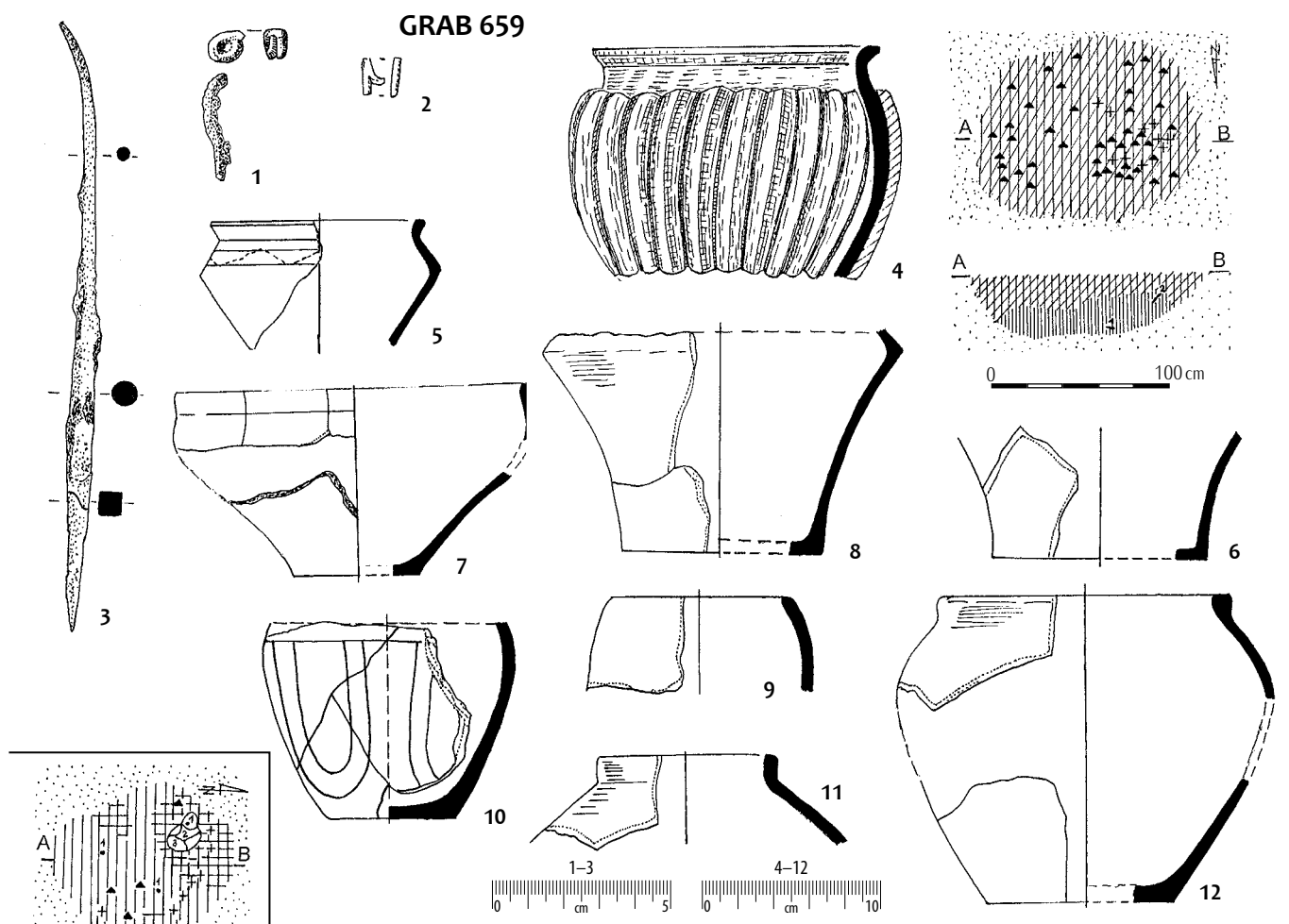
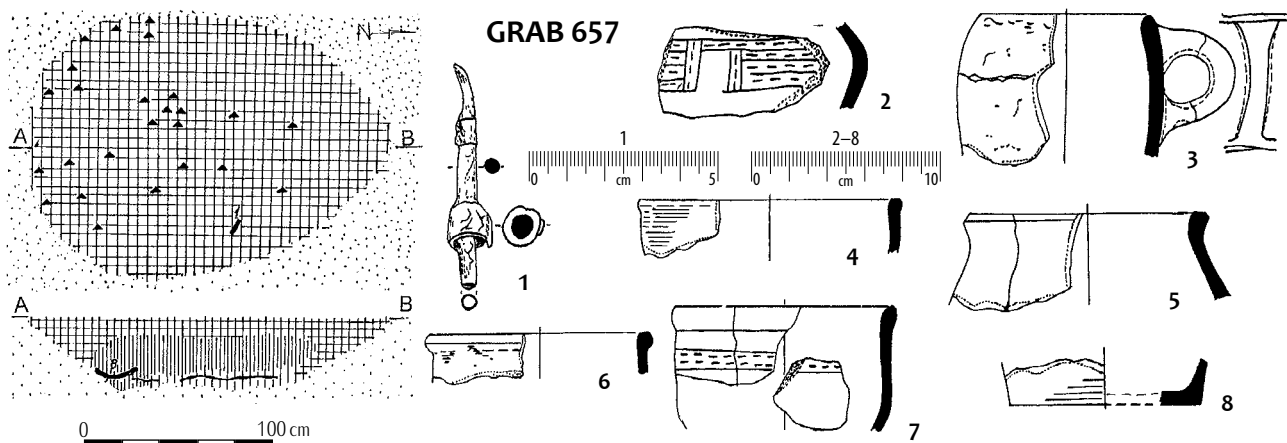

Taf. 199. Gräber: 657: 1 – Eisen; 659: 1–3 – Eisen; 662: 1 – Bronze; sonstige – Ton.

Tabl. 199. Groby: 657: 1 – żelazo; 659: 1–3 – żelazo; 662: 1 – brąz; pozostałe – glina.

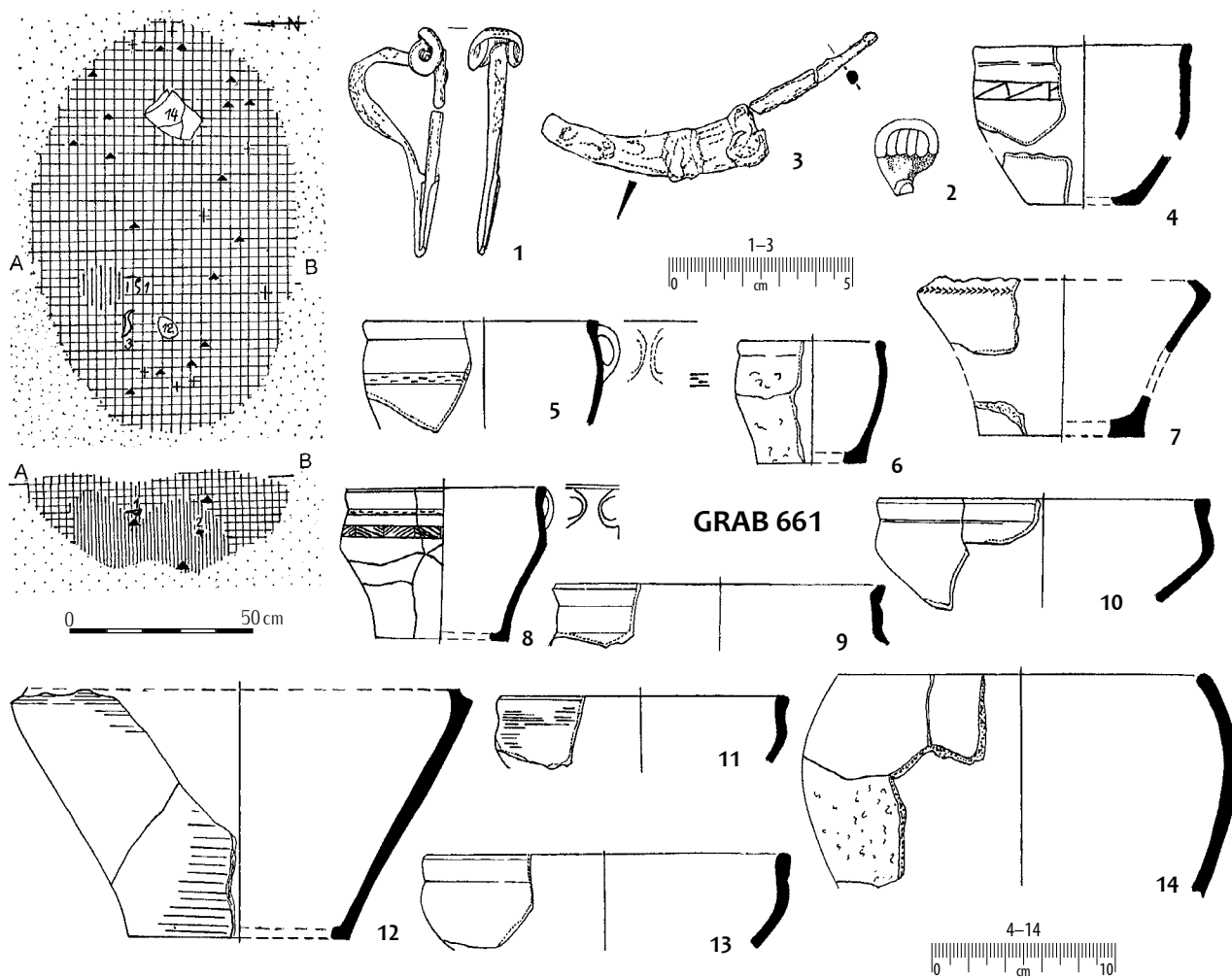

GRAB 661

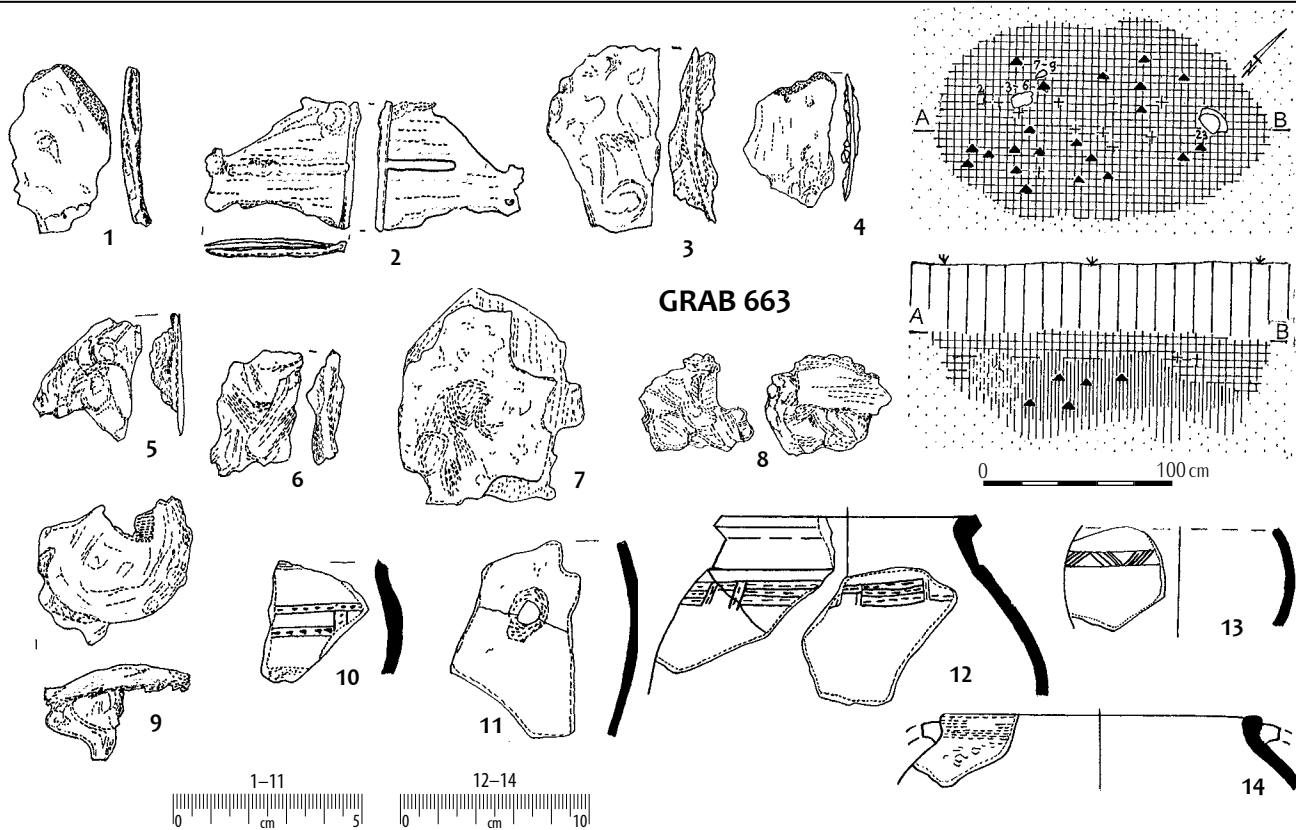

GRAB 663

Taf. 200. Gräber: 661: 1-3 – Eisen;
663: 1-9 – Eisen; sonstige – Ton.

Tabl. 200. Groby: 661: 1-3 – želazo;
663: 1-9 – želazo; pozostale – glina.

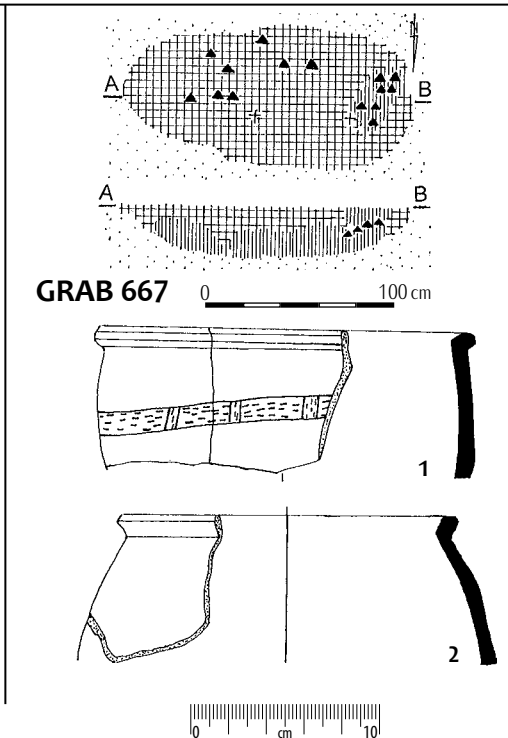
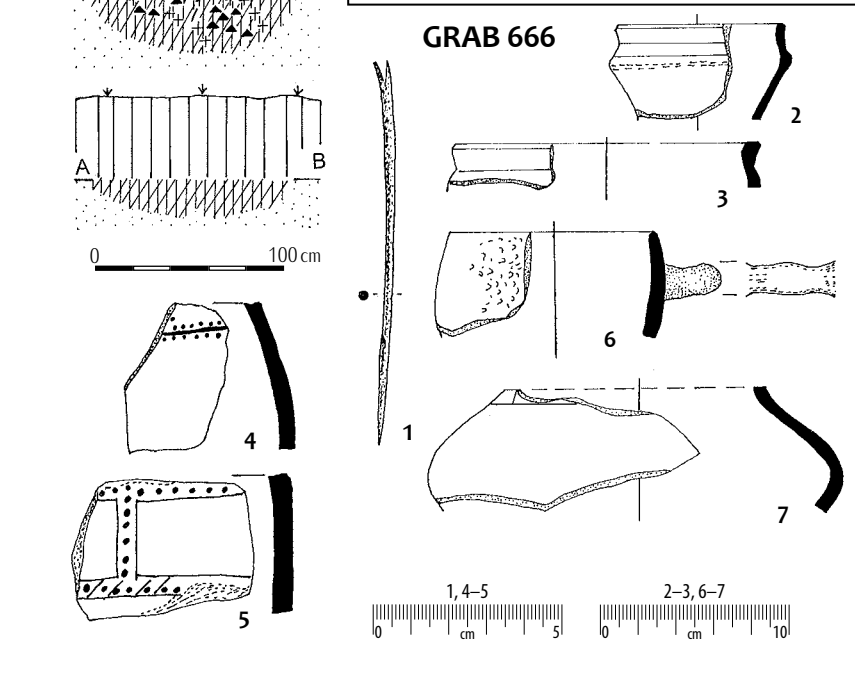
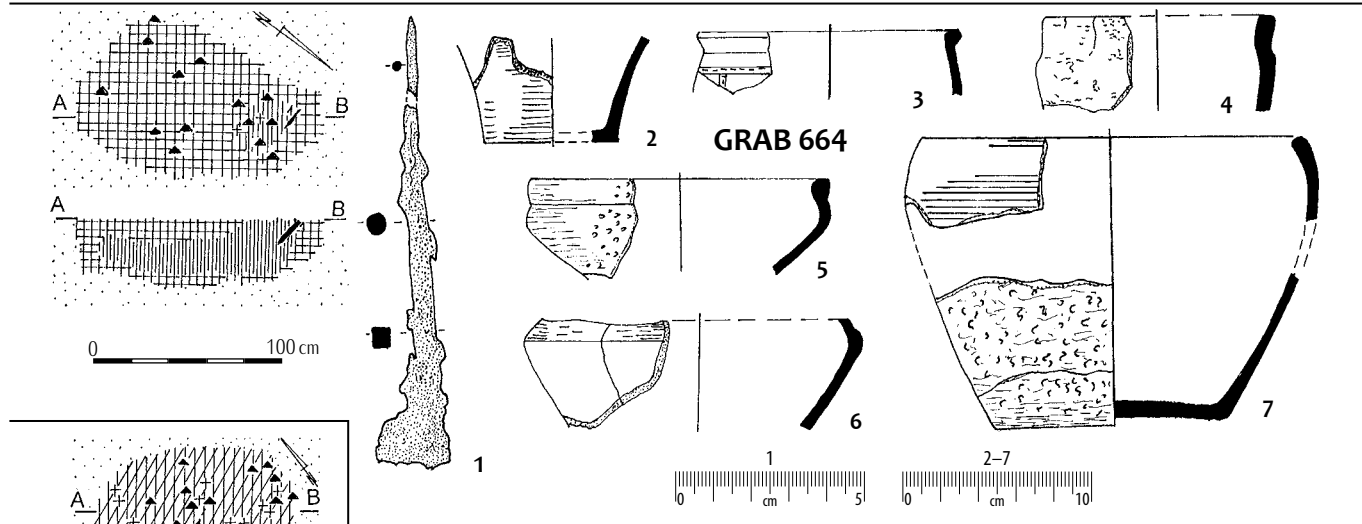
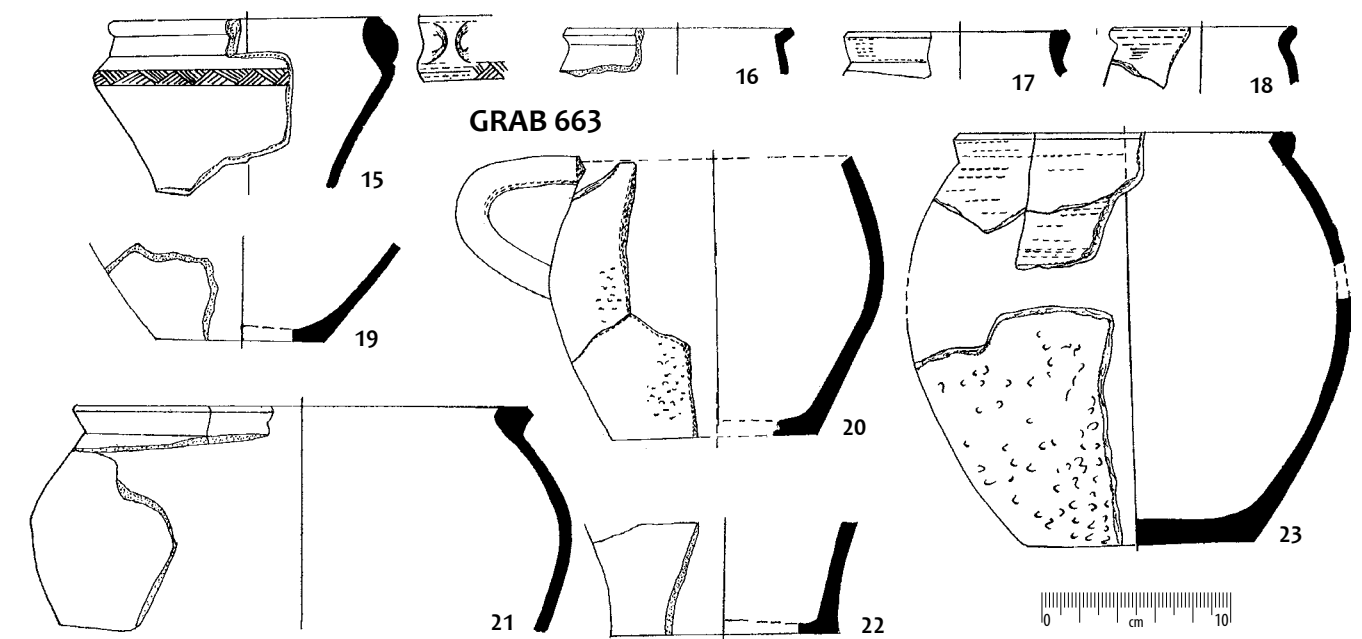

Taf. 201. Gräber: 664: 1 – Eisen;
666: 1 – Eisen; sonstige – Ton.

Tabl. 201. Groby: 664: 1 – želazo;
666: 1 – želazo; pozostałe – glina.

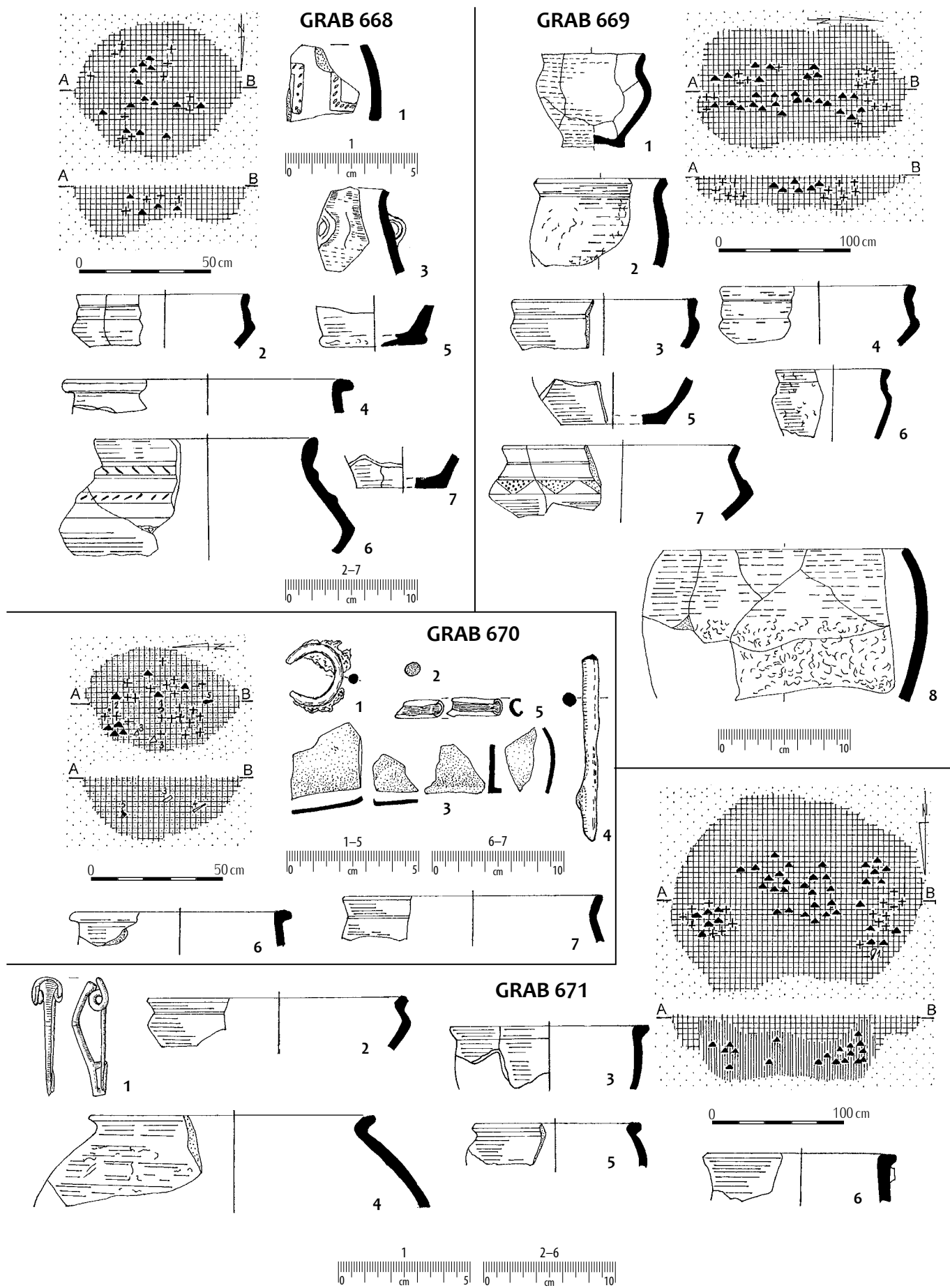

Taf. 202. Gräber: 670: 1, 3-5 - Eisen; 2 - Bronze; 671: 1 - Eisen; sonstige - Ton.

Tabl. 202. Groby: 670: 1, 3-5 - želazo; 2 - bronz; 671: 1 - želazo; pozostale - glina.

GRAB 671

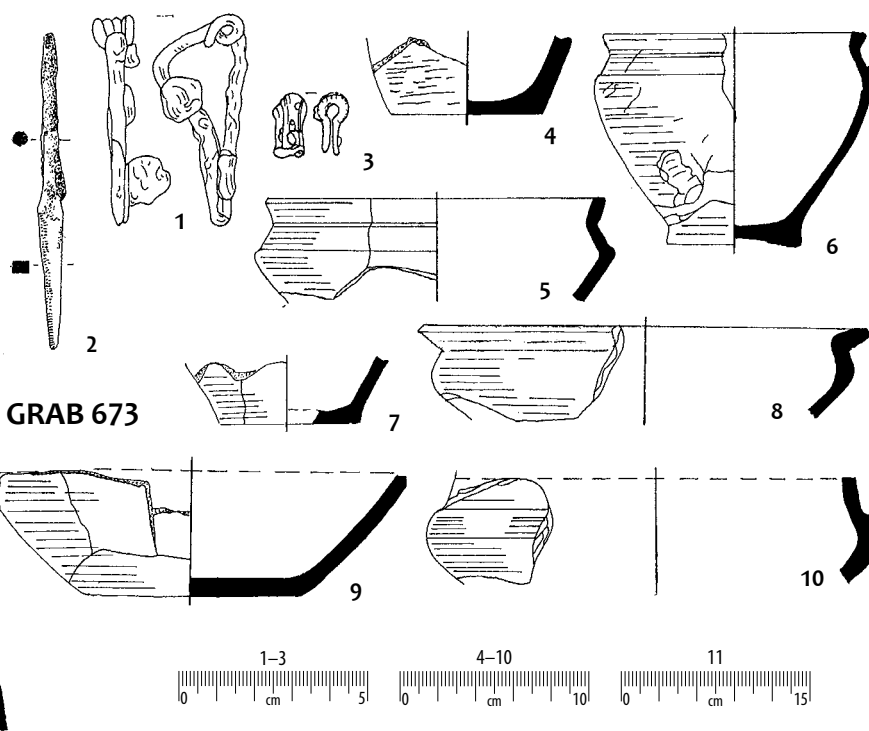
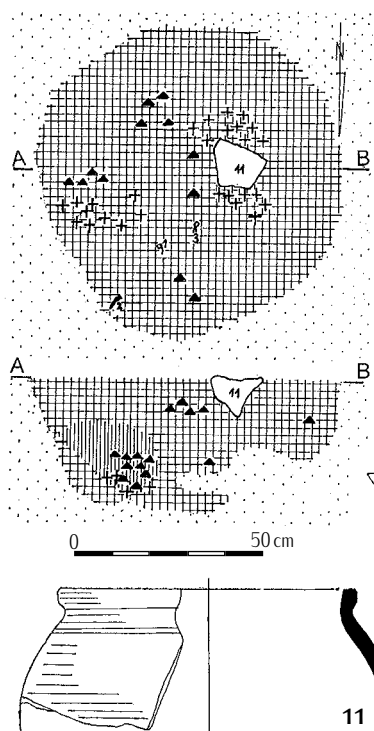
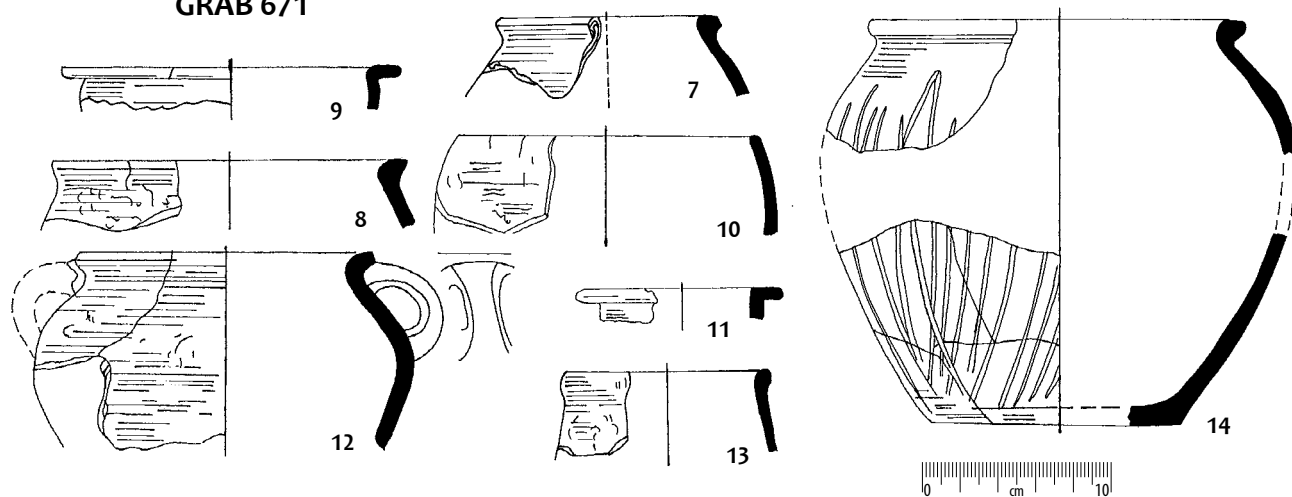

GRAB 673

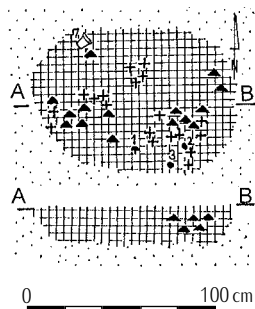

GRAB 676

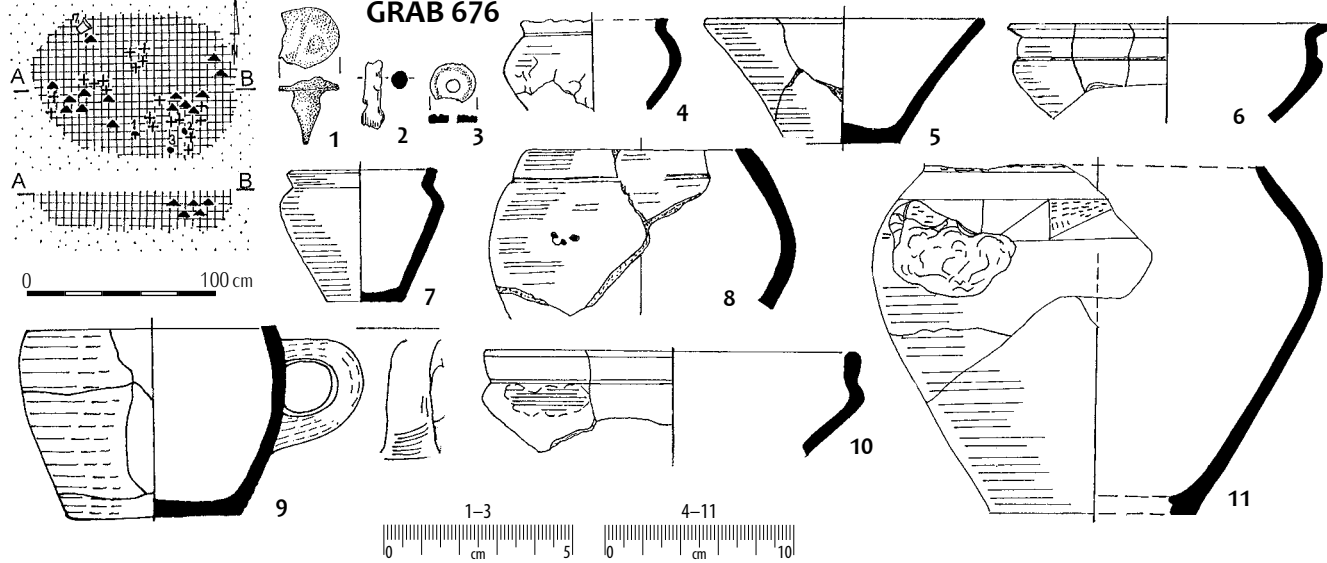

Taf. 203. Gräber: 673: 1-3 - Eisen;
676: 1-2 - Eisen; 3 - Bronze; sonstige - Ton.

Tabl. 203. Groby: 673: 1-3 - želazo;
676: 1-2 - želazo; 3 - braz; pozostale - glina.

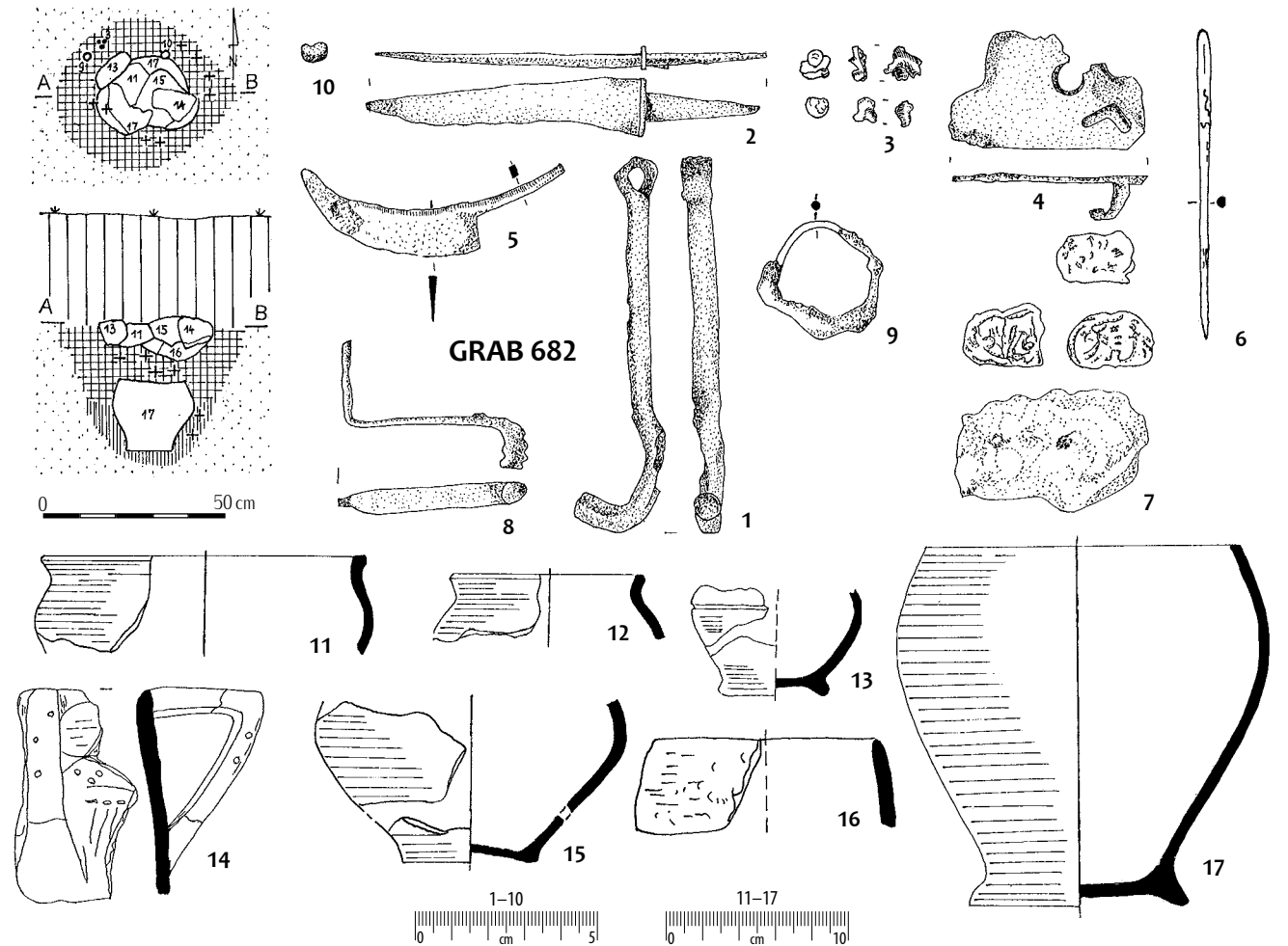
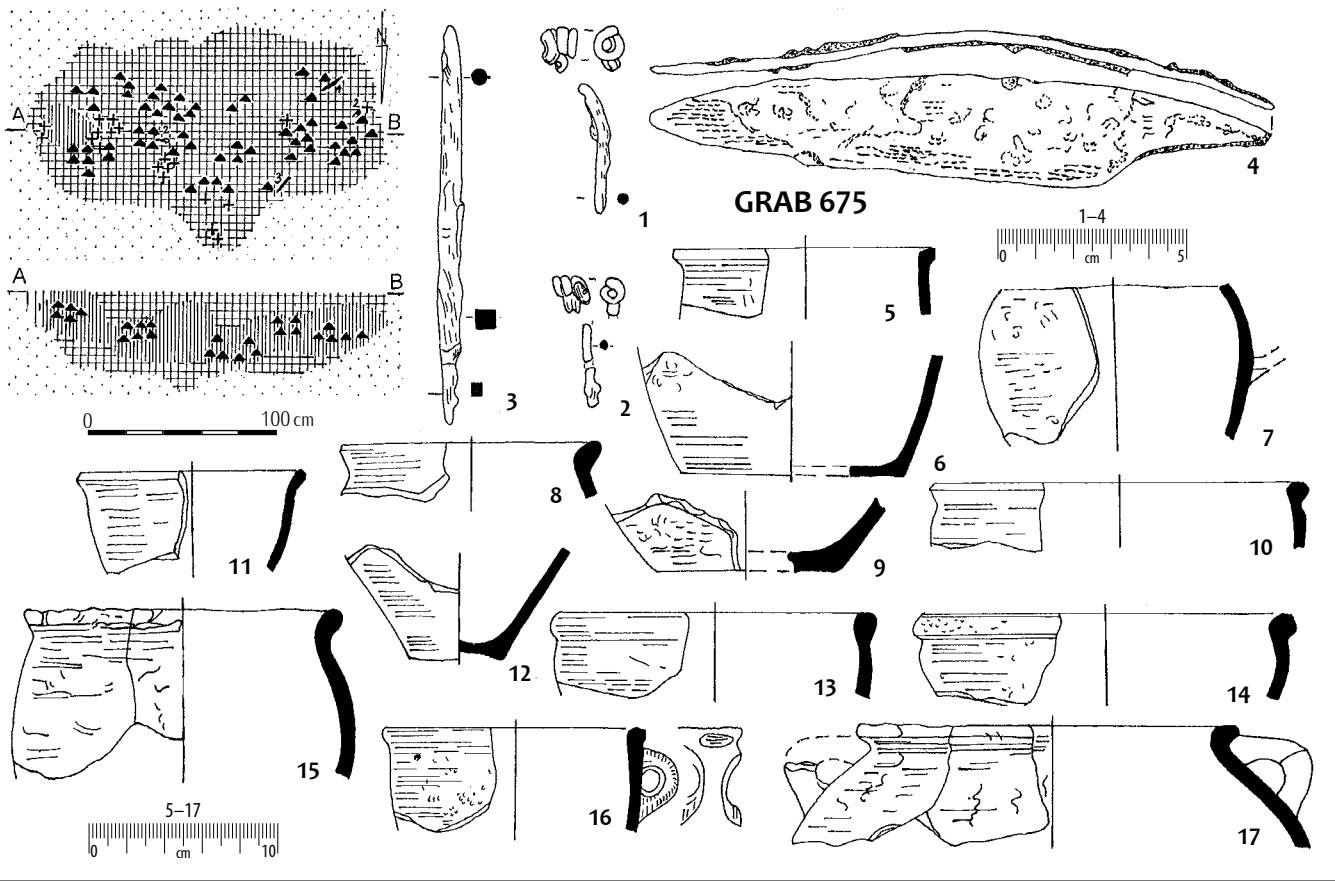

Taf. 204. Gräber: 675: 1-4 - Eisen; 682: 1-2, 4-6, 8-9 - Eisen; 3 - Bronze; 7 - leichter Substanz; 10 - Glas; sonstige - Ton.

Tabl. 204. Groby: 675: 1-4 - żelazo; 682: 1-2, 4-6, 8-9 - żelazo; 3 - brąz; 7 - lekka substancja; 10 - szkło; pozostałe - glina.

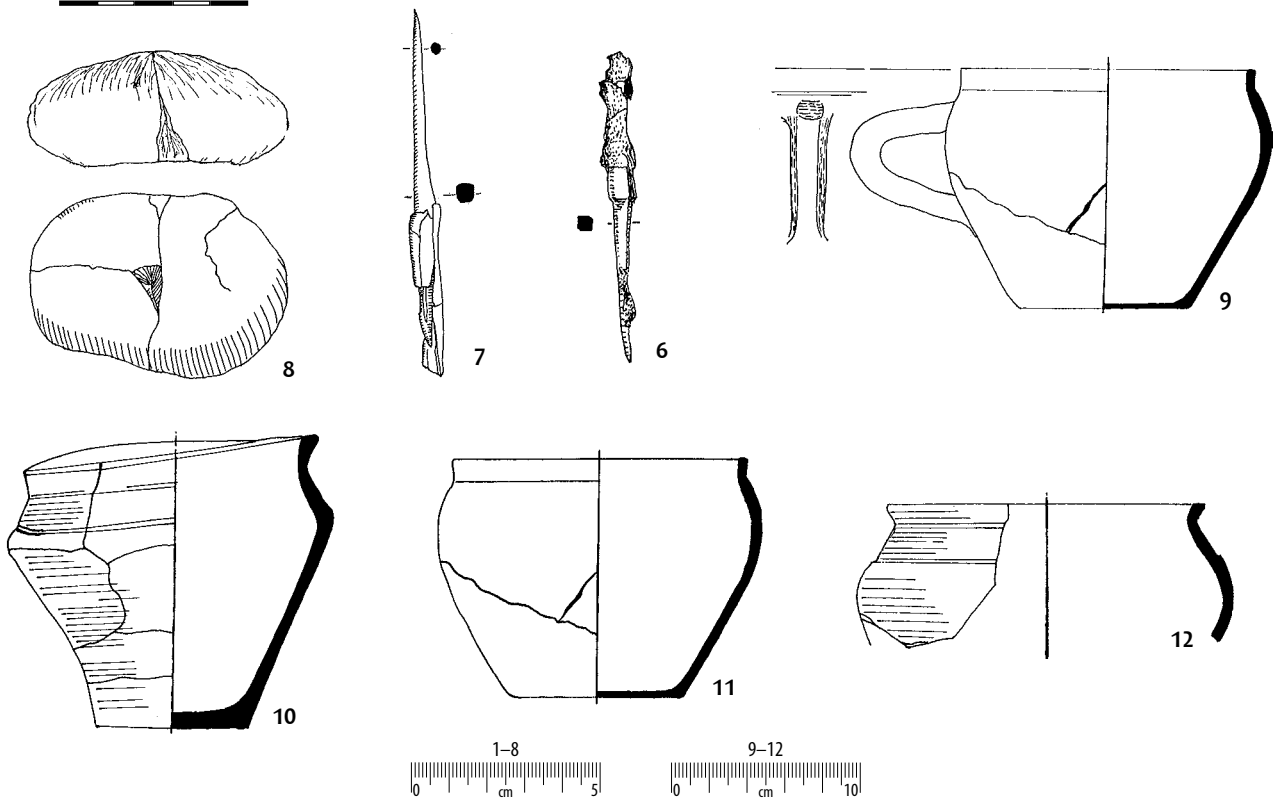
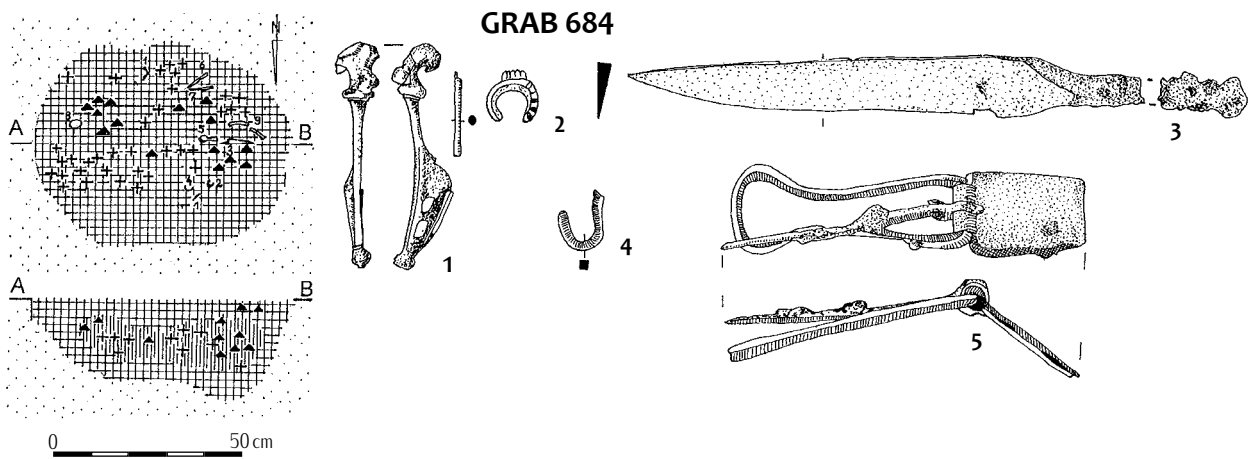
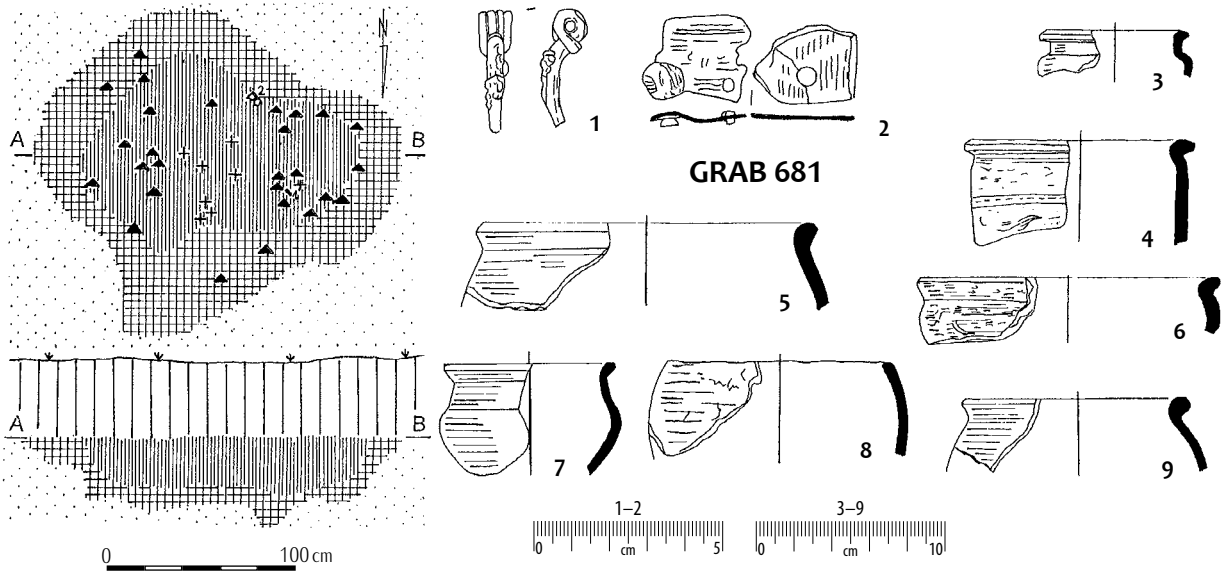

Taf. 205. Gräber: 681: 1-2 - Eisen; 684: 1-2, 4 - Bronze; 3, 5-7 - Eisen; 8 - Stein; sonstige - Ton.

Tabl. 205. Groby: 681: 1-2 - żelazo; 684: 1-2, 4 - brąz; 3, 5-7 - żelazo; 8 - kamień; pozostałe - glina.

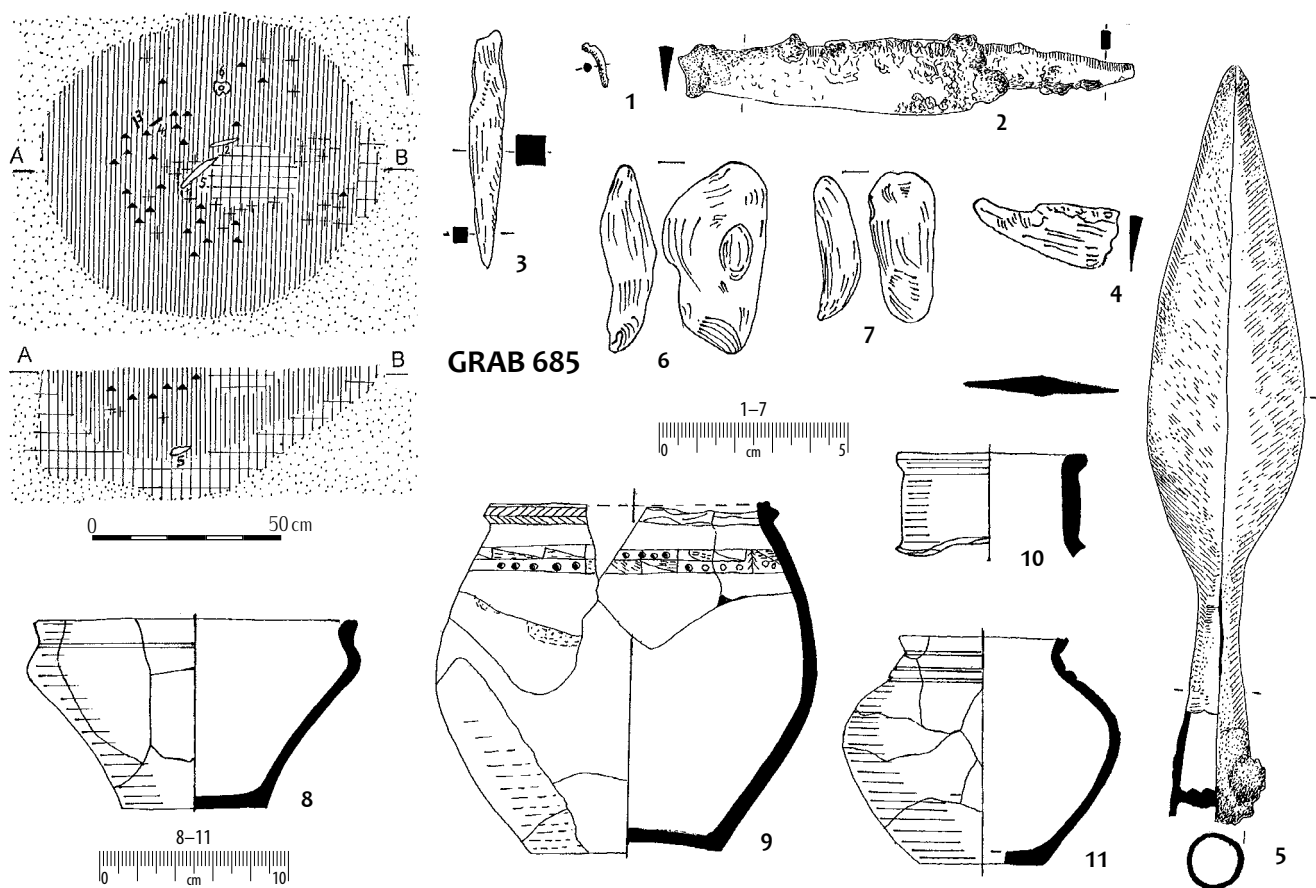

GRAB 685

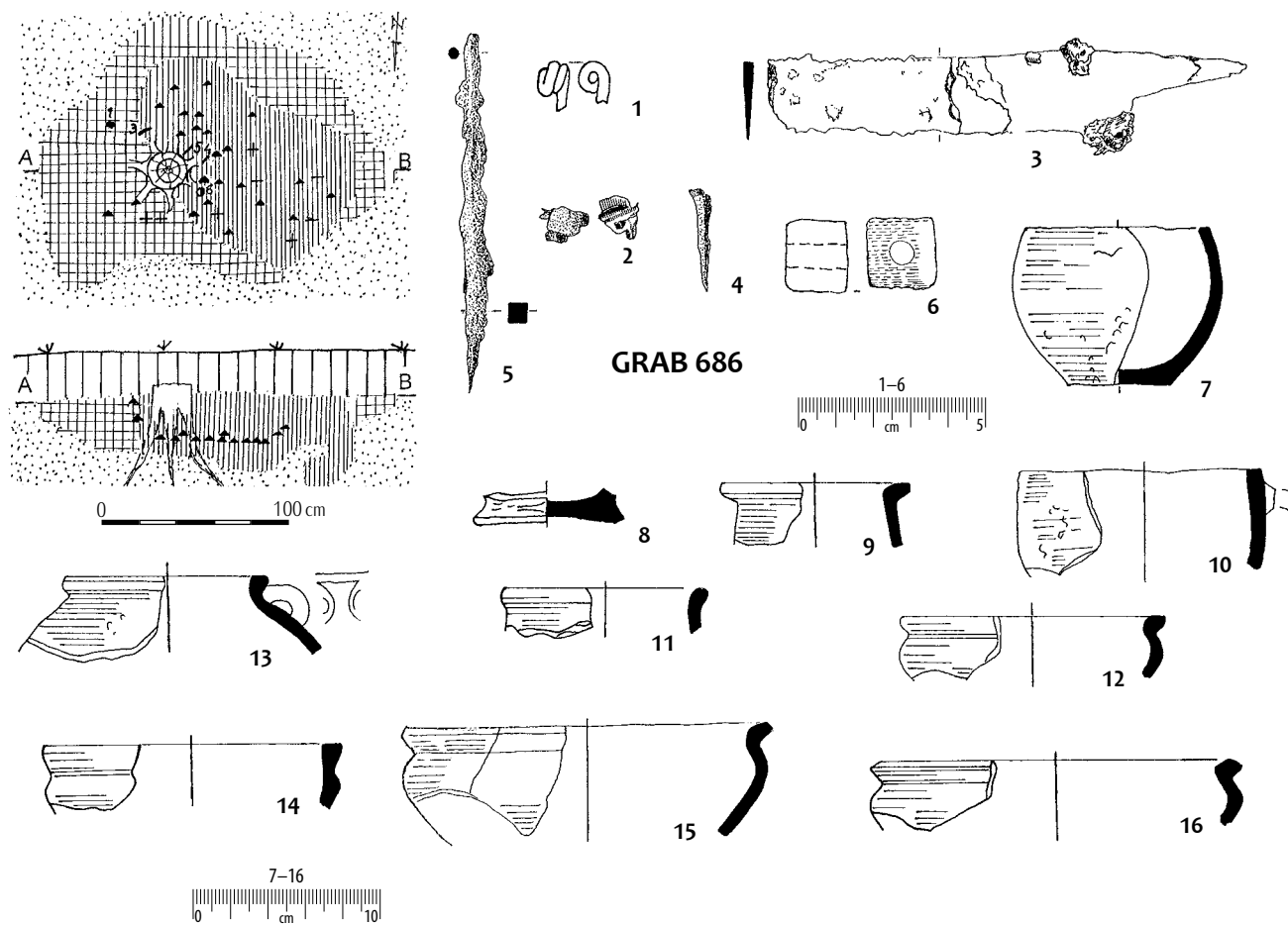

GRAB 686

Taf. 206. Gräber: 685: 1 – Bronze; 2-5 – Eisen; 6-7 – Steine; 686: 1-5 – Eisen; sonstige – Ton.

Tabl. 206. Groby: 685: 1 – brąz; 2-5 – żelazo; 6-7 – kamień; 686: 1-5 – żelazo; pozostałe – glina.

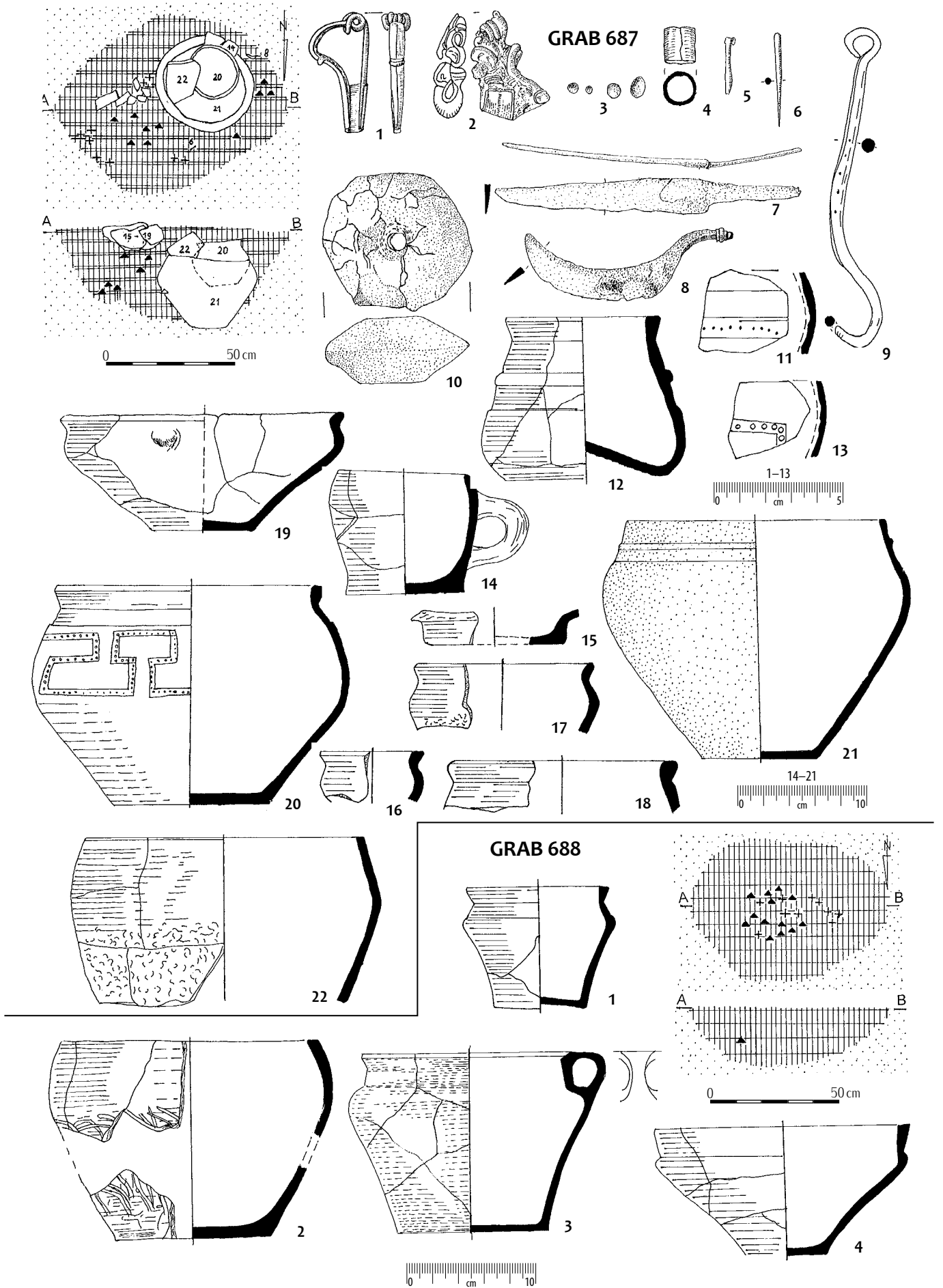

Taf. 207. Grab 687: 1, 4, 6-9 – Eisen;
2-3, 5 – Bronze; sonstige – Ton.

Tabl. 207. Grab 687: 1, 4, 6-9 – żelazo;
2-3, 5 – brąz; pozostałe – glina.

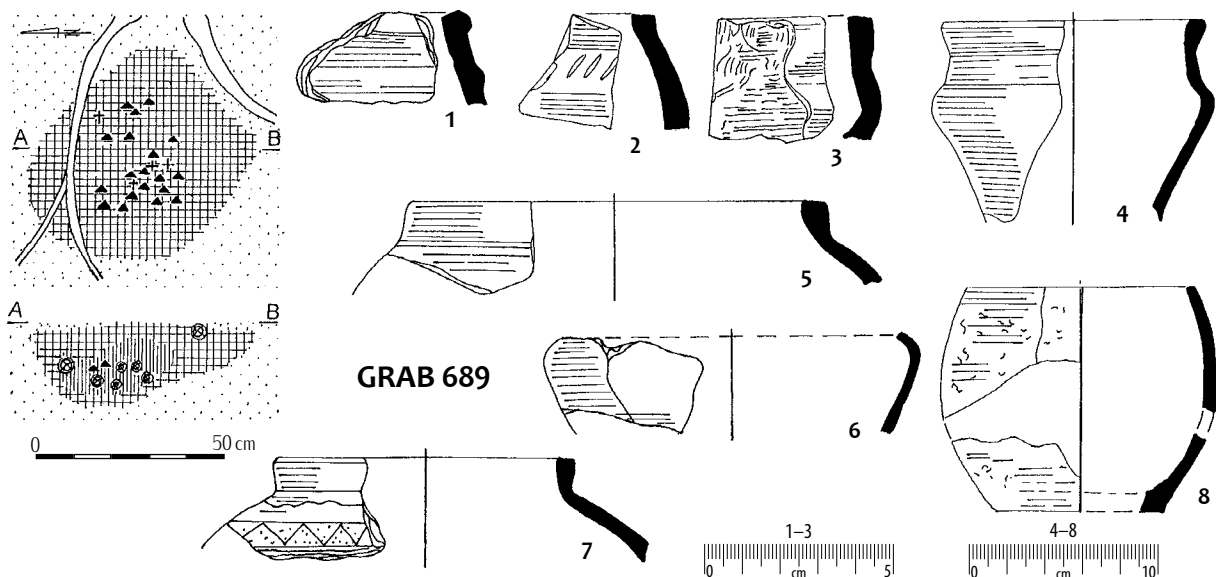

GRAB 689

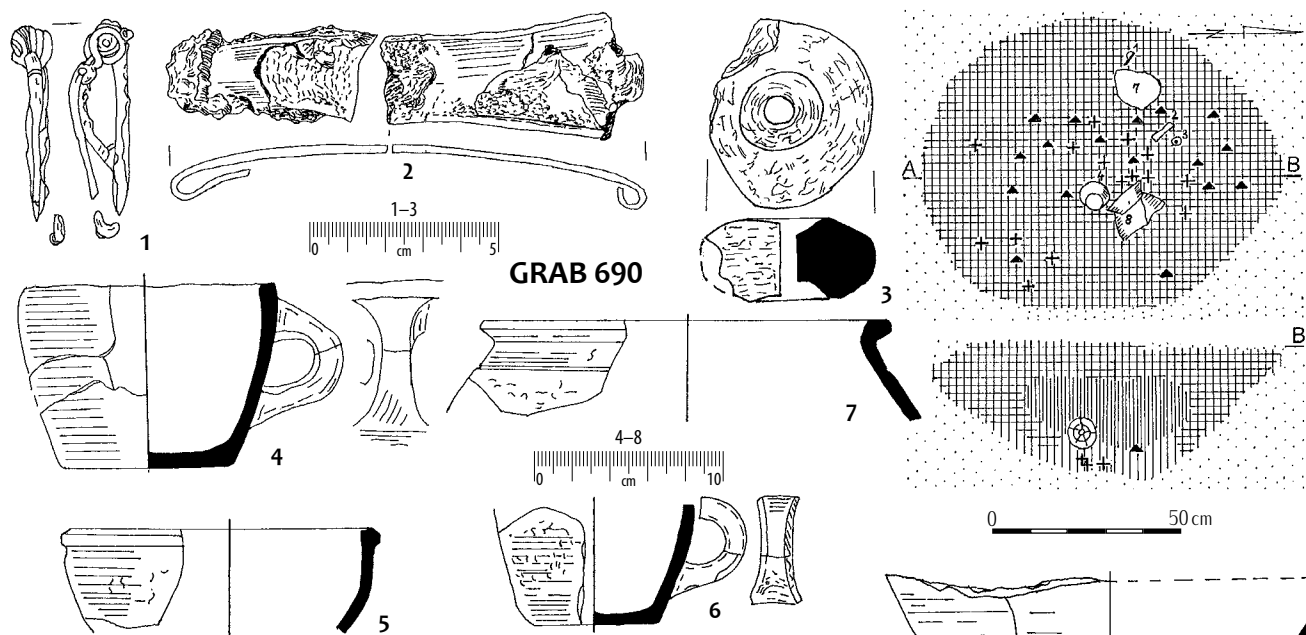

GRAB 690

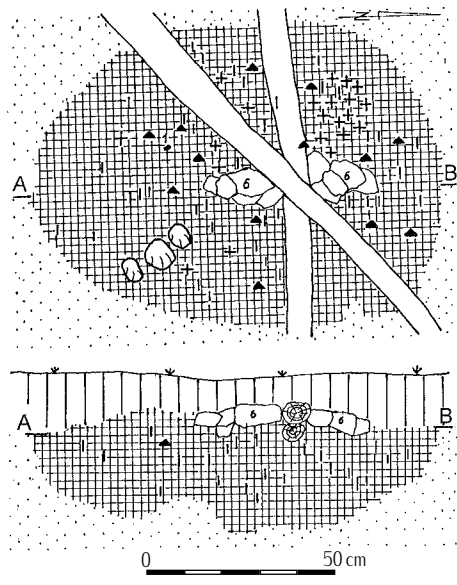

GRAB 691

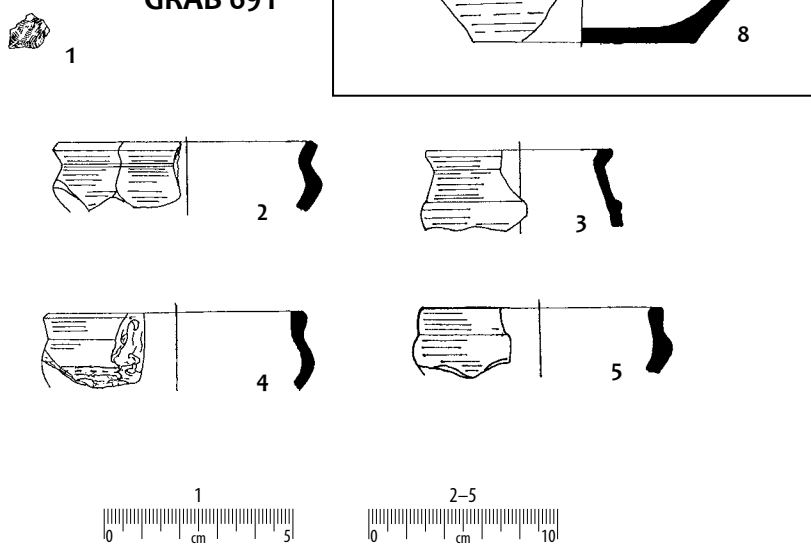

Taf. 208. Gräber: 690: 1-2 – Eisen;
691: 1 – Bronze; sonstige – Ton.

Tabl. 208. Groby: 690: 1-2 – želazo;
691: 1 – brąz; pozostałe – glina.

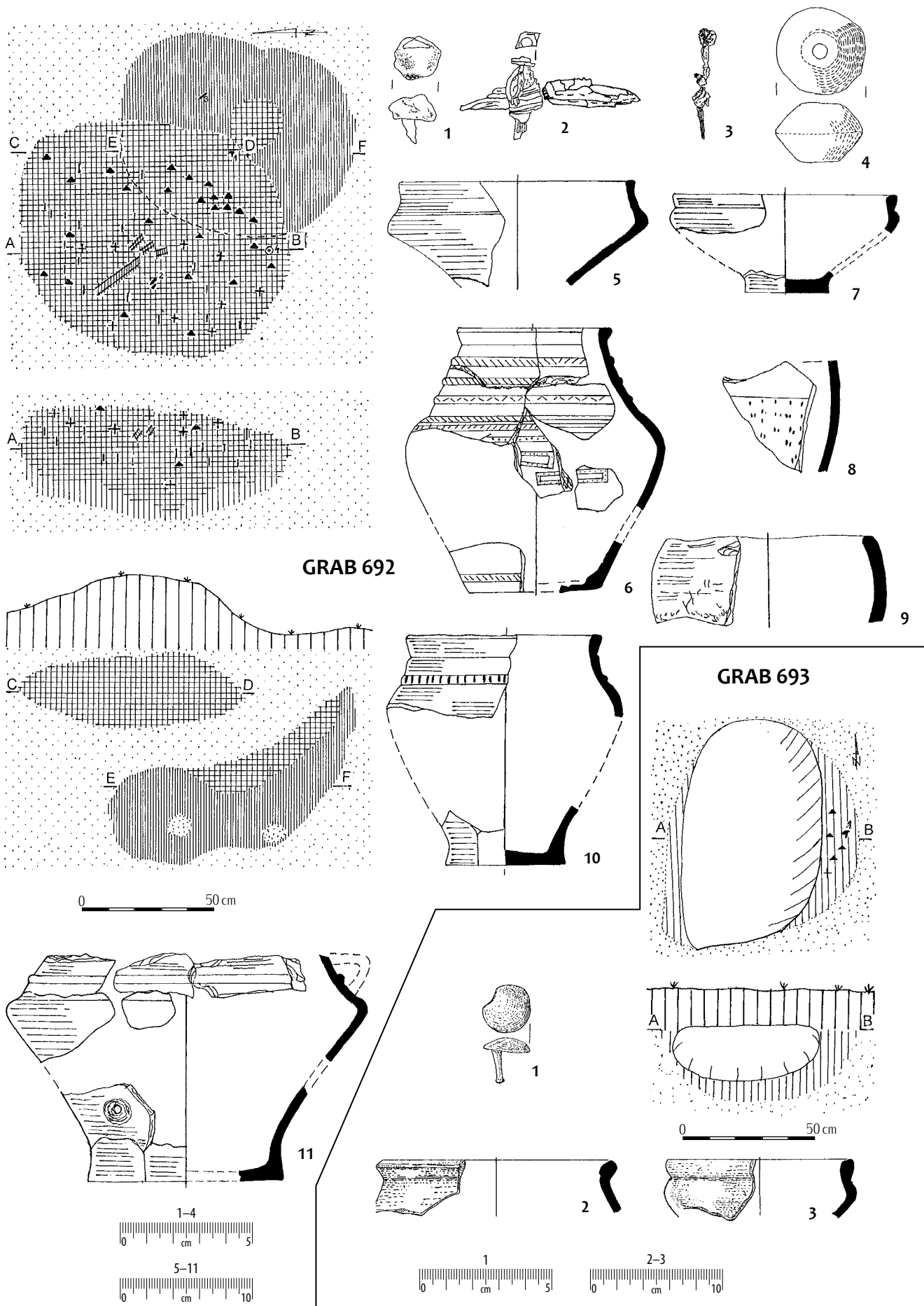

Taf. 209. Gräber: 692: 1-3 - Eisen; 693: 1 - Eisen; sonstige - Ton.

Tabl. 209. Groby: 692: 1-3 - želazo; 693: 1 - želazo; pozostale - glina.

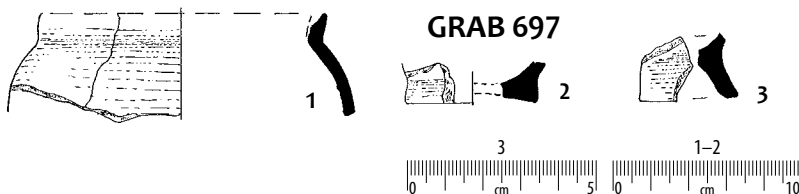
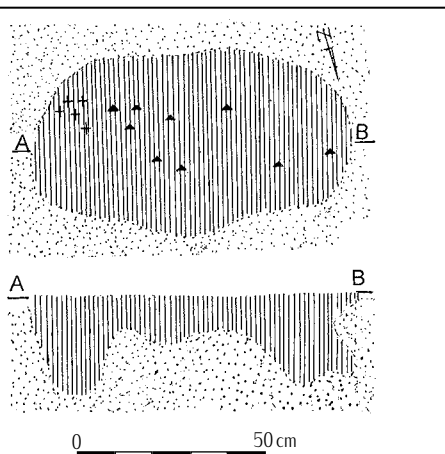
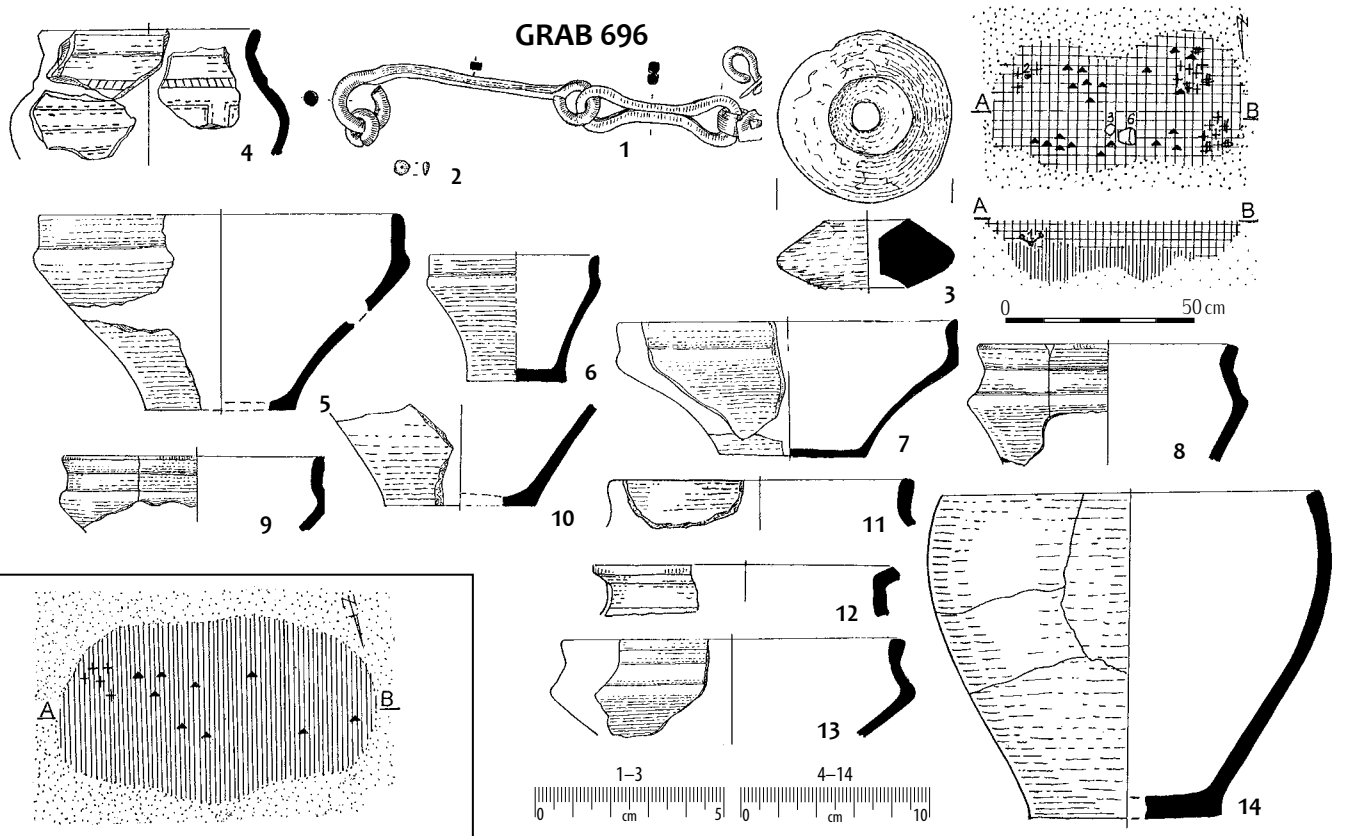
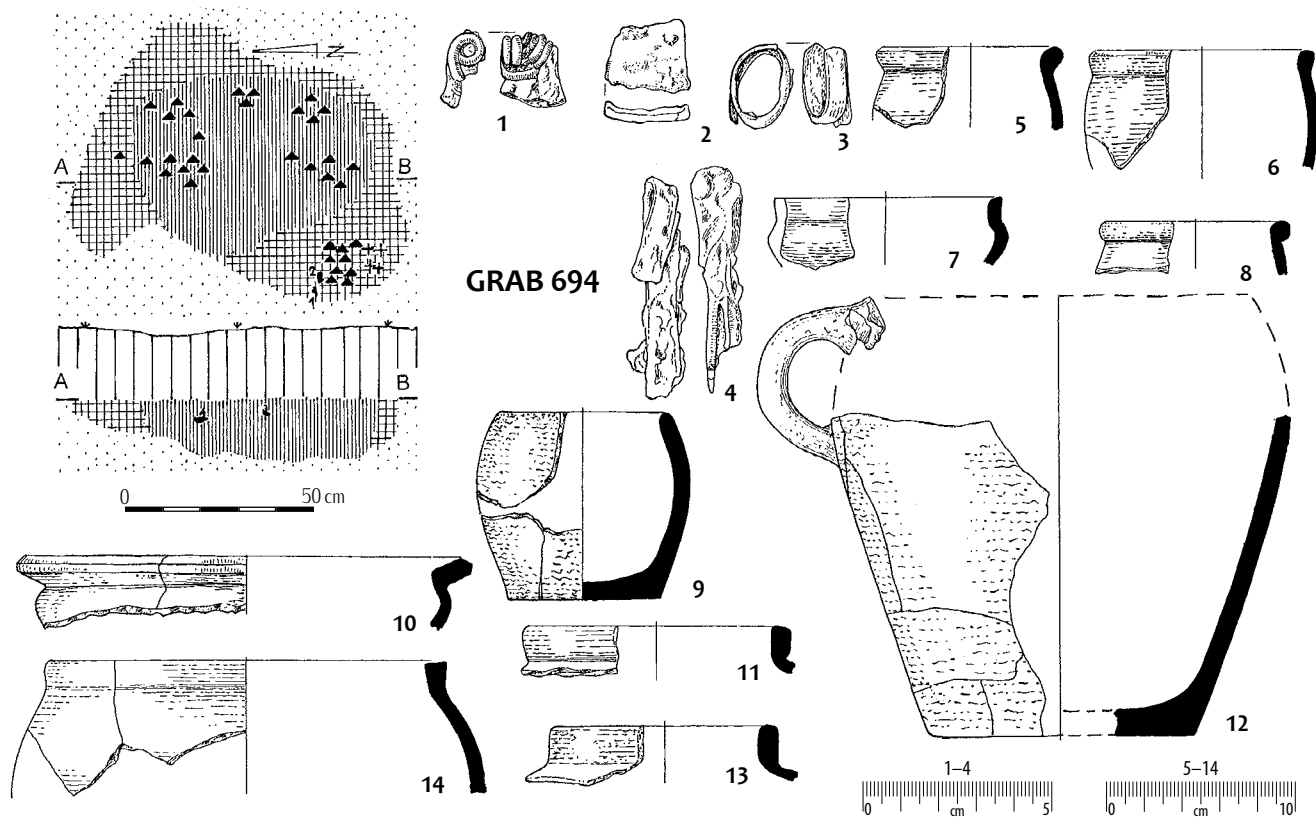

Taf. 210. Gräber: 694: 1-4 – Eisen; 696: 1 – Eisen; 2 – Bronze; sonstige – Ton.

Tabl. 210. Groby: 694: 1-4 – želazo; 696: 1 – želazo; 2 – braz; pozostale – glina.

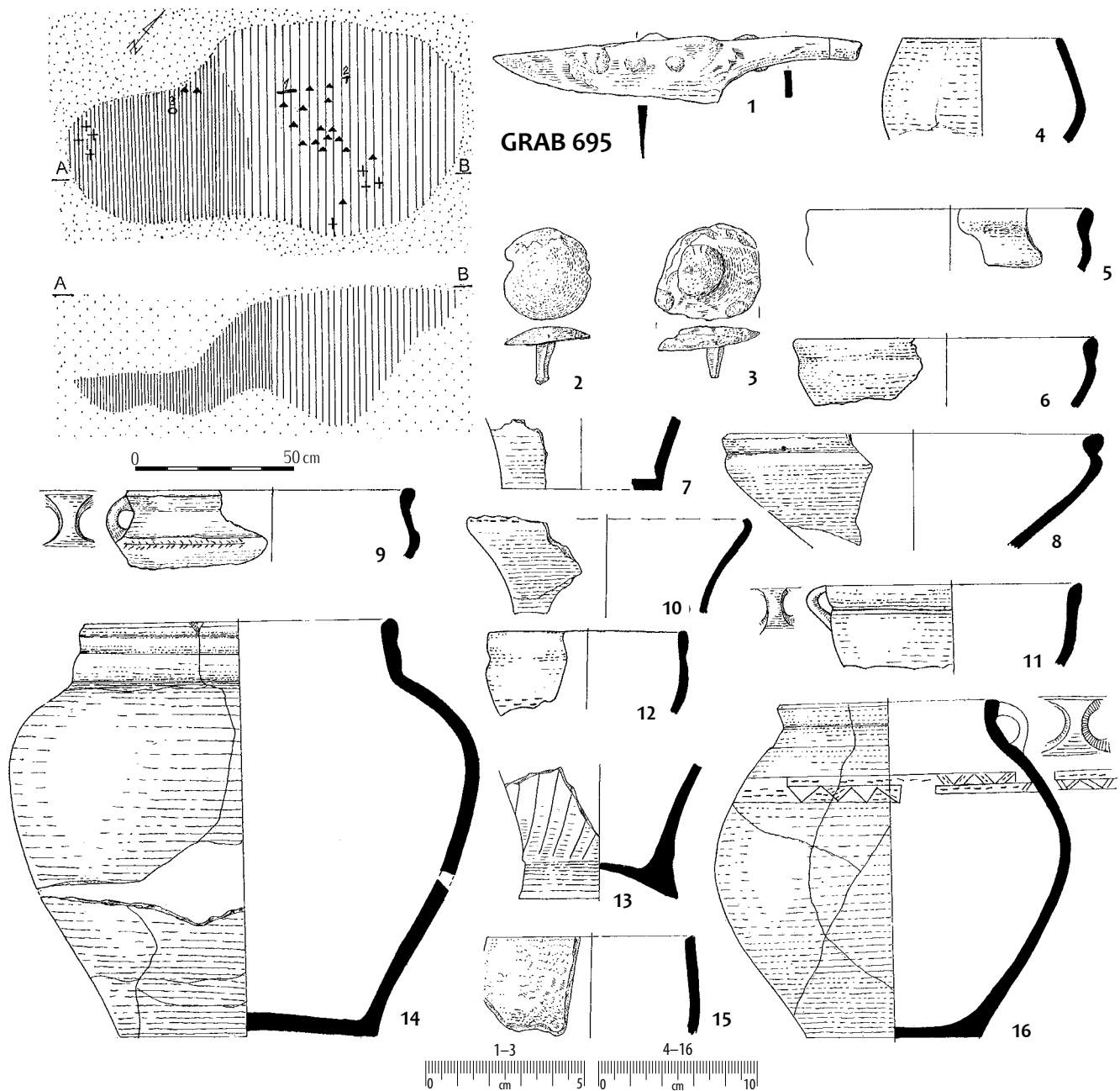

GRAB 695

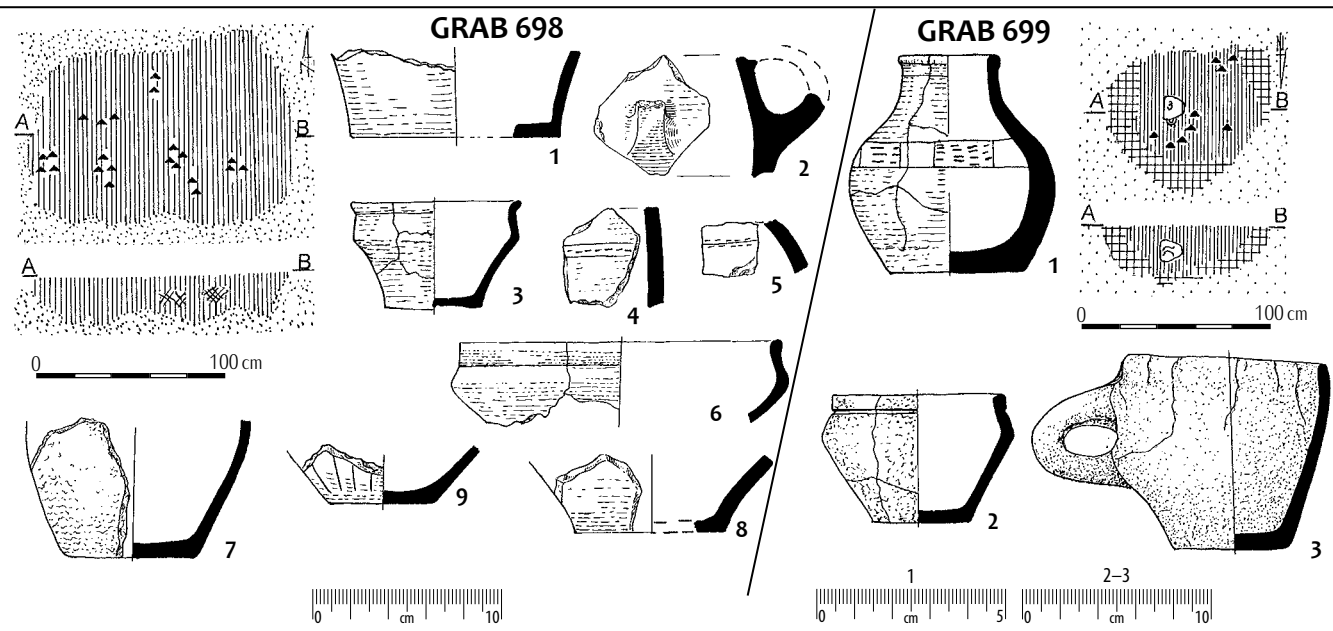

GRAB 698

GRAB 699

Taf. 211. Grab 695: 1-3 – Eisen; sonstige – Ton.

Tabl. 211. Grób 695: 1-3 – żelazo; pozostałe – glina.

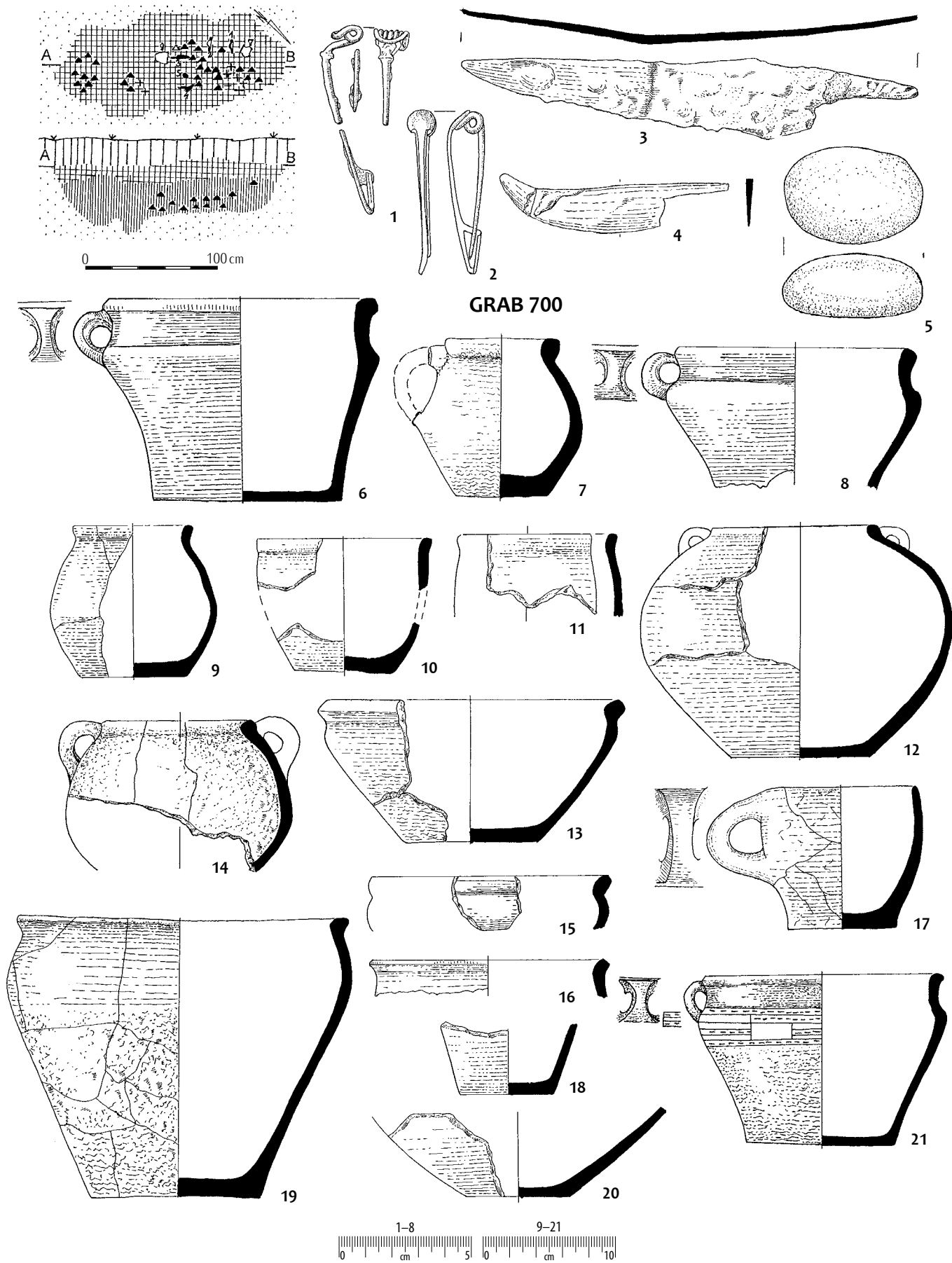

Taf. 212. Grab 700: 1-4 – Eisen;
5 – Stein; sonstige – Ton.

Tabl. 212. Grób 700: 1-4 – żelazo;
5 – kamień; pozostałe – glina.

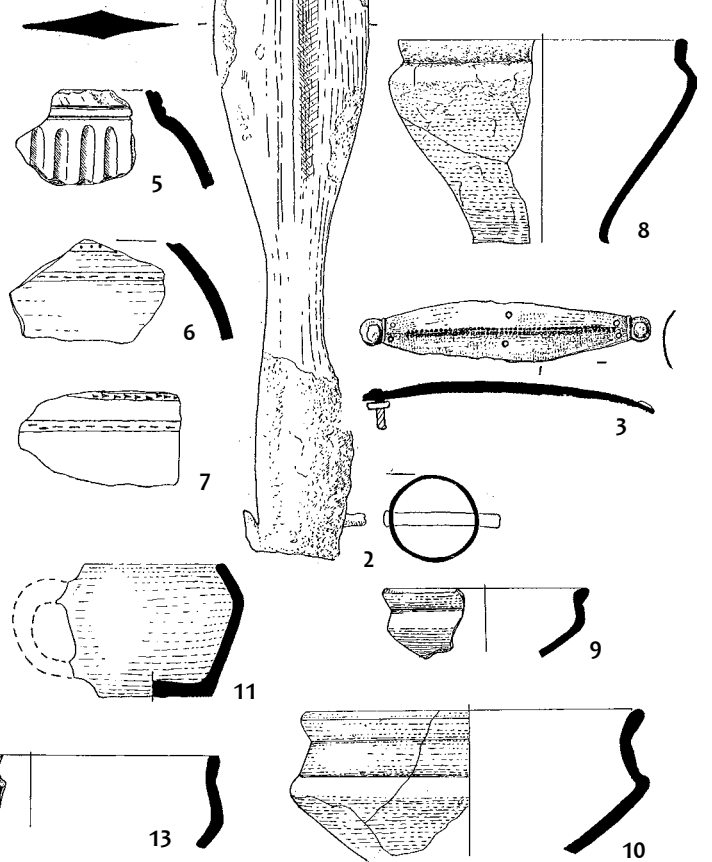
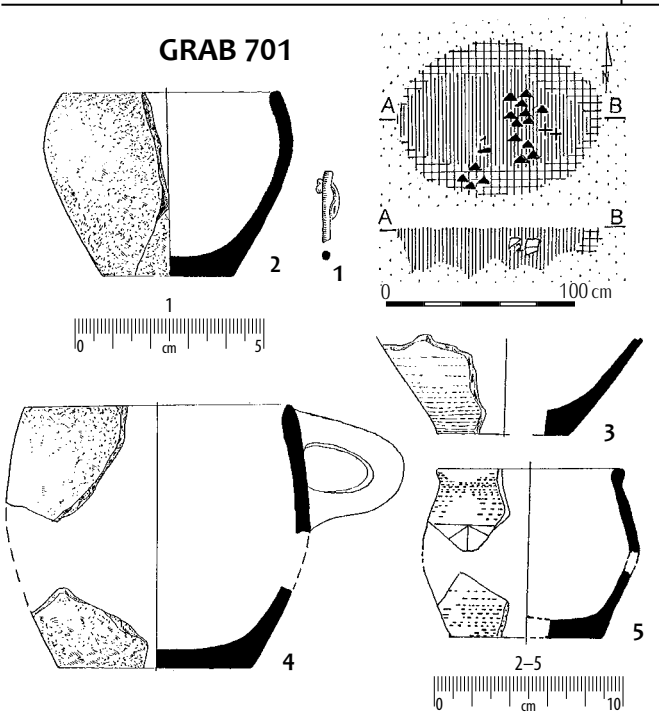
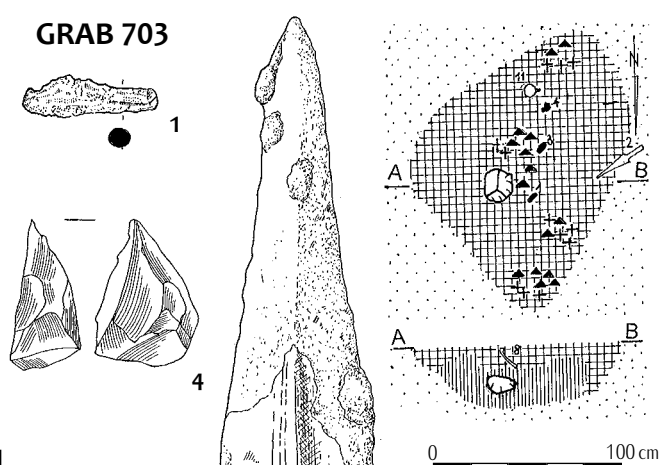
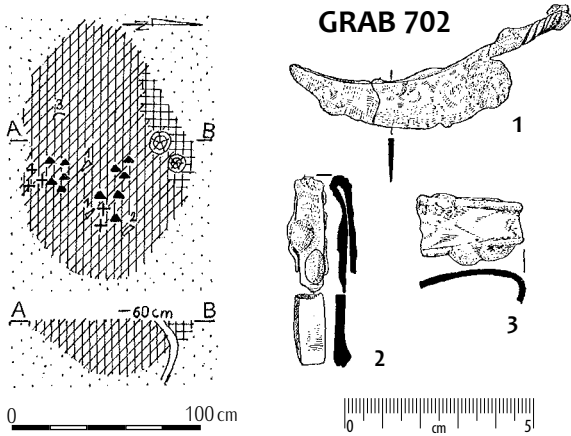
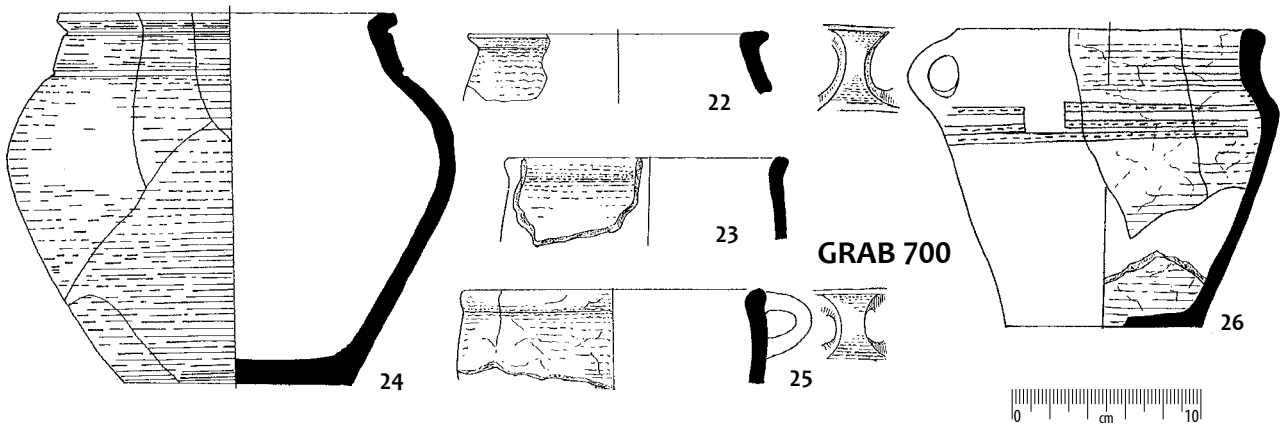

Taf. 213. Gräber: 701: 1 – Eisen; 702: 1–3 – Eisen; 703: 1–2 – Eisen; 3 – Bronze; 4 – Feurestein; sonstige – Ton.

Tabl. 213. Groby: 701: 1 – żelazo; 702: 1–3 – żelazo; 703: 1–2 – żelazo; 3 – brąz; 4 – krzemień; pozostałe – glina.

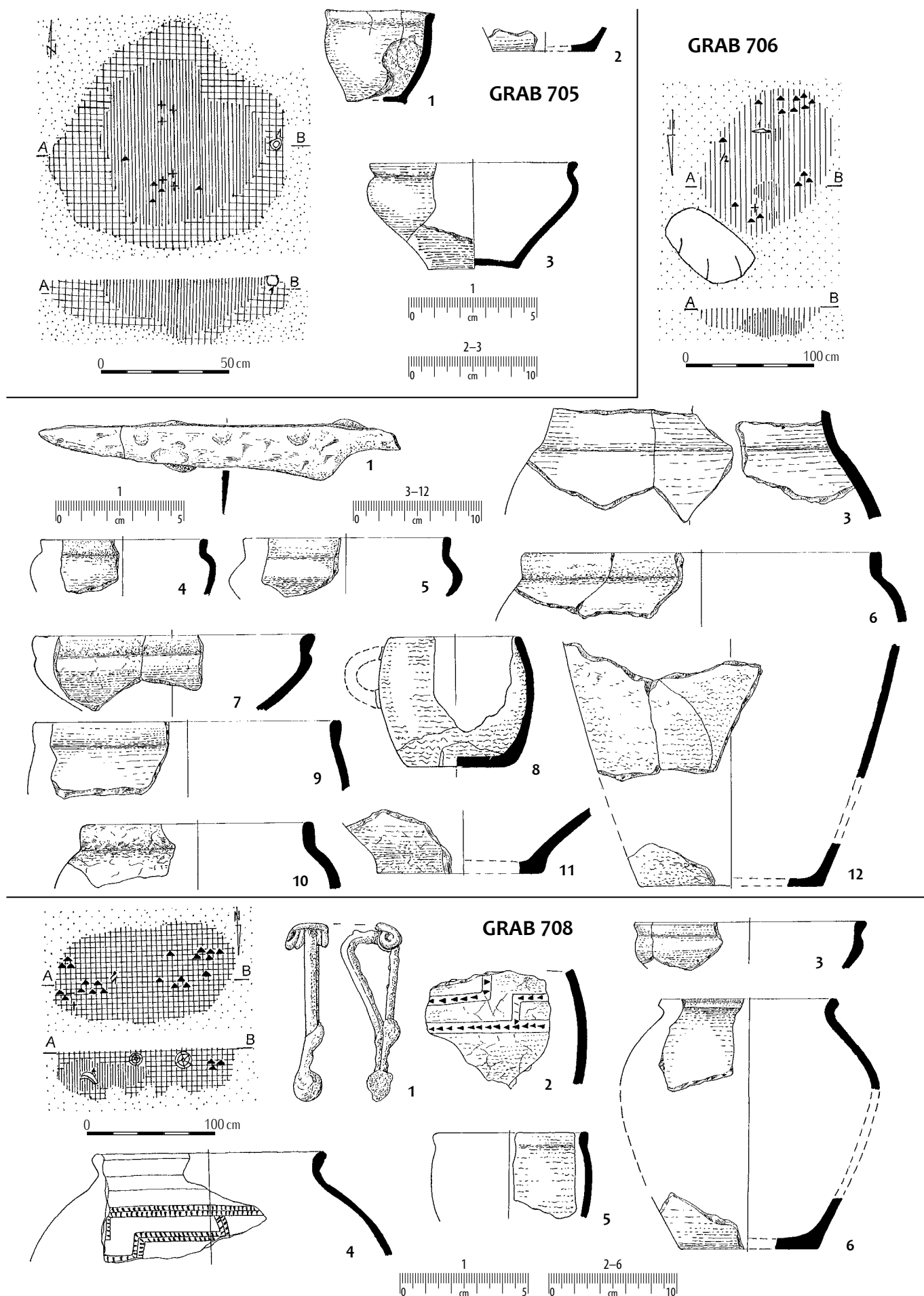

Taf. 214. Gräber: 706: 1 – Eisen;
708: 1 – Eisen; sonstige – Ton.

Tabl. 214. Groby: 706: 1 – żelazo;
708: 1 – żelazo; pozostałe – glina.

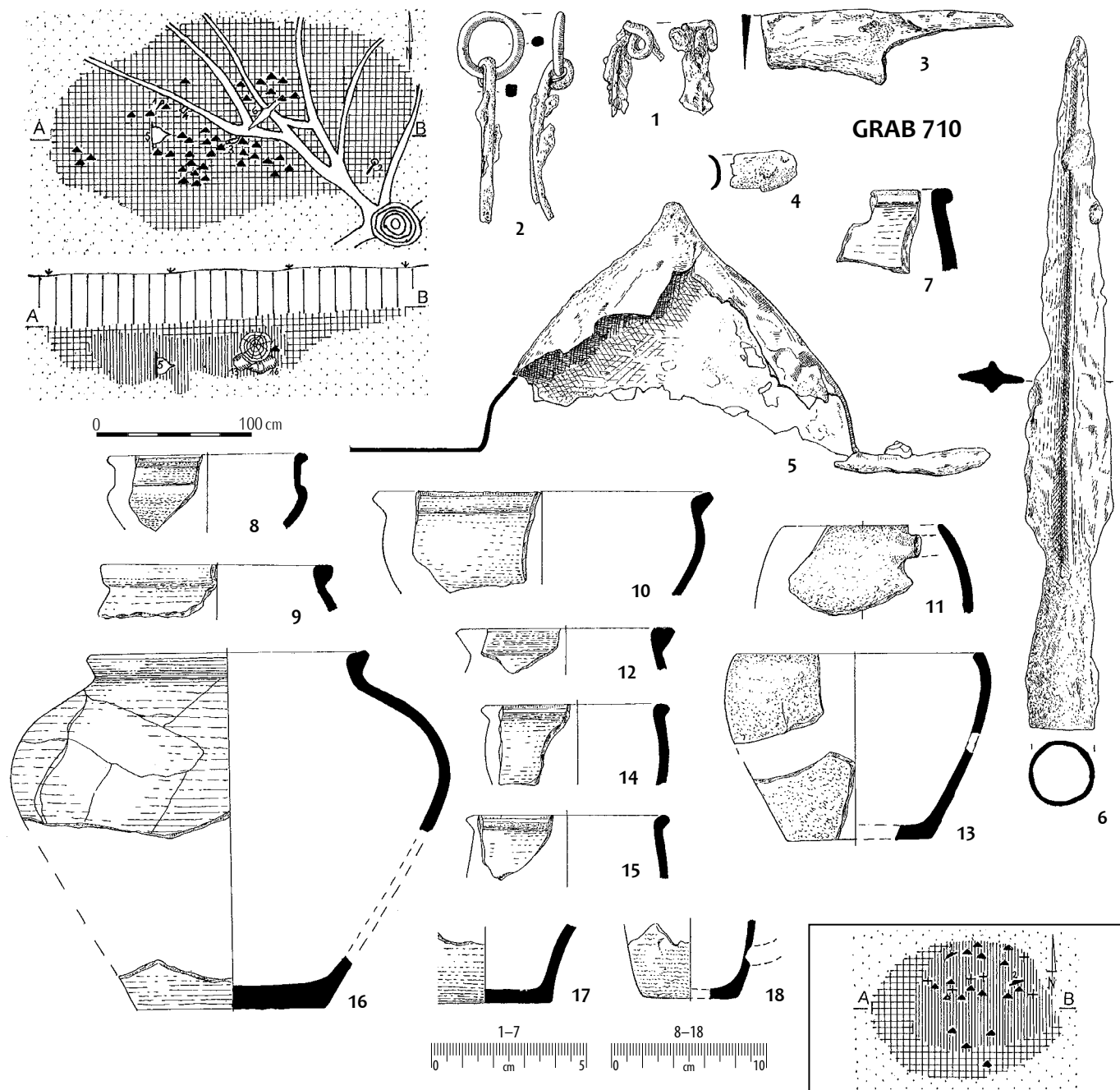

GRAB 711

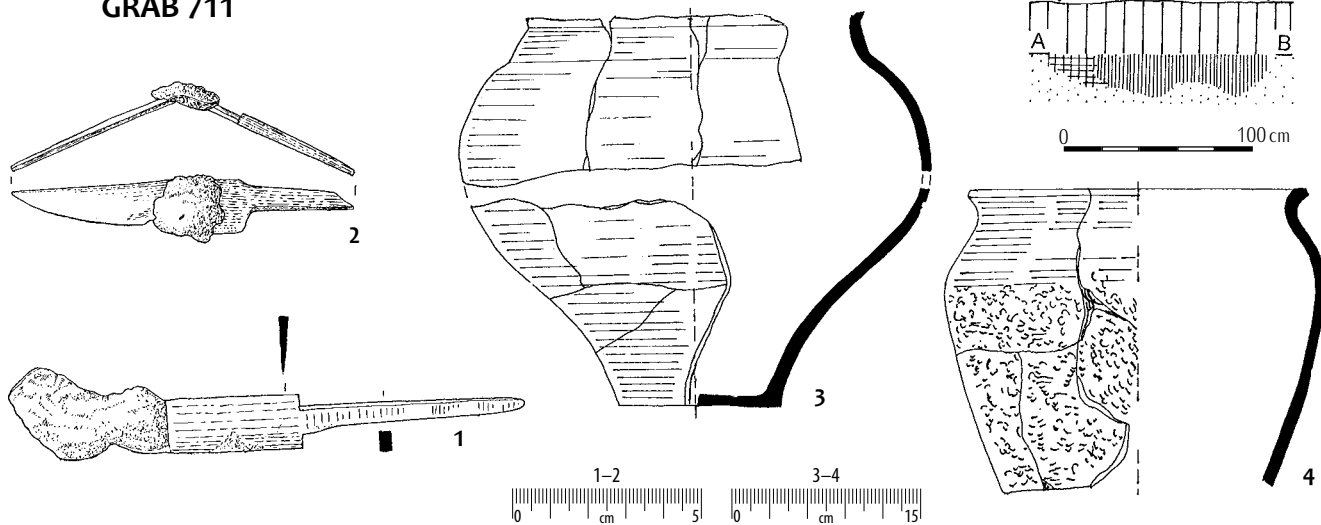

Taf. 215. Gräber: 710: 1, 3-6 - Eisen; 2 - Bronze;
711: 1-2 - Eisen; sonstige - Ton.

Tabl. 215. Groby: 710: 1, 3-6 - želazo; 2 - bronz;
711: 1-2 - želazo; pozostale - glina.

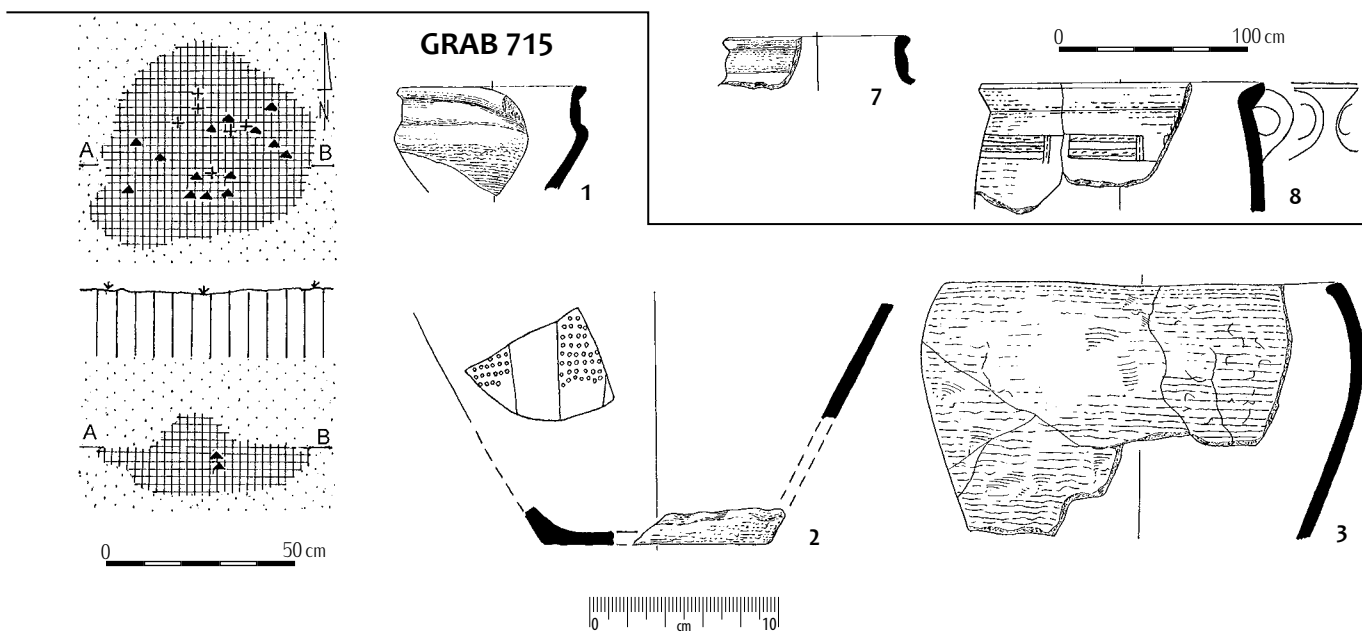
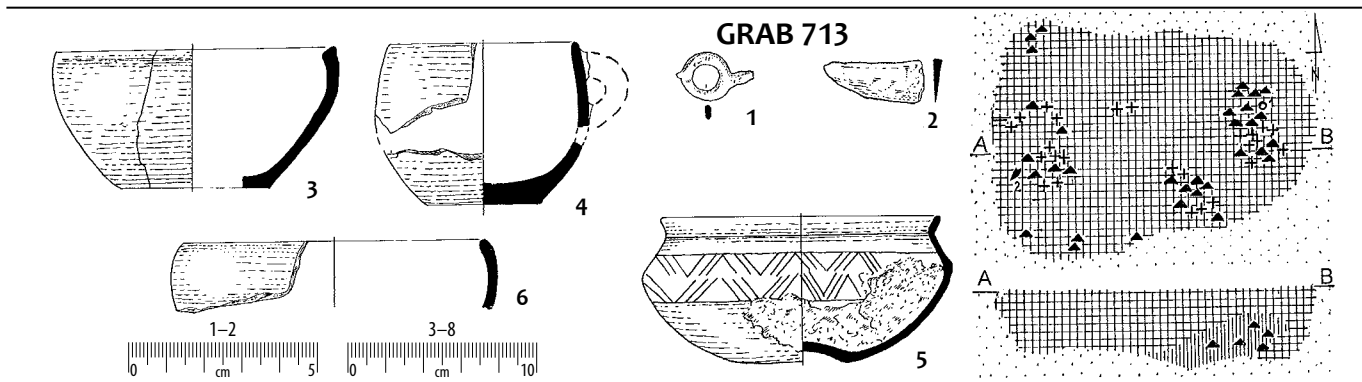
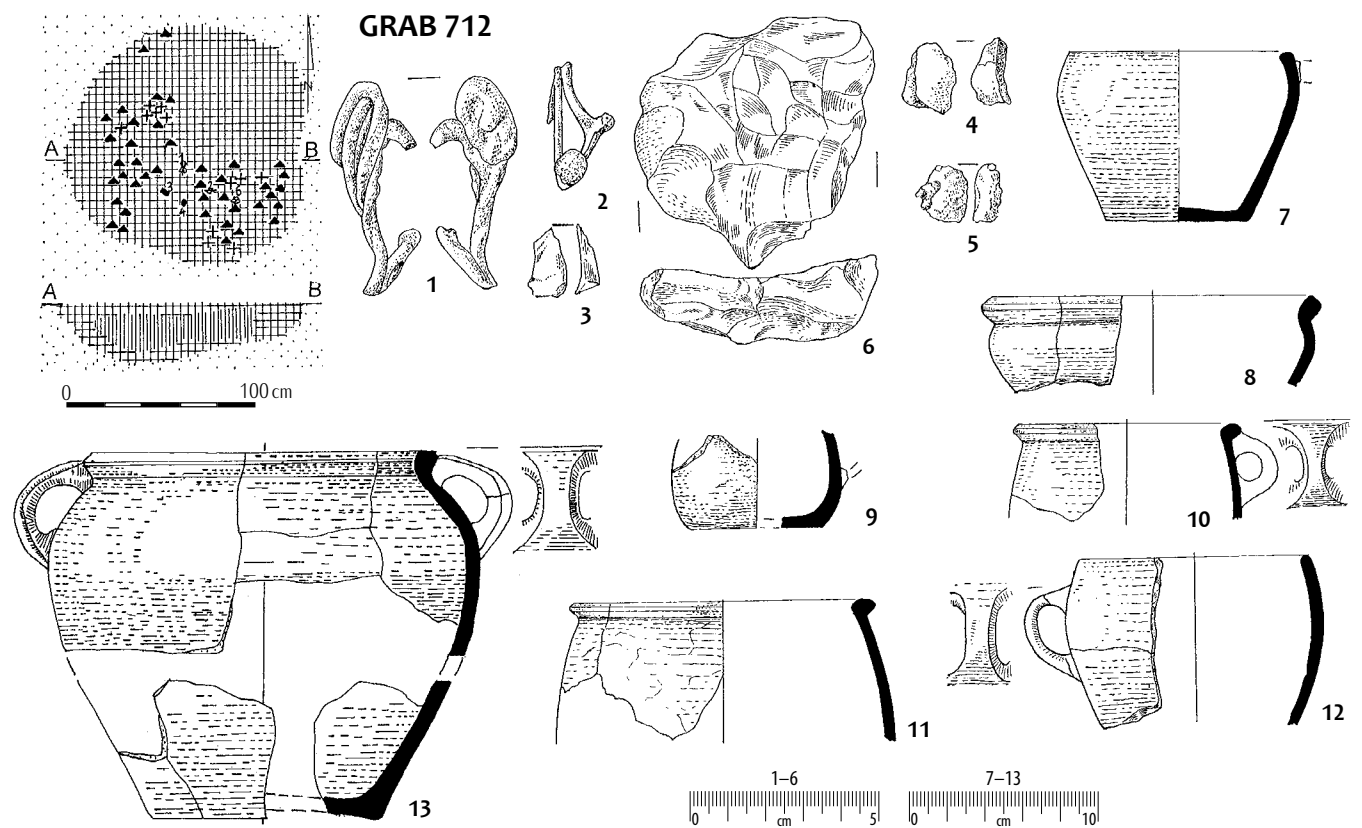

Taf. 216. Gräber: 712: 1 – Bronze; 2 – Eisen; 3–5 – Stein;
6 – Feuerstein; 713: 1–2 – Eisen; sonstige – Ton.

Tabl. 216. Groby: 712: 1 – brąz; 2 – żelazo; 3–5 – kamień;
6 – krzemień; 713: 1–2 – żelazo; pozostałe – glina.

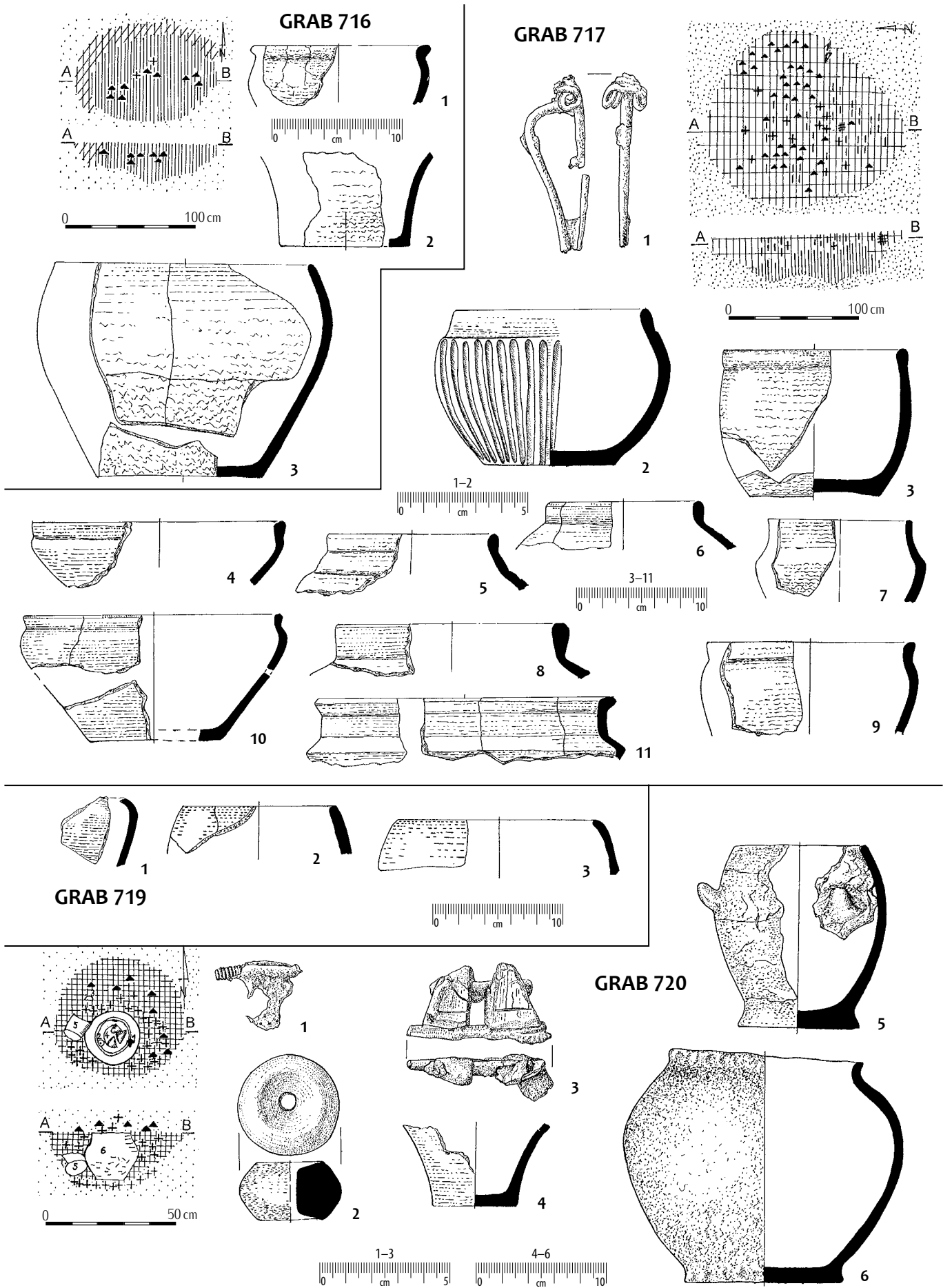

Taf. 217. Gräber: 717: 1 – Eisen; 720: 1 – Bronze;
3 – Knochen und Eisen; sonstige – Ton.

Tabl. 217. Groby: 1 – želazo; 720: 1 – bronz;
3 – kość i želazo; pozostale – glina.

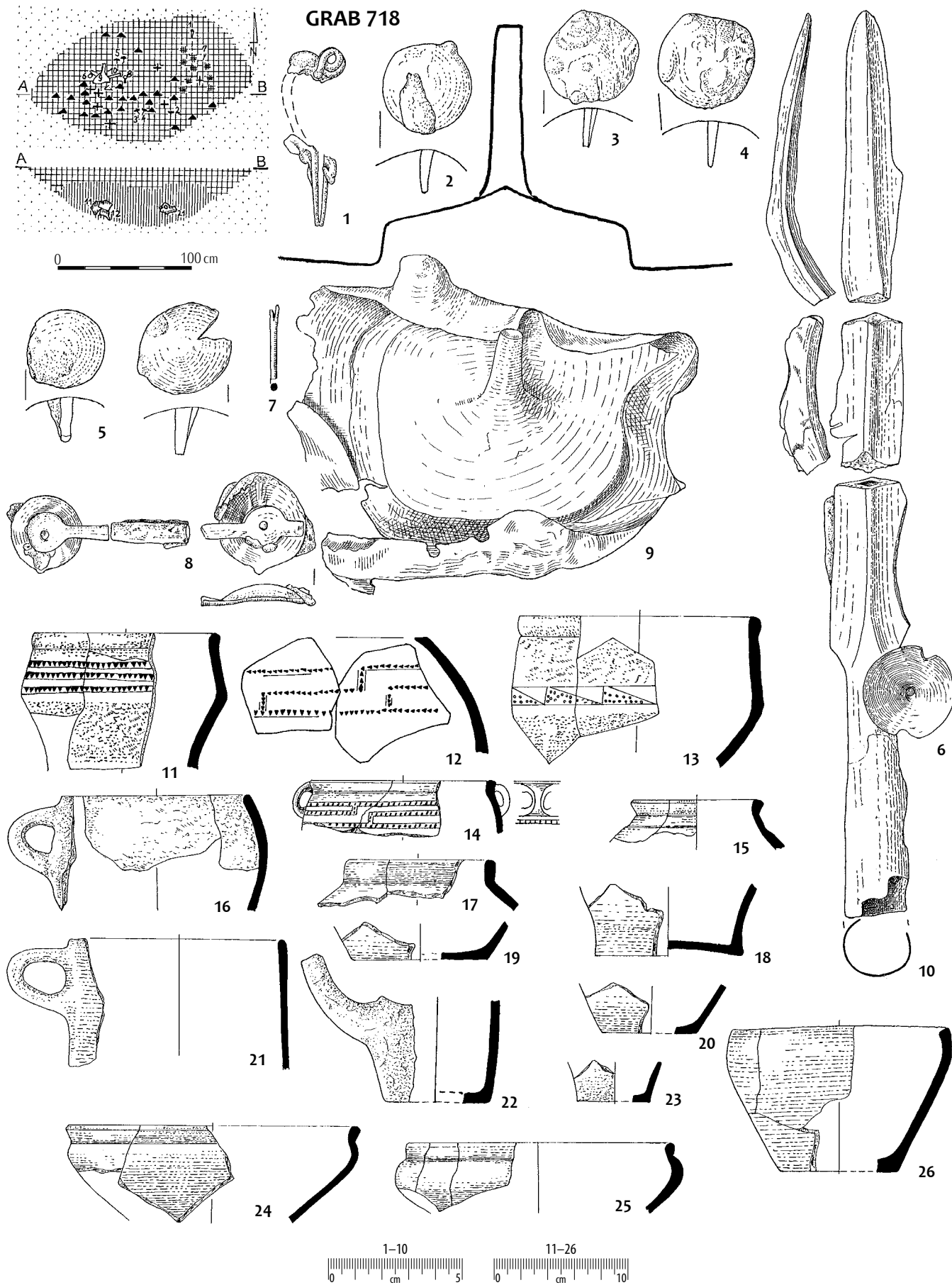

Taf. 218. Grab 718: 1-10 – Eisen; sonstige – Ton.

Tabl. 218. Grób 718: 1-10 – żelazo; pozostałe – glina.

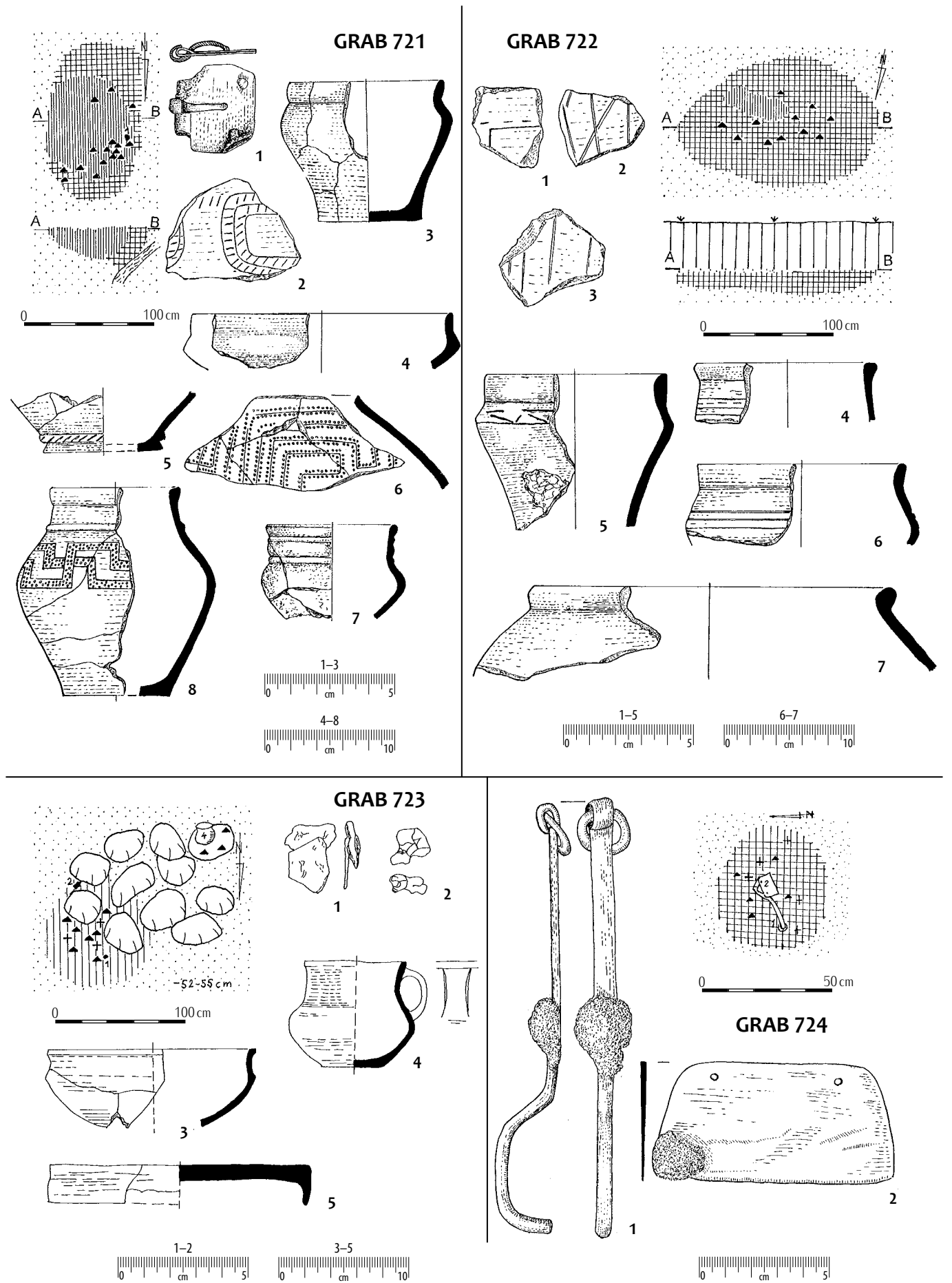

Taf. 219. Gräber: 721: 1 – Bronze; 723: 1 – Bronze; 2 – Eisen; 724: 1-2 – Eisen; sonstige – Ton.

Tabl. 219. Groby: 721: 1 – brąz; 723: 1 – brąz; 2 – żelazo; 724: 1-2 – żelazo; pozostałe – glina.

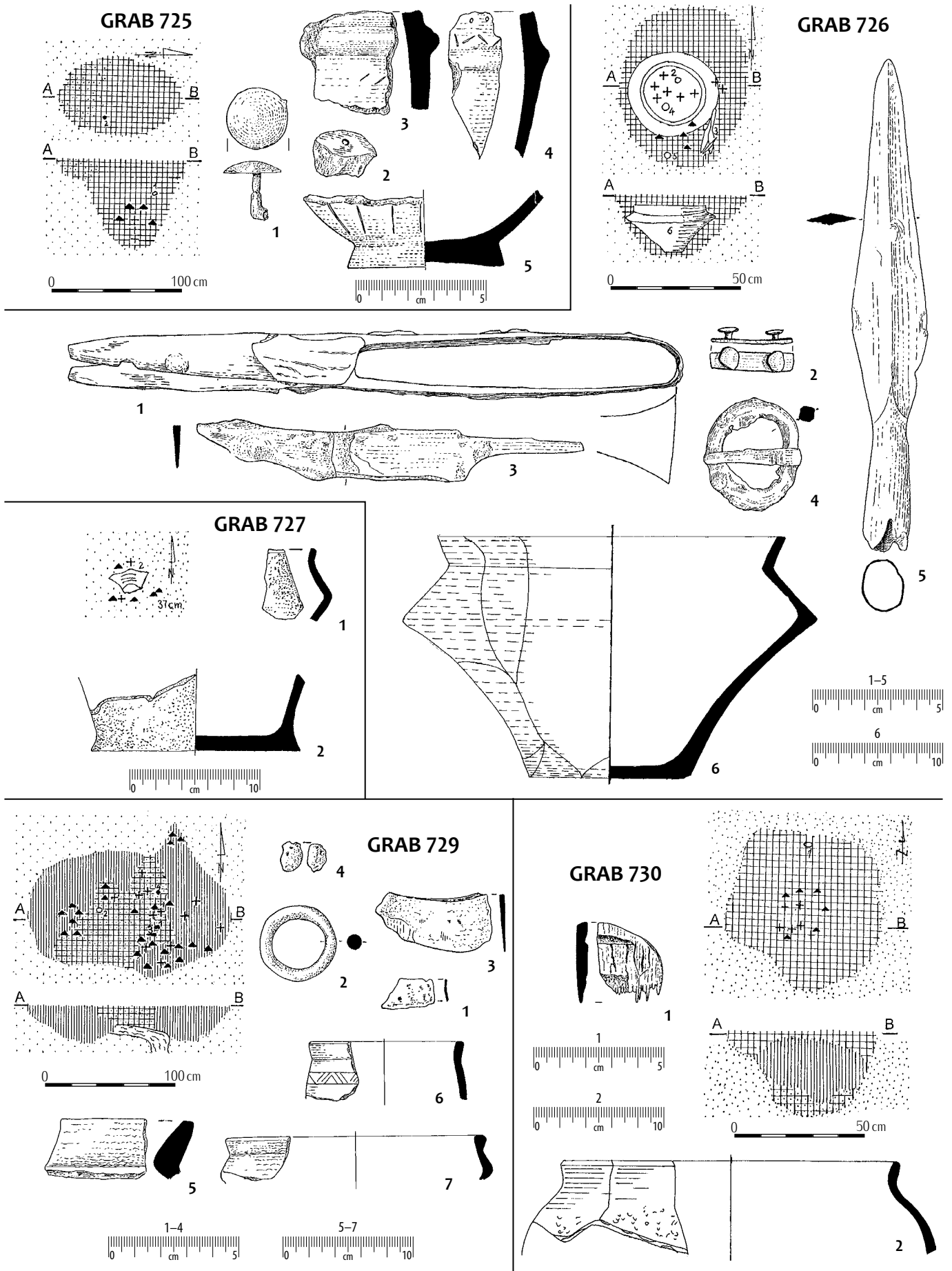

Taf. 220. Gräber: 725: 1 – Eisen; 2 – Glas;
 726: 1–5 – Eisen; 729: 1, 3 – Eisen; 2 – Bronze;
 4 – Glas; 730: 1 – Knochen; sonstige – Ton.

Tabl. 220. Groby: 725: 1 – żelazo; 2 – szkło;
 726: 1–5 – żelazo; 729: 1, 3 – żelazo; 2 – brąz;
 4 – szkło; 730: 1 – kość; pozostałe – glina.

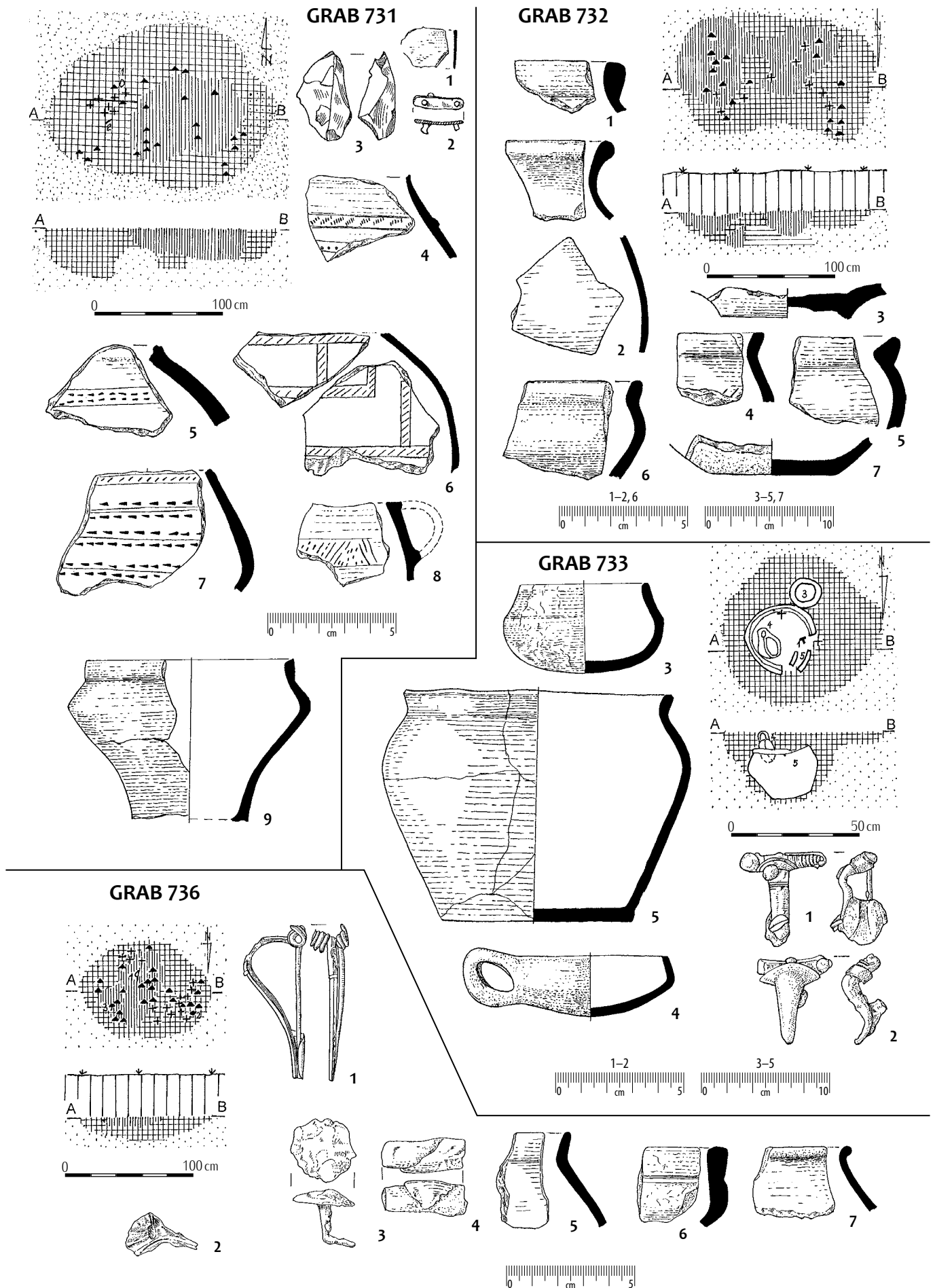

Taf. 221. Gräber: 731: 1-2 - Eisen; 3 - Feuerstein;
733: 1-2 - Eisen; 736: 1, 3 - Eisen; 2 - Bronze; sonstige - Ton.

Tabl. 221. Groby: 731: 1-2 - želazo; 3 - krzemień;
733: 1-2 - želazo; 736: 1, 3 - želazo; 2 - braz; pozostałe - glina.

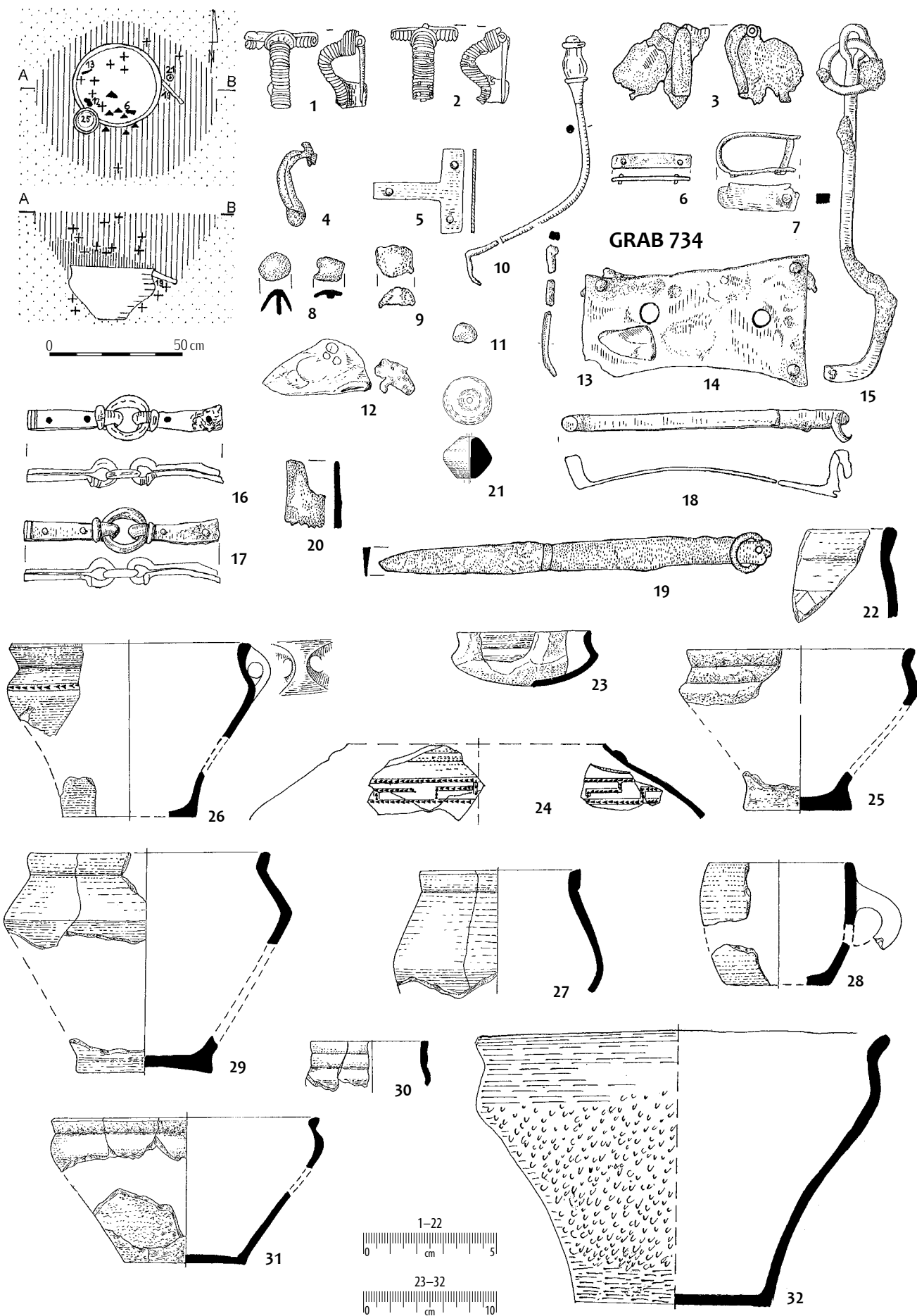

Taf. 222. Grab 734: 1-4, 7, 14-15, 18-19 – Eisen;
 5-6, 8-10, 12-13, 16-17 – Bronze; 11 – Silber;
 20 – Knochen; sonstige – Ton.

Tabl. 222. Grób 734: 1-4, 7, 14-15,
 18-19 – żelazo; 5-6, 8-10, 12-13, 16-17 – brąz;
 11 – srebro; 20 – kość; pozostałe – glina.

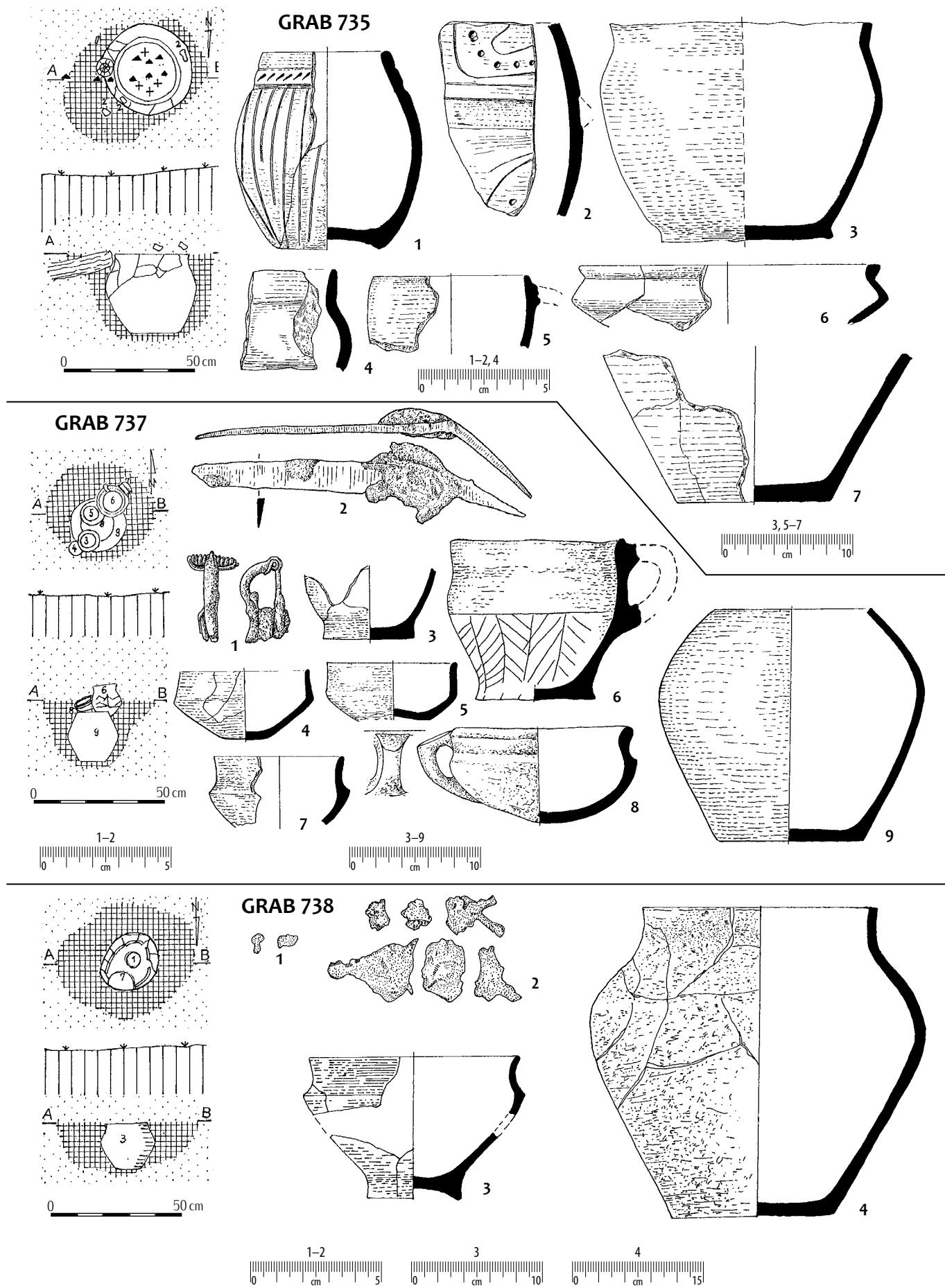

Taf. 223. Gräber: 737: 1-2 - Eisen;
738: 1 - Bronze; 2 - Glas; sonstige - Ton.

Tabl. 223. Groby: 737: 1-2 - želazo;
738: 1 - braz; 2 - szkło; pozostałe - glina.

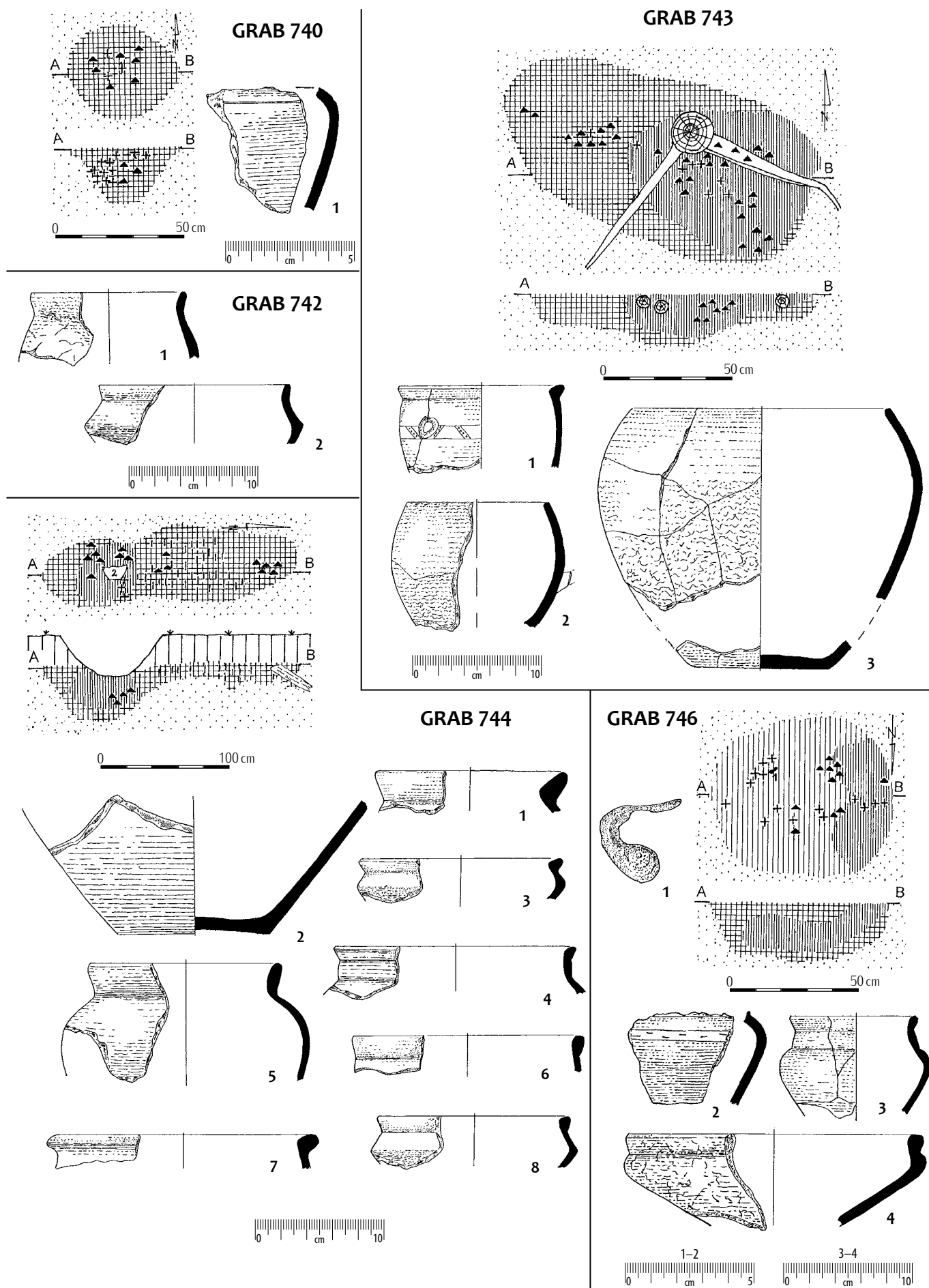

Taf. 224. Grab 746: 1 – Bronze; sonstige – Ton.

Tabl. 224. Grób 746: 1 – brąz; pozostałe – glina.

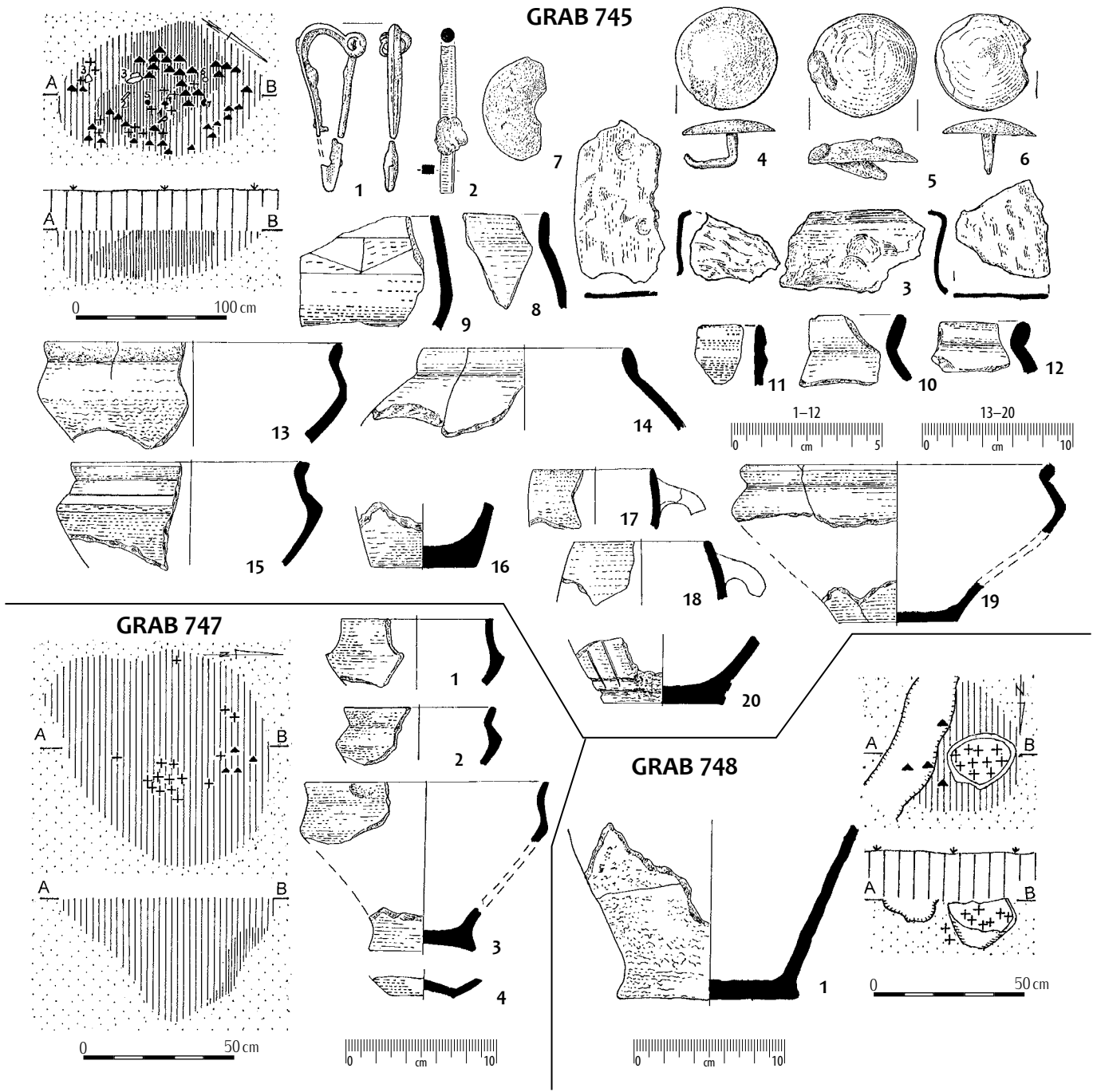

GRAB 749

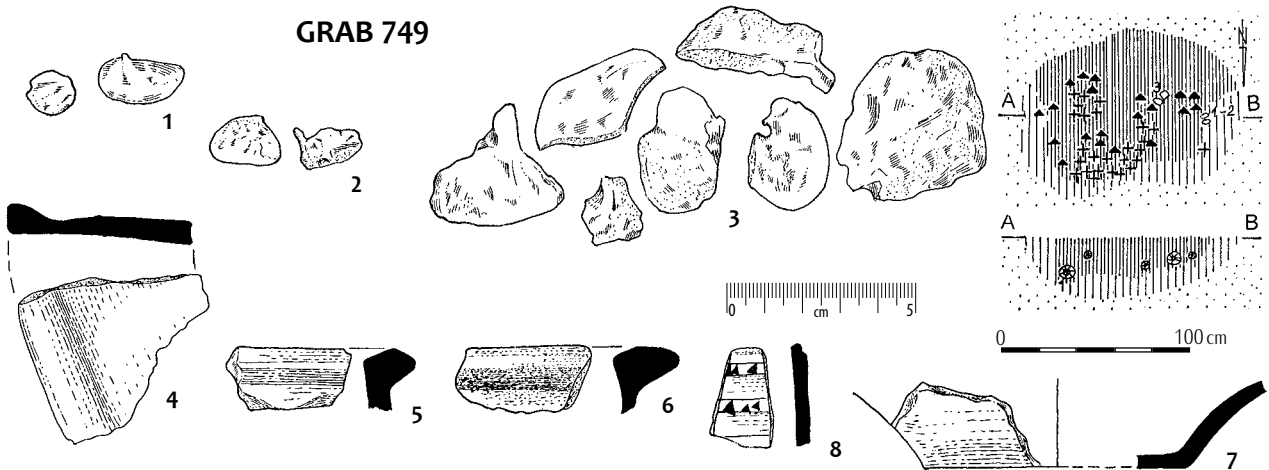

Taf. 225. Gräber: 745: 1-6 – Eisen;
749: 1-3 – Glas; sonstige – Ton.

Tabl. 225. Groby: 745: 1-6 – želazo;
749: 1-3 – szkło; pozostałe – glina.

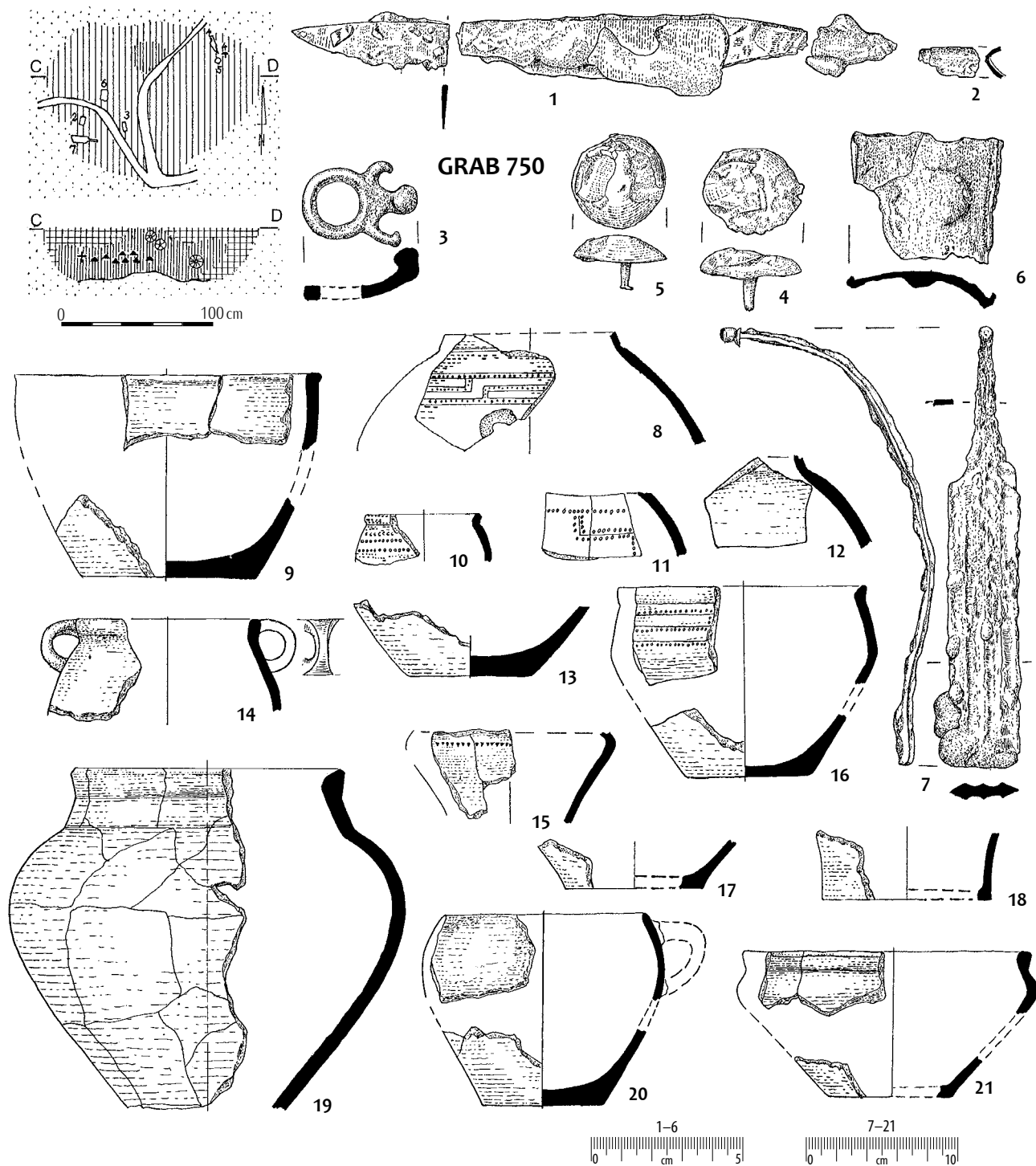

Taf. 226. Gräber: 750: 1-2, 4-7 - Eisen;
3 - Bronze; 751: 1 - Bronze; sonstige - Ton.

Tabl. 226. Groby: 750: 1-2, 4-7 - želazo;
3 - braz; 751: 1 - braz; pozostale - glina.

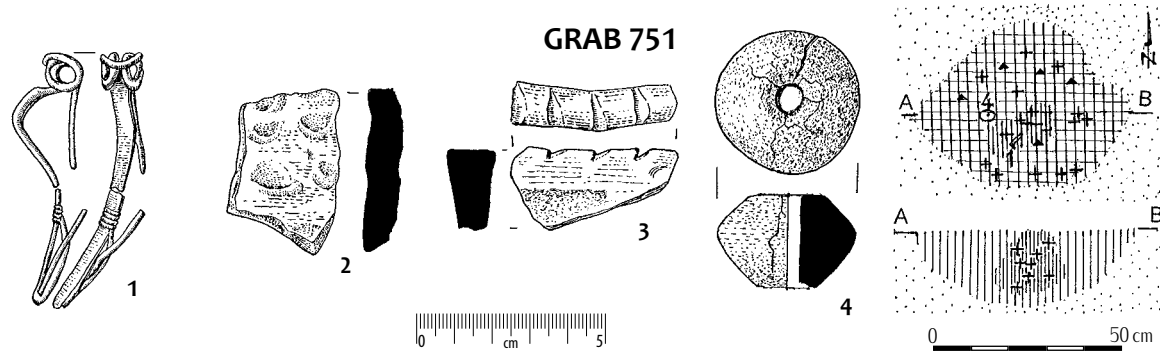

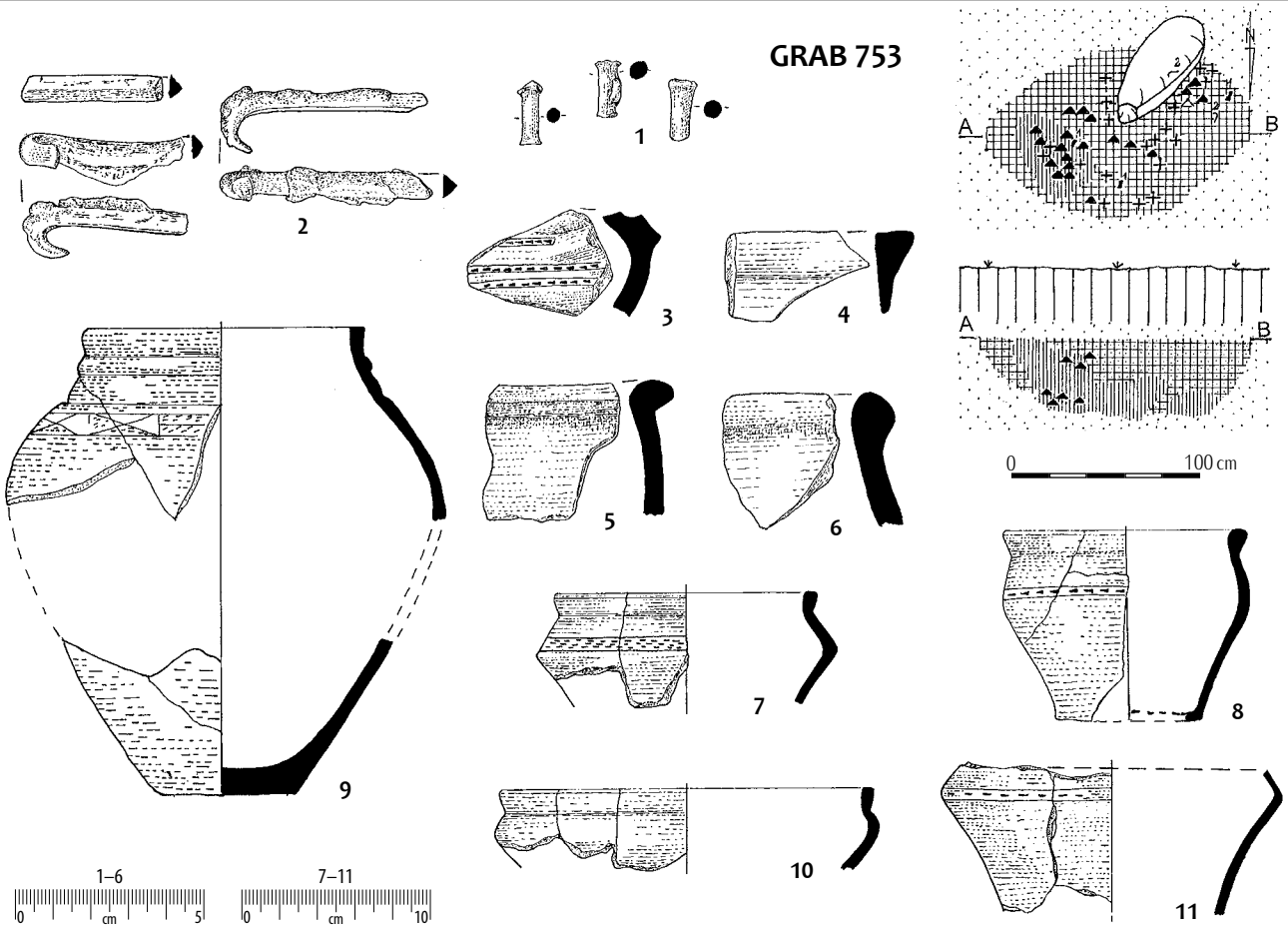
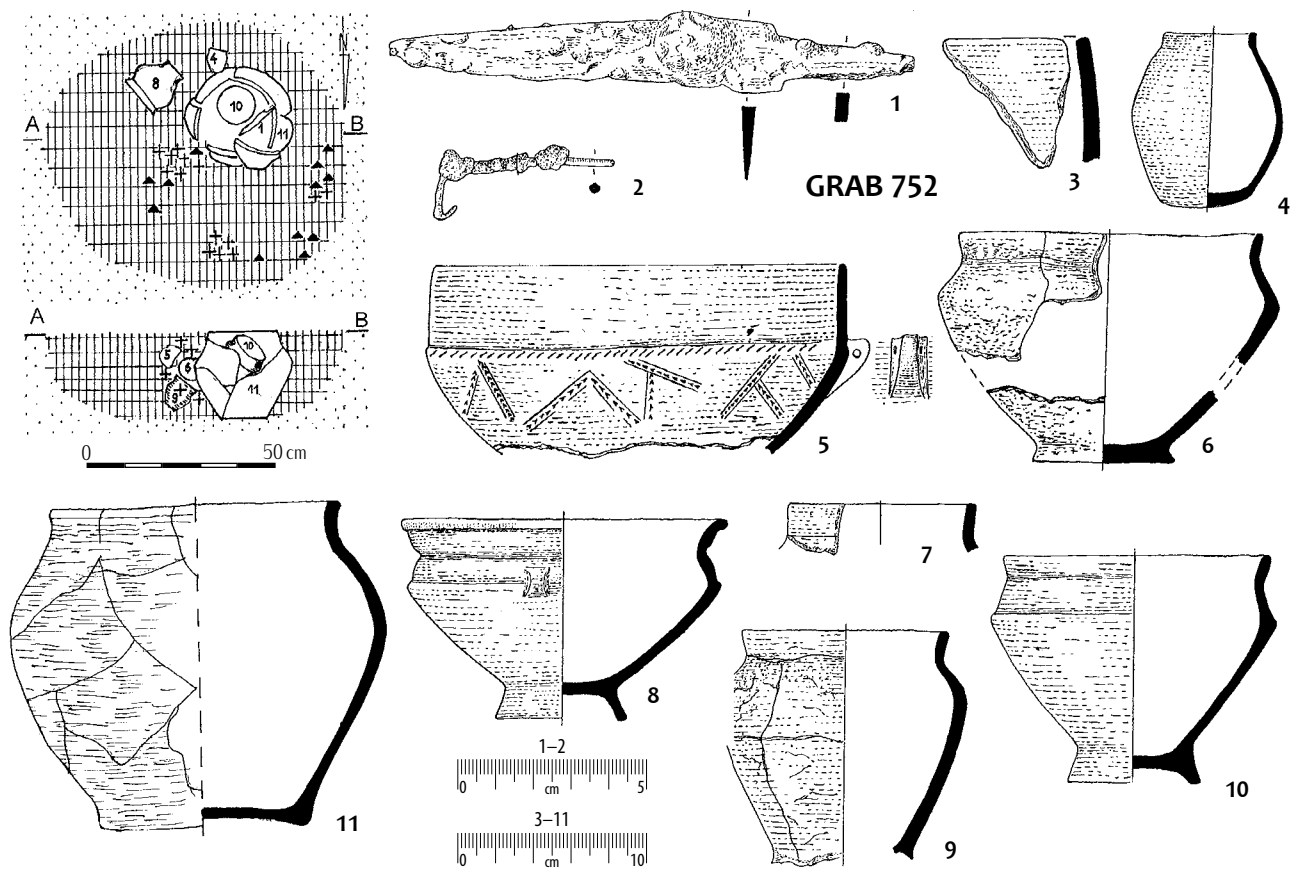

Taf. 227. Gräber: 752: 1-2 – Eisen;
753: 1-2 – Eisen; sonstige – Ton.

Tabl. 227. Groby: 752: 1-2 – želazo;
753: 1-2 – želazo; pozostale – glina.

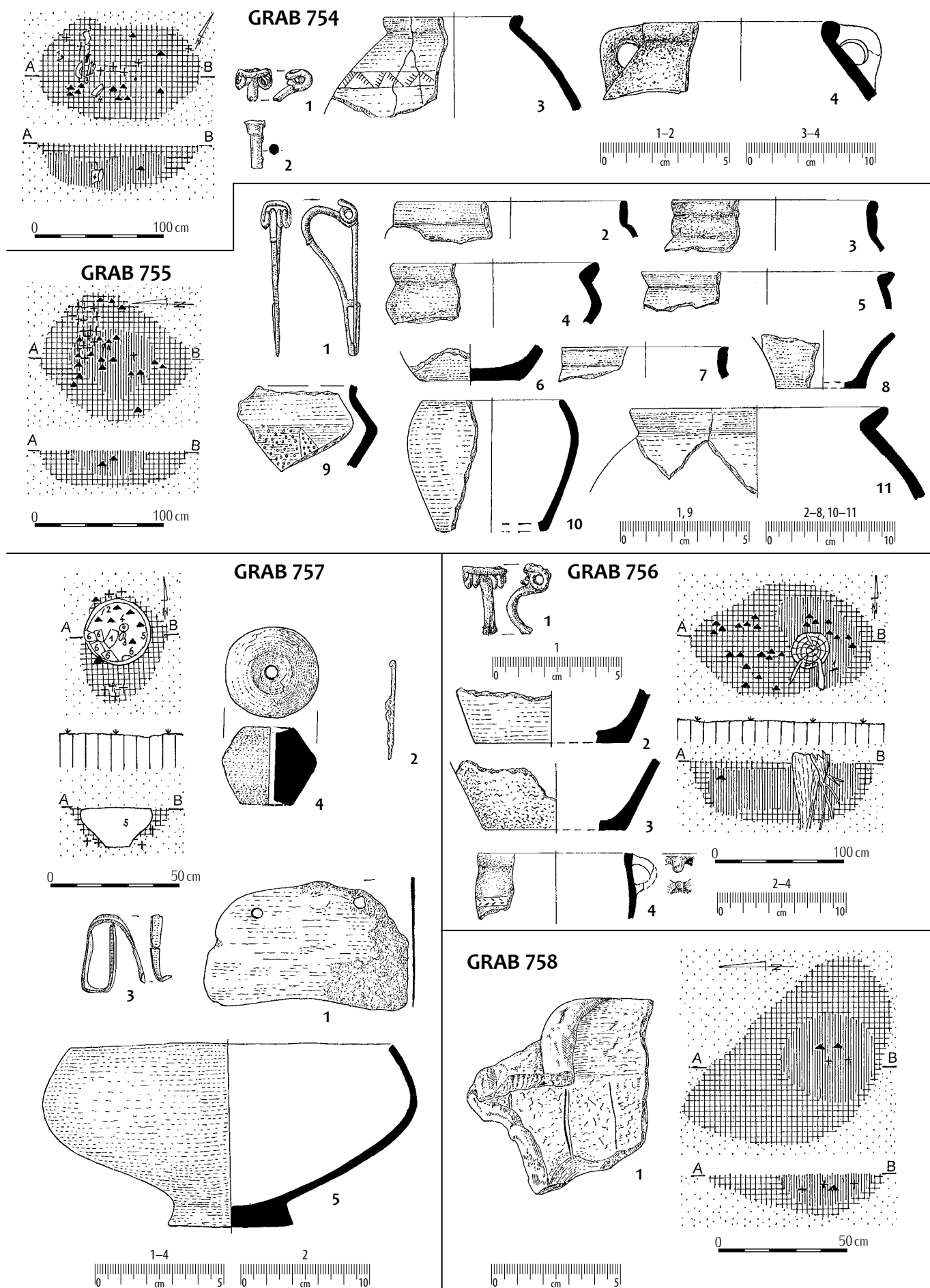

Taf. 228. Gräber: 754: 1-2 – Eisen; 755: 1 – Eisen; 756: 1 – Eisen; 757: 1-3 – Eisen; sonstige – Ton.

Tabl. 228. Groby: 754: 1 – 2: želazo; 755: 1 – želazo; 756: 1 – želazo; 757: 1 – 3 – želazo; preostale glina.

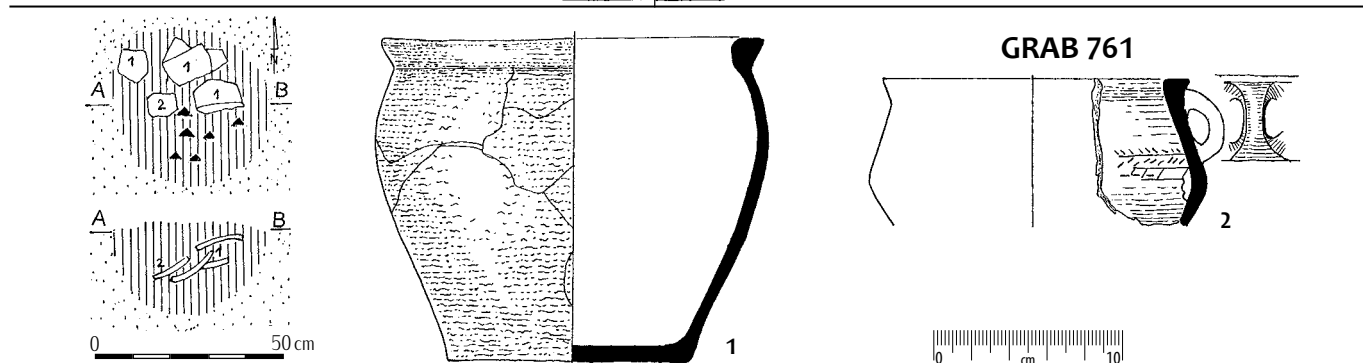
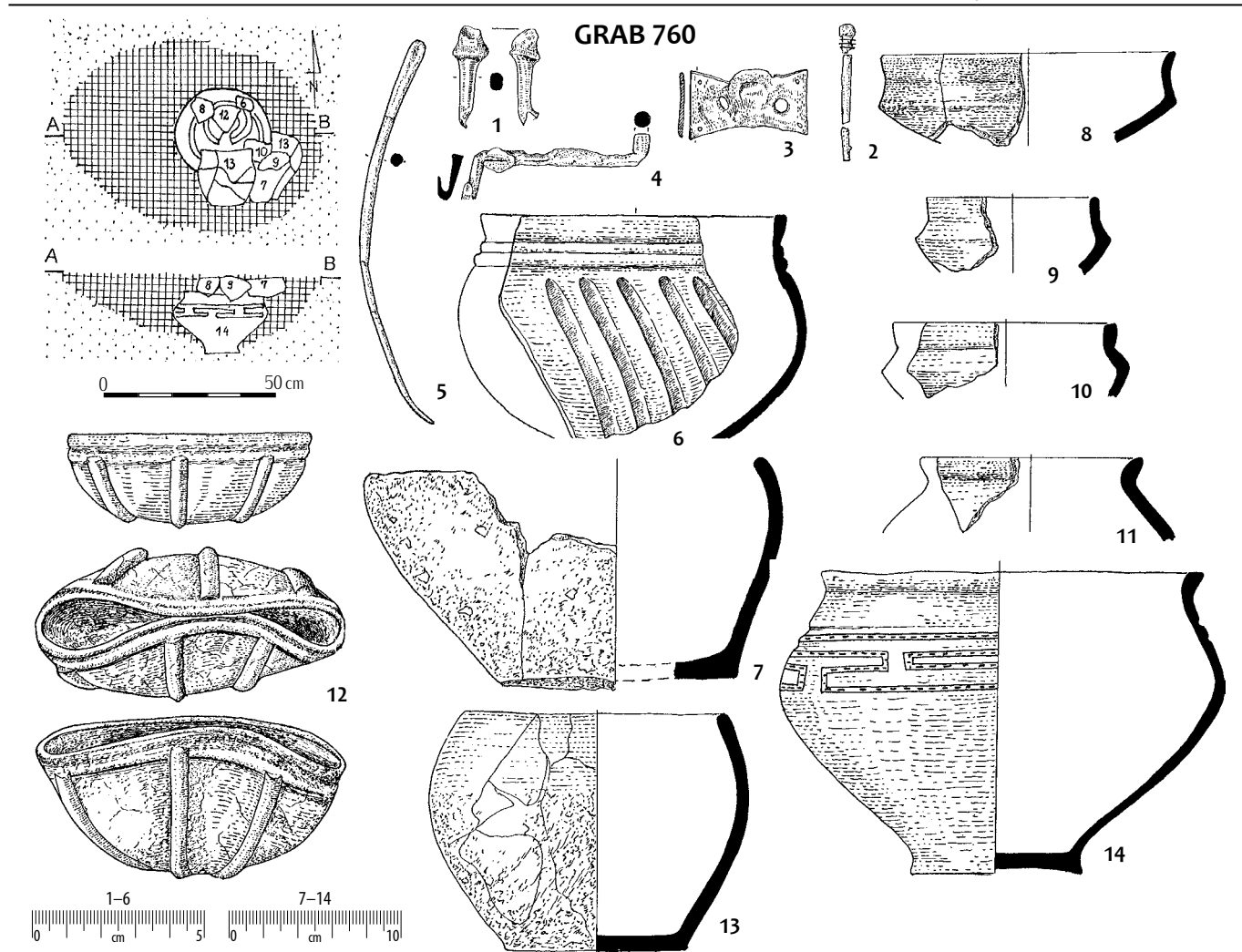
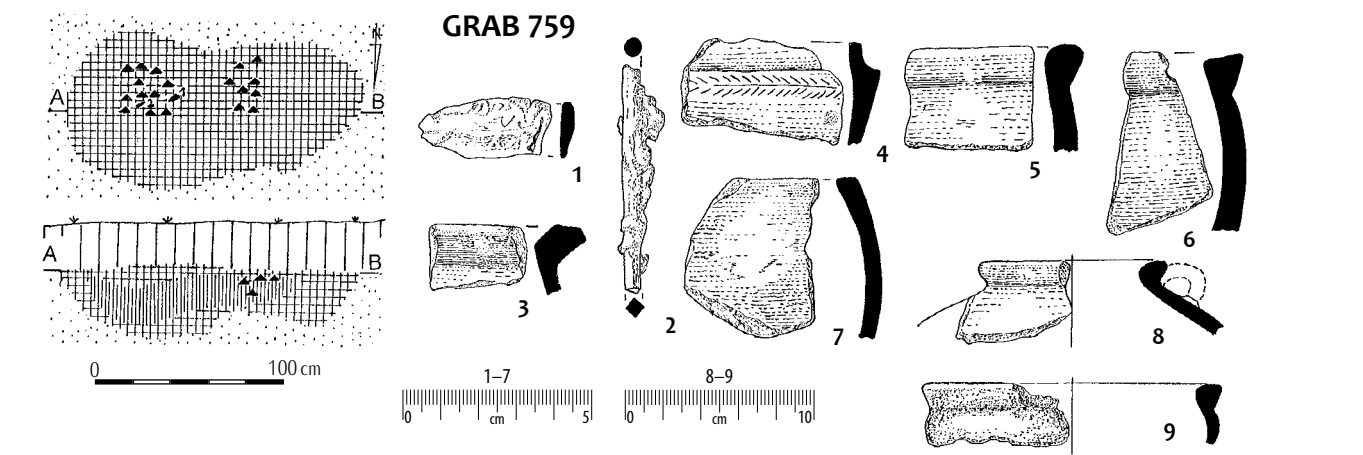

Taf. 229. Gräber: 759: 1-2 – Eisen; 760: 1-2 – Bronze; 3-4 – Eisen; 5 – Knochen; sonstige – Ton.

Tabl. 229. Groby: 759: 1-2 – želazo; 760: 1-2 – bronz; 3-4 – želazo; 5 – košč; pozostale – glina.

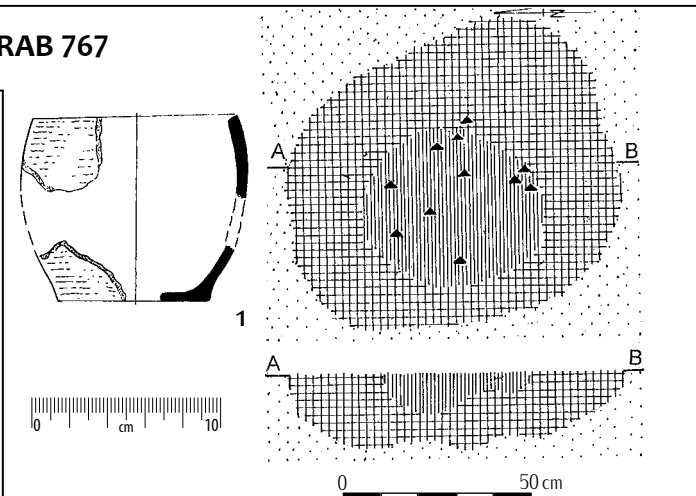
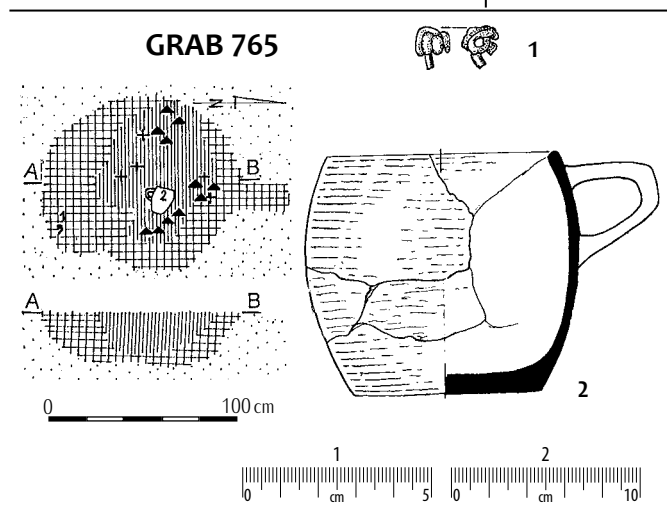
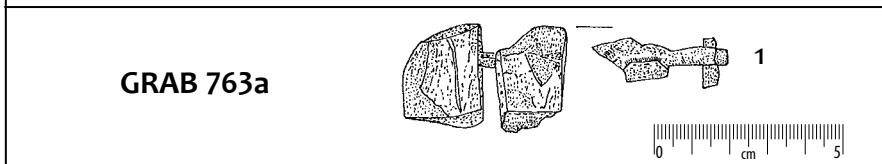
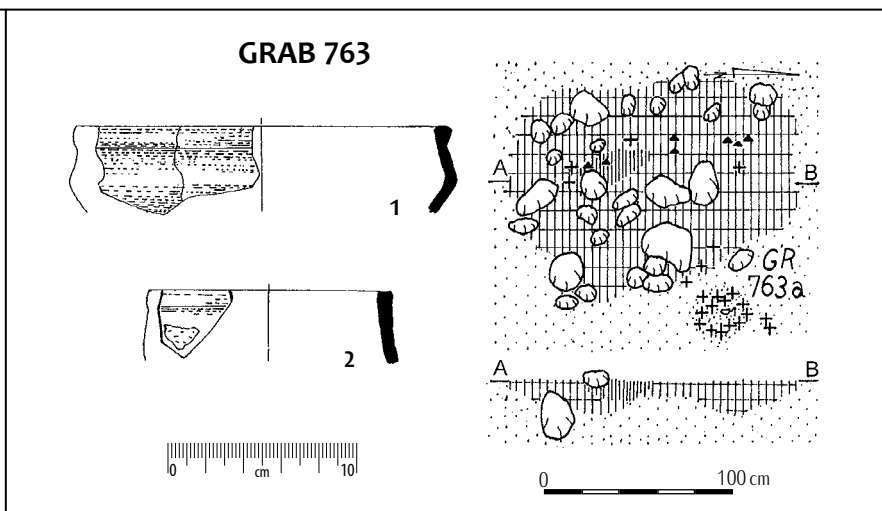
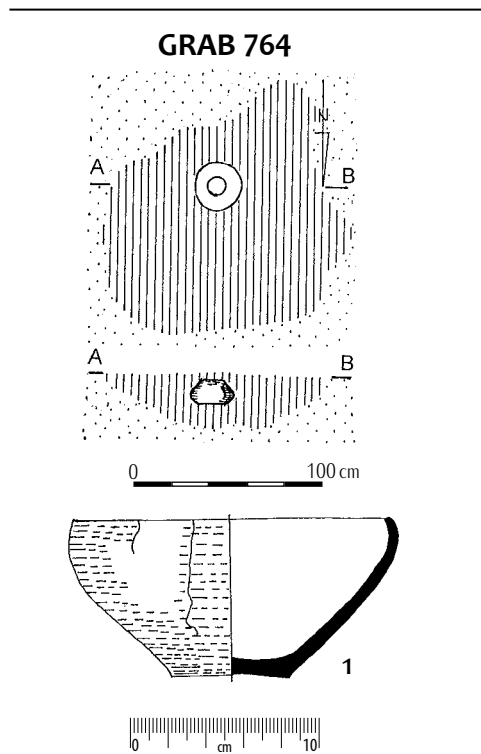
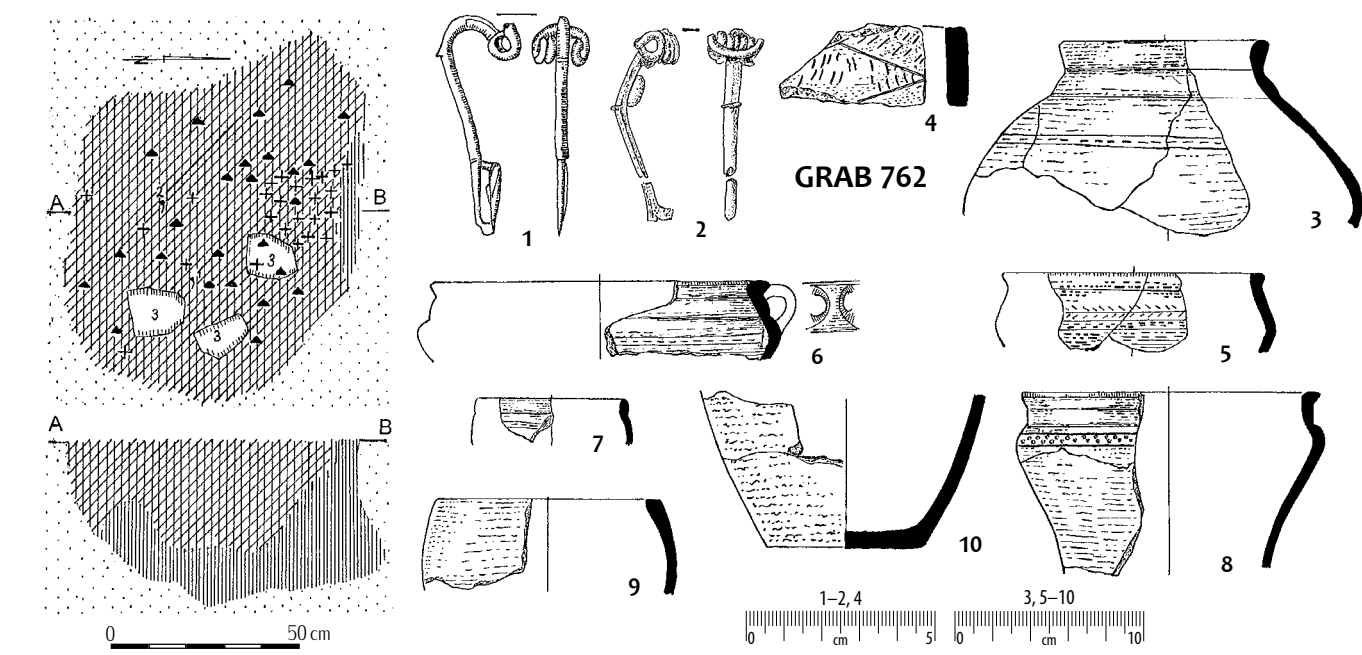

Taf. 230. Gräber: 762: 1-2 – Eisen; 763a: 1 – Knochen und Eisen; 765: 1 – Eisen; sonstige – Ton.

Tabl. 230. Groby: 762: 1-2 – želazo; 763a: 1 – kość i želazo; 765: 1 – želazo; pozostałe – glina.

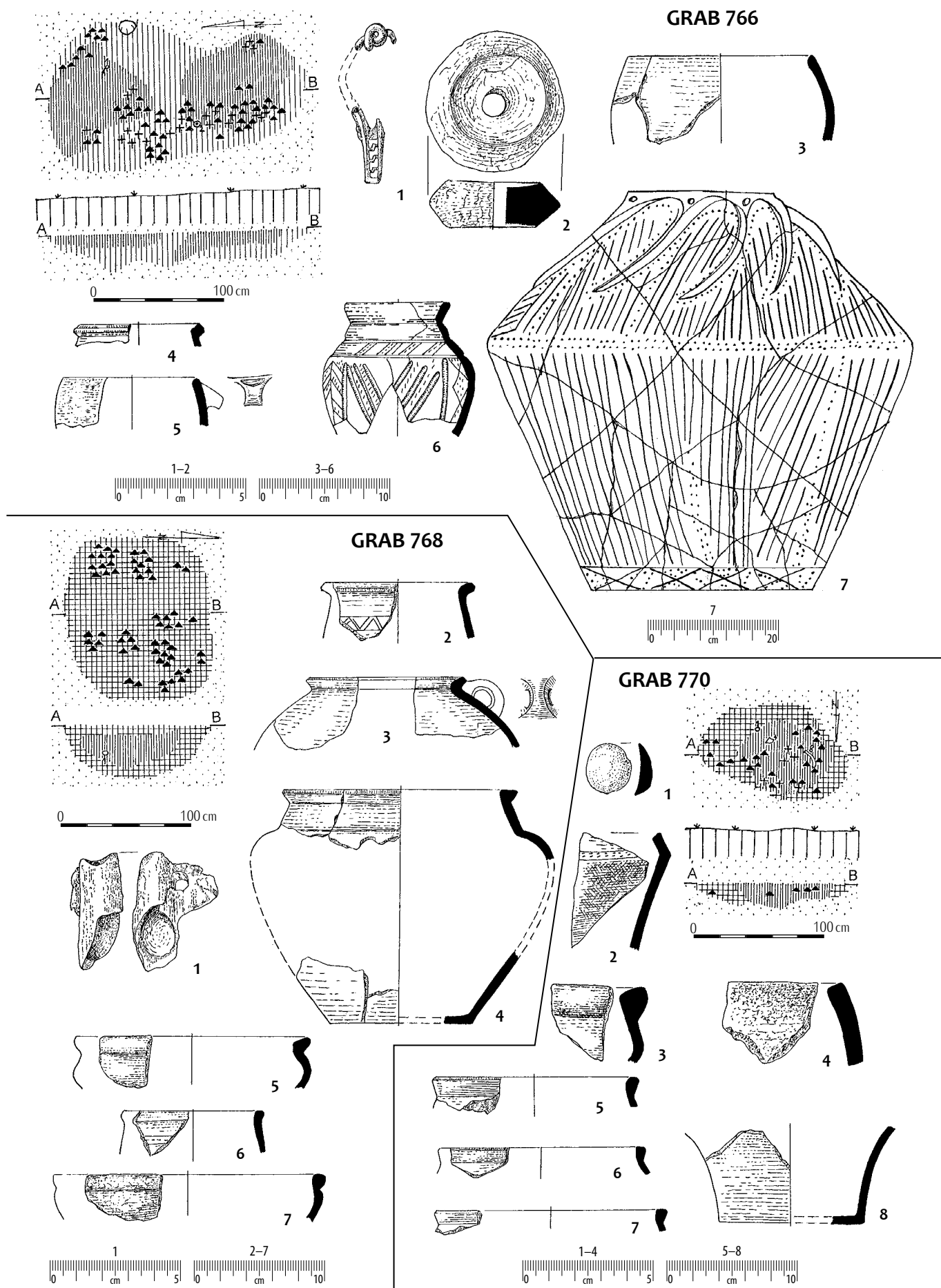

Taf. 231. Gräber: 766: 1 – Eisen; 768: 1 – Eisen; 770: 1 – Stein; sonstige – Ton.

Tabl. 231. Groby: 766: 1 – želazo; 768: 1 – želazo; 770: 1 – kamień; pozostałe – glina.

GRAB 769

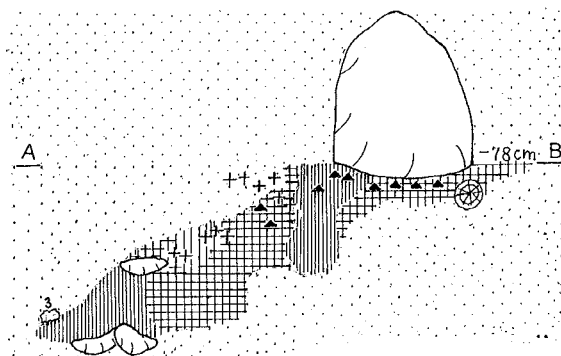
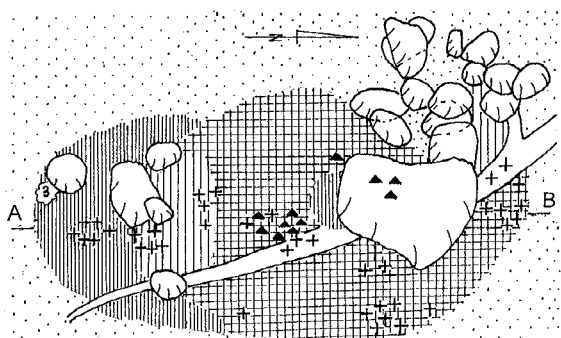

0 50 cm

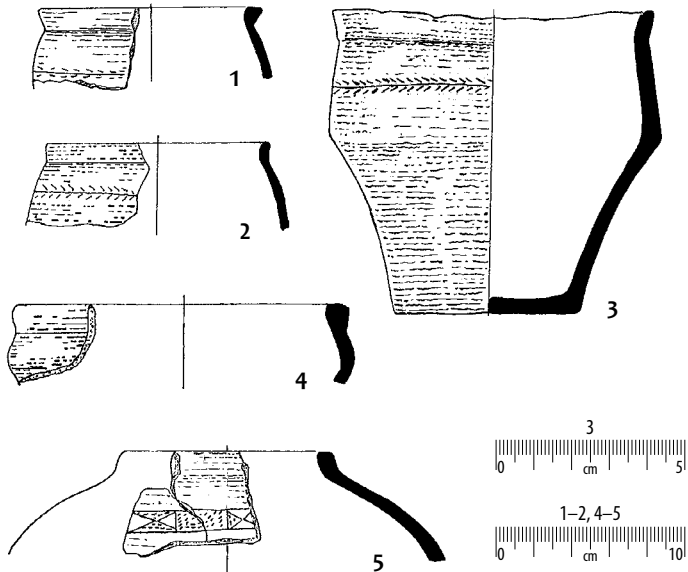

0 5 cm
0 10 cm

GRAB 771

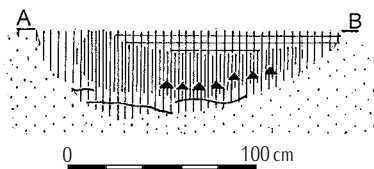
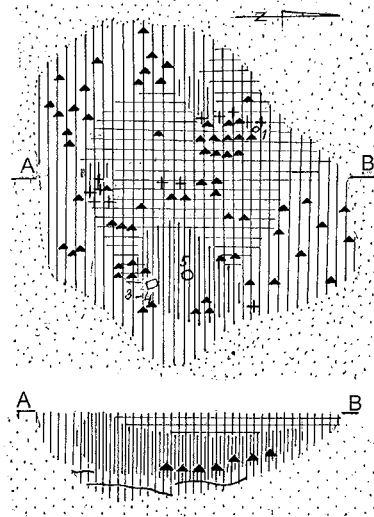

0 100 cm

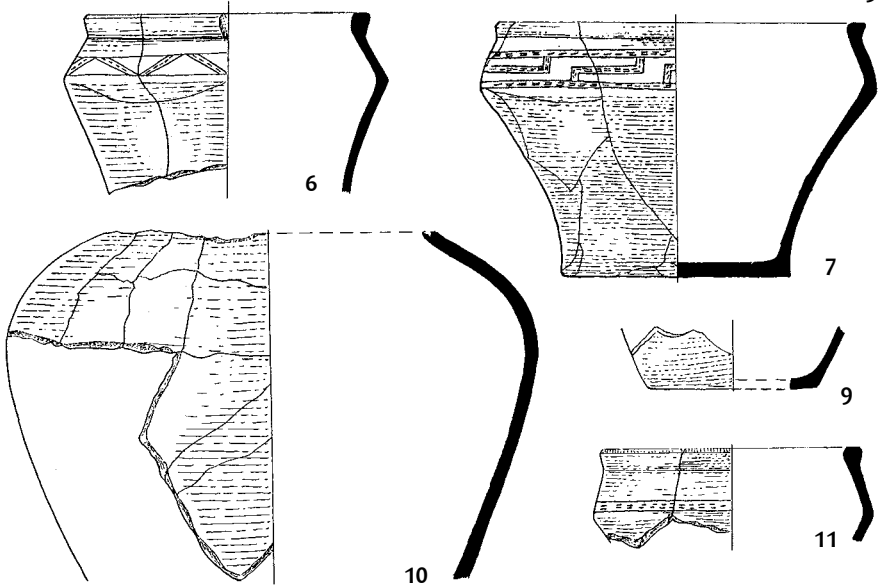
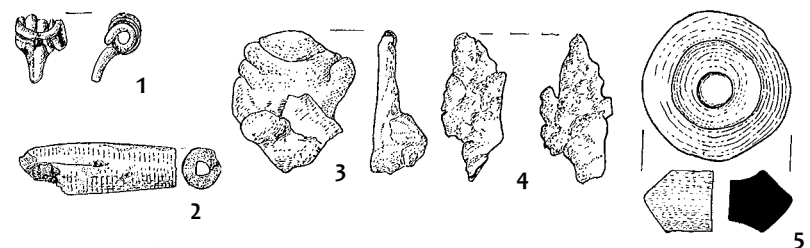

0 5 cm 0 10 cm

Taf. 232. Grab 771: 1, 3-4 - Bronze; 2 - Knochen; sonstige - Ton.

Tabl. 232. Grób 771: 1, 3-4 - brąz; 2 - kość; pozostałe - glina.

GRAB 771

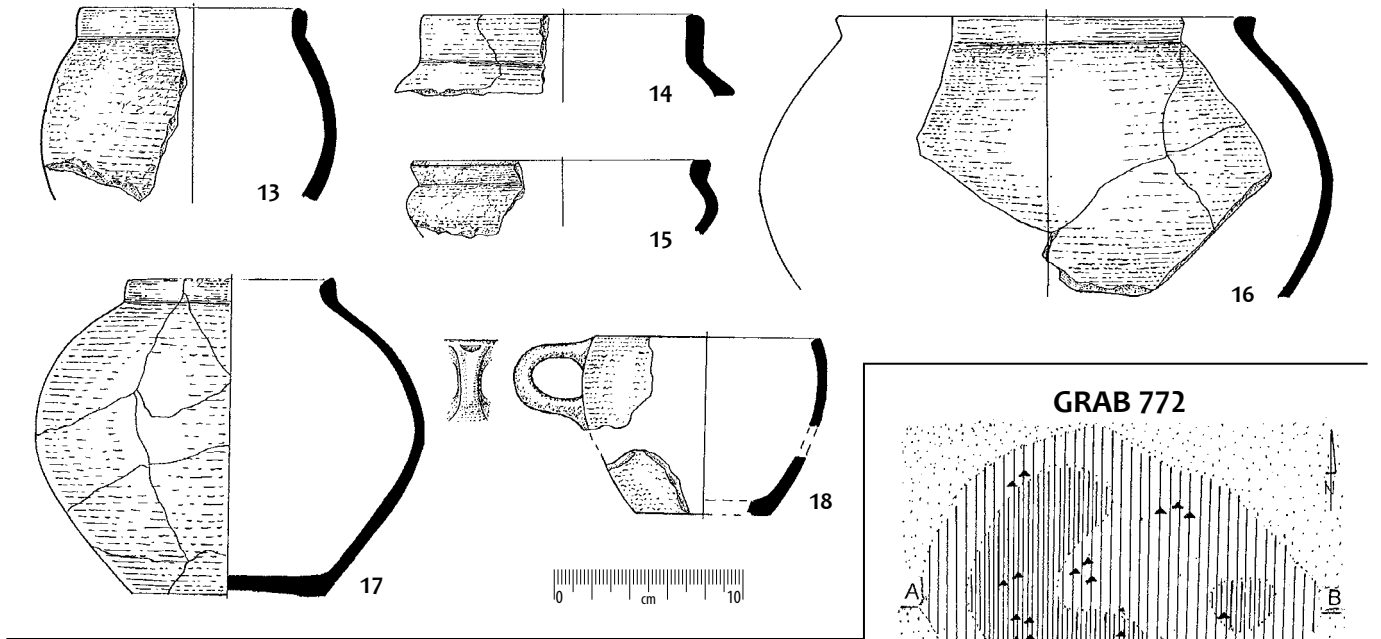

GRAB 772

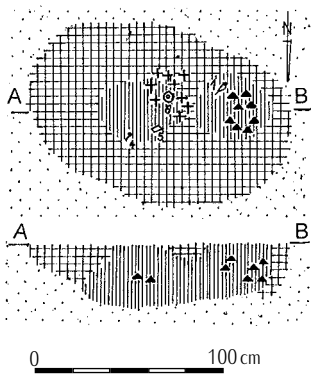
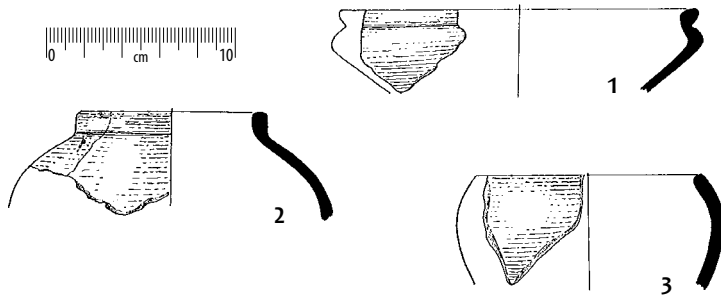
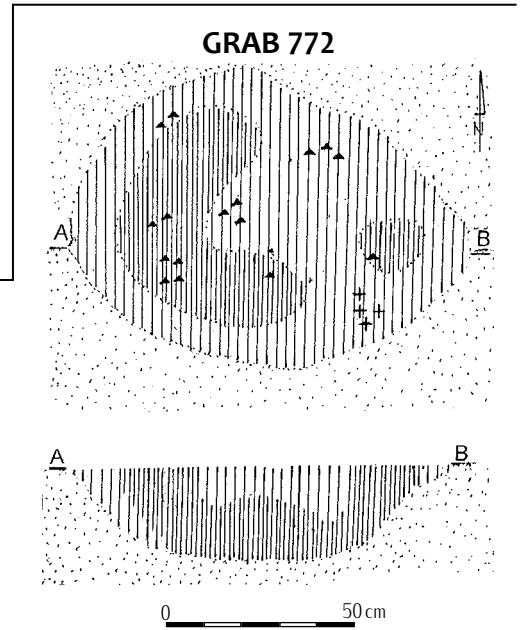

GRAB 774

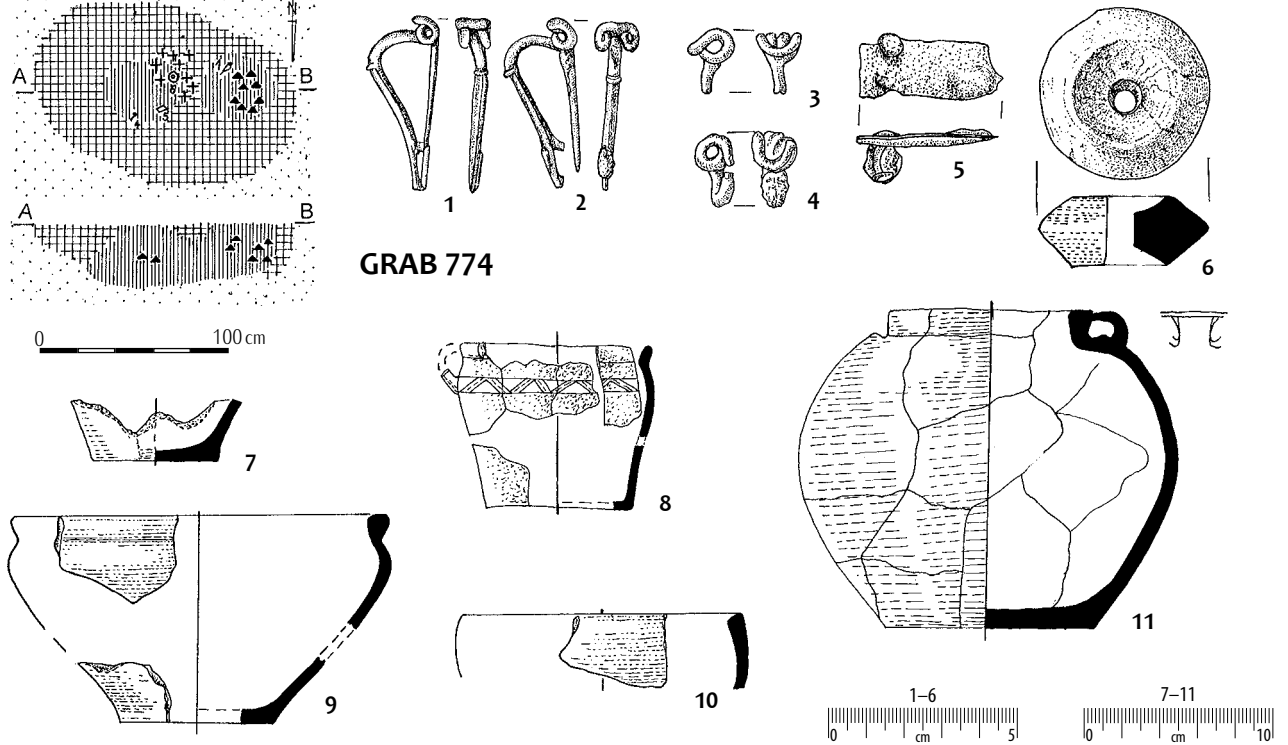

Taf. 233. Grab 774: 1-5 - Eisen; sonstige - Ton.

Tabl. 233. Grób 774: 1-5 - żelazo; pozostałe - glina.

GRAB 773

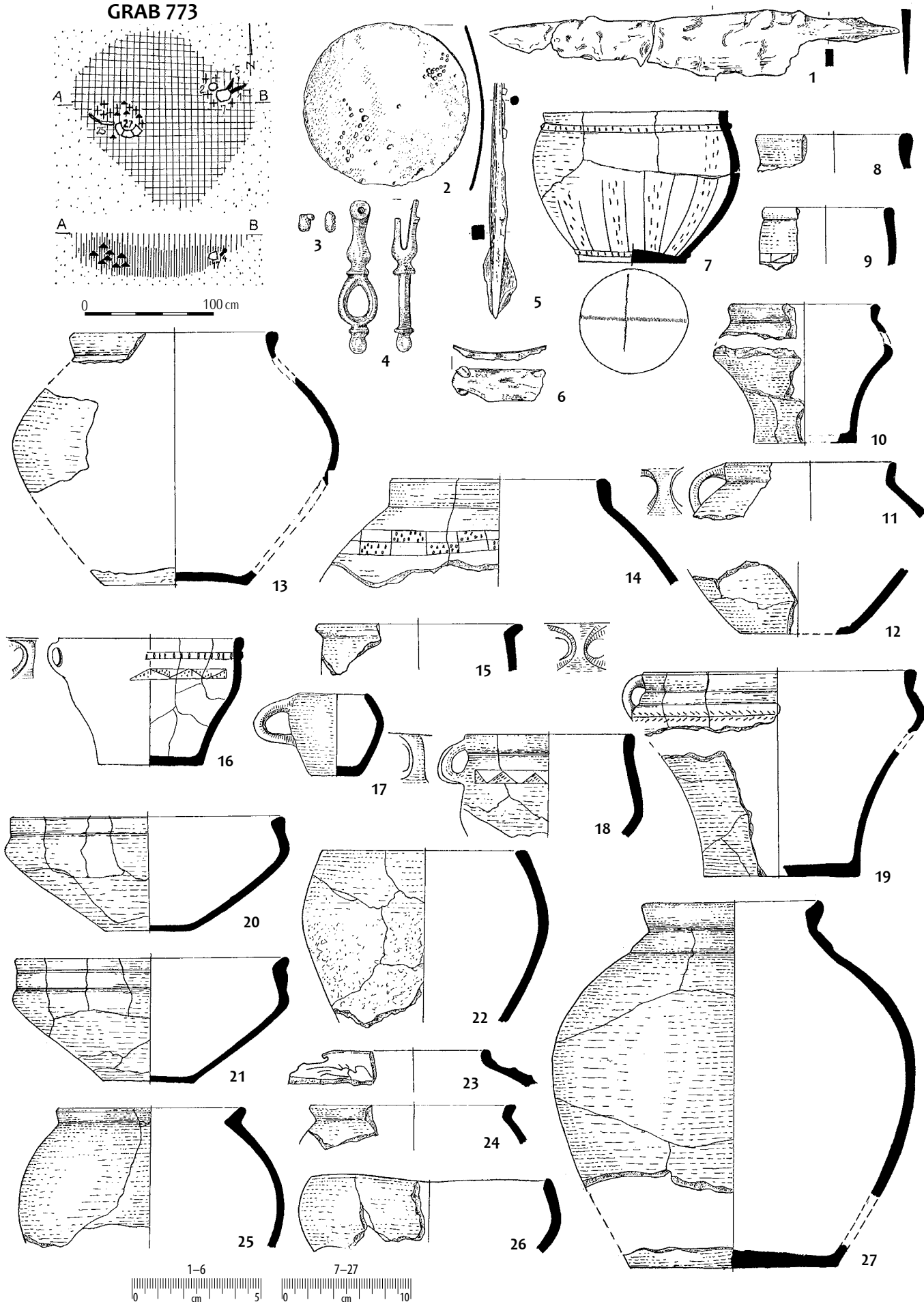

Taf. 234. Grab 773: 1, 5-6- Eisen;
2-4 - Bronze; sonstige - Ton.

Tabl. 234. Grób 773: 1, 5-6- żelazo;
2-4 - brąz; pozostałe - glina.

GRAB 775

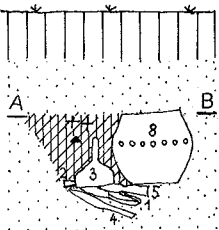
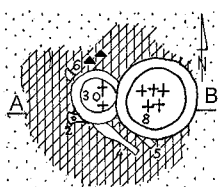
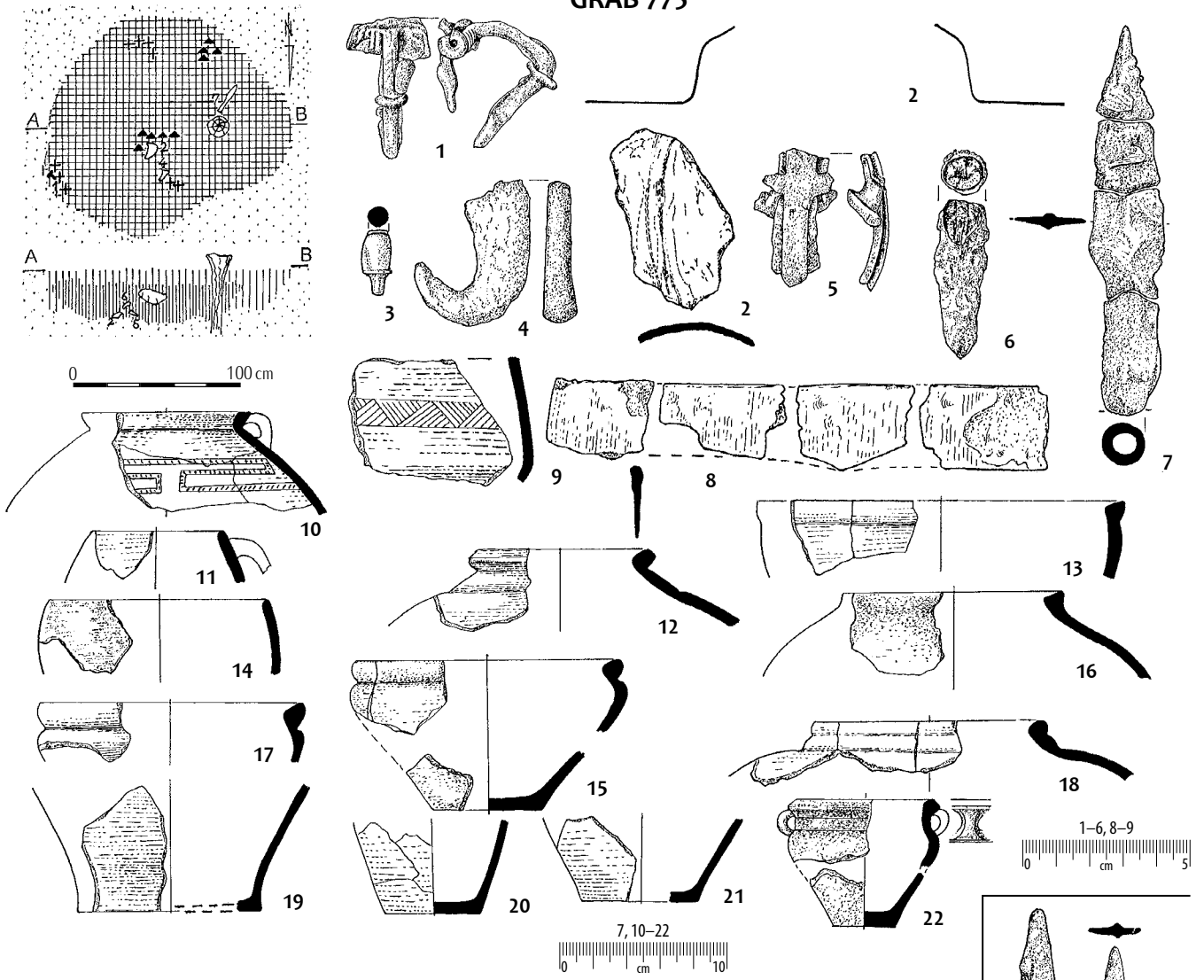

0 50 cm

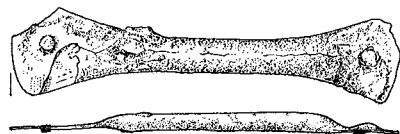

2

0 5 6 cm

1-5, 7-8

0 5 10 cm

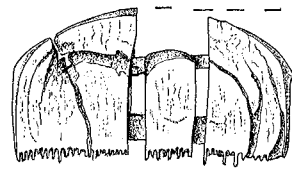

6

GRAB 777



1



3

4

5

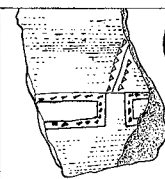
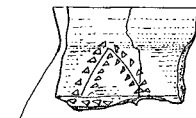

7

Taf. 235. Gräber: 775: 1-2, 6-8 - Eisen; 3-5 - Bronze;
777: 1-5 - Eisen; 6 - Knochen und Eisen; sonstige - Ton.

Tabl. 235. Groby: 775: 1-2, 6-8 - želazo;
3-5 - bronz; 777: 1-5 - želazo; 6 - košč i želazo;
pozostale - glina.

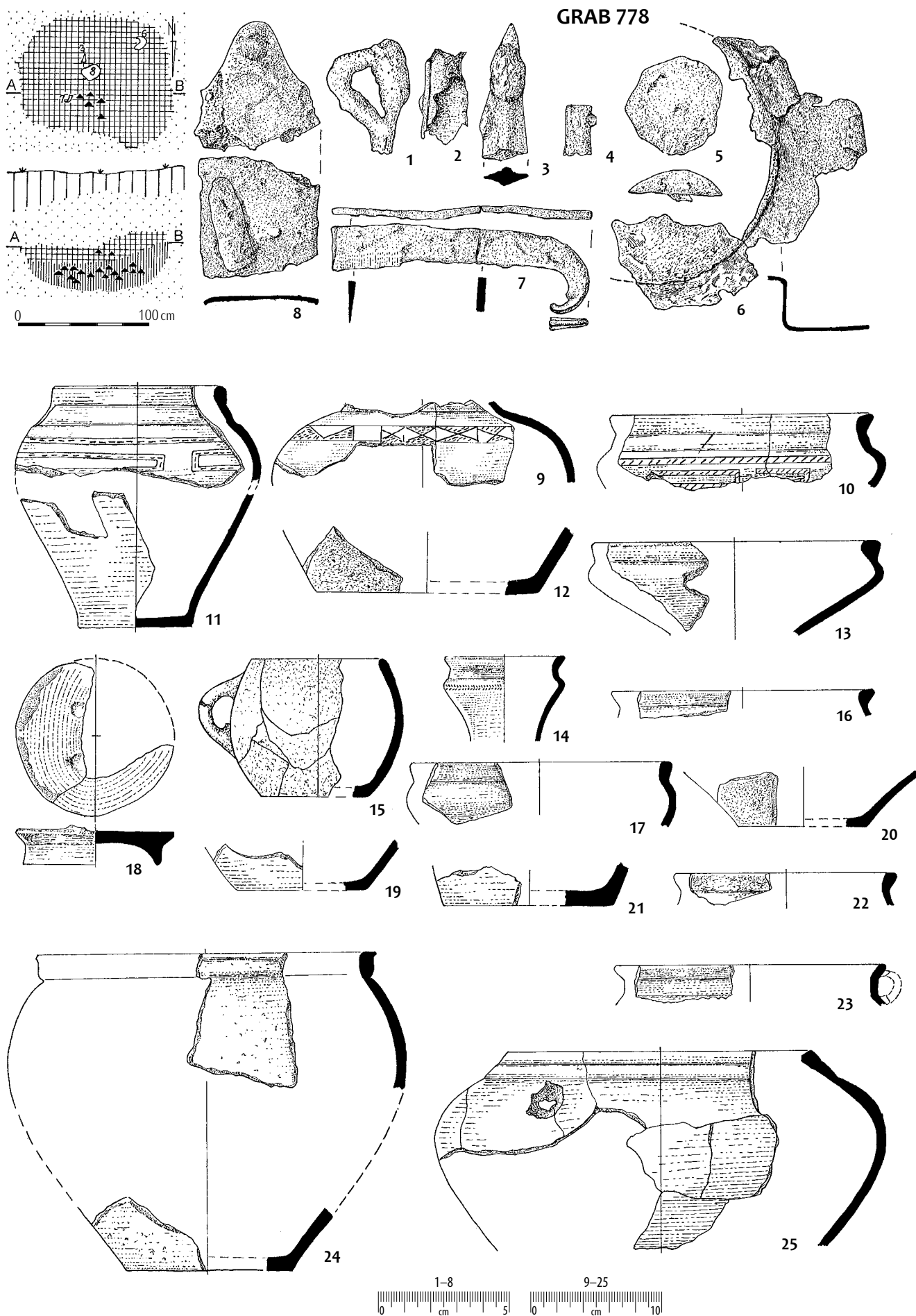

Taf. 236. Grab 778: 1-6, 8 - Eisen;
7 - Bronze; sonstige - Ton.

Tabl. 236. Grób 778: 1-6, 8 - żelazo;
7 - brąz; pozostałe - glina.

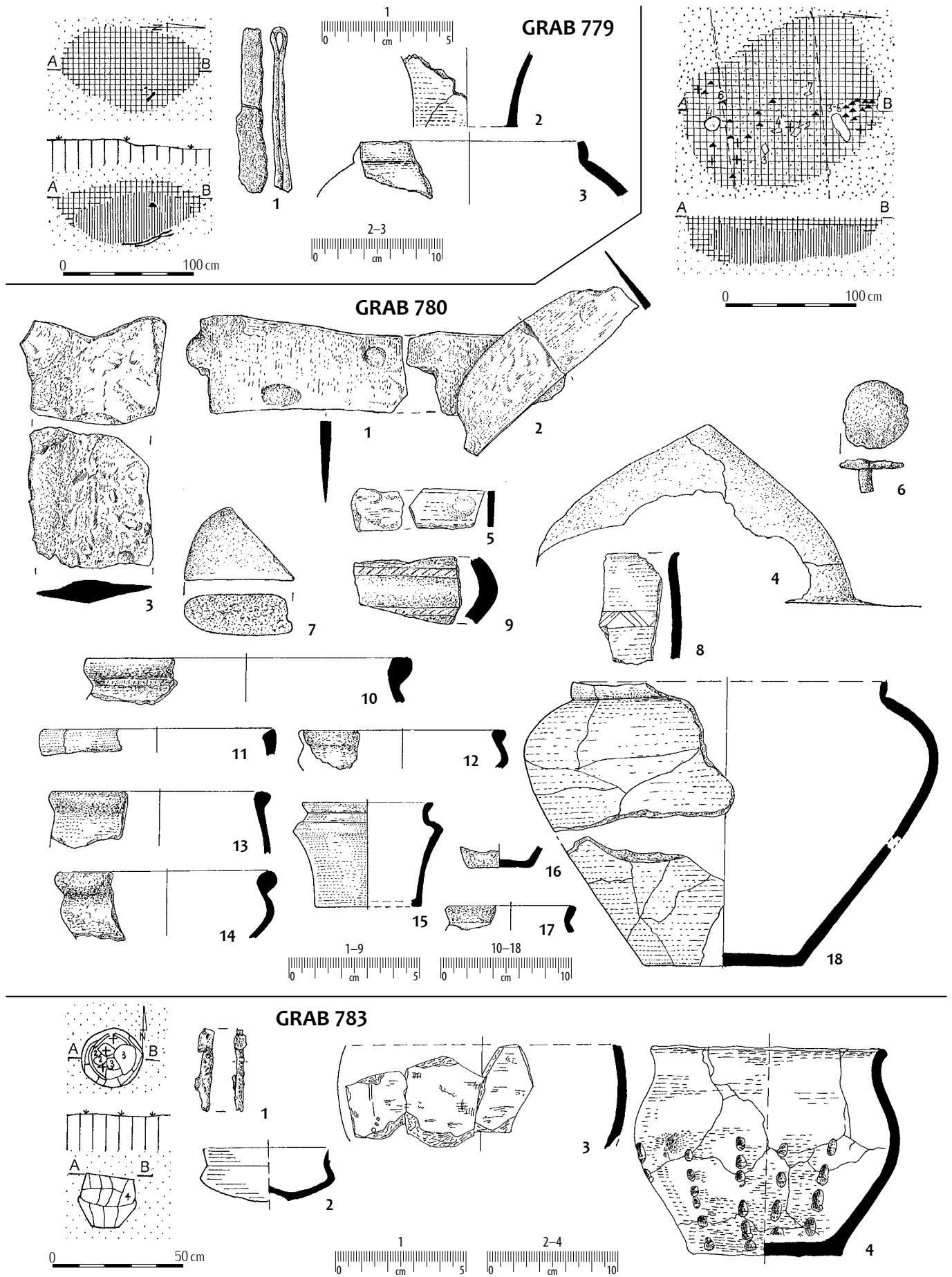

Taf. 237. Gräber: 779: 1 – Eisen; 780: 1–6 – Eisen; 7 – Stein; 783: 1 – Eisen; sonstige – Ton.

Tabl. 237. Groby: 779: 1 – żelazo; 780: 1–6 – żelazo; 7 – kamień; 783: 1 – żelazo; pozostałe – glina.

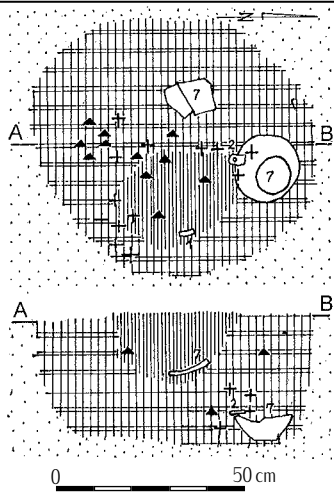
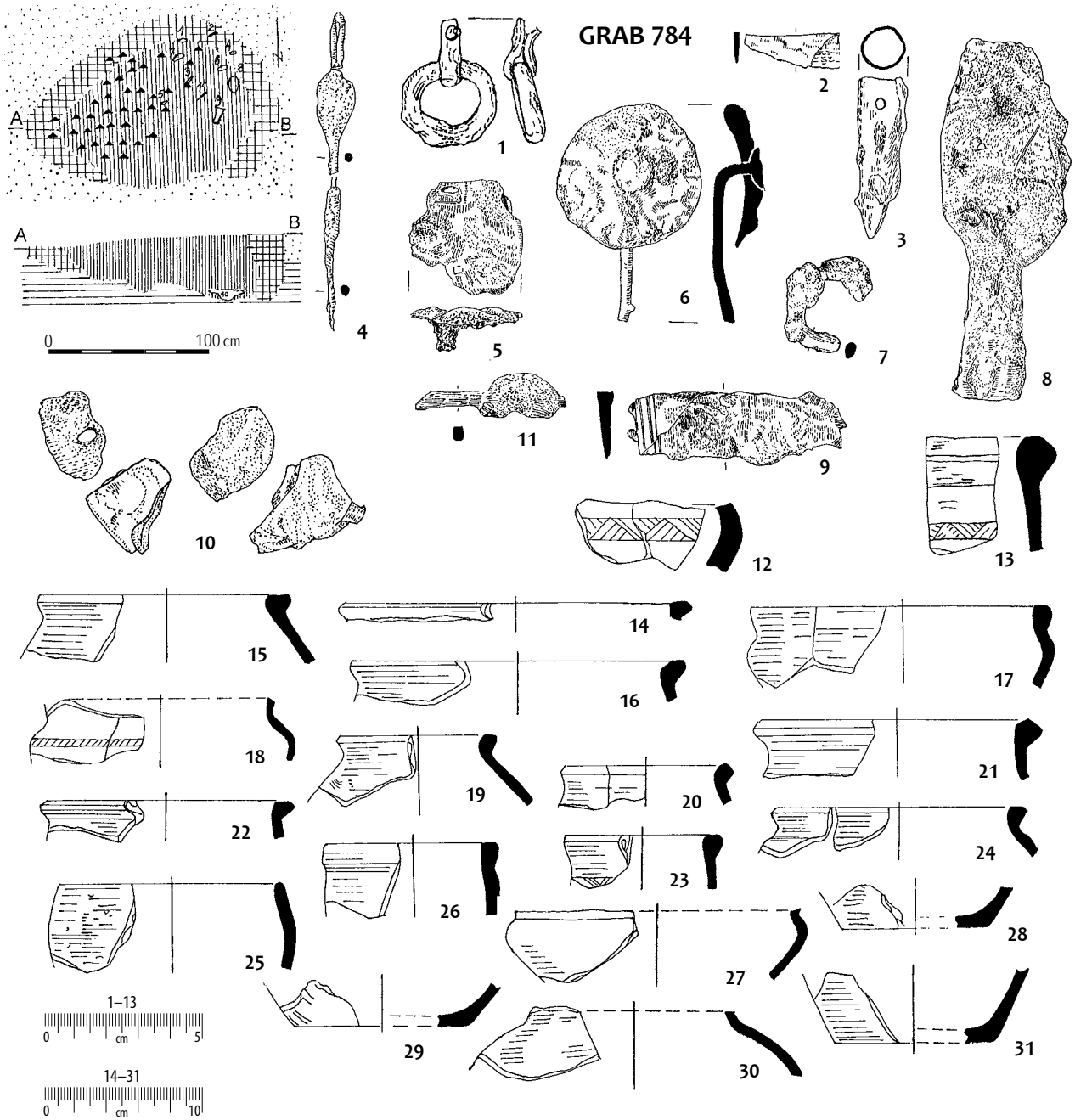

GRAB 785

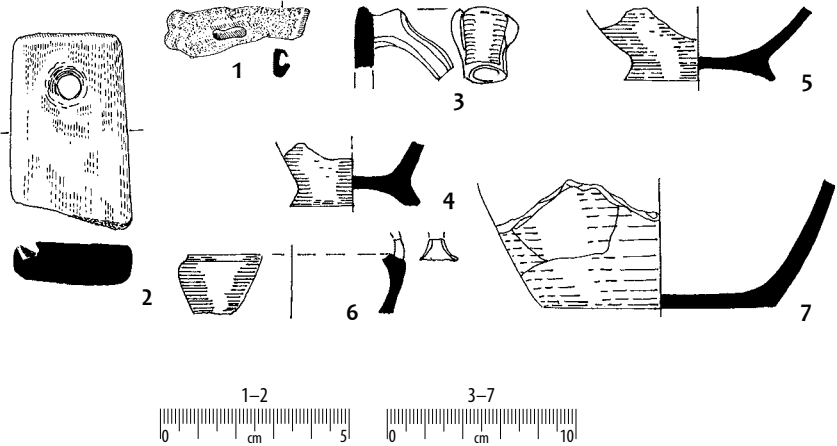

Taf. 238. Gräber: 784: 1-11 – Eisen; 785: 1 – Eisen;
2 – Sandstein; sonstige – Ton.

Tabl. 238. Groby: 784: 1-11 – żelazo; 785: 1 – żelazo;
2 – piaskowiec; pozostałe – glina.

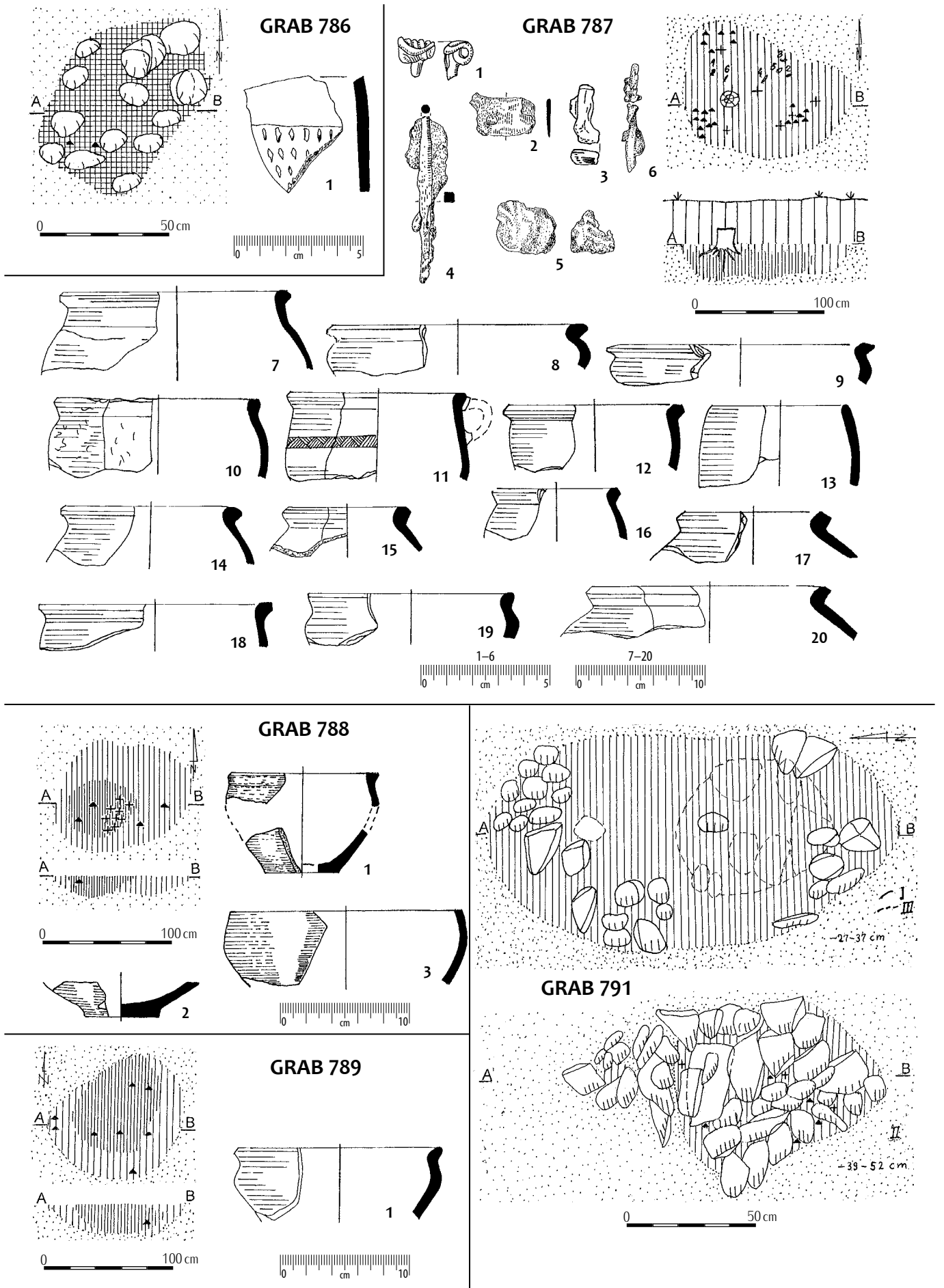

Taf. 239. Grab 787: 1-6 – Eisen; sonstige – Ton.

Tabl. 239. Grób 787: 1-6 – żelazo; pozostałe – glina.

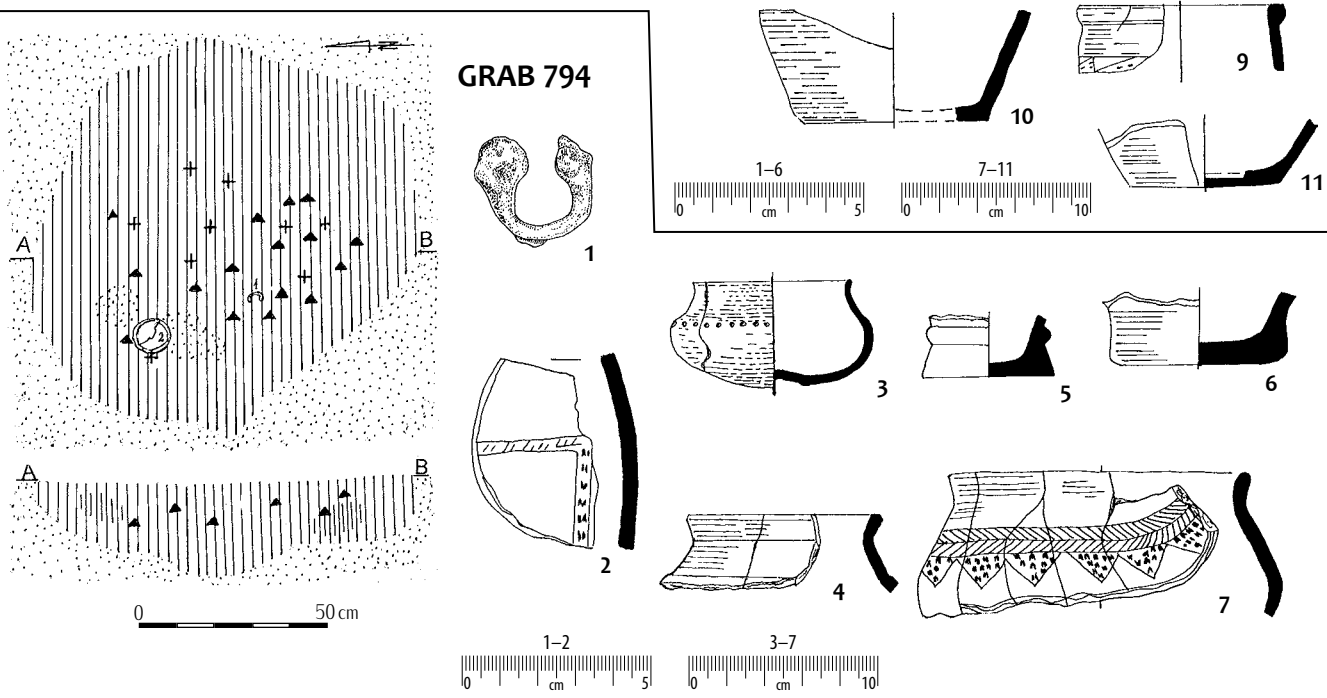
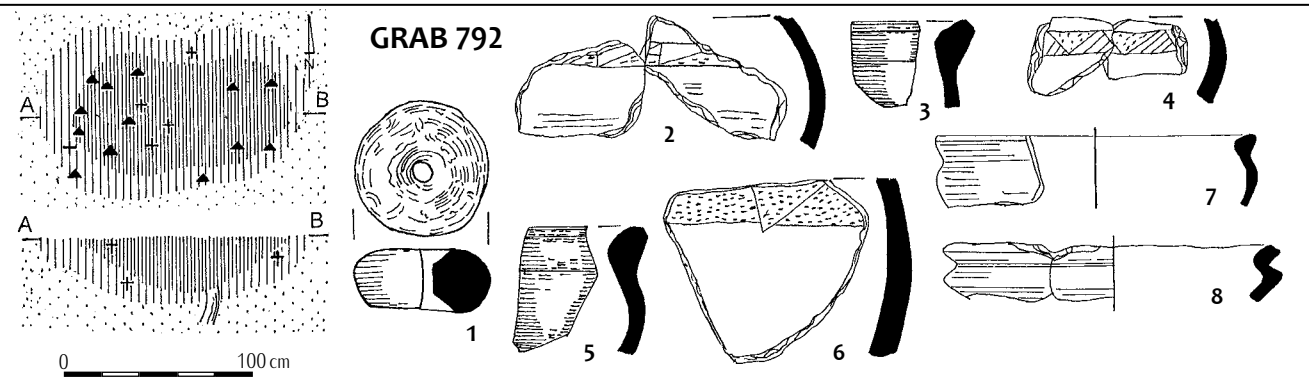
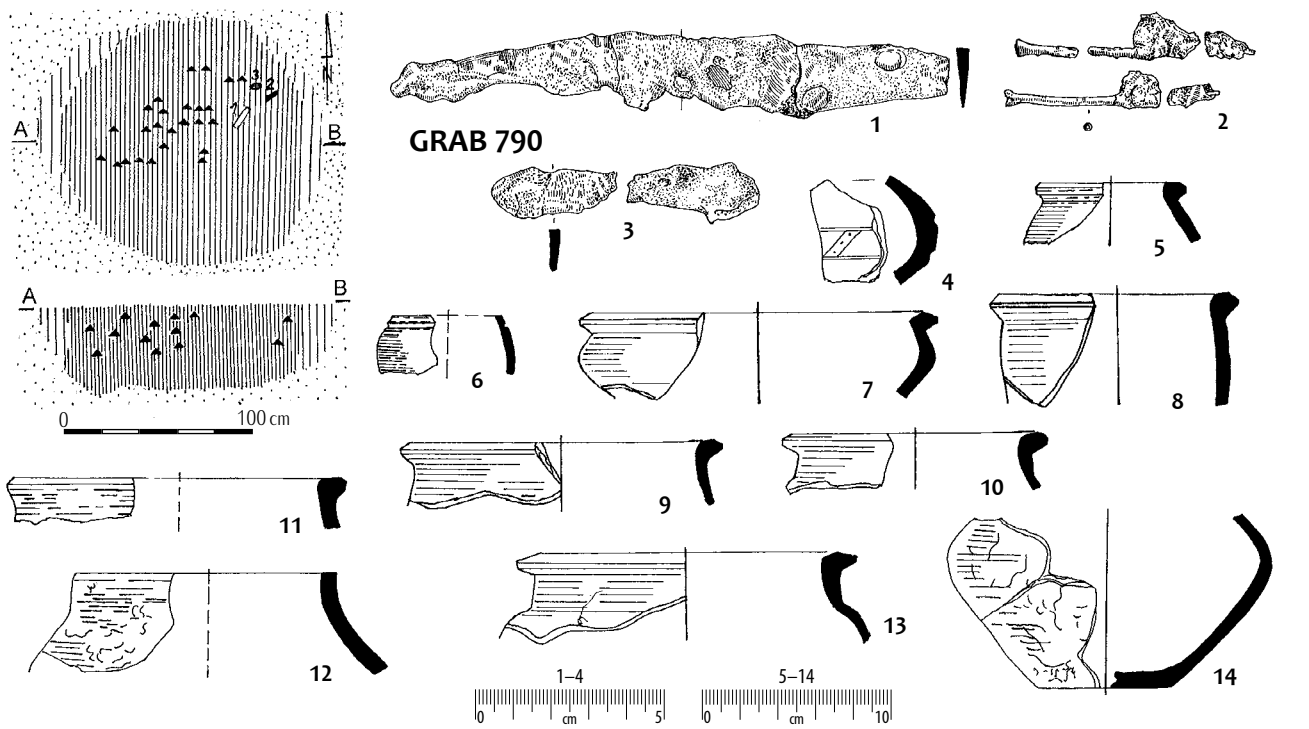

Taf. 240. Gräber: 790: 1-3 – Eisen;
794: 1 – Eisen; sonstige – Ton.

Tabl. 240. Groby: 790: 1-3 – želazo;
794: 1 – želazo; pozostale – glina.

GRAB 793

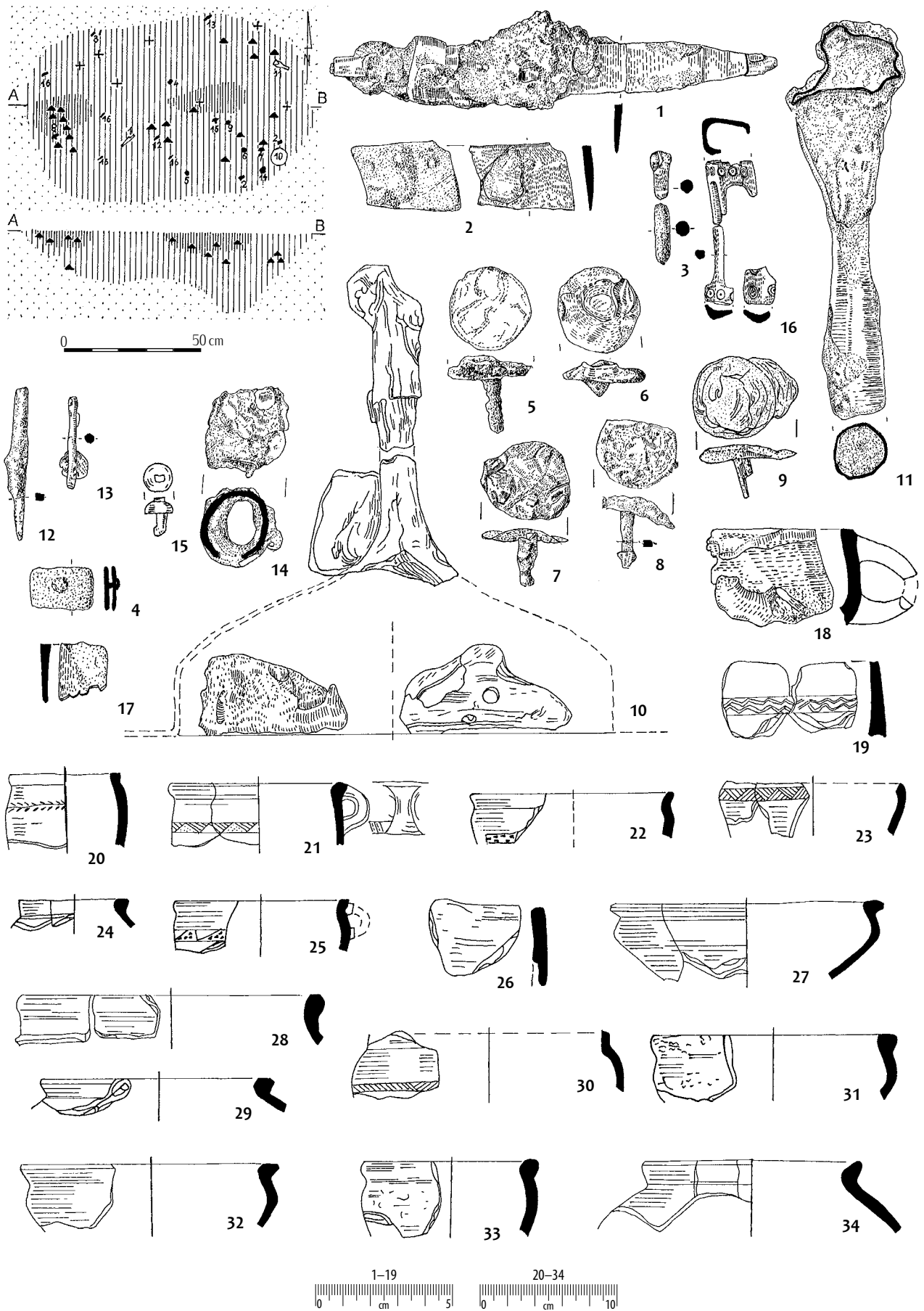

Taf. 241. Grab 793: 1-15 - Eisen; 16-17 - Knochen; sonstige - Ton.

Tabl. 241. Grób 793: 1-15 - żelazo; 16-17 - kość; pozostałe - glina.

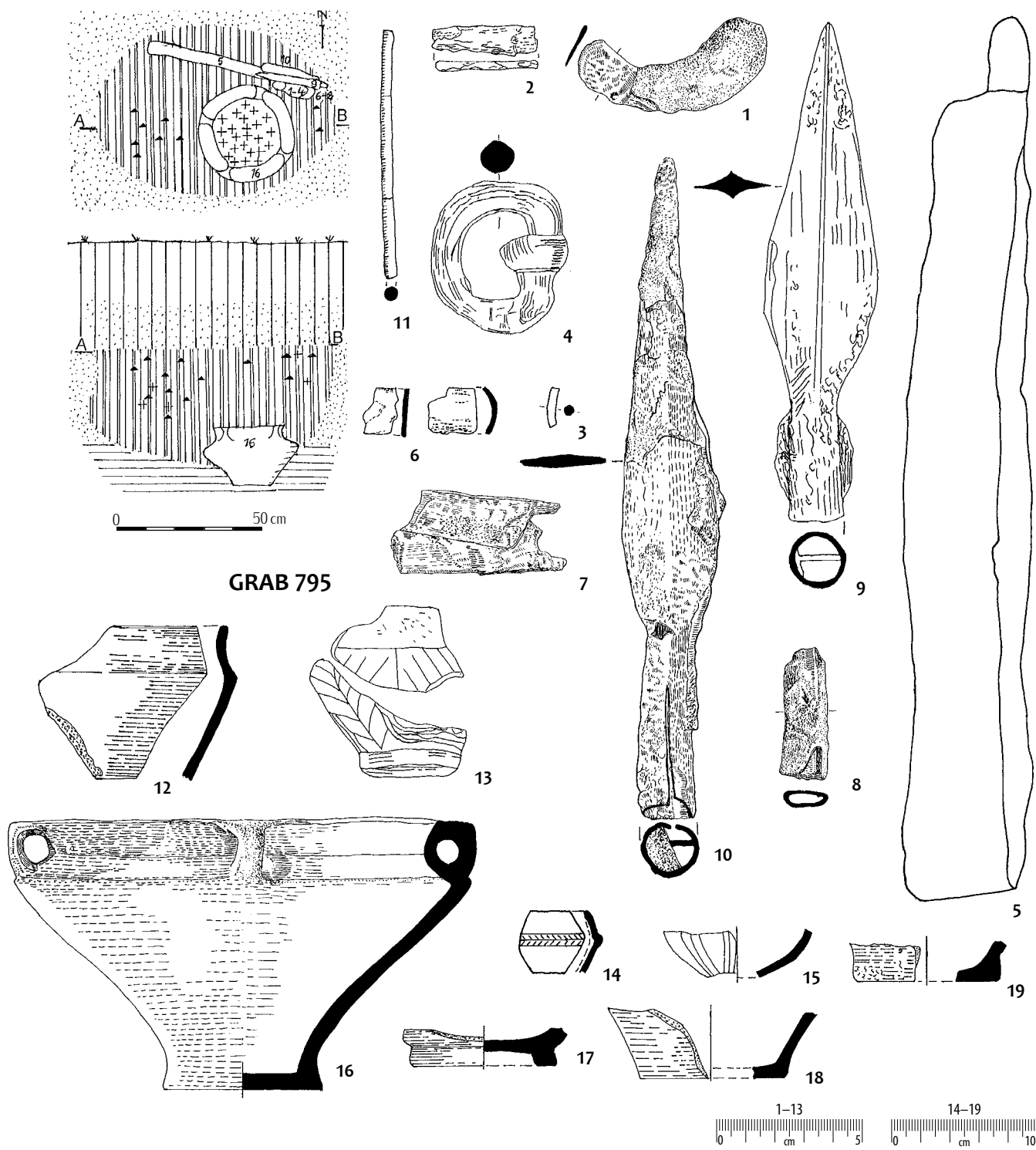

GRAB 795

GRAB 797

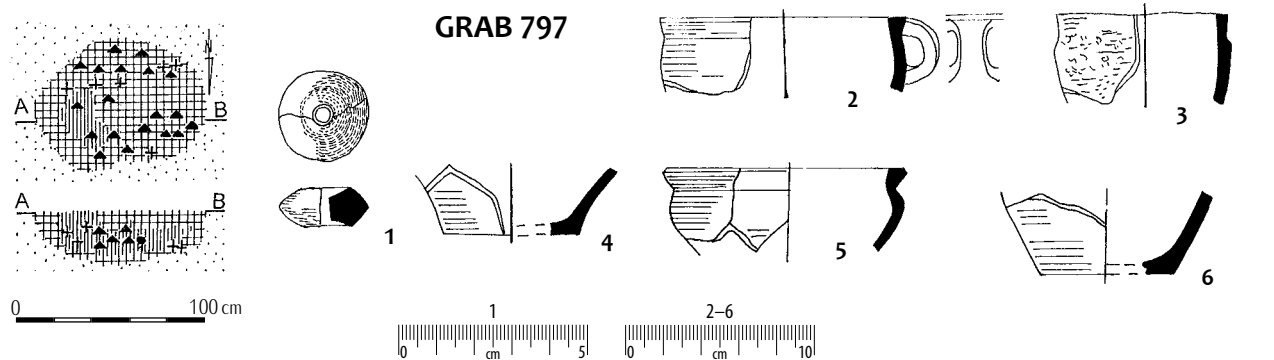

Taf. 242. Grab 795: 1-2, 4-10 – Eisen;
3 – Bronze; 11 – Knochen; sonstige – Ton.

Tabl. 242. Grab 795: 1-2, 4-10 – želazo;
3 – bronz; 11 – kość; pozostałe glina.

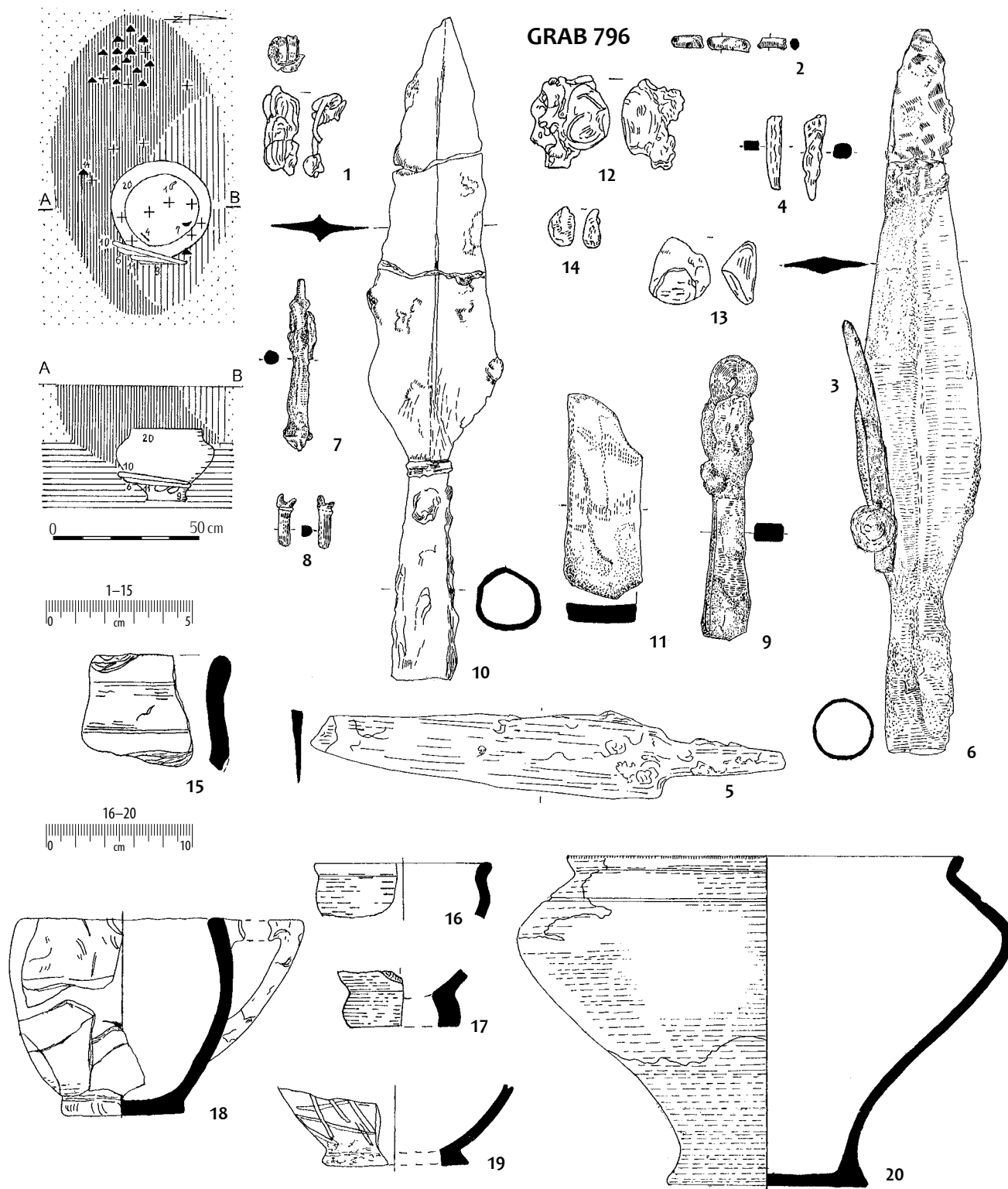

Taf. 243. Grab 796: 1-2 - Bronze; 3-10 - Eisen;
11, 13 - Stein; 12, 14 - Glas; sonstige - Ton.

Tabl. 243. Grób 796: 1-2 - brąz; 3-10 - żelazo; 11,
13 - kamień; 12, 14 - szkło; pozostałe - glina.

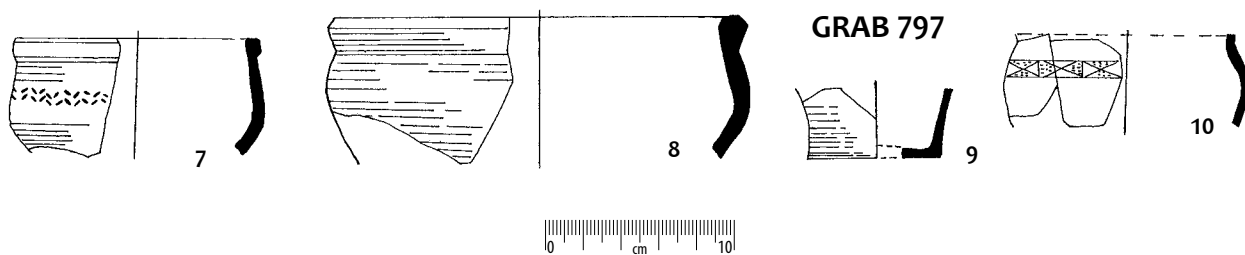

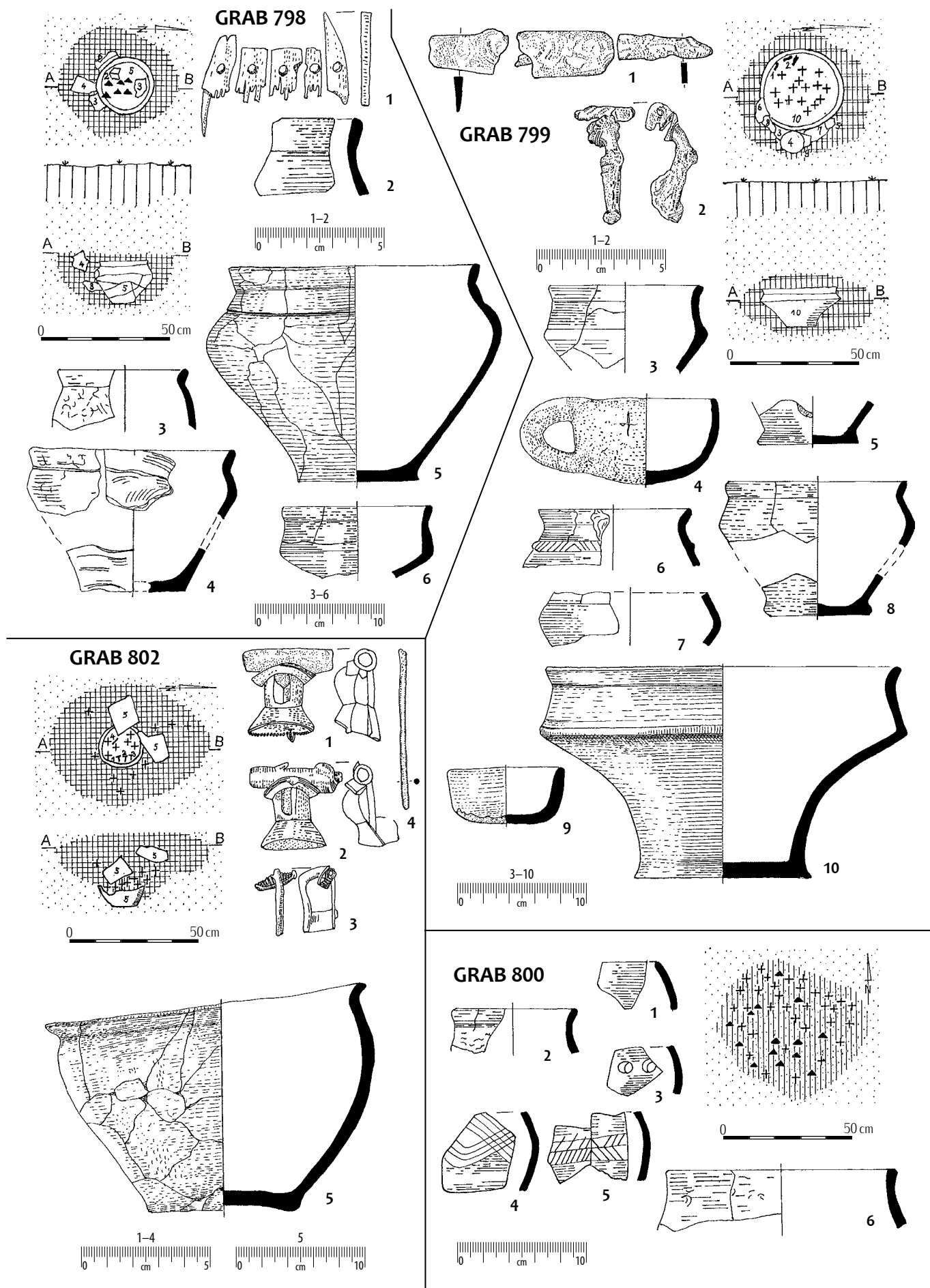

Taf. 244. Gräber: 798: 1 – Knochen und Eisen; 799: 1–2 – Eisen; 802: 1–4 – Bronze; sonstige – Ton.

Tabl. 244. Groby: 798: 1 – kość i żelazo; 799: 1–2 – żelazo; 802: 1–4 – brąz; pozostałe – glina.

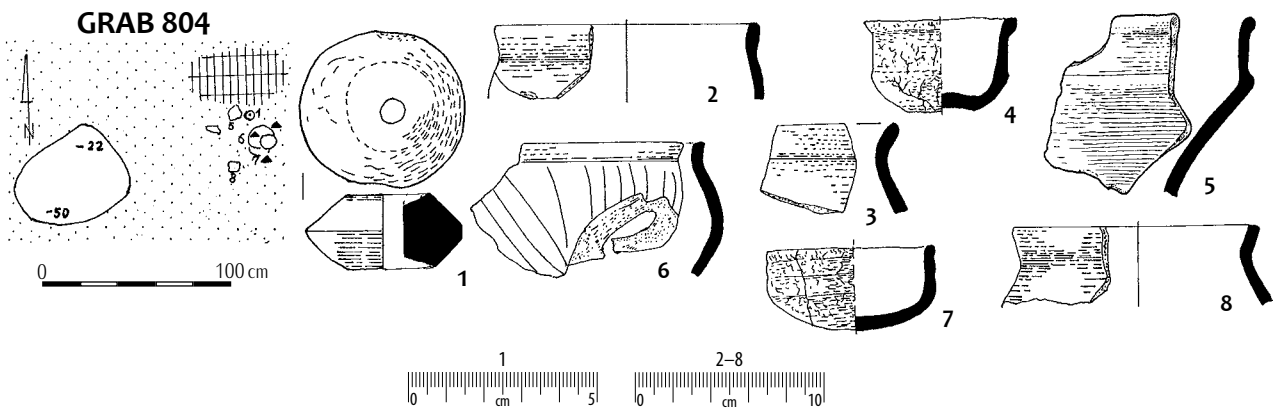
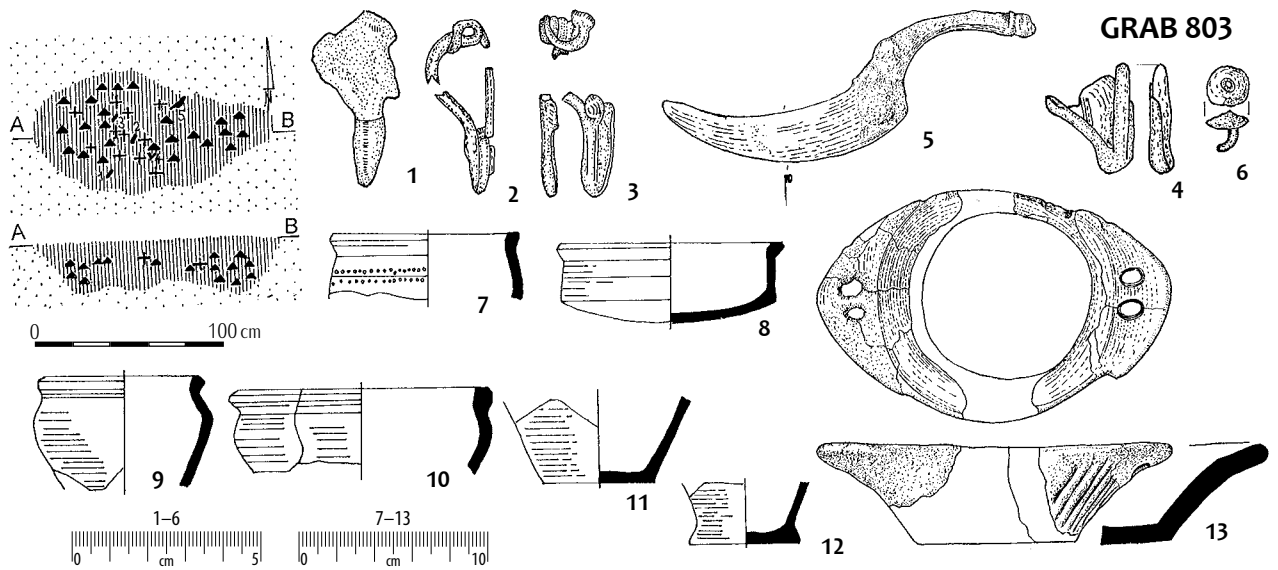
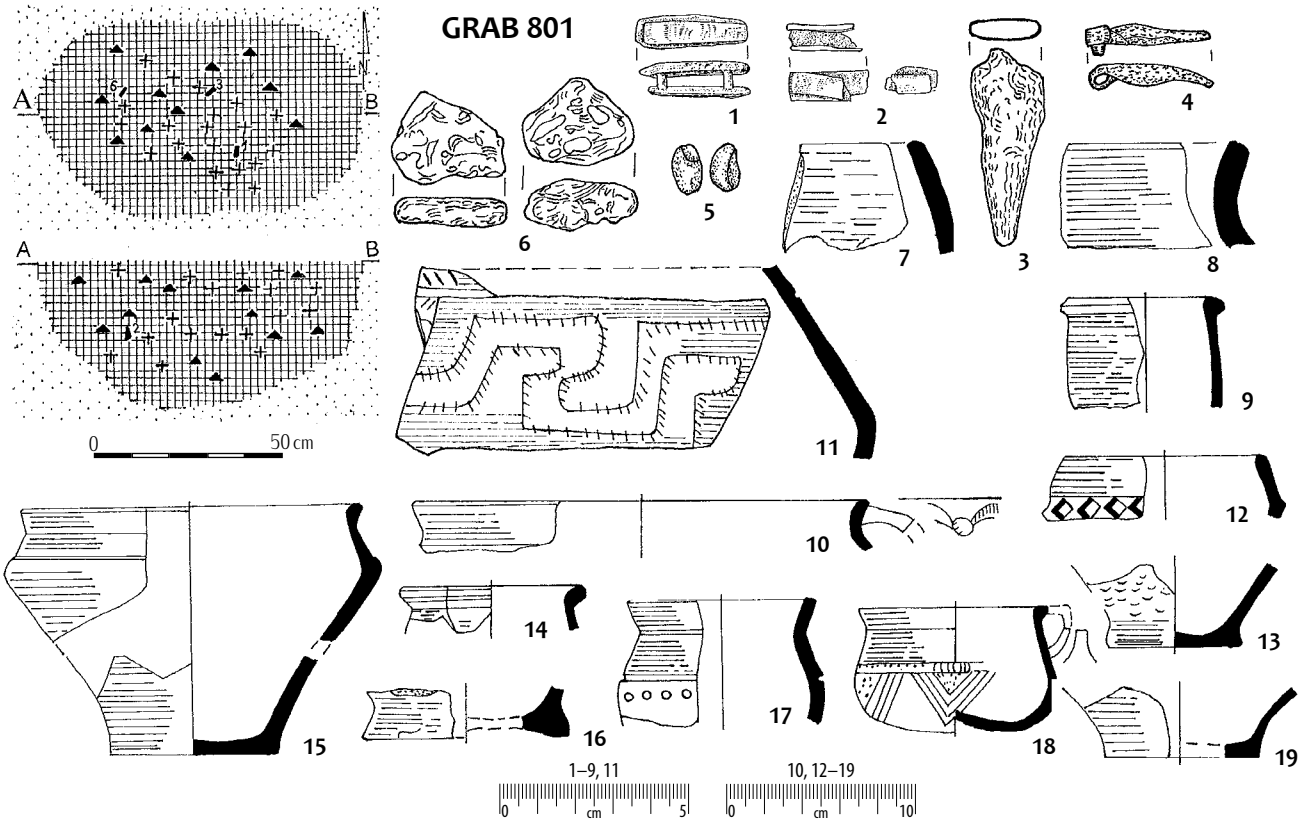

Taf. 245. Gräber: 801: 1-4 - Eisen; 5 - Bronze; 6 - Glas; 803: 1-6 - Eisen; sonstige - Ton.

Tabl. 245. Groby: 801: 1-4 - żelazo; 5 - brąz; 6 - szkło; 803: 1-6 - żelazo; pozostałe - glina.

GRAB 805

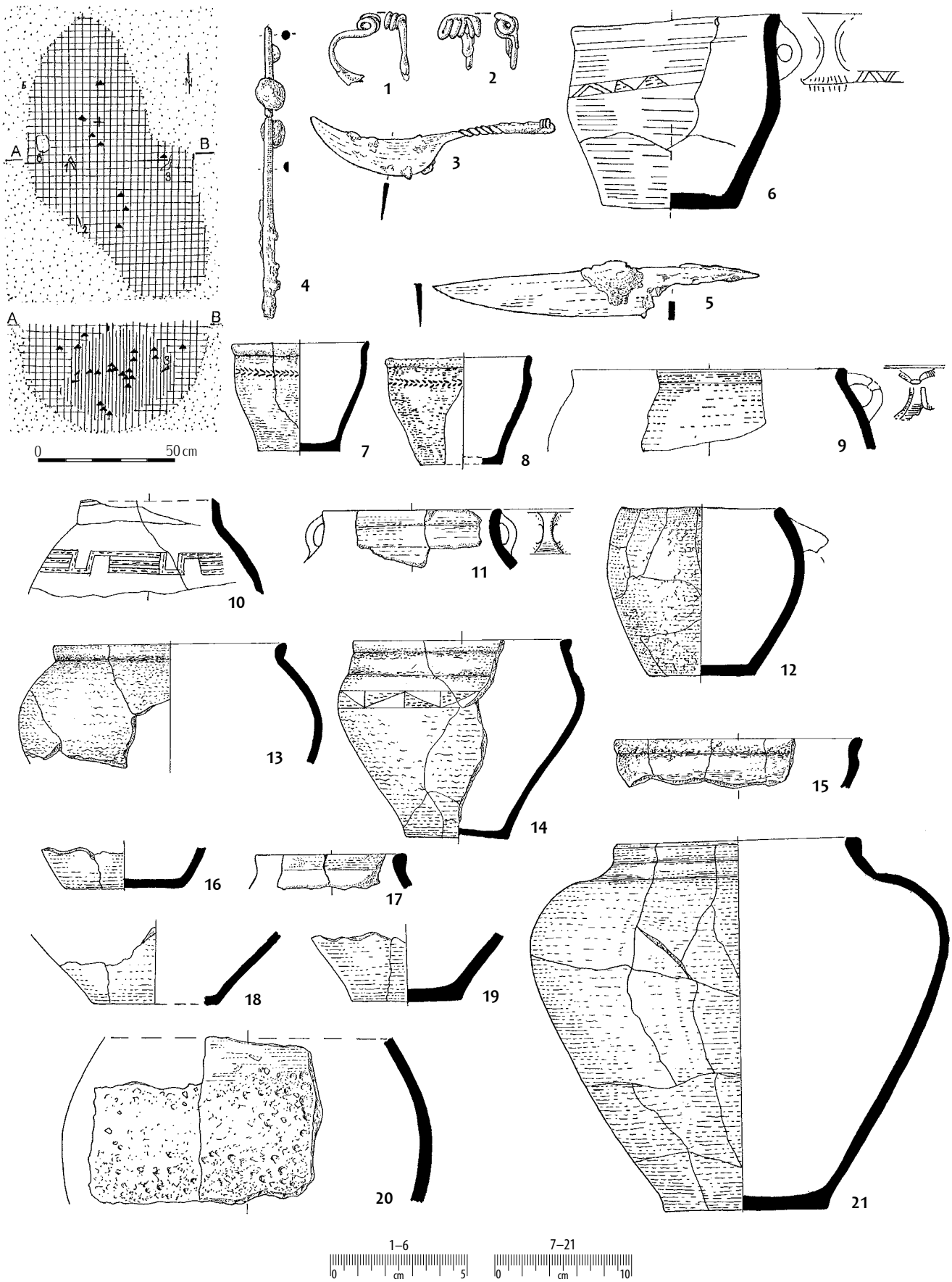

Taf. 246. Grab 805: 1-5 – Eisen; sonstige – Ton.

Tabl. 246. Grób 805: 1-5 – żelazo; pozostałe – glina.

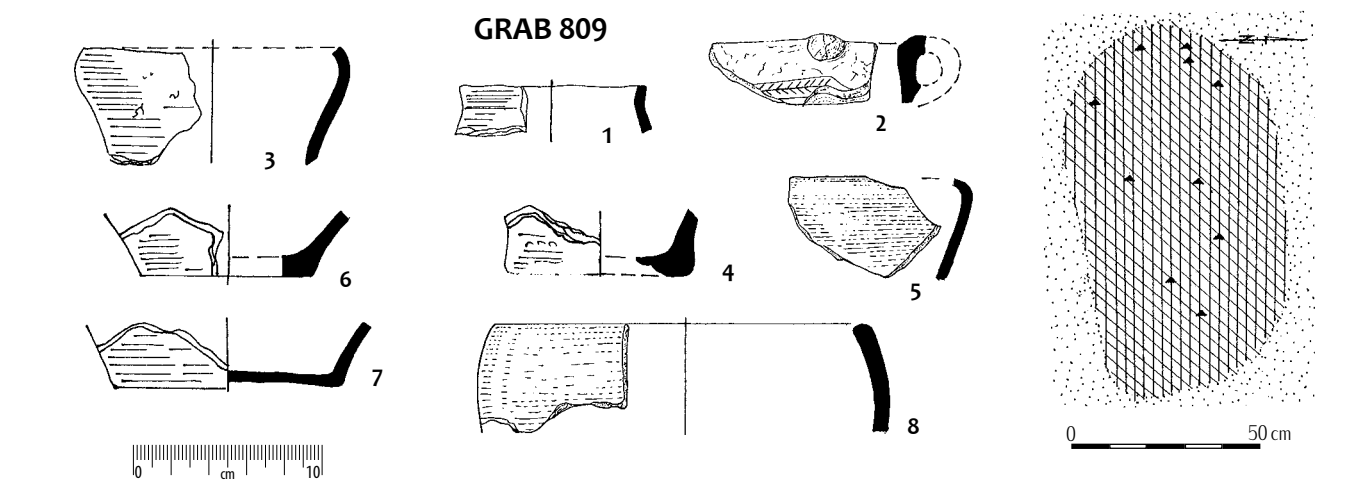
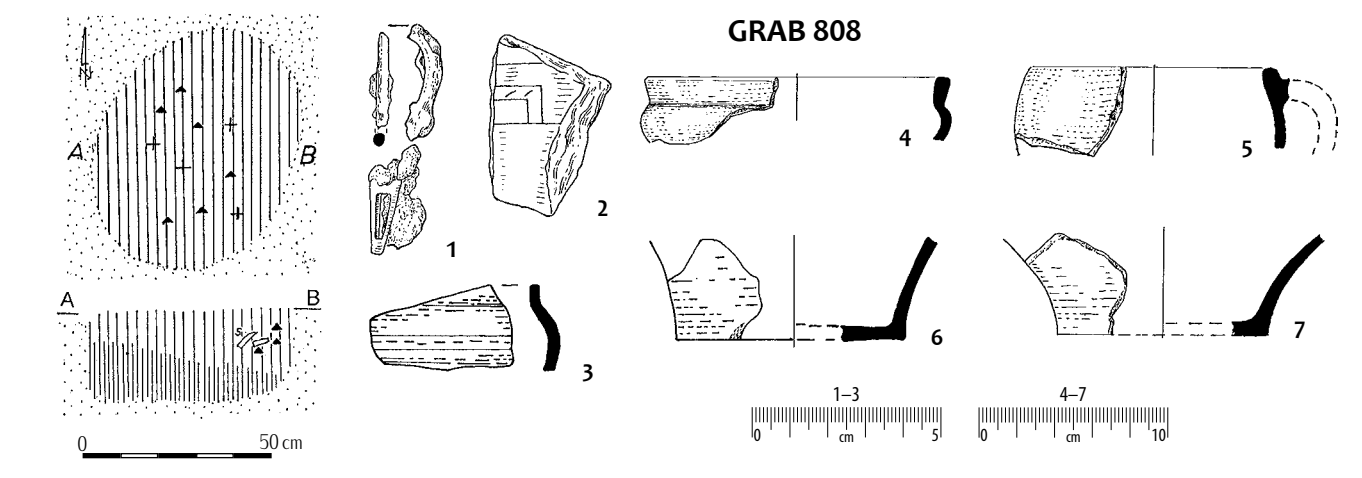
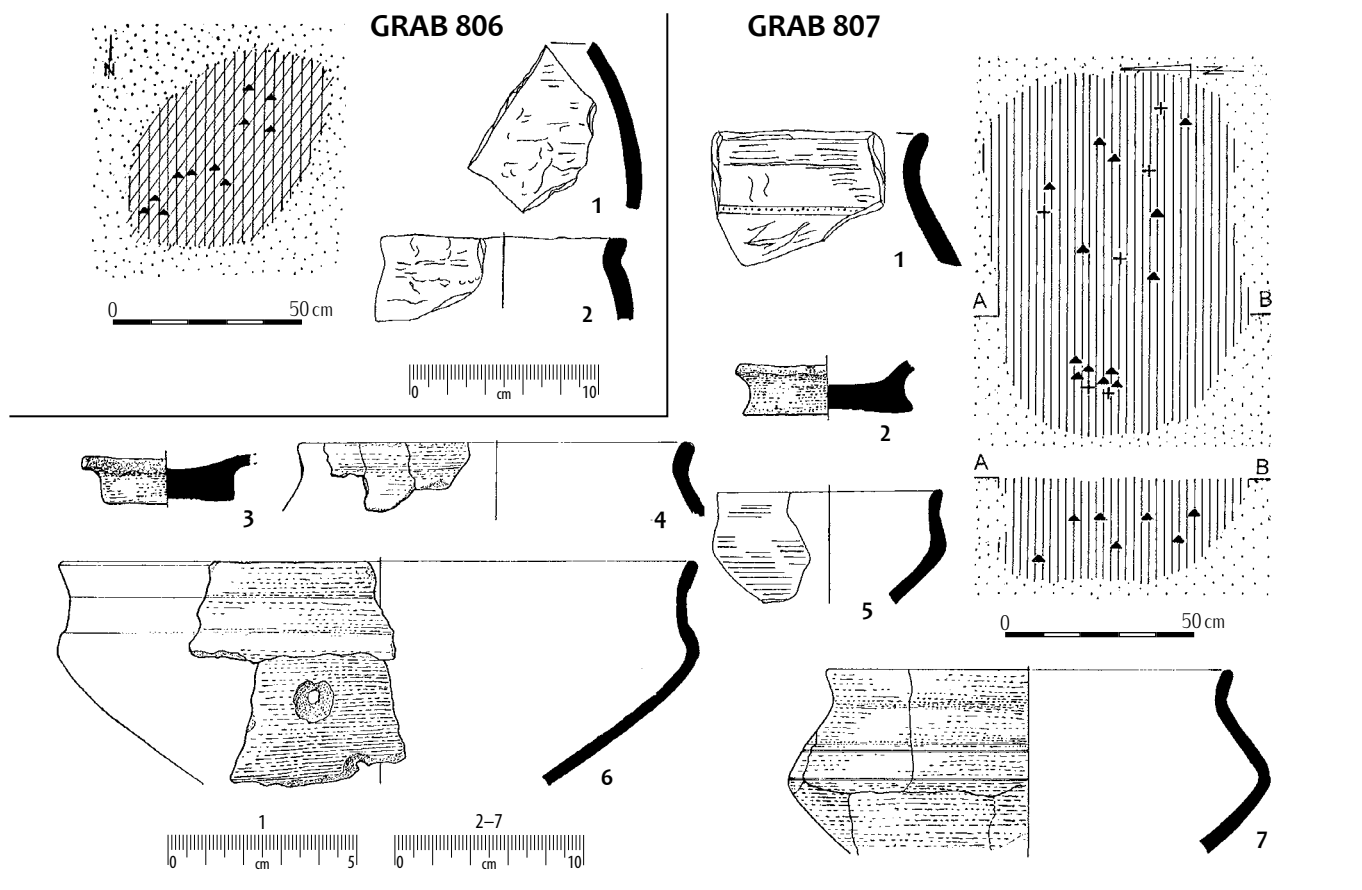

Taf. 247. Grab 808: 1 – Eisen; sonstige – Ton.

Tabl. 247. Grób 808: 1 – żelazo; pozostałe – glina.

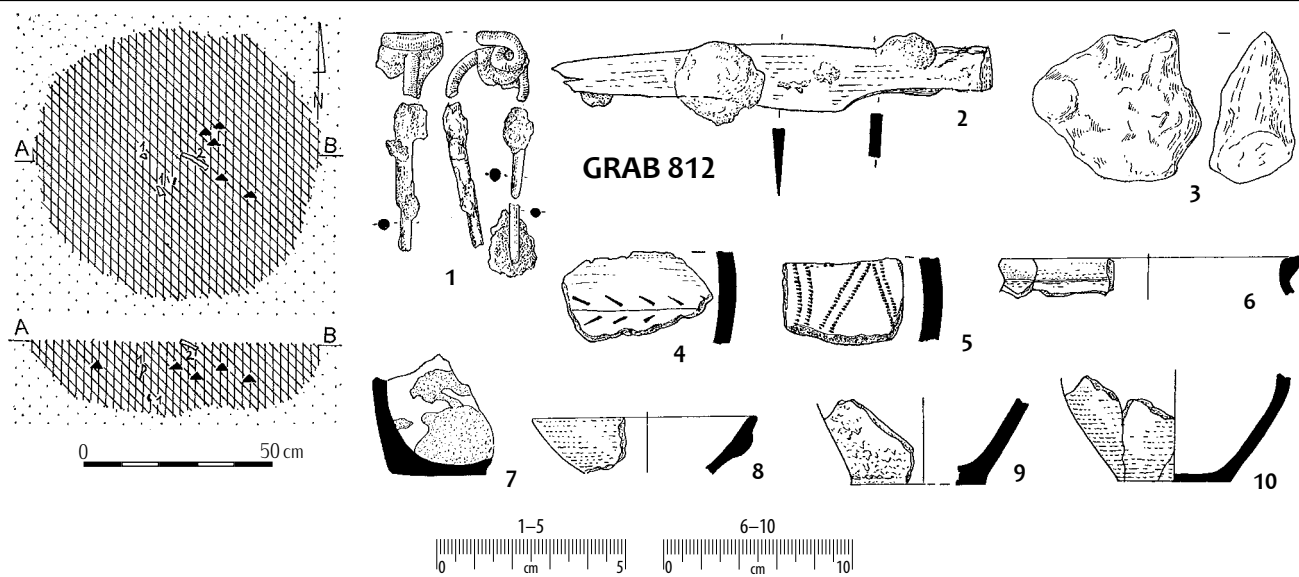
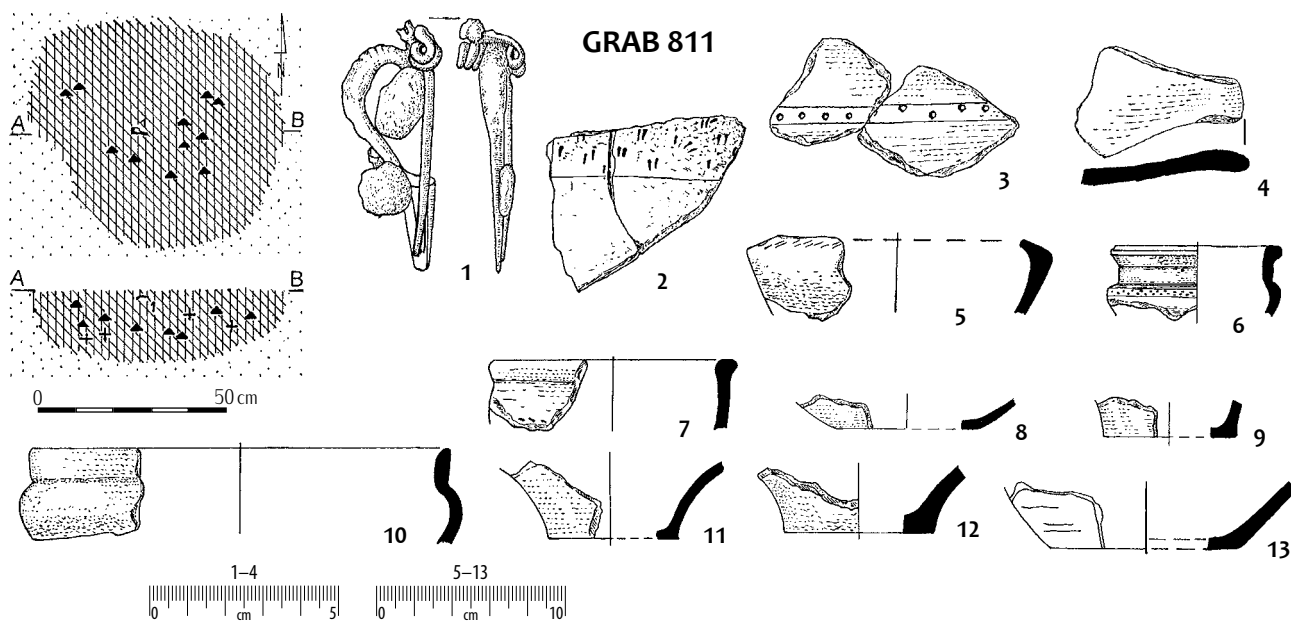
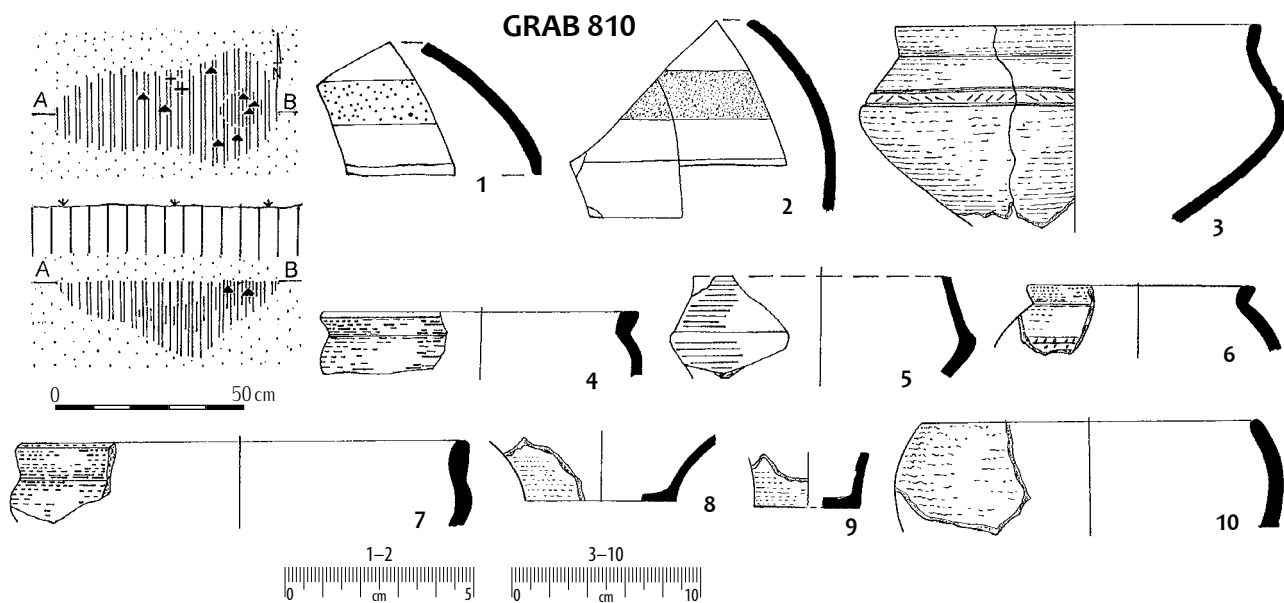

Taf. 248. Gräber: 811: 1 – Eisen;
812: 1–2 – Eisen; sonstige – Ton.

Tabl. 248. Groby: 811: 1 – želazo;
812: 1–2 – želazo; pozostałe – glina.

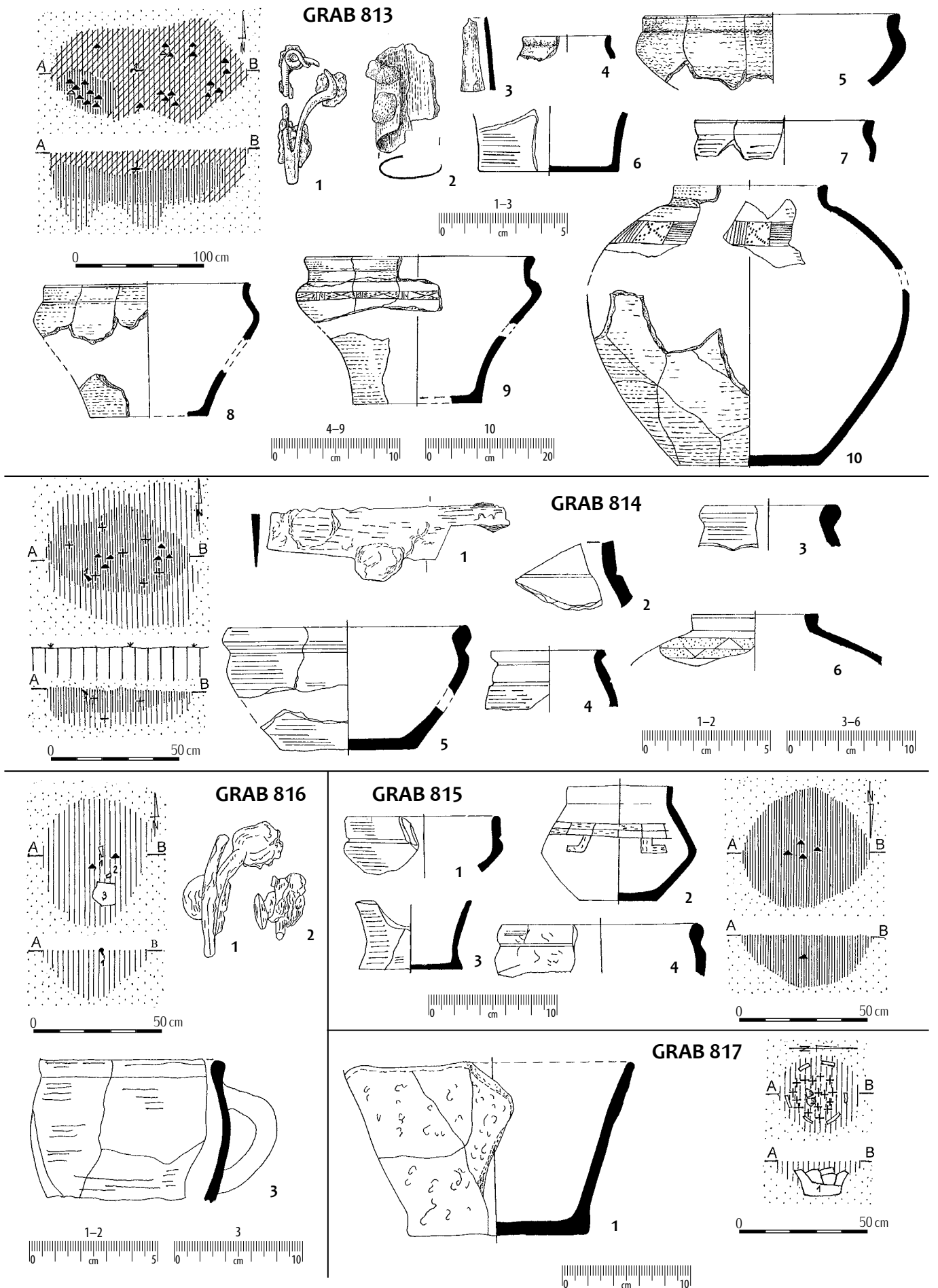

Taf. 249. Gräber: 813: 1-3 – Eisen; 814: 1 – Eisen; 816: 1-2 – Eisen; sonstige – Ton.

Tabl. 249. Groby: 813: 1-3 – želazo; 814: 1 – želazo; 816: 1-2 – želazo; pozostałe – glina.

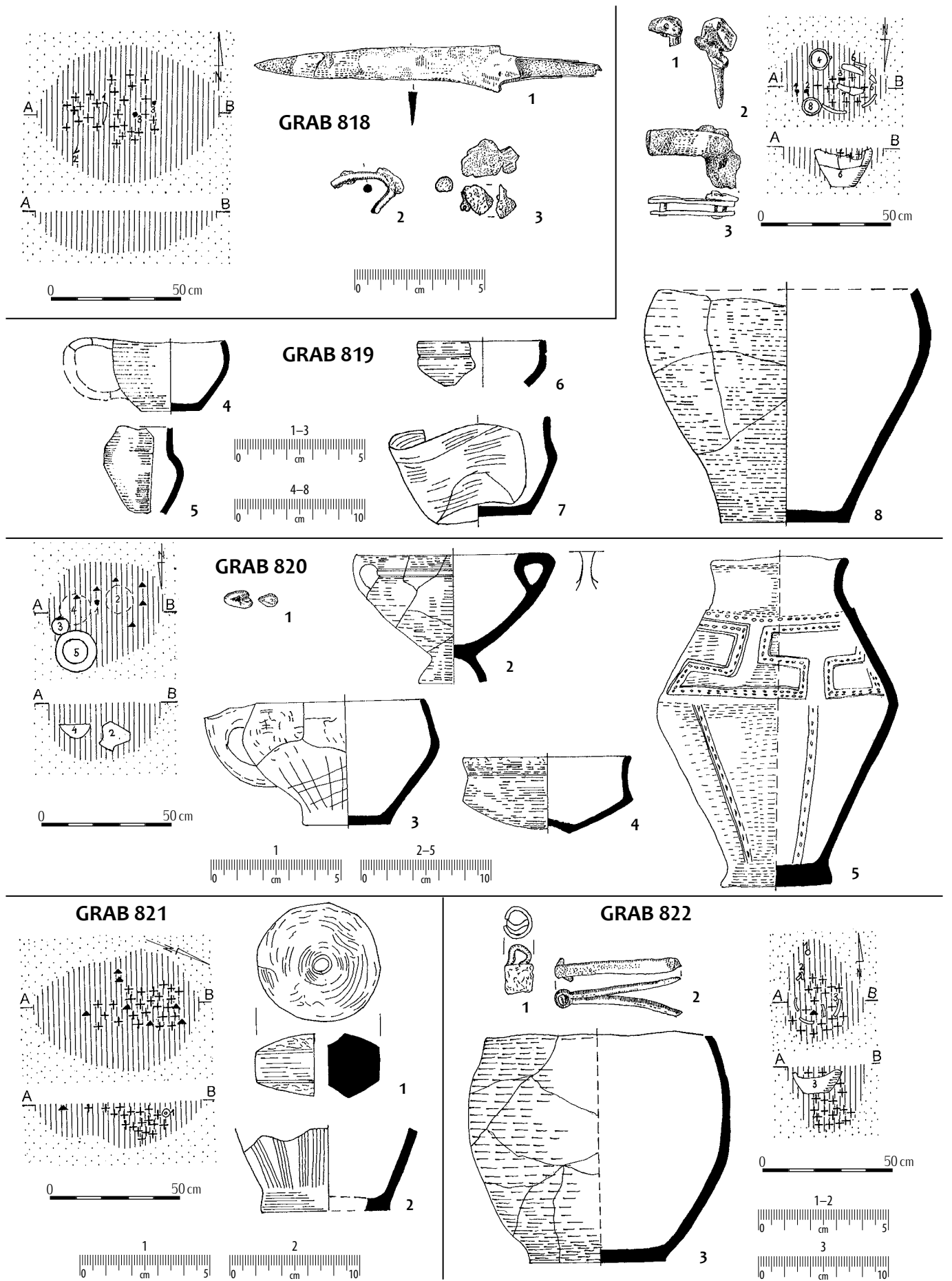

Taf. 250. Gräber: 818: 1 – Eisen; 2 – Glas; 3 – Bronze;
 819: 1-2 – Bronze; 3 – Eisen; 820: 1 – Bronze;
 822: 1-2 – Eisen; sonstige – Ton.

Tabl. 250. Groby: 818: 1 – żelazo; 2 – szkło;
 3 – brąz; 819: 1-2 – brąz; 3 – żelazo; 820: 1
 brąz; 822: 1-2 – żelazo; pozostałe – glina.

GRAB 823

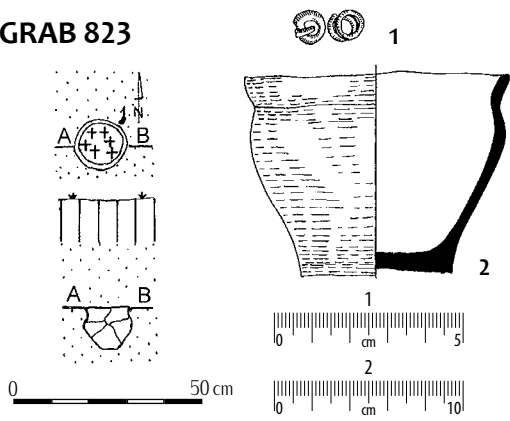

GRAB 824

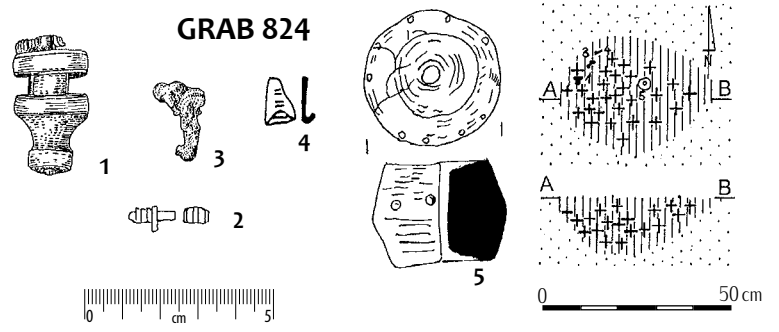

GRAB 825

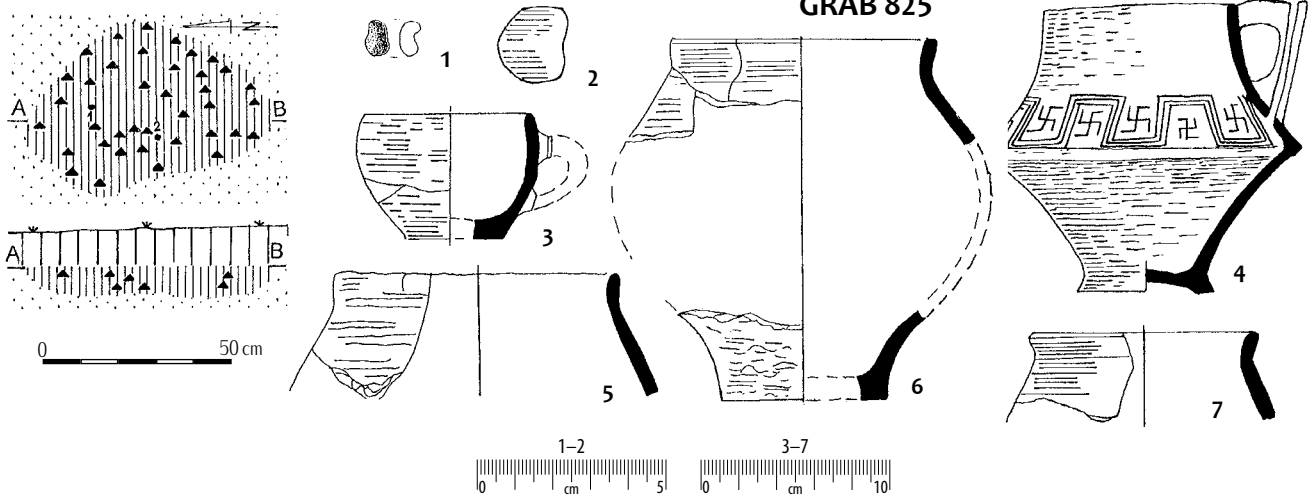

GRAB 828

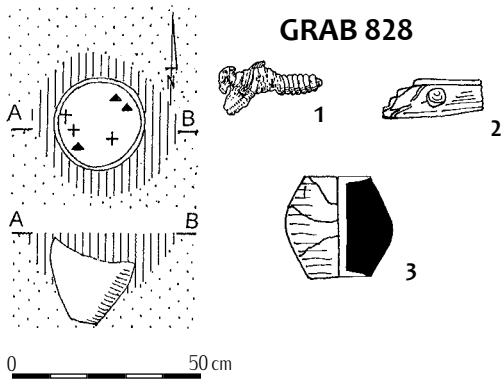

GRAB 826

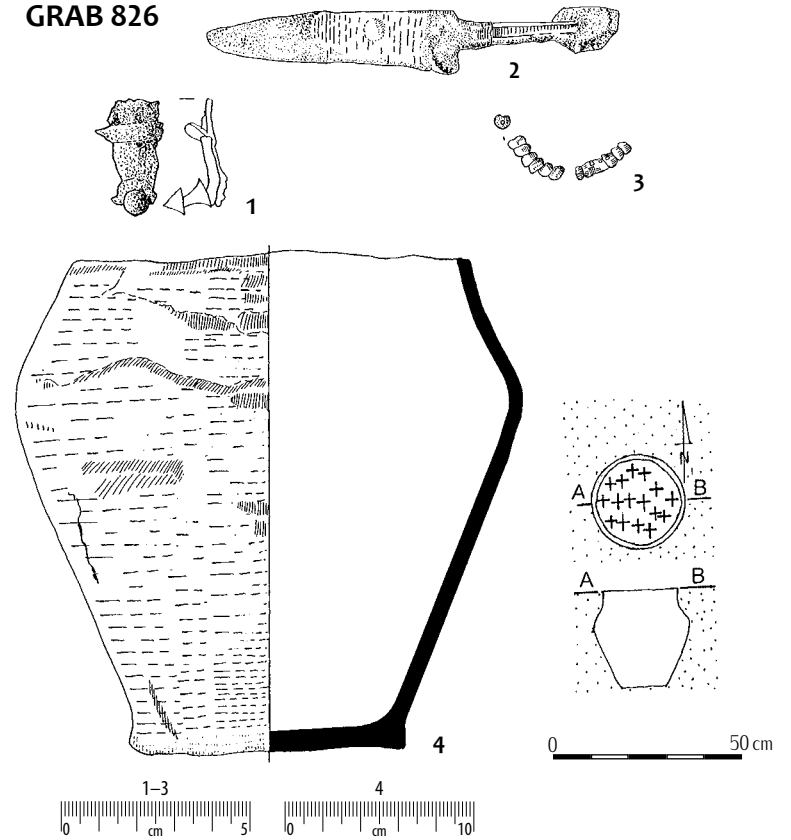

Taf. 251. Gräber: 823: 1 – Eisen; 824: 1-4 – Bronze; 825: 1 – Bronze; 826: 1 – Bronze; 2 – Eisen; 3 – Glas; 828: 1-2 – Bronze; sonstige – Ton.

Tabl. 251. Groby: 823: 1 – żelazo; 824: 1-4 – brąz; 825: 1 – brąz; 826: 1 – brąz; 2 – żelazo; 3 – szkło; 828: 1-2 – brąz; pozostałe – glina.

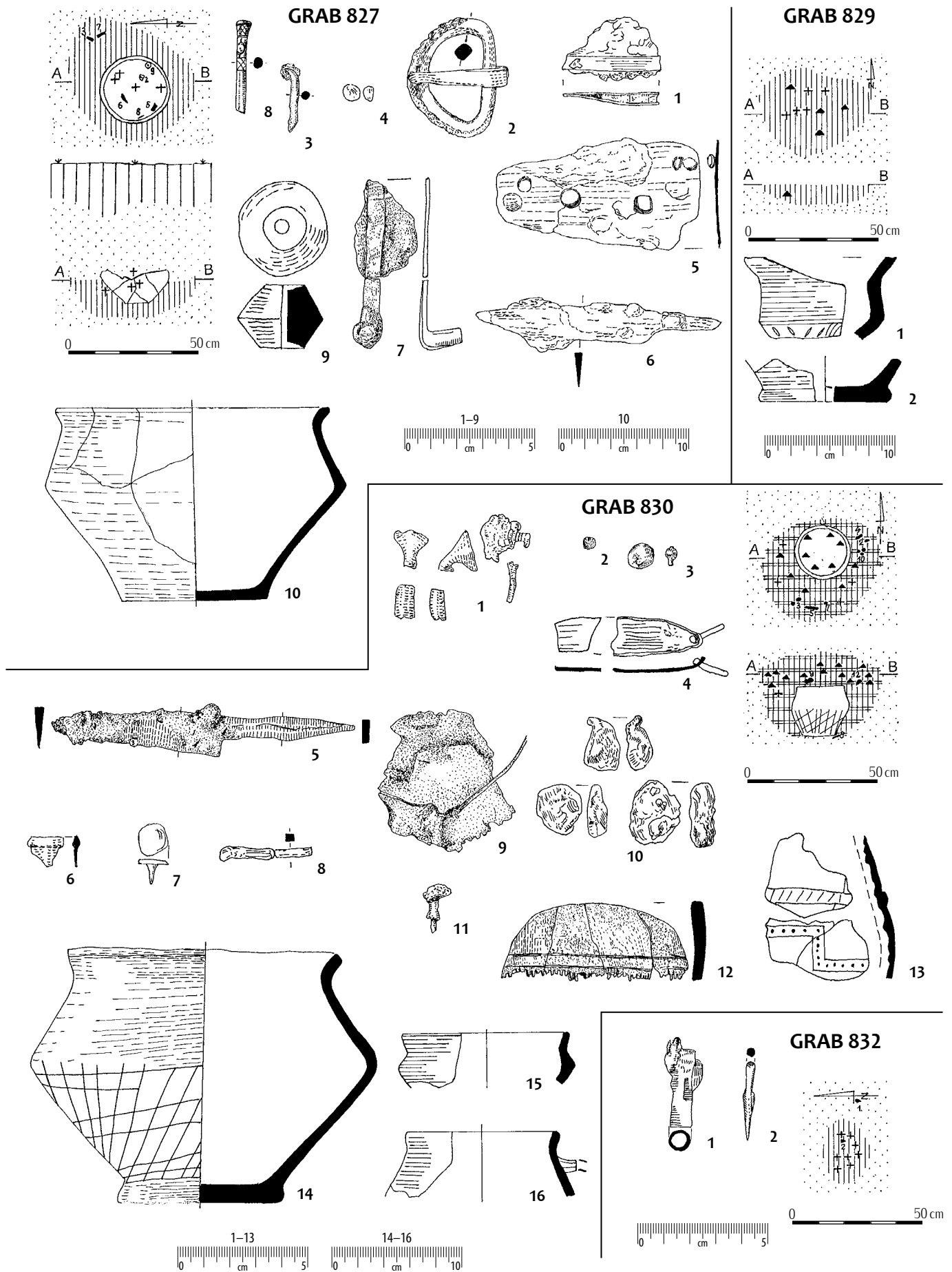

Taf. 252. Gräber: 827: 1-3, 5-7 - Eisen; 4 - Bronze;
 8 - Knochen; 830: 1, 3, 6 - Bronze; 2, 10 - Glas;
 4-5, 7-8, 11 - Eisen; 9 - Knochen und Bronze;
 12 - Knochen; 832: 1-2 - Eisen; sonstige - Ton.

Tabl. 252. Groby: 827: 1-3, 5-7 - żelazo; 4 - brąz;
 8 - kość; 830: 1, 3, 6 - brąz; 2, 10 - szkło;
 4-5, 7-8, 11 - żelazo; 9 - kość i brąz; 12 - kość;
 832: 1-2 - żelazo; pozostałe - glina.

GRAB 831

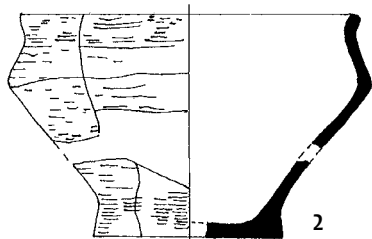
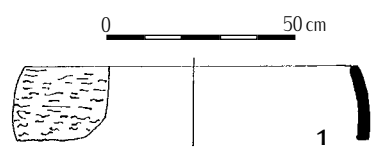
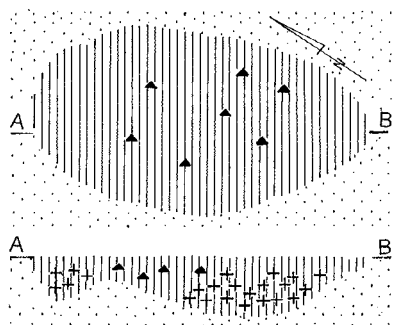

GRAB 834

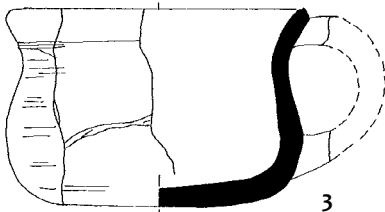
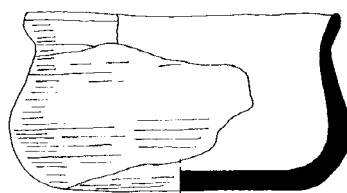
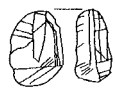

GRAB 833

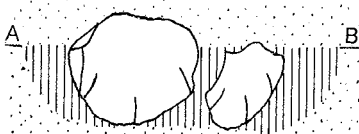
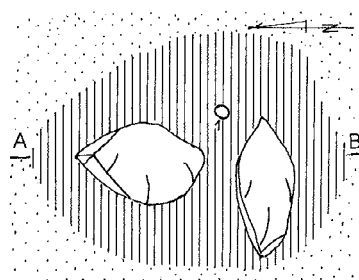

GRAB 835

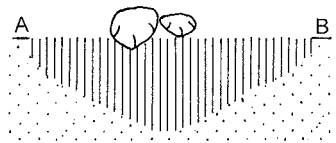
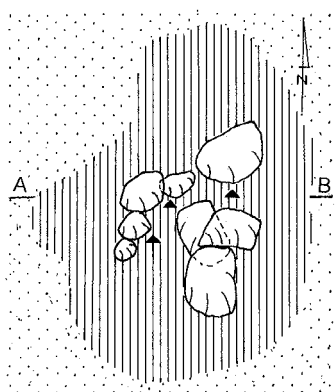

GRAB 838

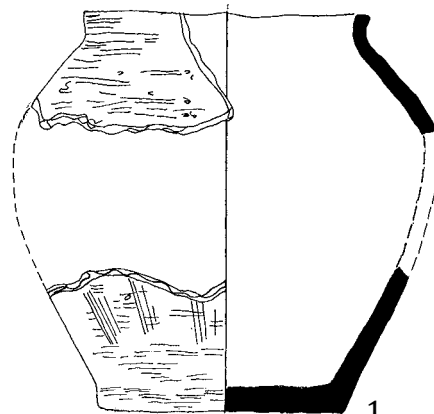

GRAB 837

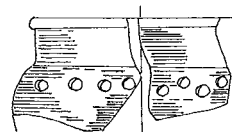
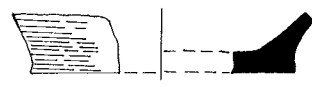
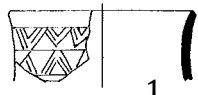

Taf. 253. Grab 834: 1 – Stein; sonstige – Ton.

Tabl. 253. Grób 834: 1 – kamień; pozostałe – glina.

GRAB 839

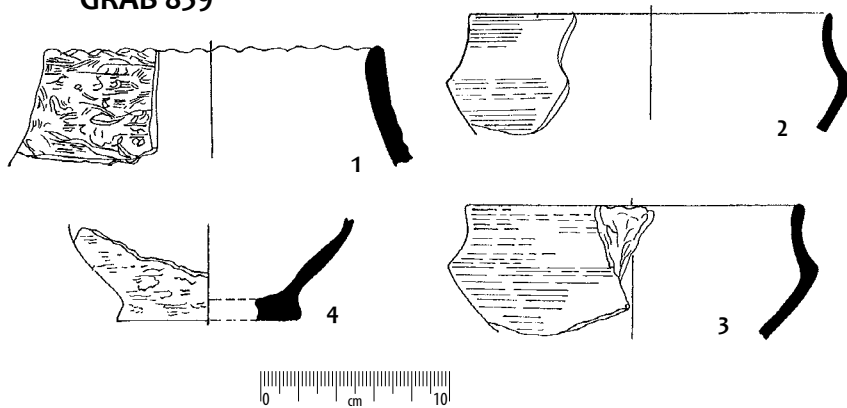

GRAB 841

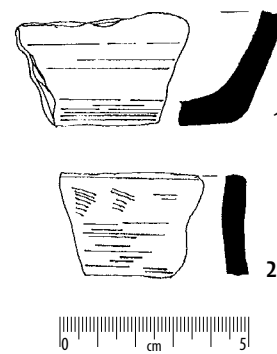

GRAB 842

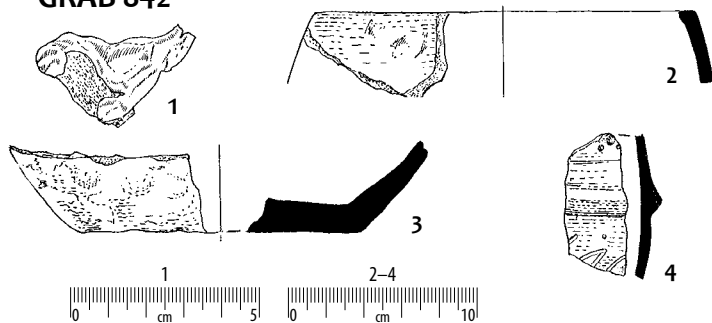

GRAB 843

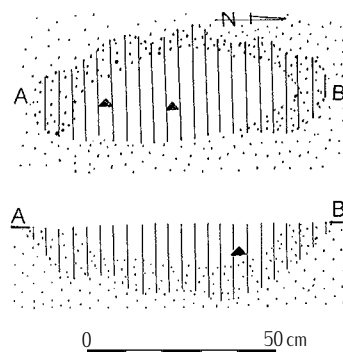

GRAB 844

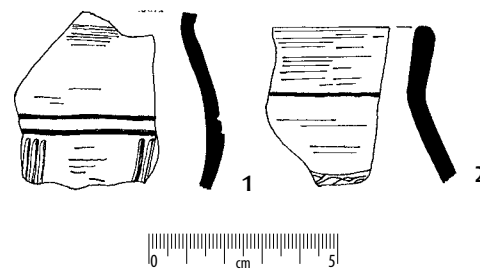
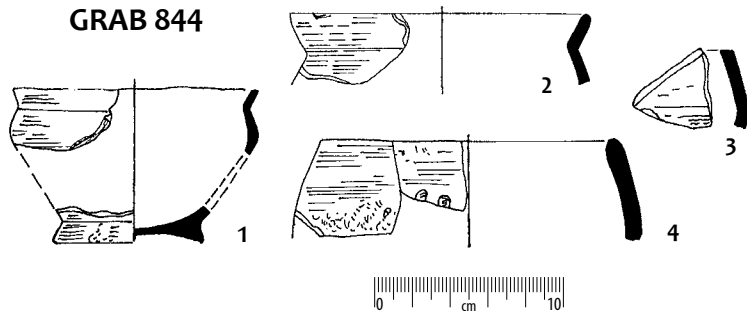

GRAB 845

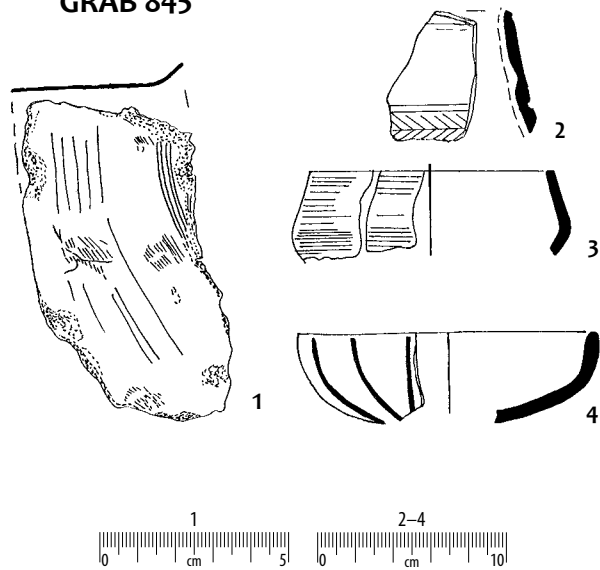

GRAB 846

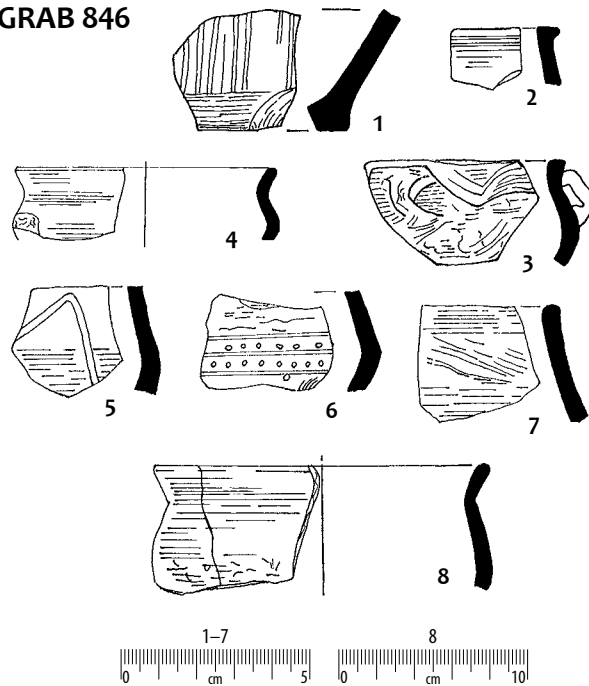

Taf. 254. Grab 842: 1 – Glas; sonstige – Ton.

Tabl. 254. Grób 842: 1 – szkło; pozostałe – glina.

GRAB 847

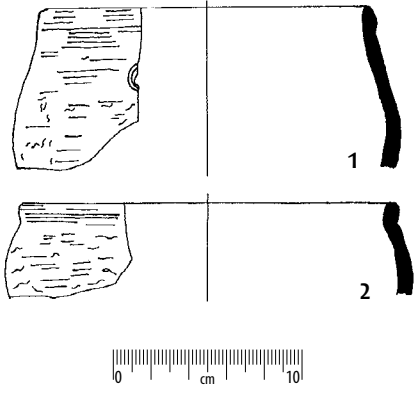

GRAB 848

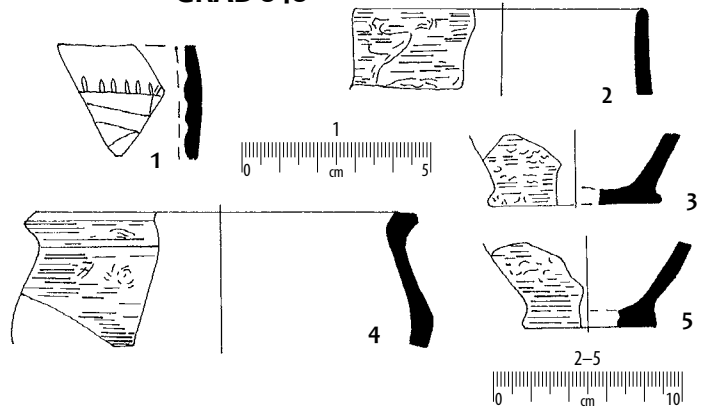

GRAB 849

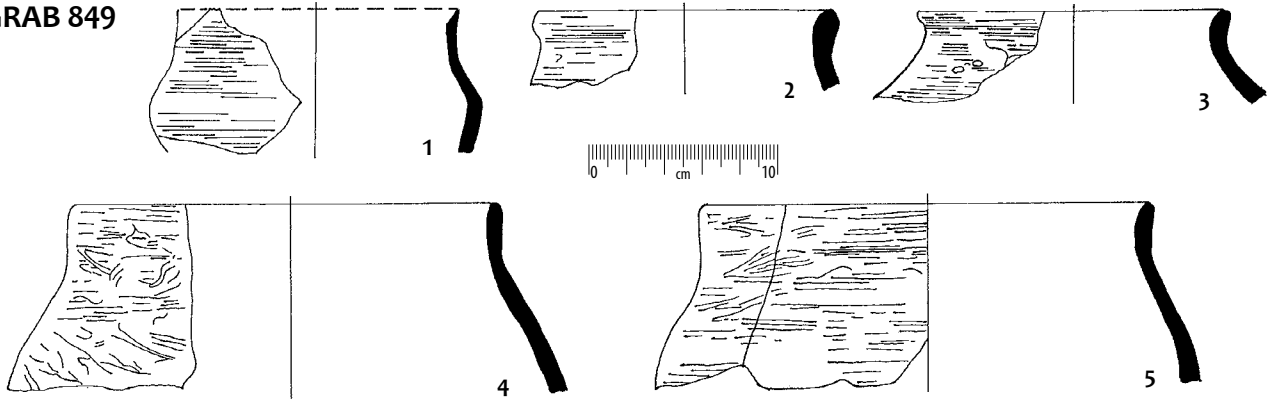

GRAB 850

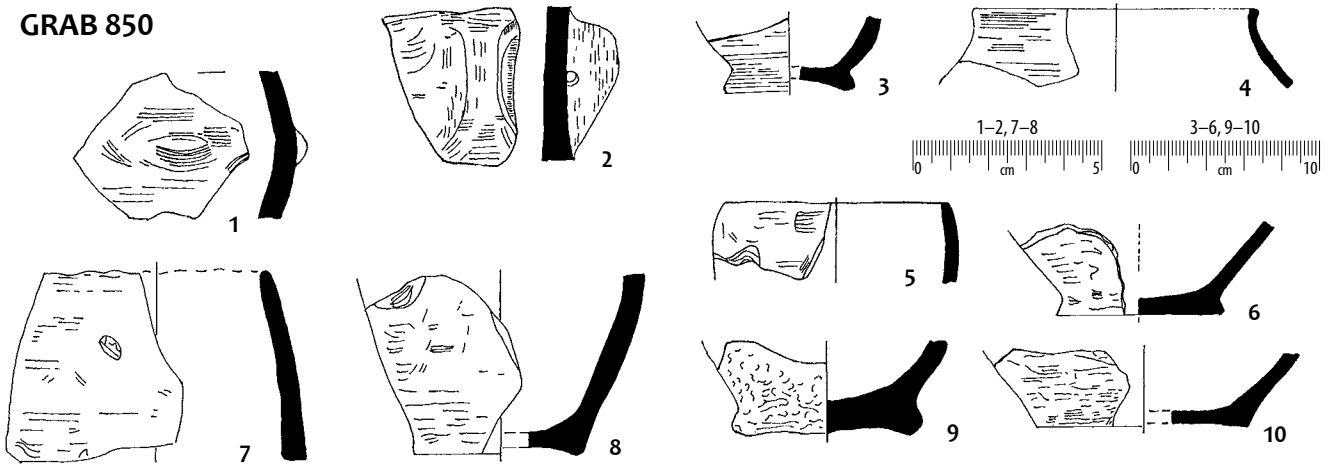

GRAB 851

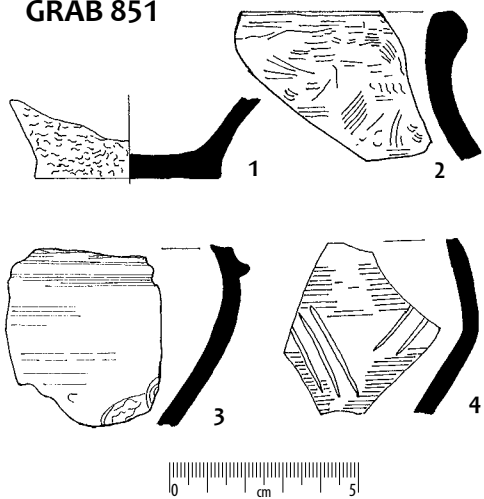

GRAB 852

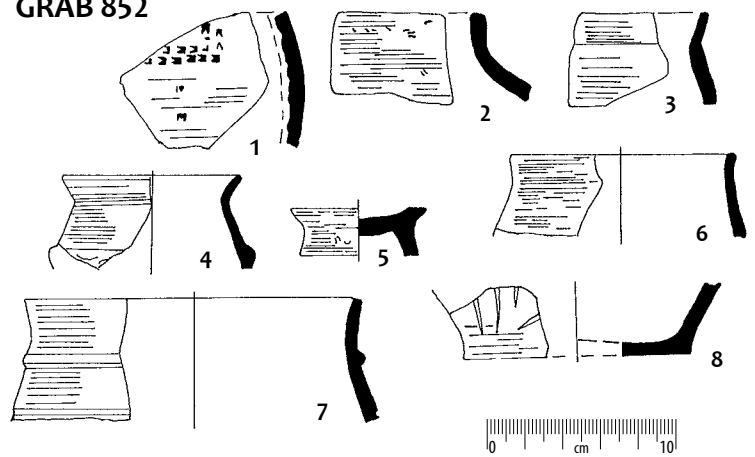

Taf. 255. Alles Ton.

Tabl. 255. Wszystko glina.

GRAB 853

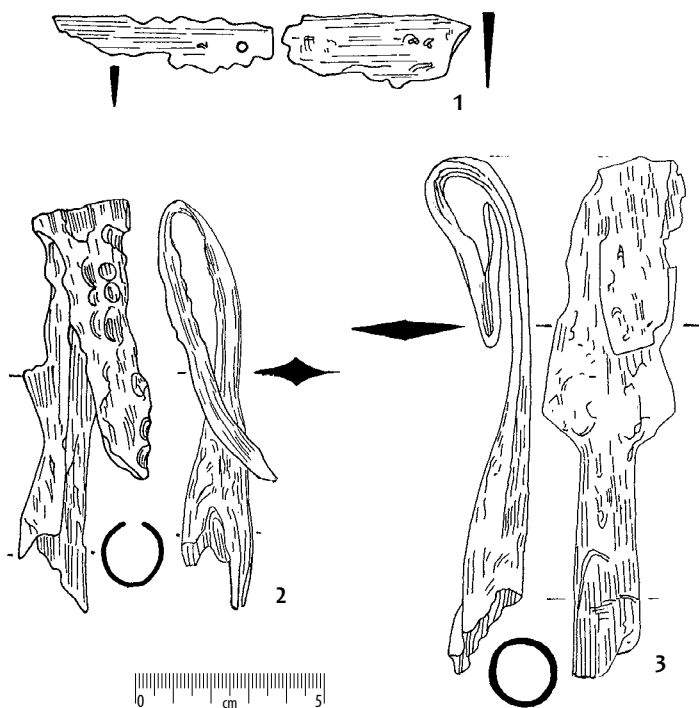

GRAB 854

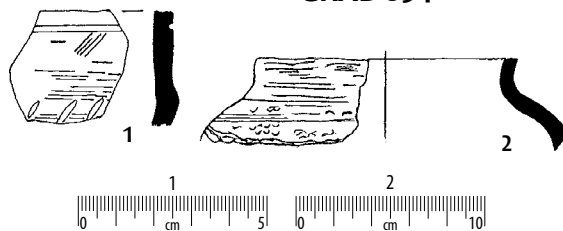

GRAB 855

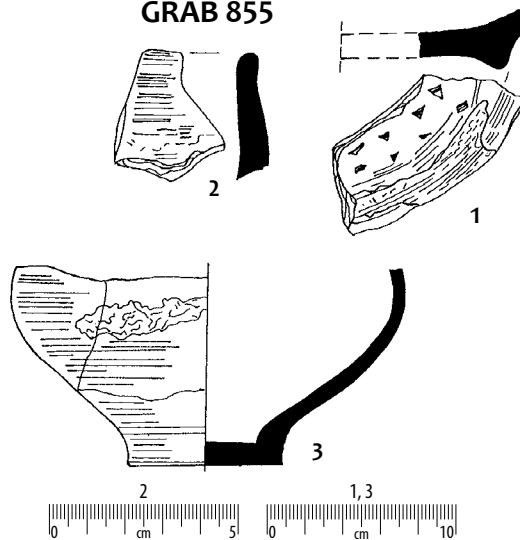

GRAB 856

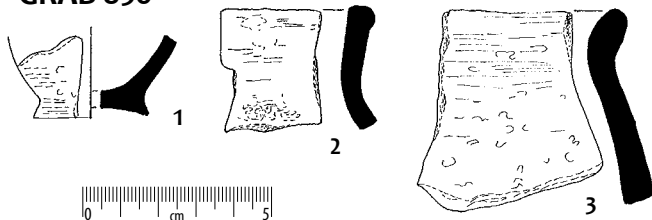

GRAB 859

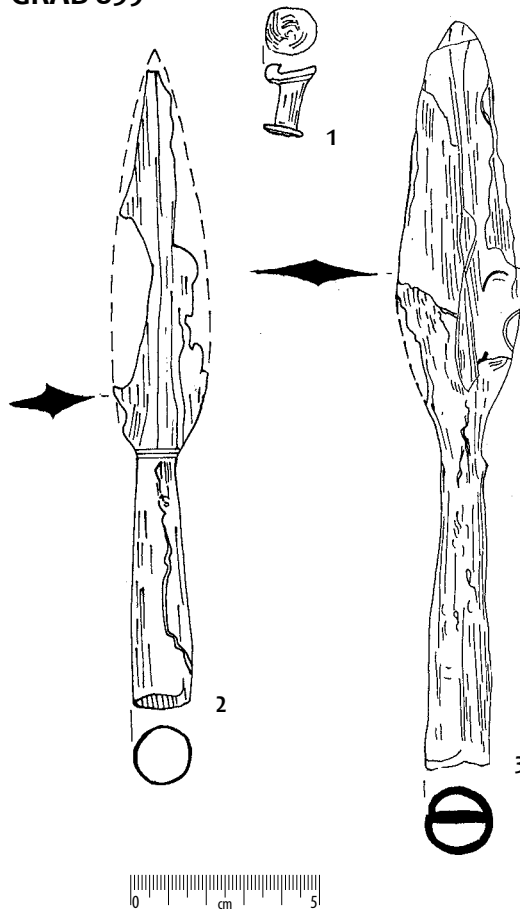

GRAB 858

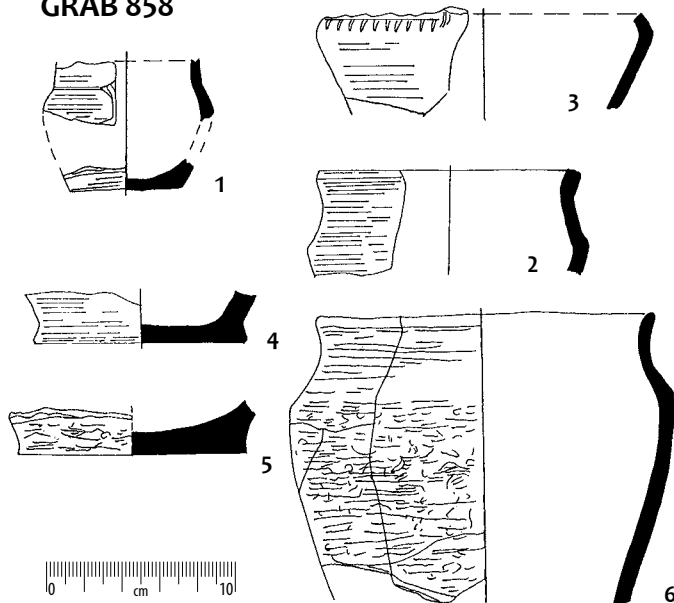

Taf. 256. Gräber: 853: 1-3 - Eisen;
859: 1-3 - Eisen; sonstige - Ton.

Tabl. 256. Groby: 853: 1-3 - želazo;
859: 1-3 - želazo; pozostale - glina.

GRAB 860

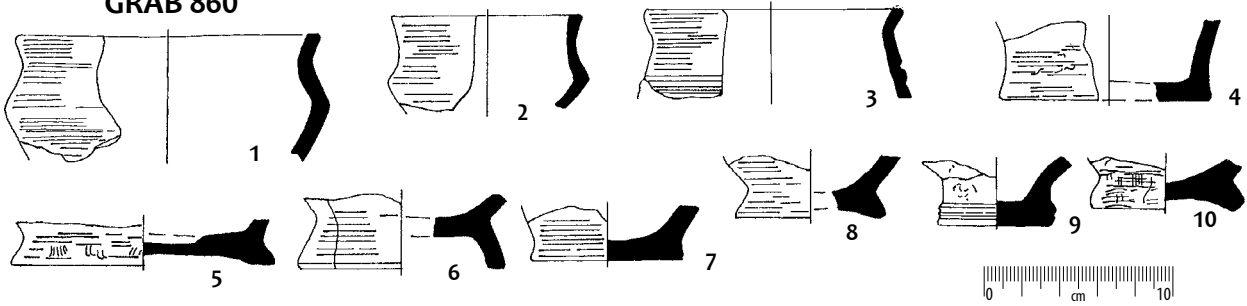

GRAB 861

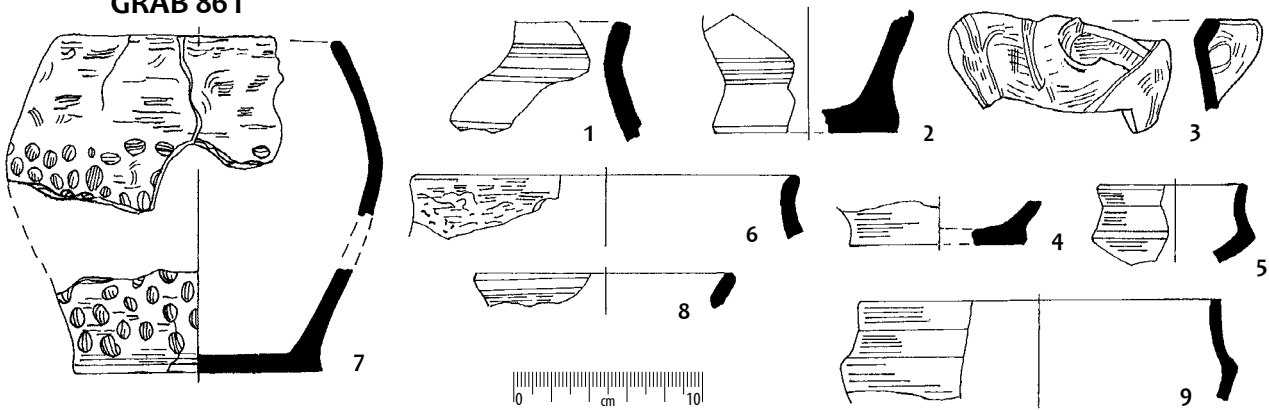

GRAB 862

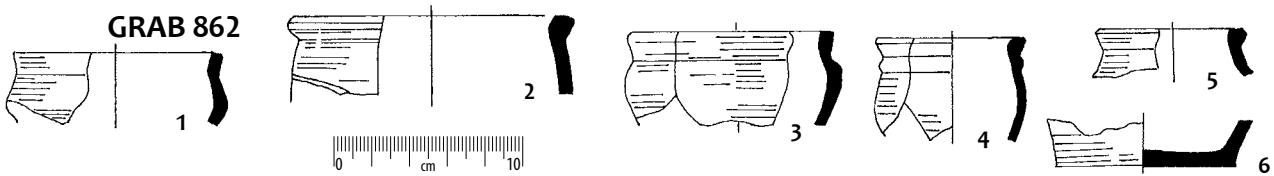

GRAB 863

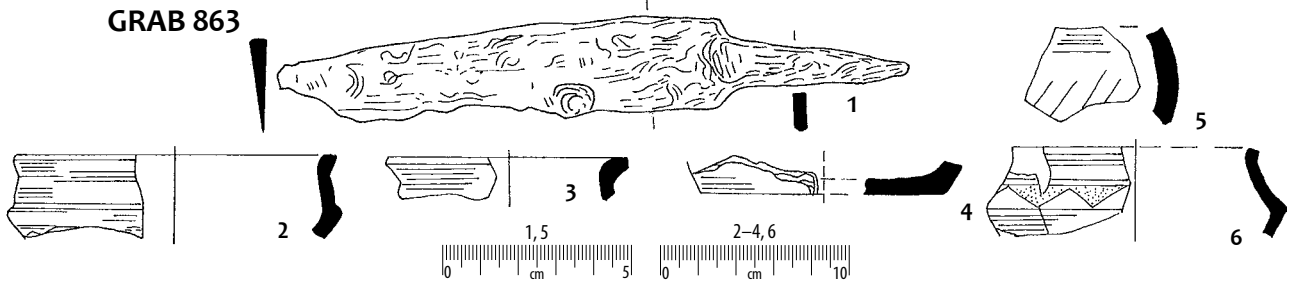

GRAB 864

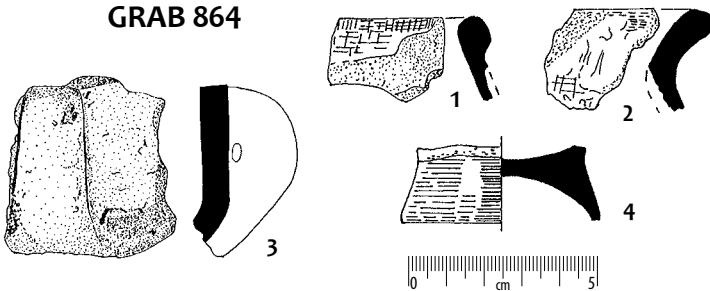

GRAB 865

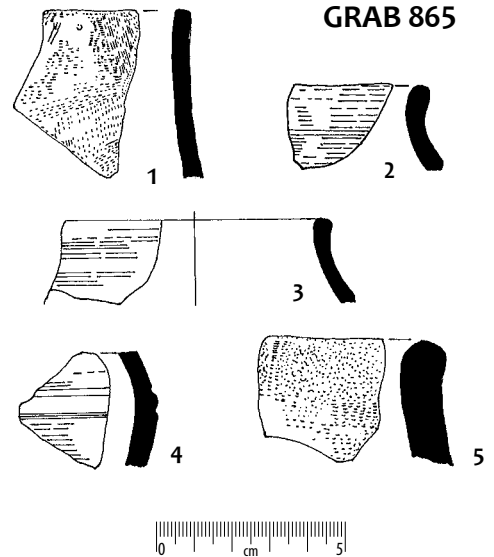

GRAB 866

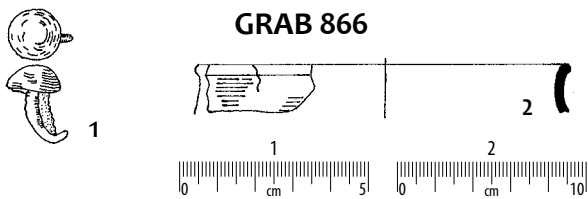

Taf. 257. Gräber: 863: 1 – Eisen;
866: 1 – Eisen; sonstige – Ton.

Tabl. 257. Groby: 863: 1 – żelazo;
866: 1 – żelazo; pozostałe – glina.

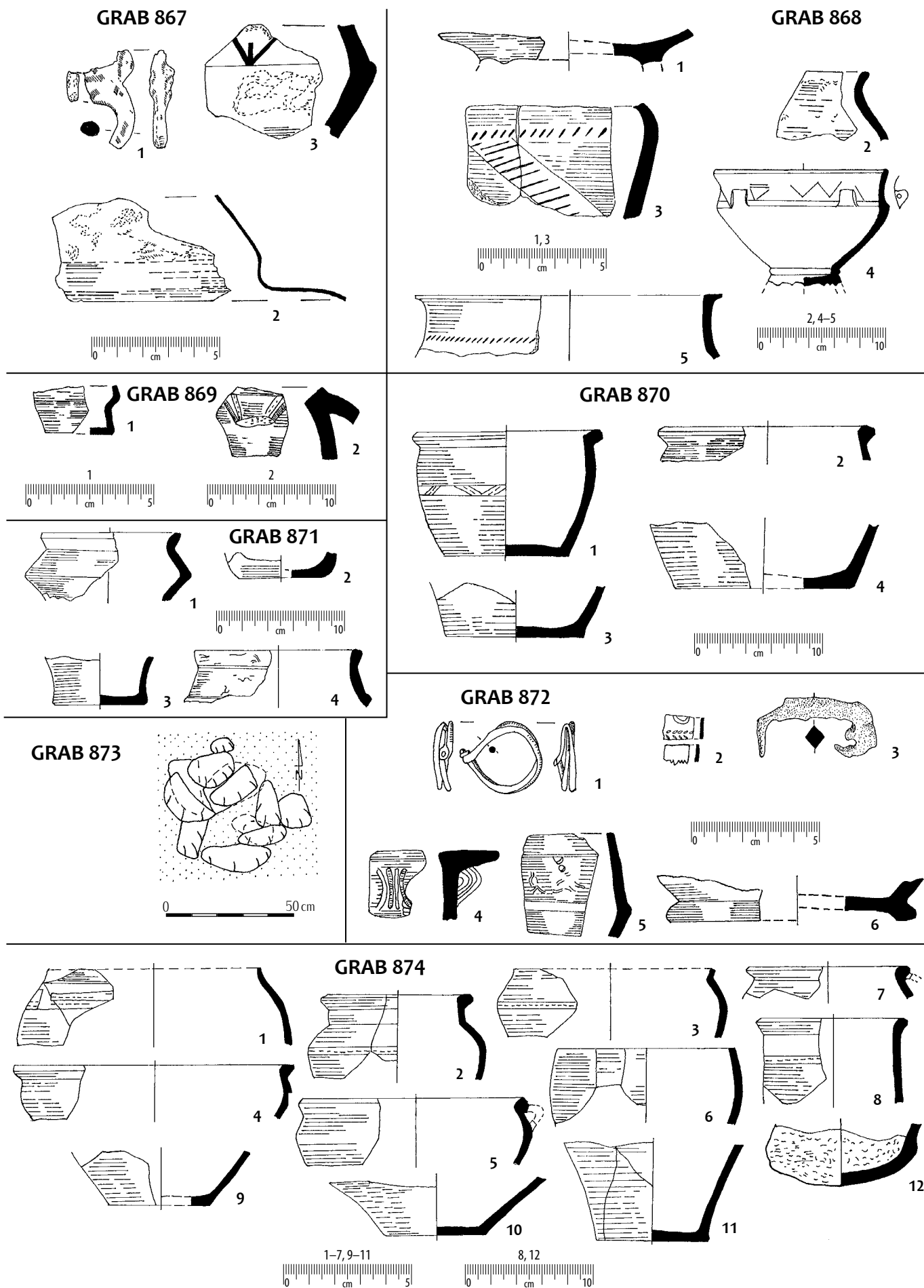

Taf. 258. Gräber: 867: 1 – Bronze; 2 – Eisen; 872: 1, 3 – Eisen; 2 – Knochen; sonstige – Ton.

Tabl. 258. Groby: 867: 1 – braz; 2 – želazo; 872: 1, 3 – želazo; 2 – košć; pozostale – glina.

GRAB 875

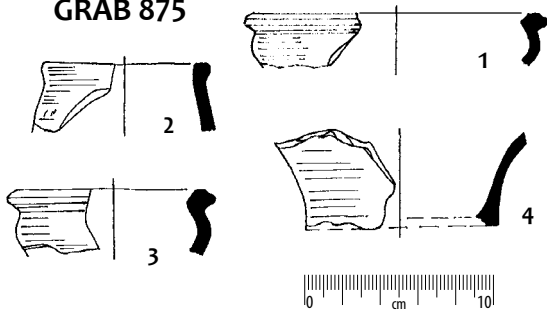

GRAB 876

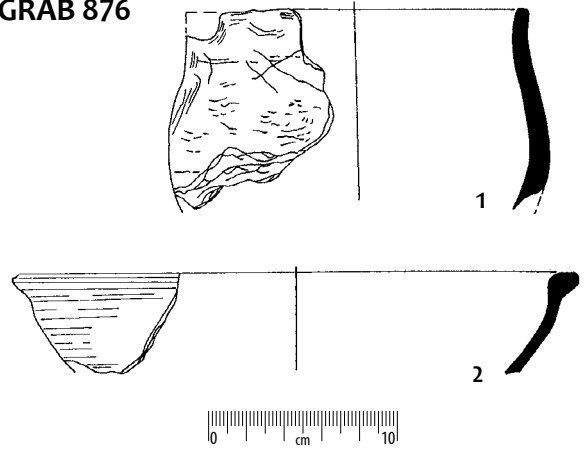

GRAB 877

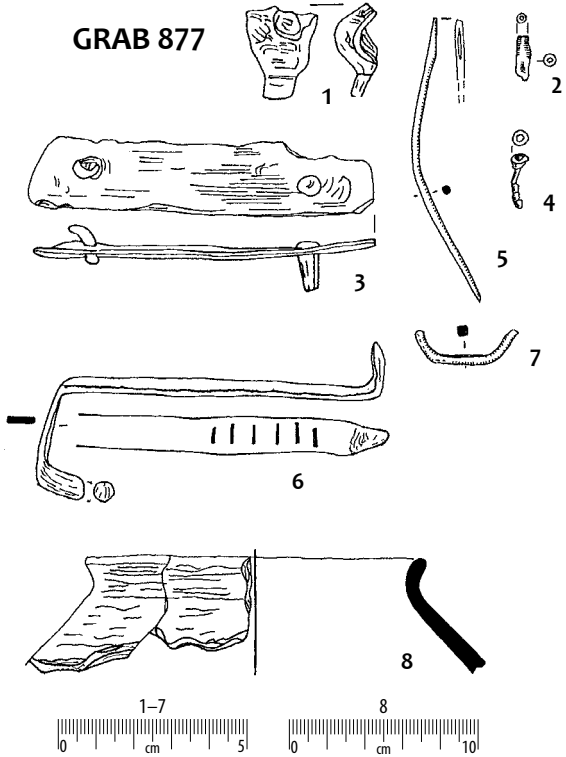

GRAB 878

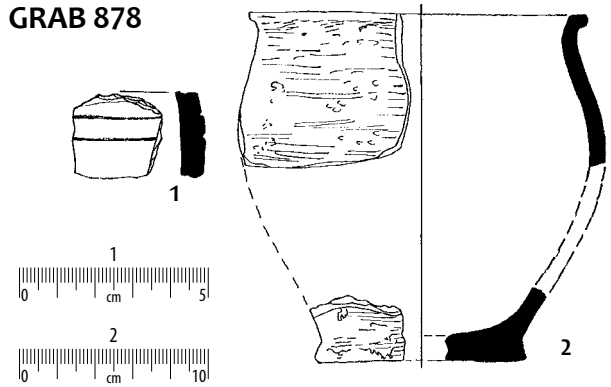

GRAB 880



GRAB 881

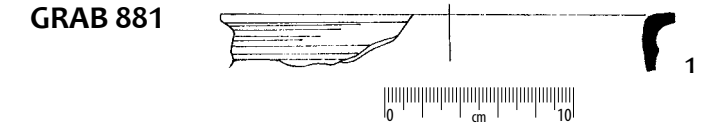

GRAB 879

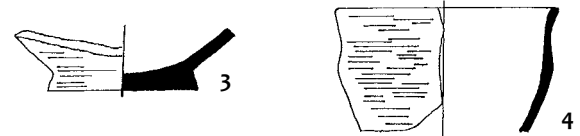
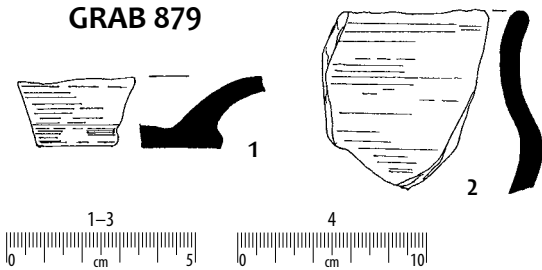

GRAB 882

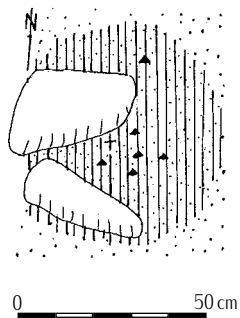

GRAB 885

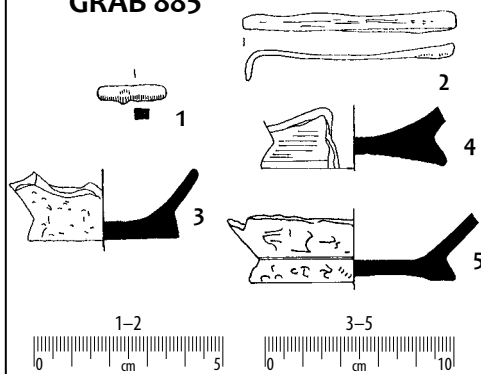

GRAB 886

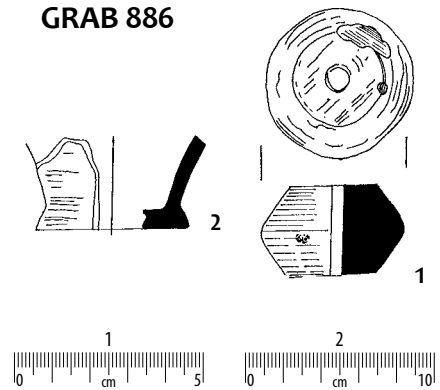

Taf. 259. Gräber: 877: 1, 3, 6-7 - Eisen; 2 - Glas; 4-5 - Bronze; 885: 1-2 - Eisen; sonstige - Ton.

Tabl. 259. Groby: 877: 1, 3, 6-7 - želazo; 2 - szkło; 4-5 - brąz; 885: 1-2 - želazo; pozostałe - glina.

GRAB 890

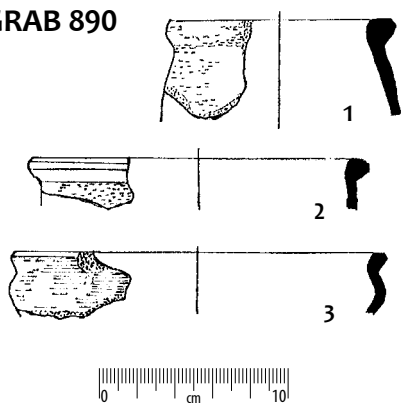

GRAB 893

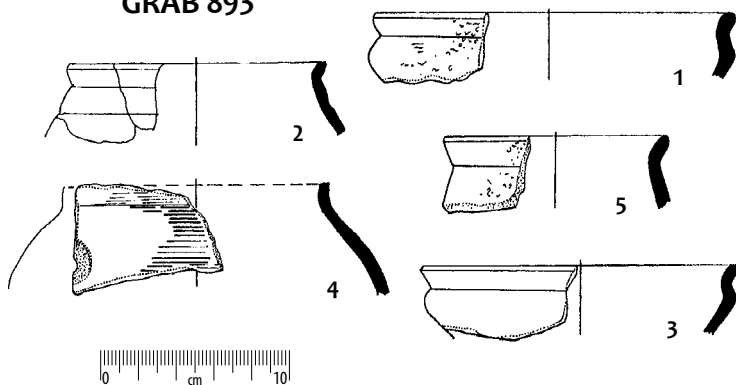

GRAB 892

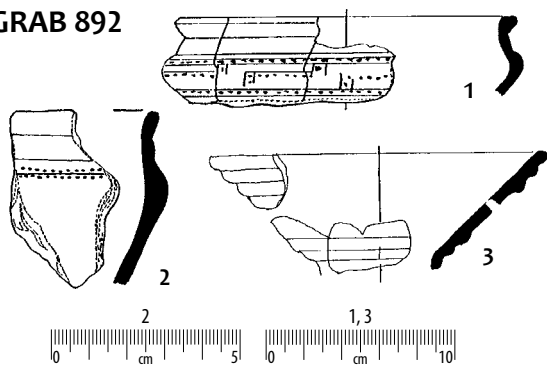

GRAB 894

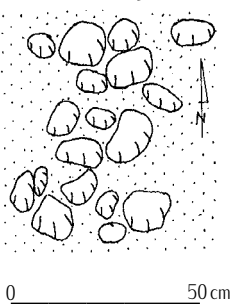

GRAB 895

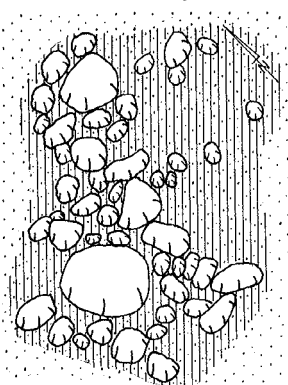

GRAB 896

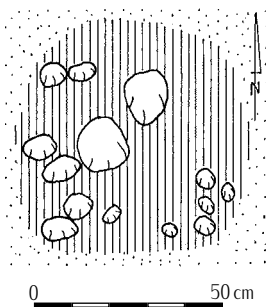

GRAB 897

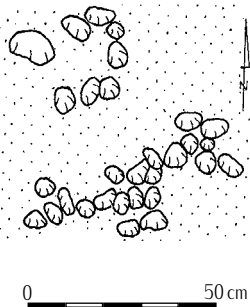

GRAB 900

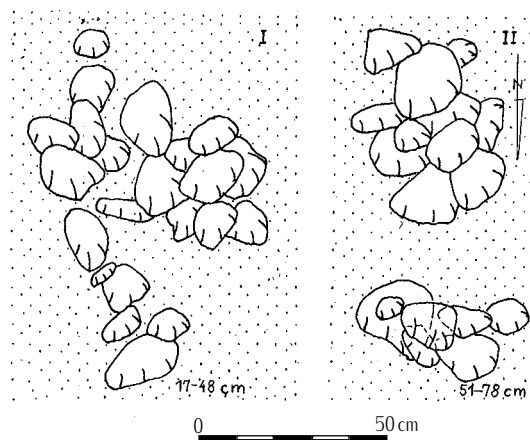

GRAB 898

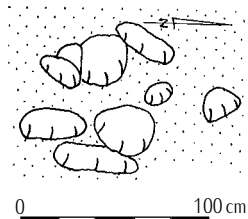

GRAB 899

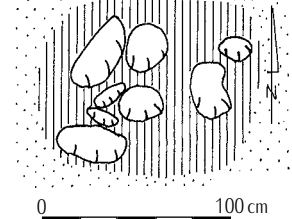

GRAB 903

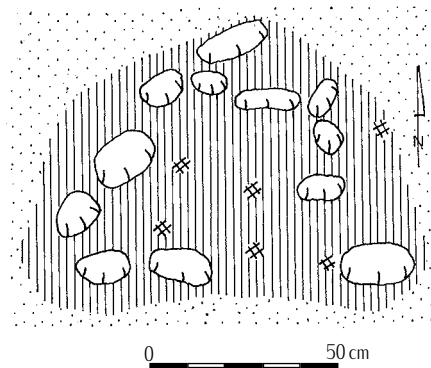

GRAB 901

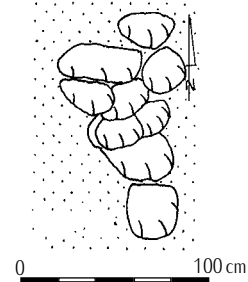

GRAB 902

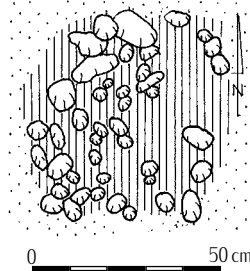

Taf. 260. Gräber: 890, 892, 893 – alles Ton.

Tabl. 260. Groby: 890, 892, 893 – wszystko glina.

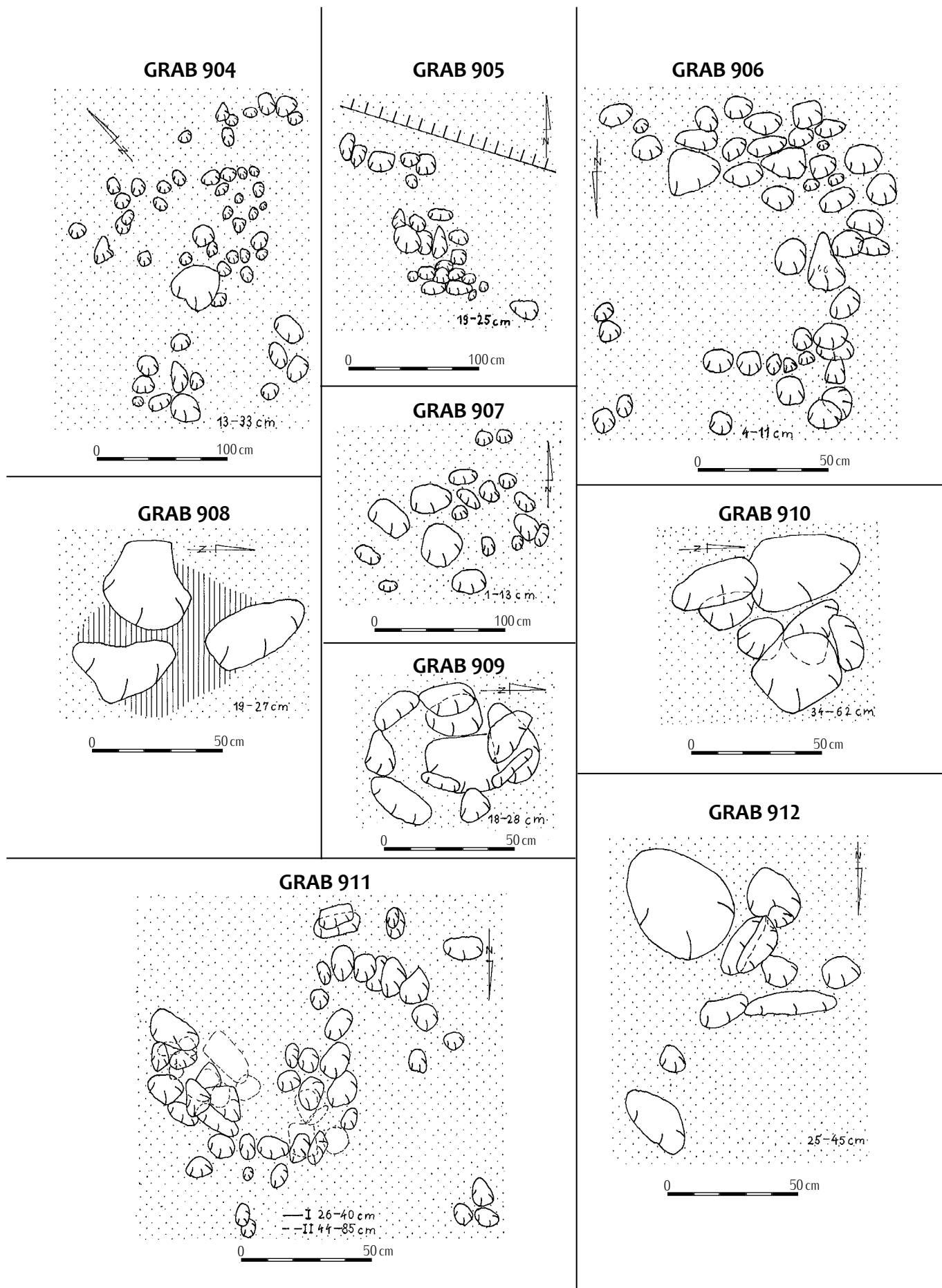

Taf. 261. Pläne der Gräber.

Tabl. 261. Plany grobów.

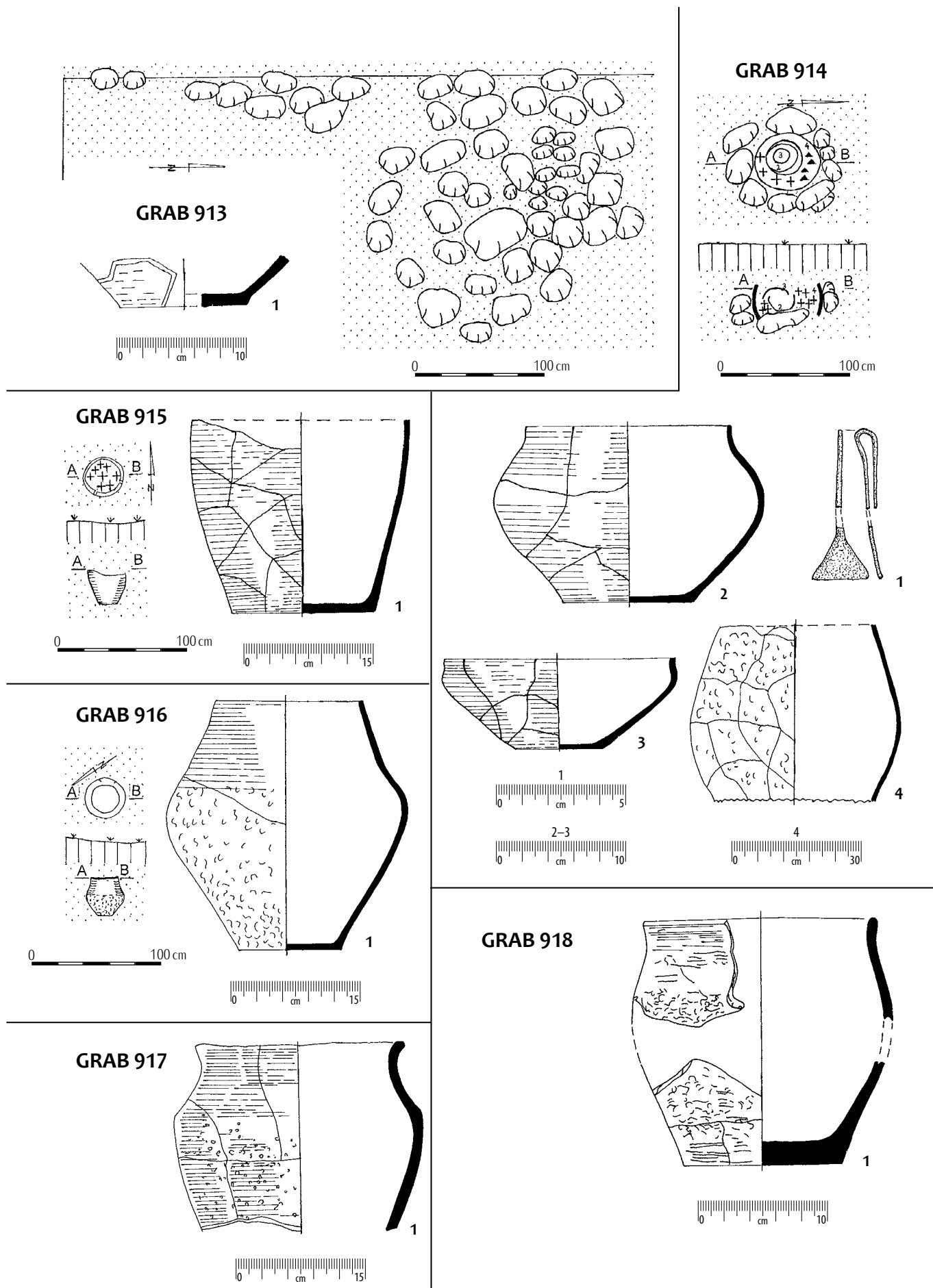

Taf. 262. Grab 914: 1 – Bronze; sonstige – Ton.

Tabl. 262. Grób 914: 1 – brąz; pozostałe – glina.

TIERGRAB I

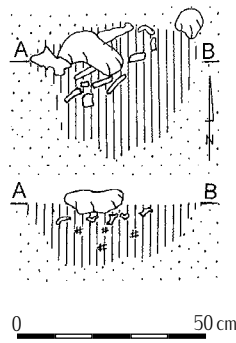

WOHNGRUBE 1/1959 II

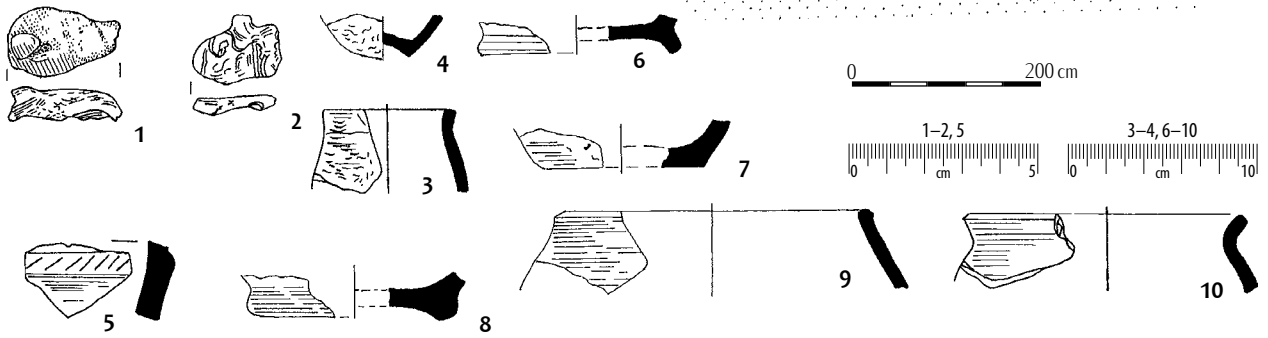
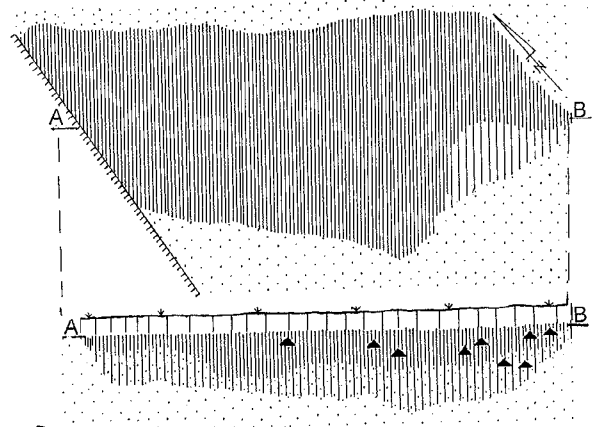

„SCHATZ“ EISERNER WERKZEUGE III

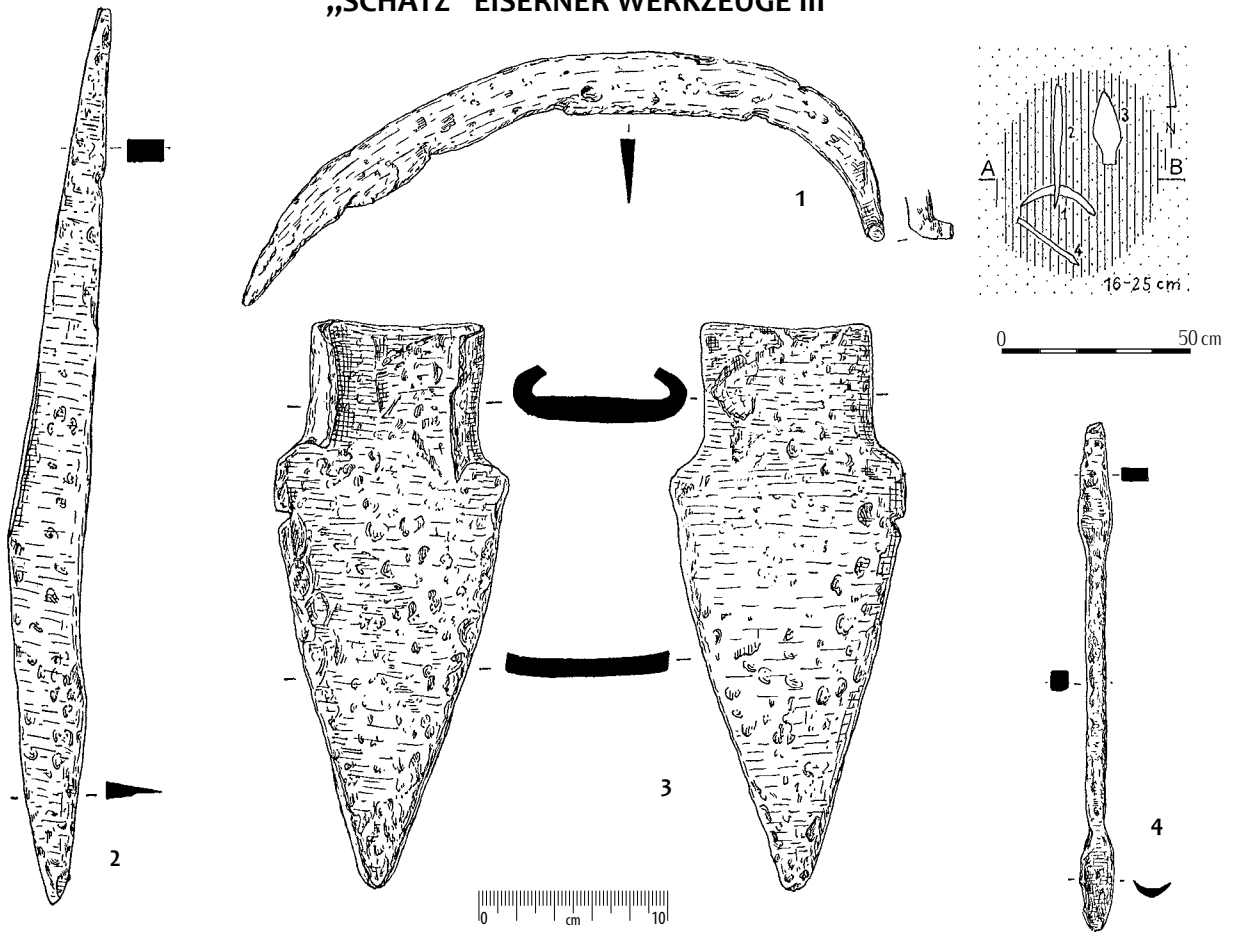

Taf. 263. Objekte: II: 1 – Glas; 2 – Eisen;
III: 1-4 – Eisen; sonstige – Ton.

Tabl. 263: Obiekty: II – 1 – szkło; 2 – żelazo;
III: 1-4 – żelazo; pozostałe – glina.

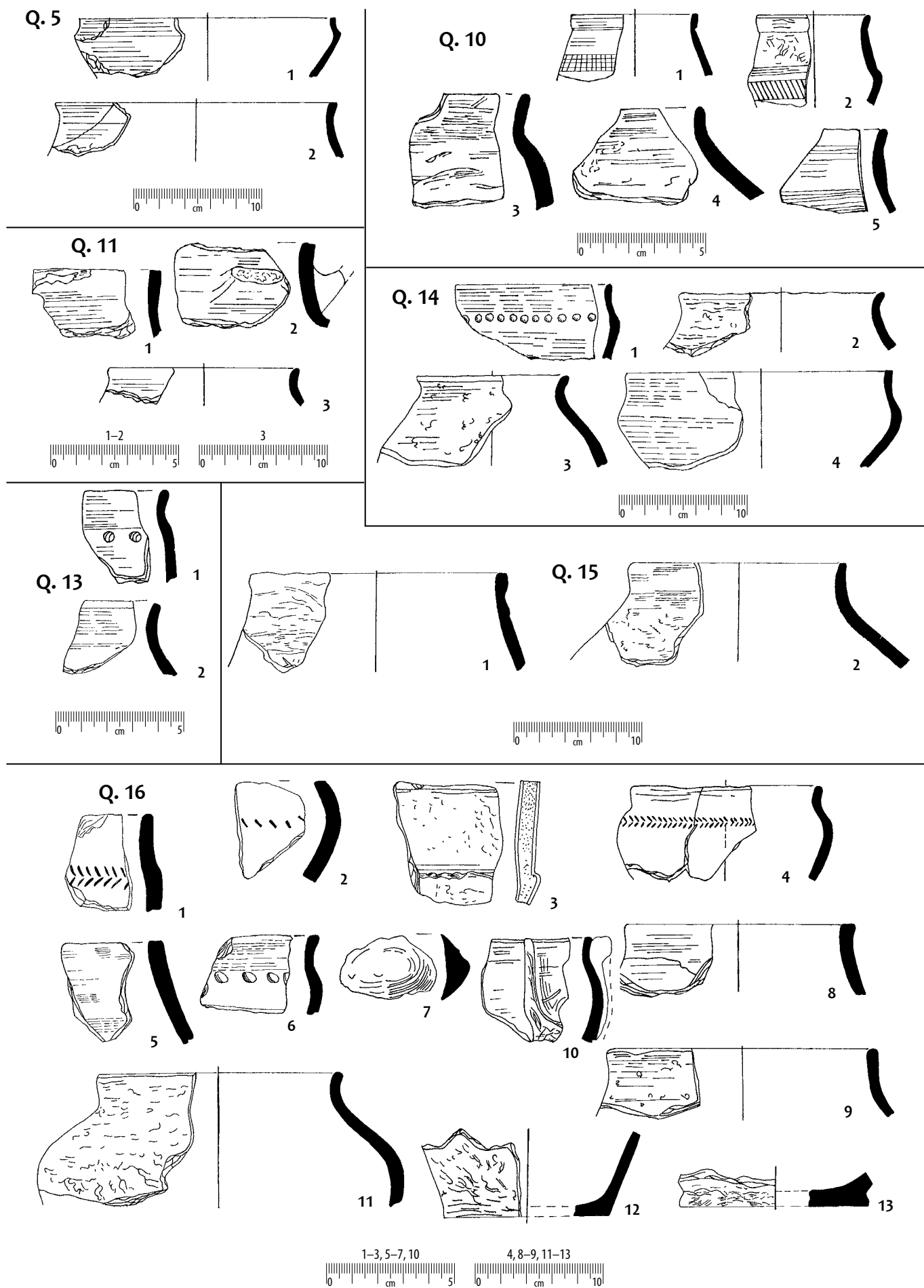

Taf. 264. Alles Ton.

Tabl. 264. Wszystko glina.

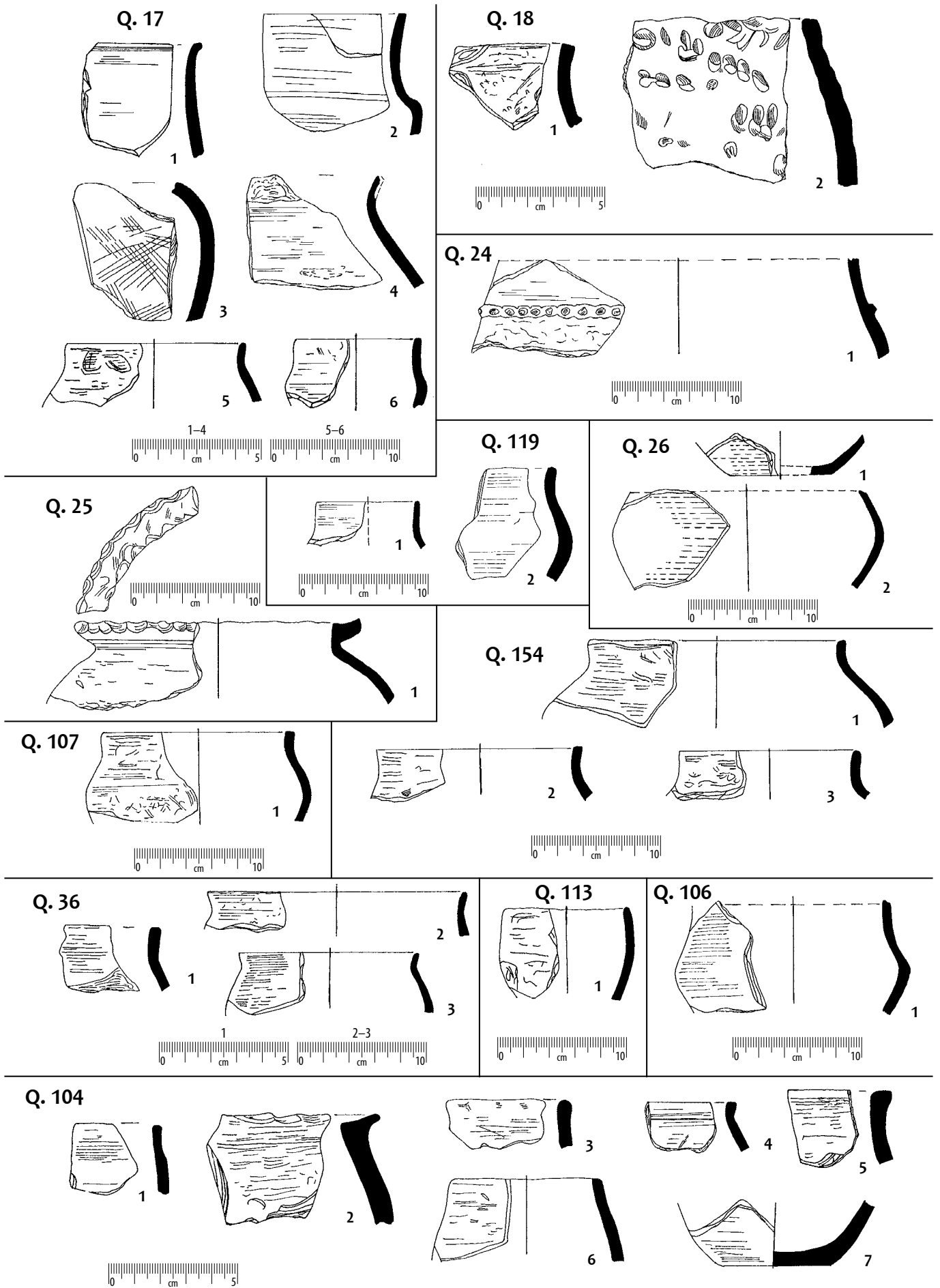

Taf. 265. Alles Ton.

Taf. 265. Wszystko glina.

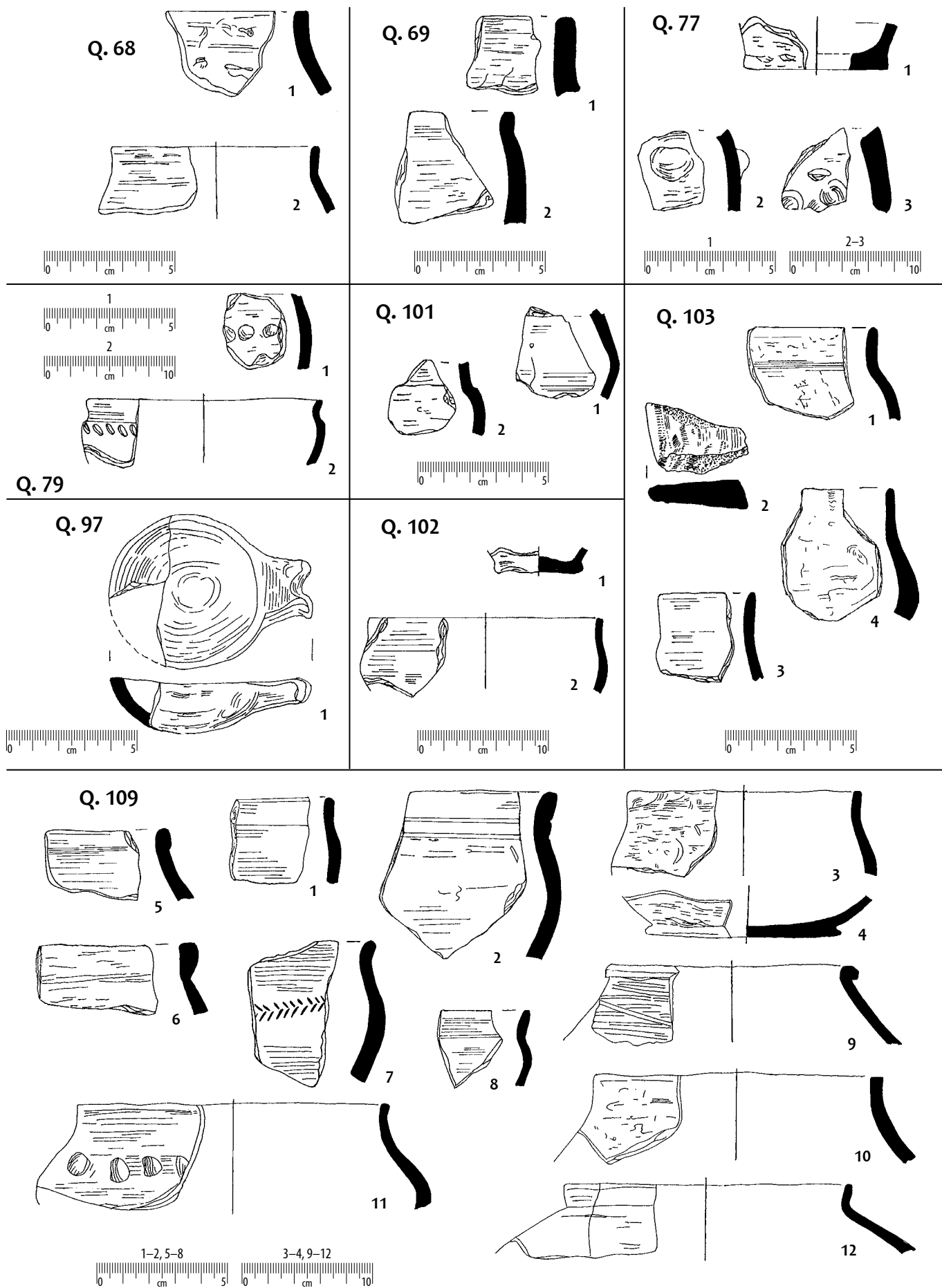

Taf. 266. Alles Ton.

Tabl. 266. Wszystko glina.

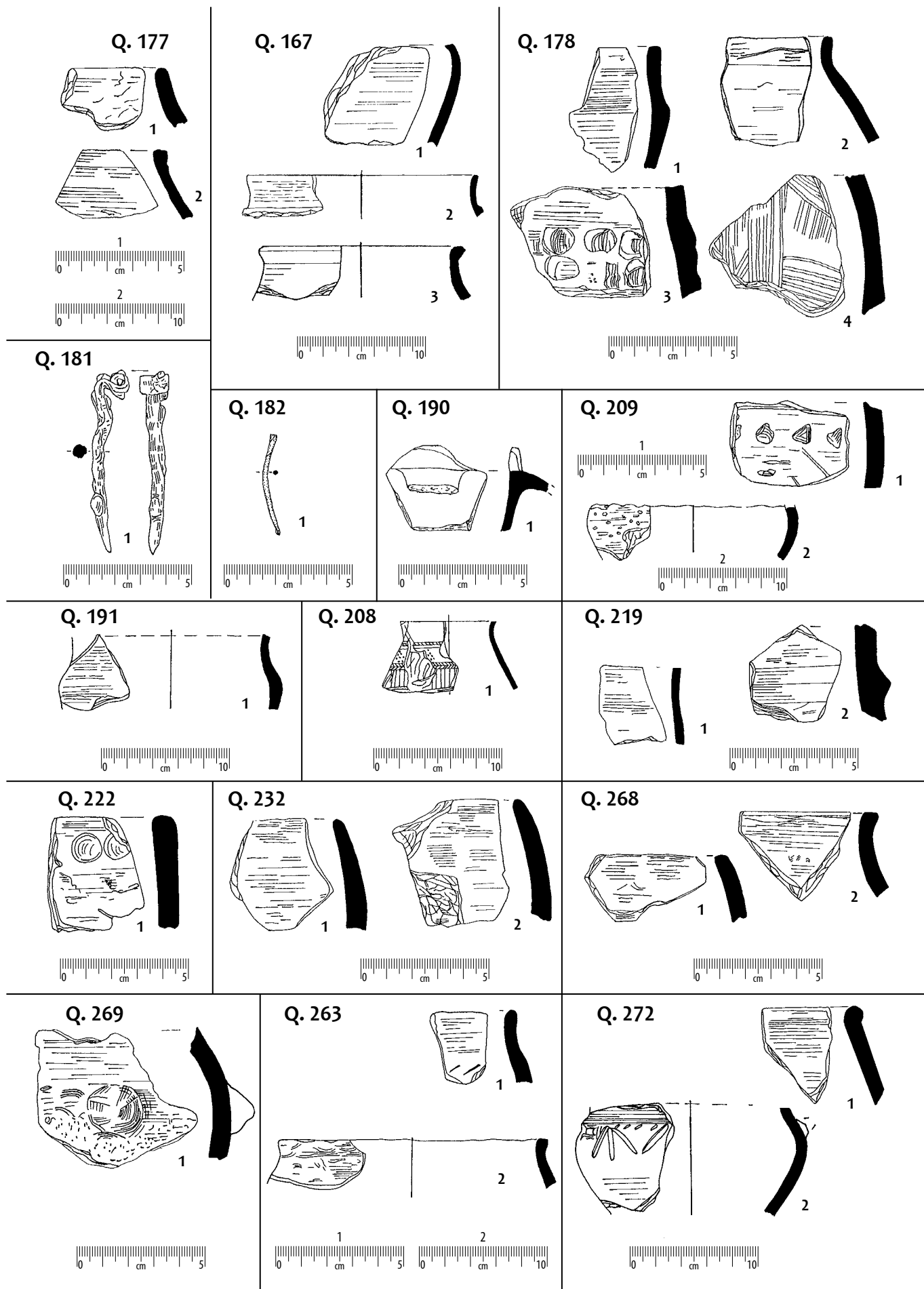

Taf. 267. Quadraten: 181: 1 – Eisen;
182: 1 – Bronze; sonstige – Ton.

Tabl. 267. Odcinki: 181: 1 – żelazo;
182: 1 – brąz; pozostałe – glina.

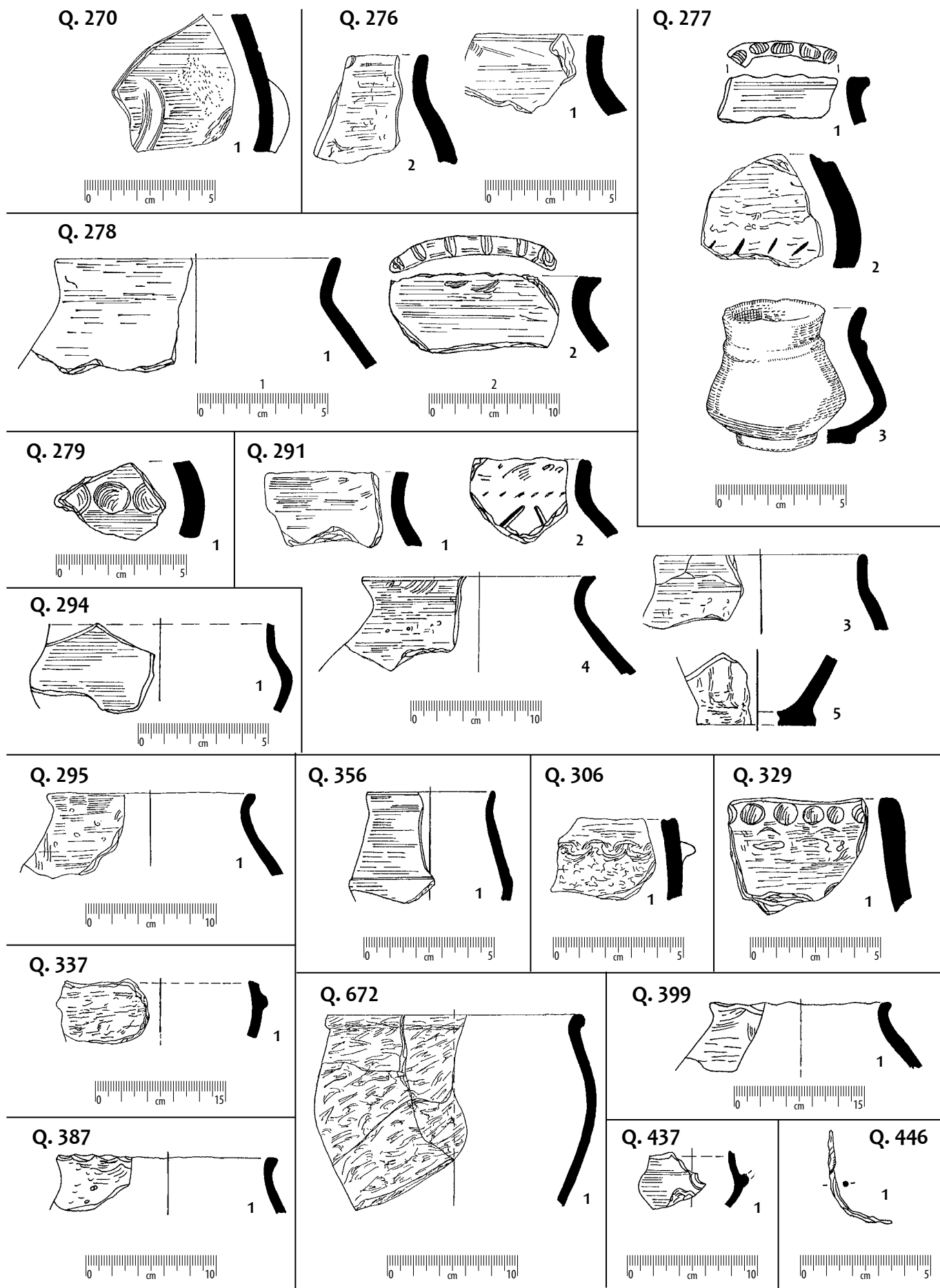

Taf. 268. Quadrat 446: 1 – Eisen; sonstige – Ton.

Tabl. 268. Odcinek 446: 1 – żelazo; pozostałe – glina.

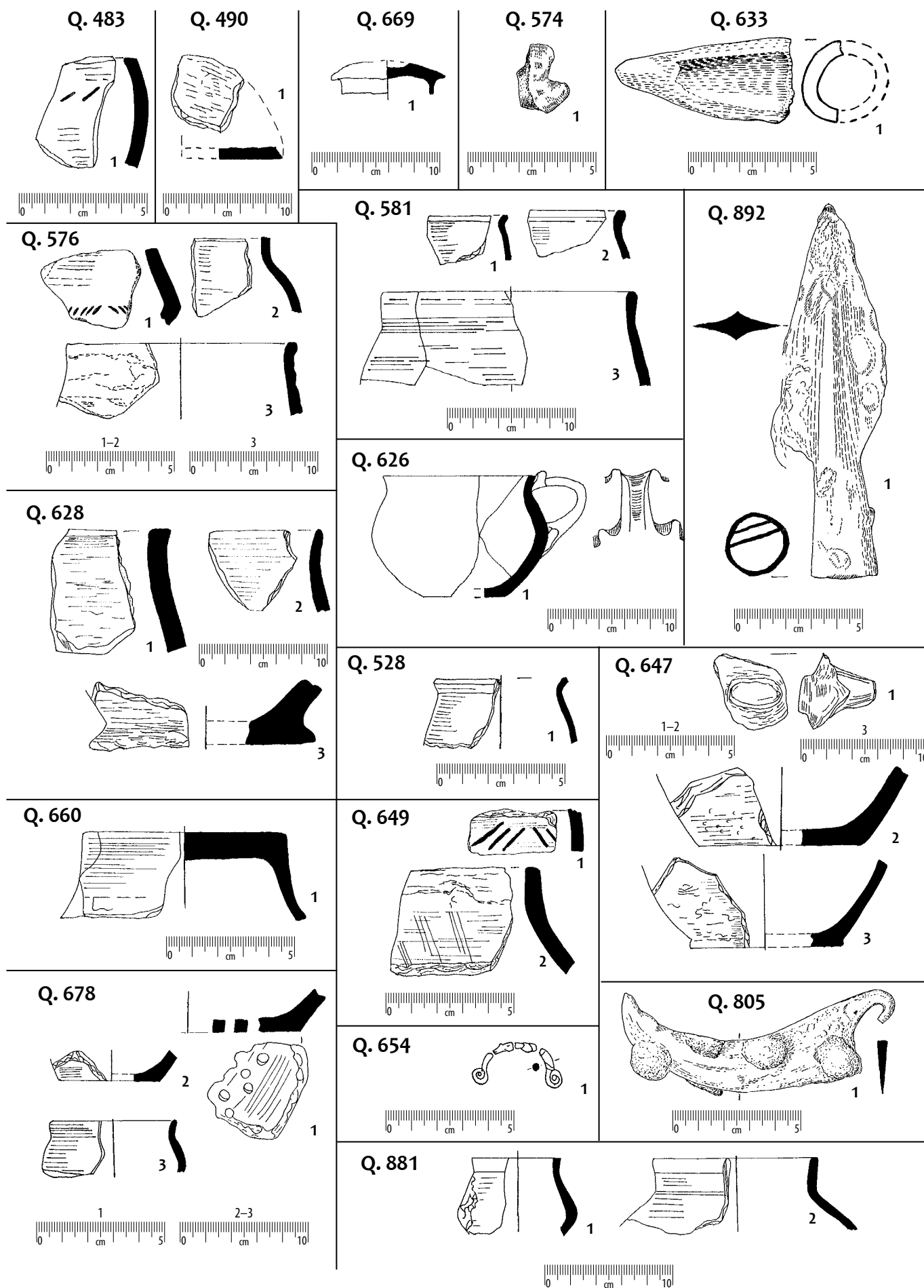

Taf. 269. Quadraten: 654: 1 – Bronze;
805: 1 – Eisen; 892: 1 – Eisen; sonstige – Ton.

Tabl. 269. Odcinki: 654: 1 – brąz;
805: 1 – żelazo; 892: 1 – żelazo; pozostałe – glina.

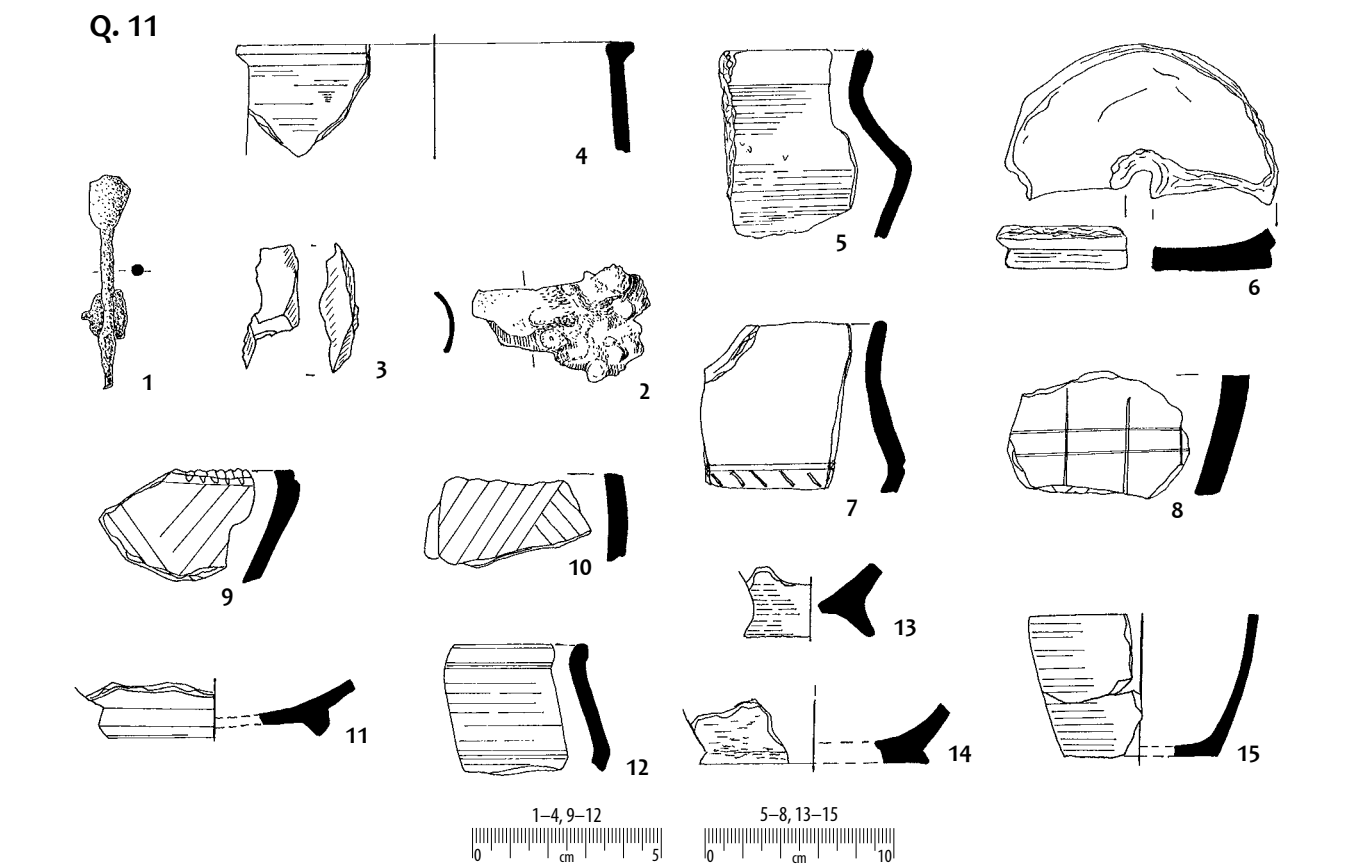
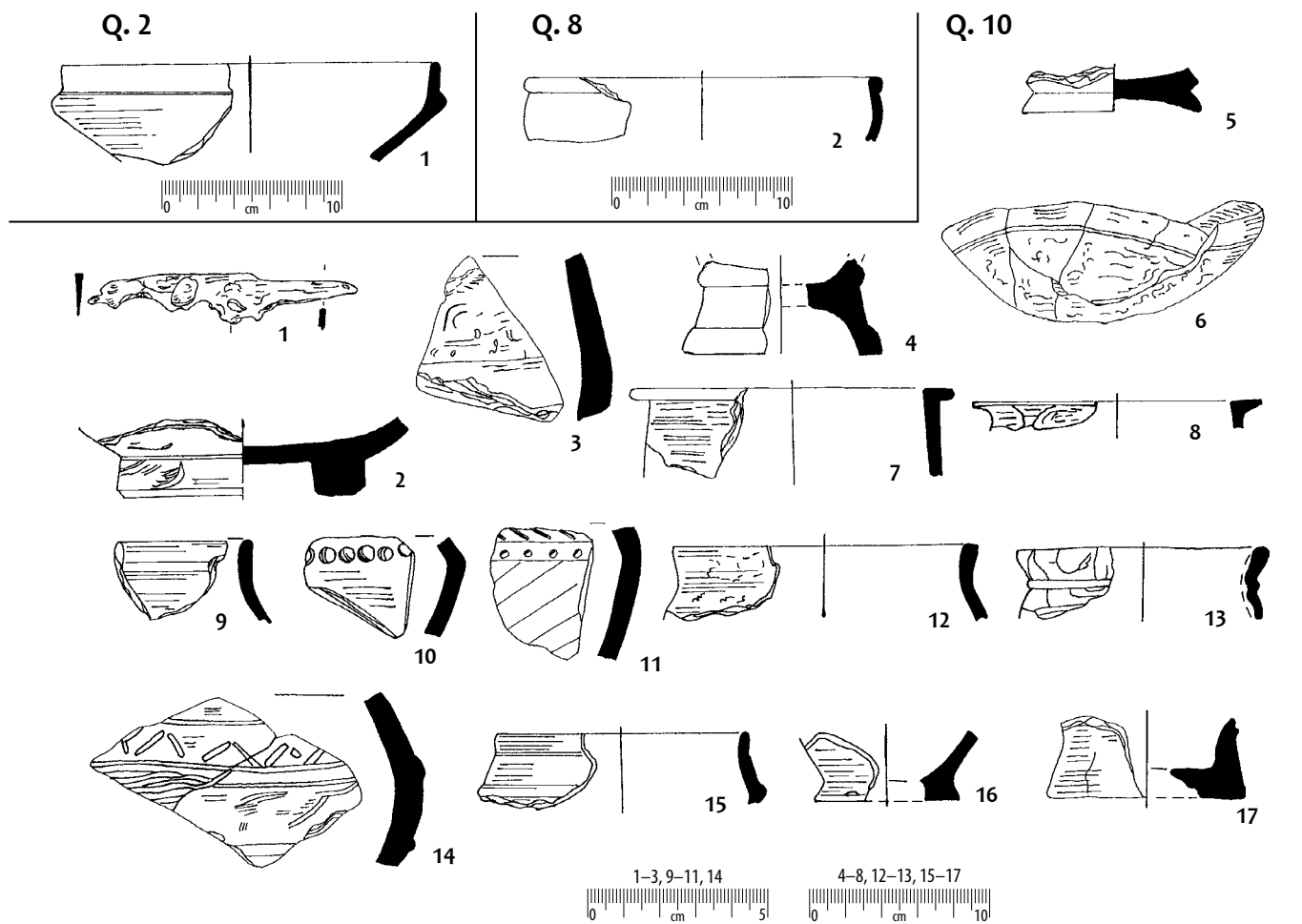

Taf. 270. Quadraten: 10: 1 – Eisen;
11: 1-2 – Eisen; 3 – Glas; sonstige – Ton.

Tabl. 270. Odcinki: 10: 1 – żelazo; 11: 1-2
żelazo; 3 – szkło; pozostałe – glina.

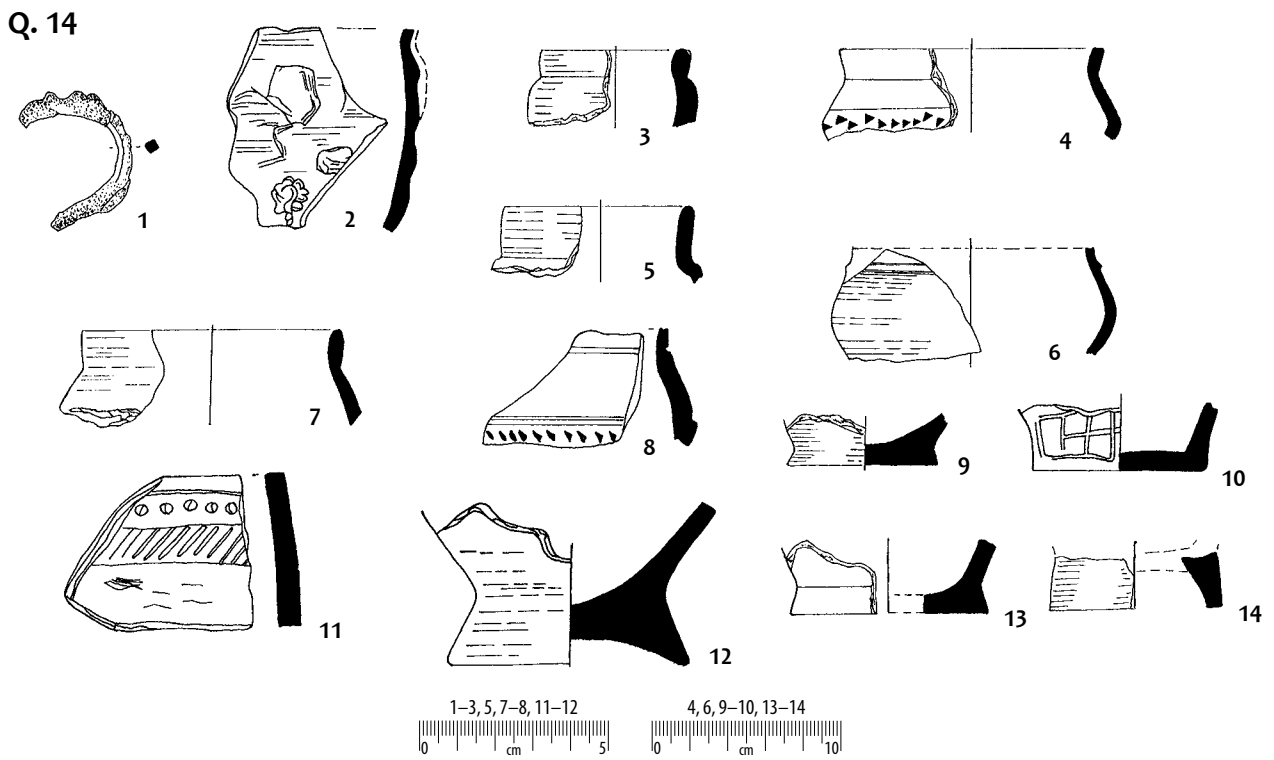
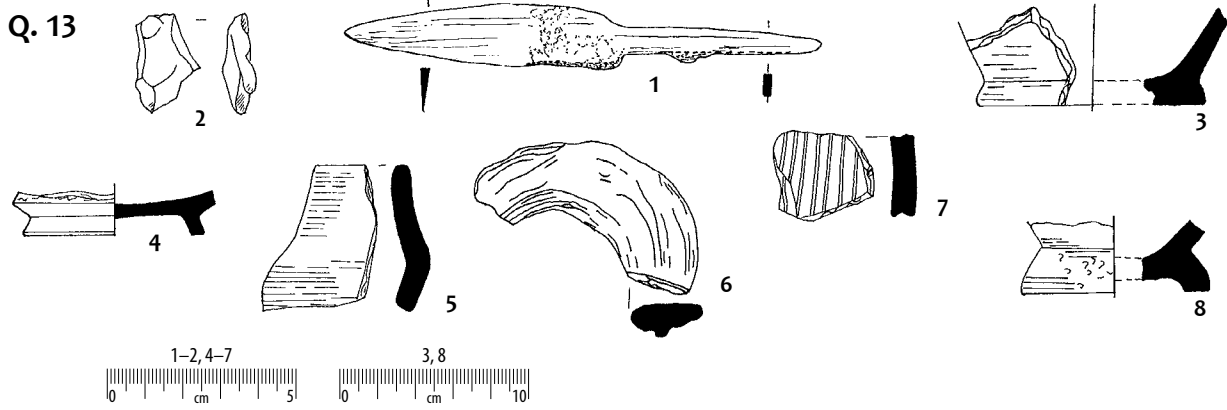
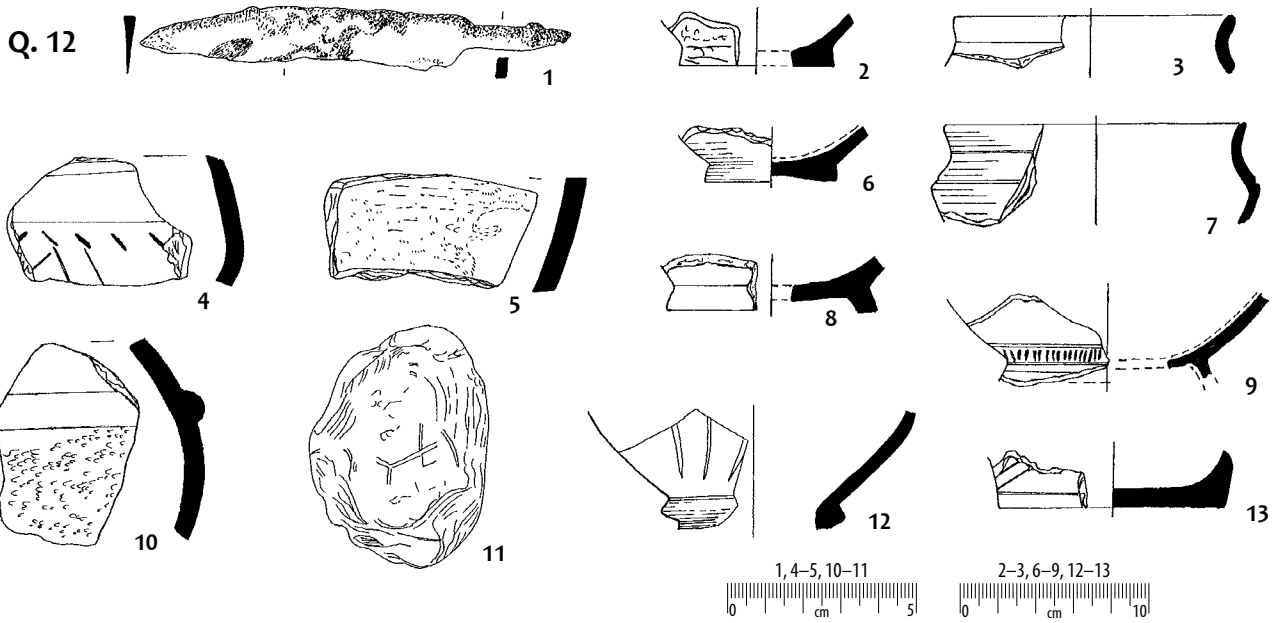

Taf. 271. Quadraten: 12: 1 – Eisen; 13: 1 – Eisen; 2 – Glas; 14: 1 – Eisen; sonstige – Ton.

Tabl. 271. Odcinki: 12: 1 – żelazo; 13: 1 – żelazo; 2 – szkło; 14: 1 – żelazo; pozostałe – glina.

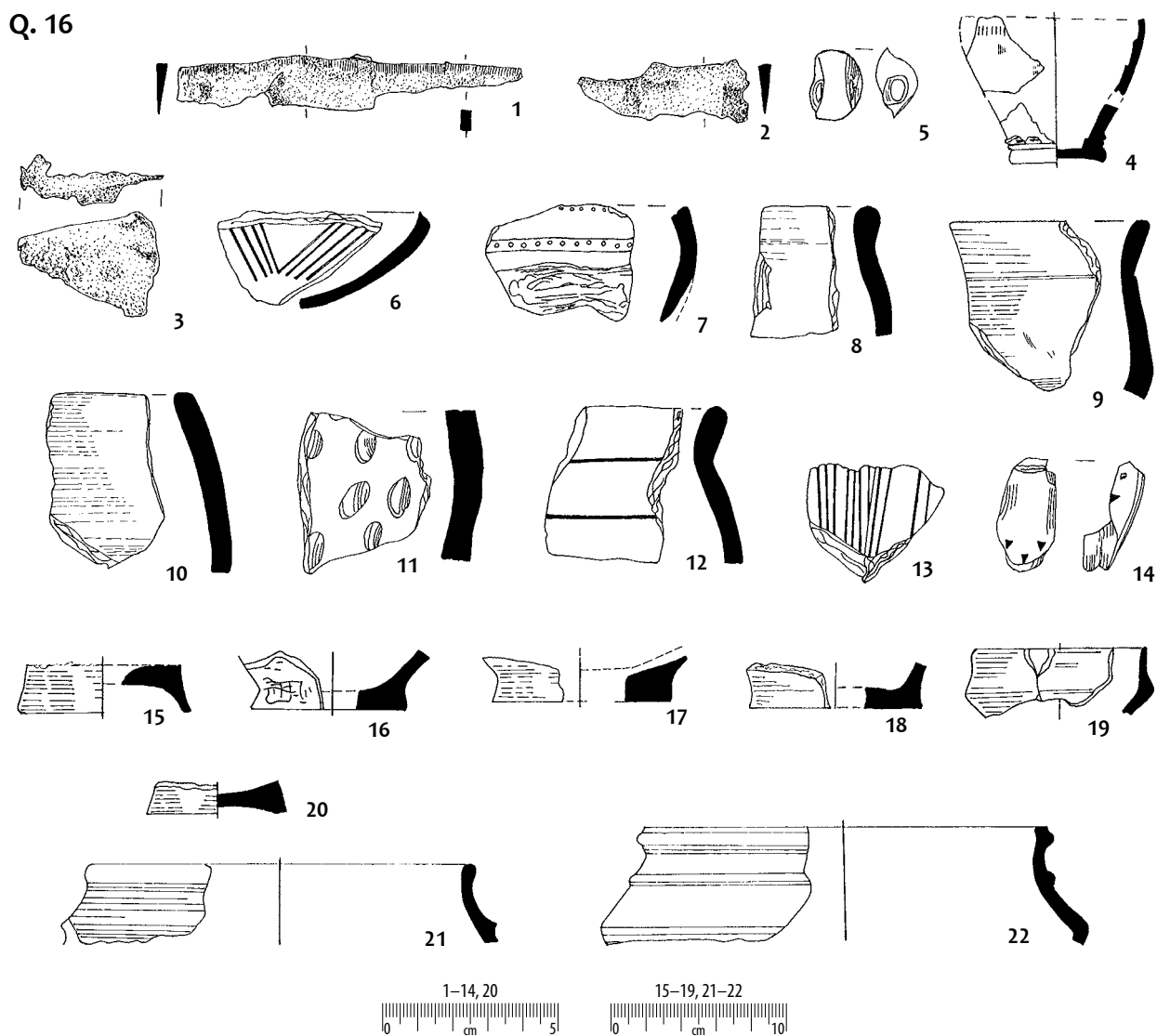
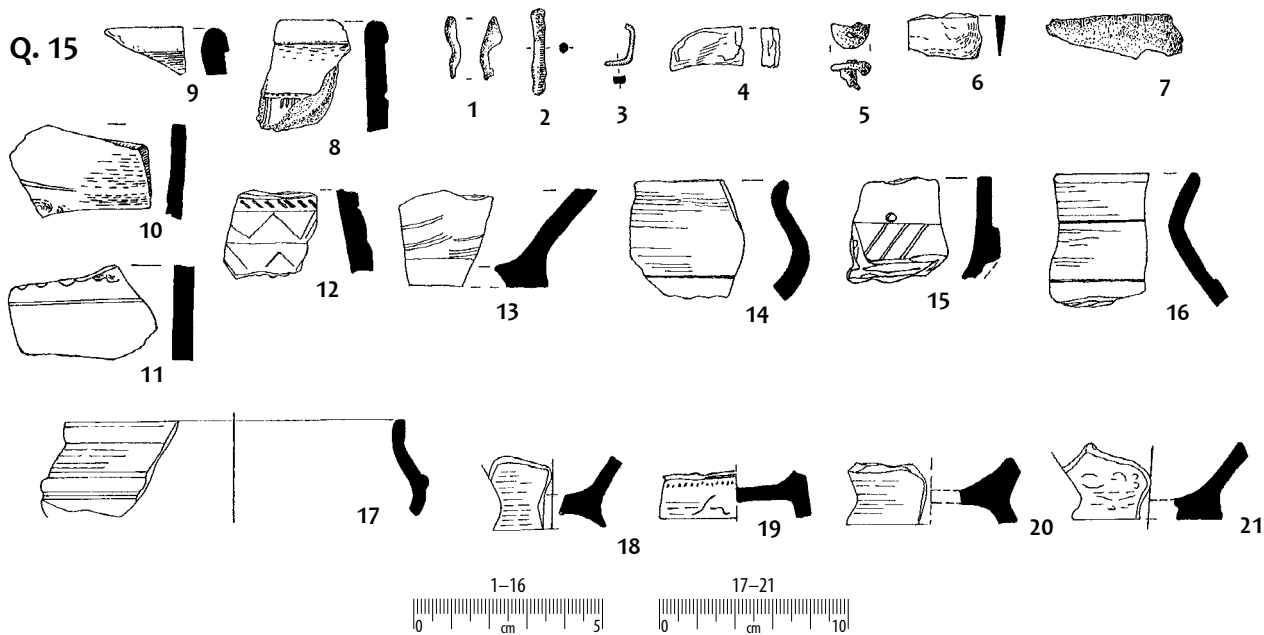

Taf. 272. Quadraten: 15: 1 – Bronze; 2-3, 5-7 – Eisen;
4 – Glas; 16: 1-3 – Eisen; sonstige – Ton.

Tabl. 272. Odcinki: 15: 1 – brąz; 2-3, 5-7 – żelazo;
4 – szkło; 16: 1-3 – żelazo; pozostałe – glina.

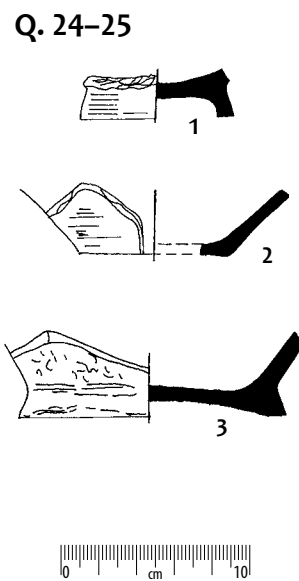
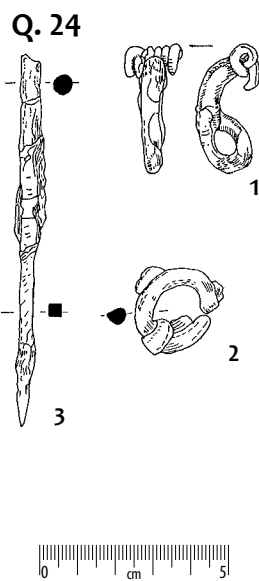
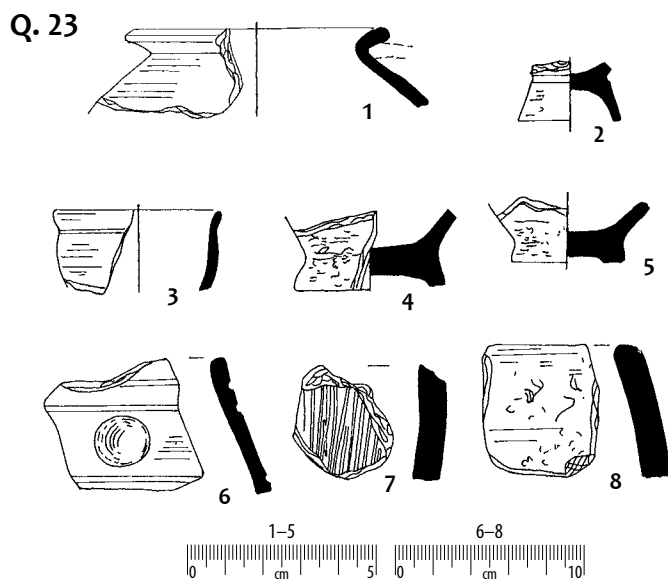
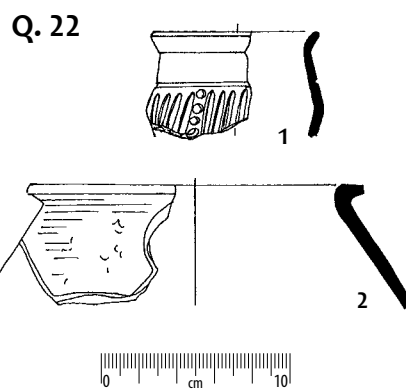
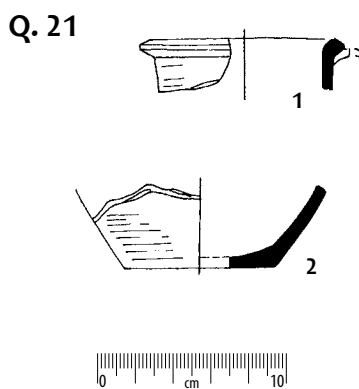
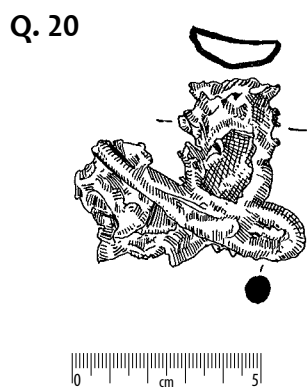
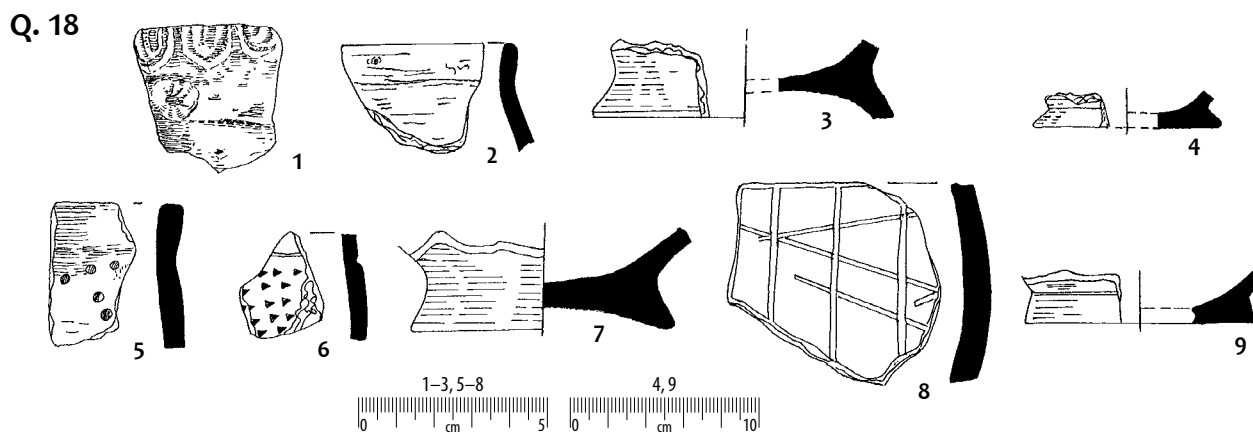
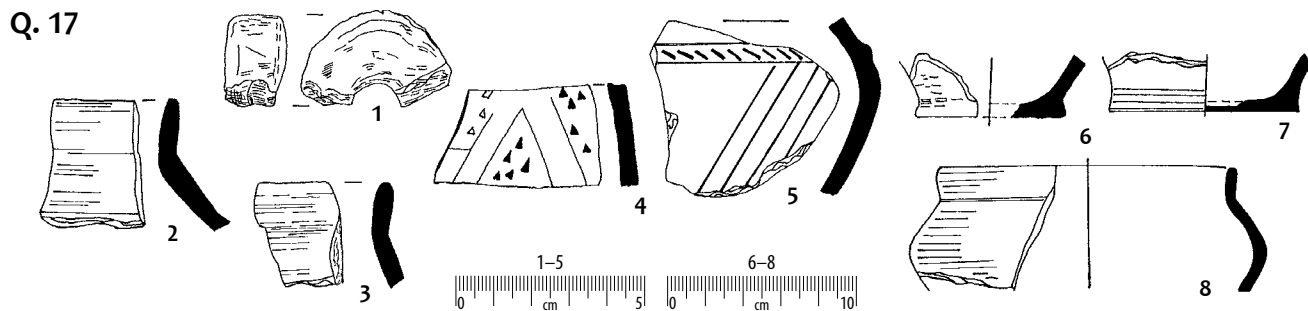

Taf. 273. Quadraten: 20: 1 – Bronze;
24: 1-3 – Eisen; sonstige – Ton.

Tabl. 273. Odcinki: 20: 1 – brąz;
24: 1-3 – żelazo; pozostałe – glina.

Q. 26

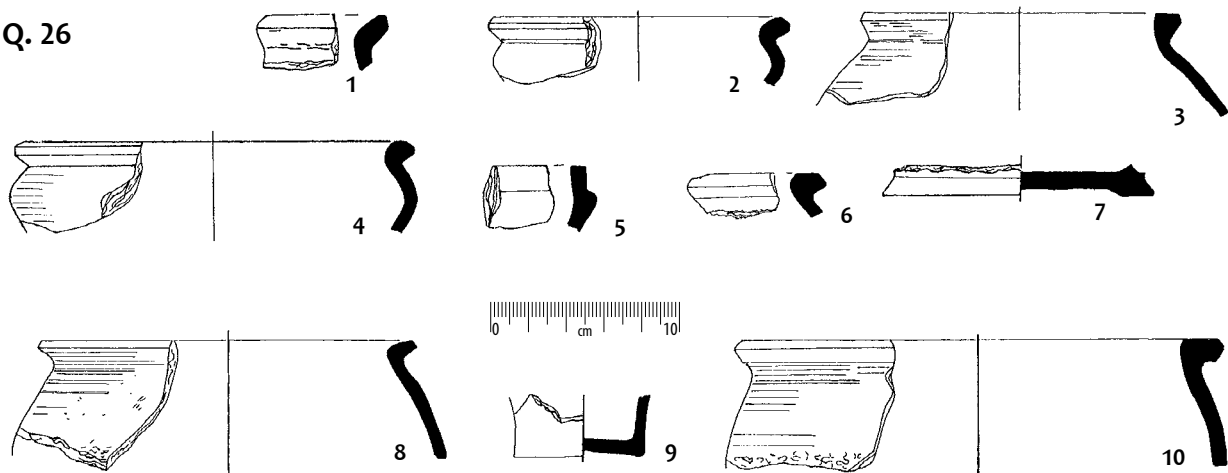

Q. 27

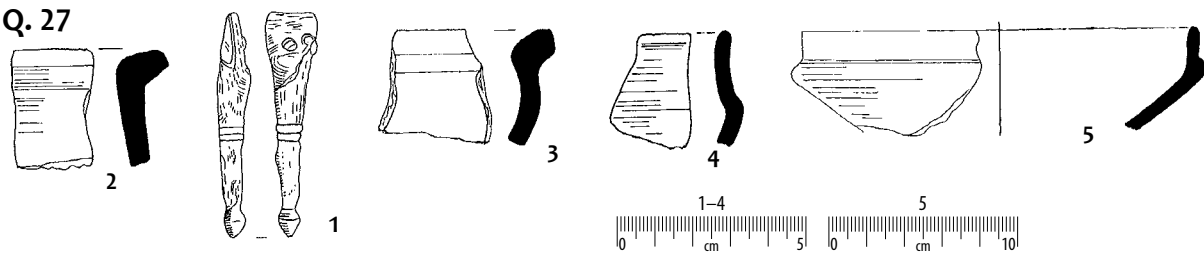

Q. 28

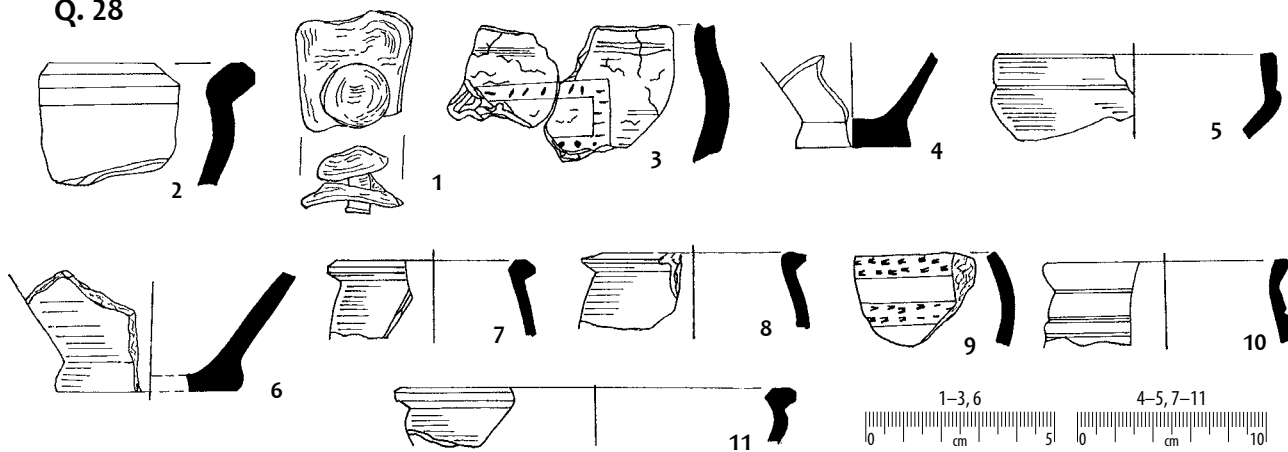

Q. 29

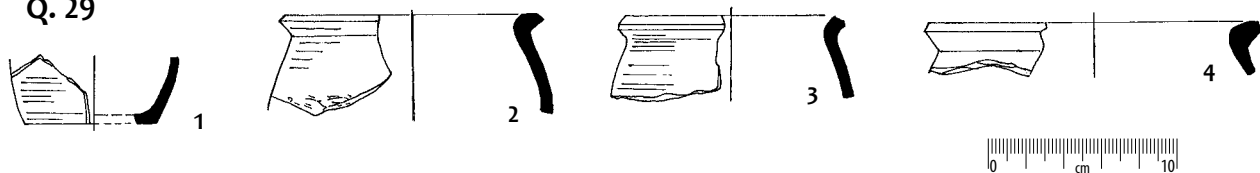

Q. 30

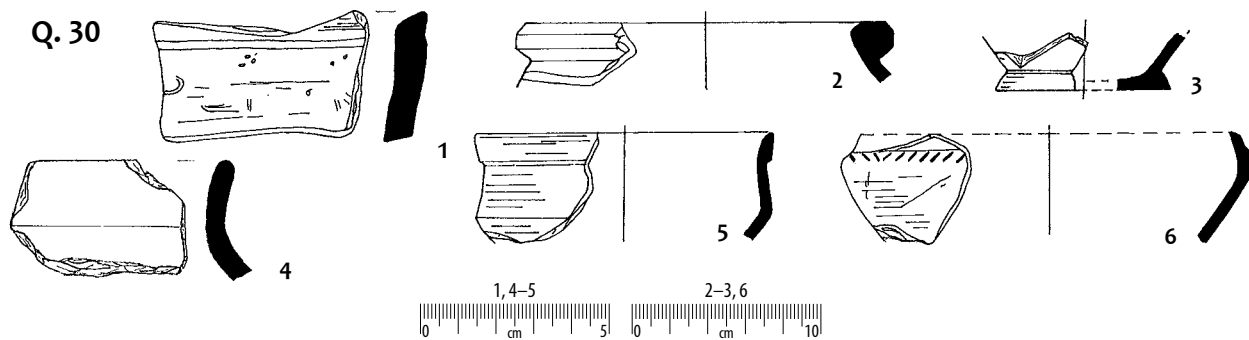

Taf. 274. Quadraten: 27: 1 – Eisen;
28: 1 – Eisen; sonstige – Ton.

Tabl. 274. Odcinki: 27: 1 – żelazo;
28: 1 – żelazo; pozostałe – glina.

Q. 33

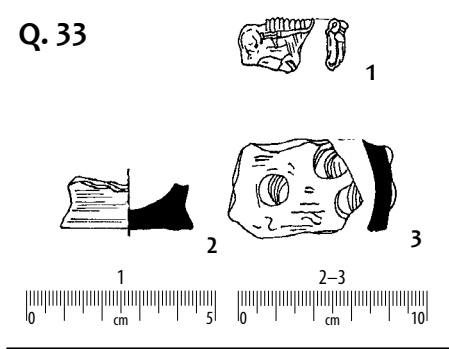

Q. 34

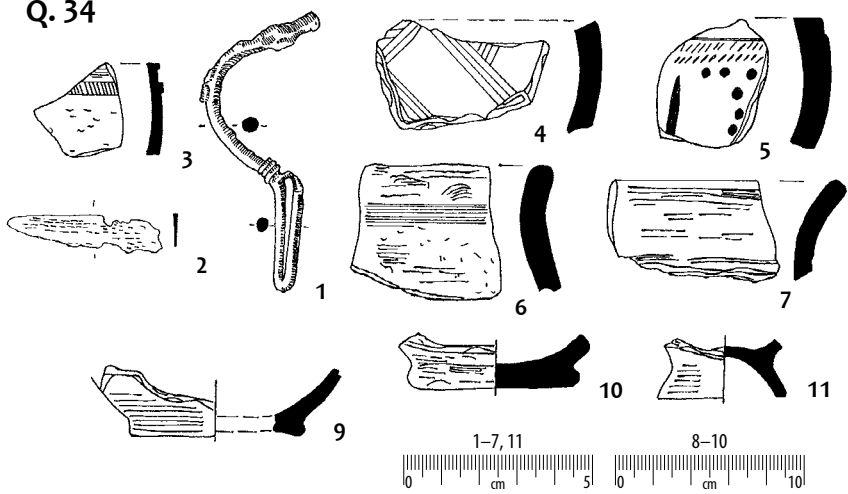

Q. 35

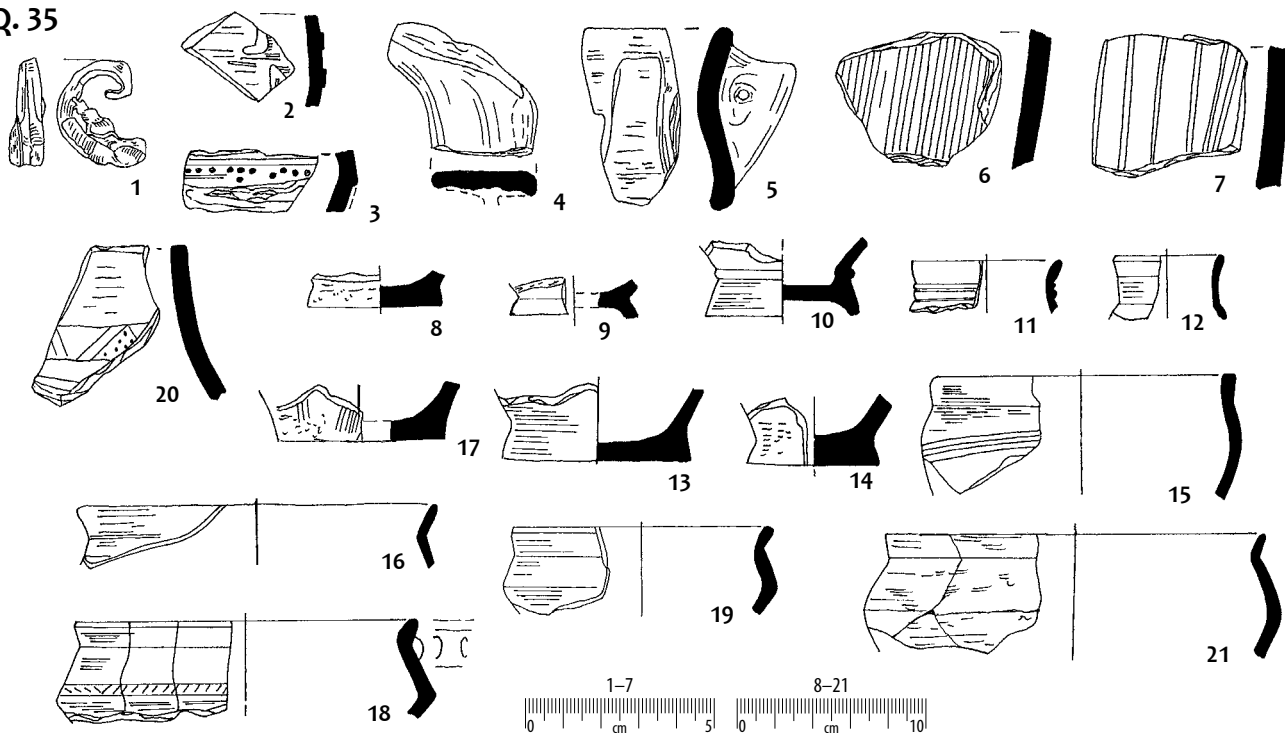

Q. 37

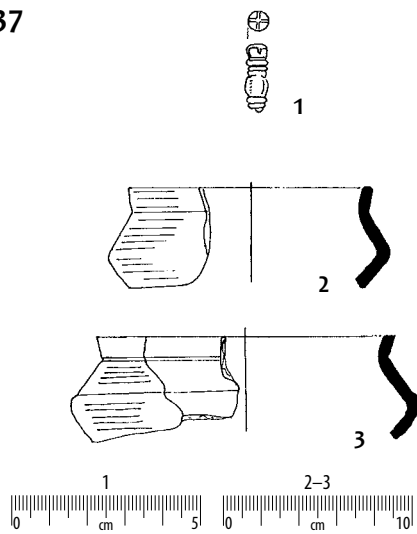

Q. 45

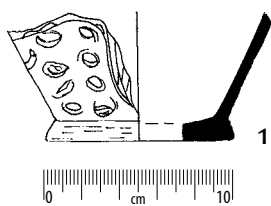

Q. 49

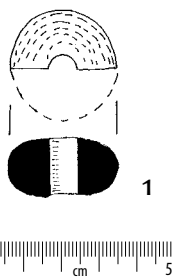

Q. 56

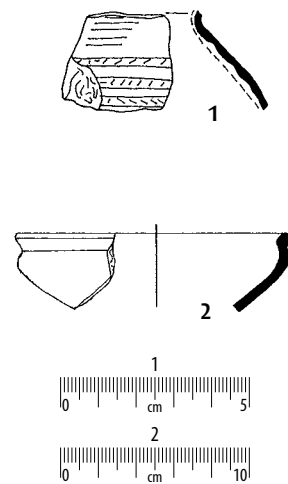

Taf. 275. Quadraten: 33: 1 – Eisen; 34: 1-2 – Eisen; 35: 1 – Bronze; 37: 1 – Knochen; sonstige – Ton.

Tabl. 275. Odcinki: 33: 1 – żelazo; 34: 1-2 – żelazo; 35: 1 – brąz; 37: 1 – kość; pozostałe – glina.

Q. 60

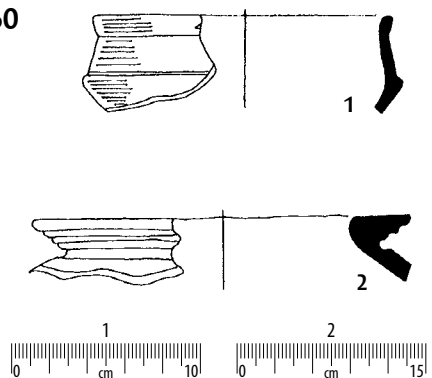

Q. 64

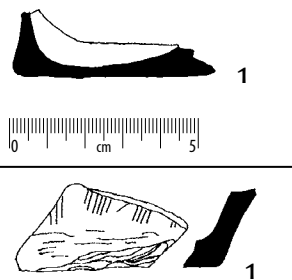

Q. 65

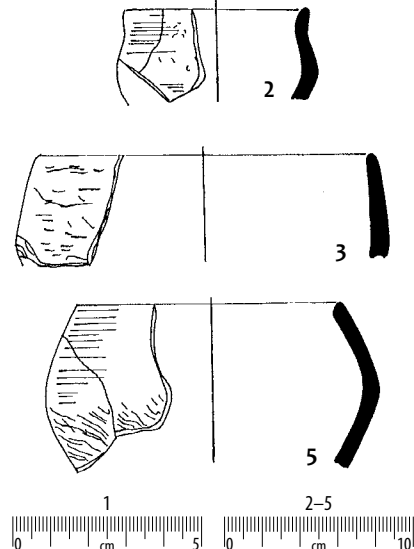

Q. 63



Q. 69

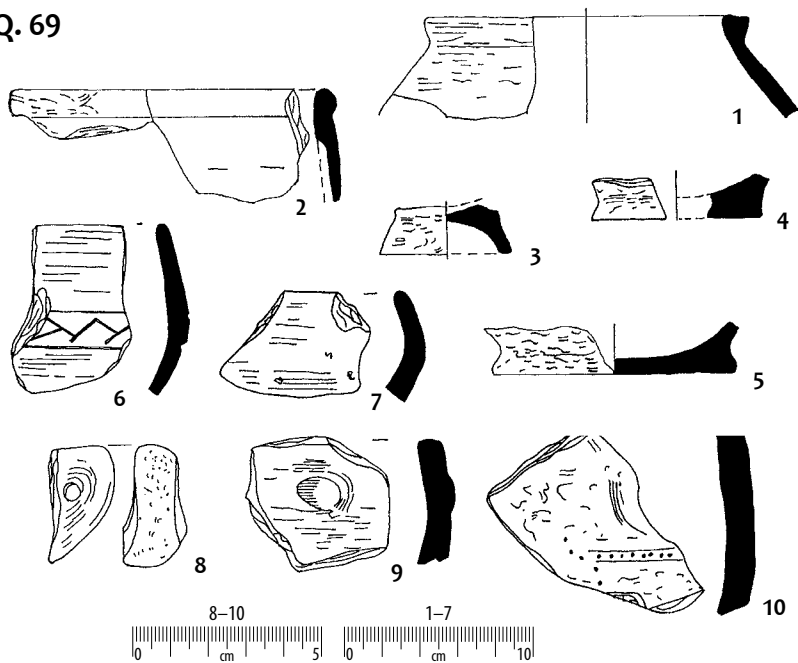

Q. 67

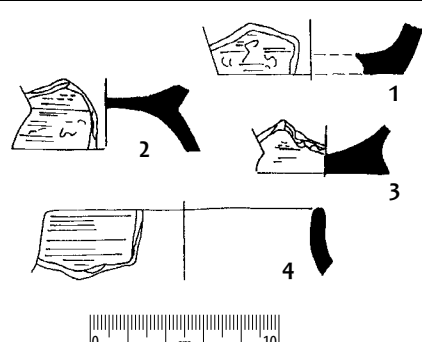

Q. 70

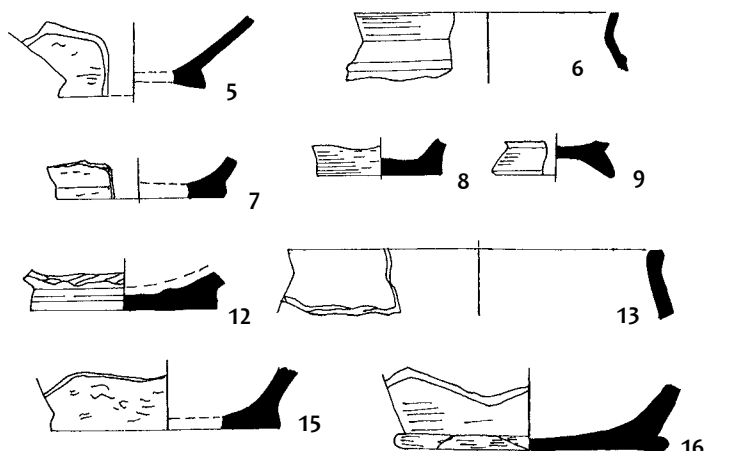
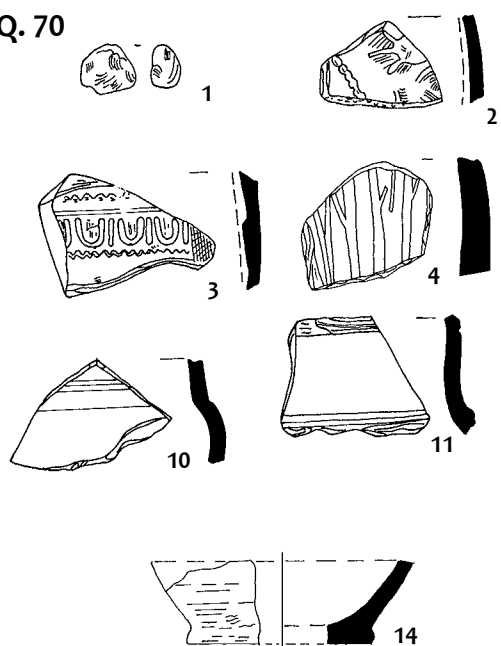

Taf. 276. Quadrat 70: 1 – Glas; sonstige – Ton.

Tabl. 276. Odcinek 70: 1 – szkło; pozostałe – glina.

Q. 71

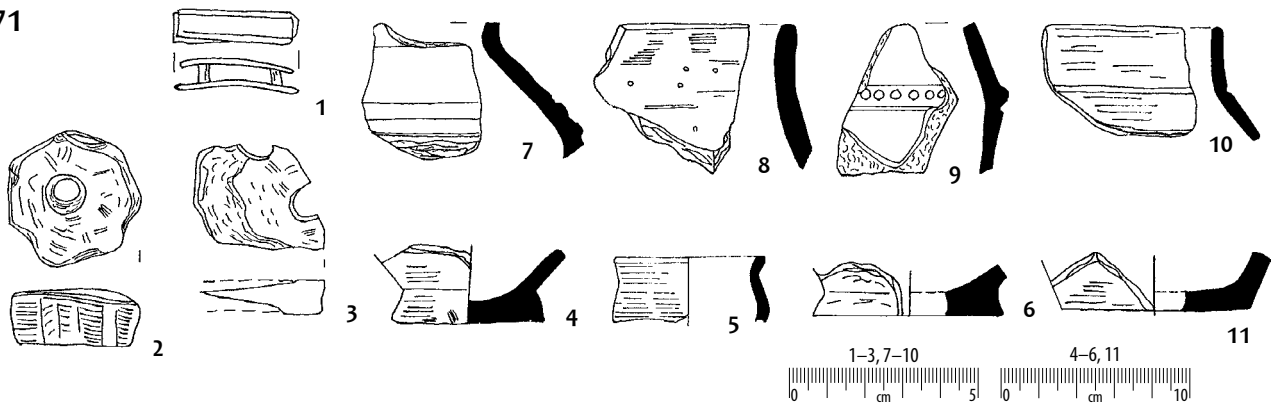

Q. 72

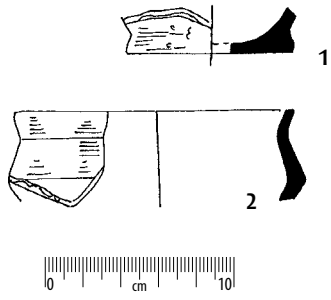

Q. 76

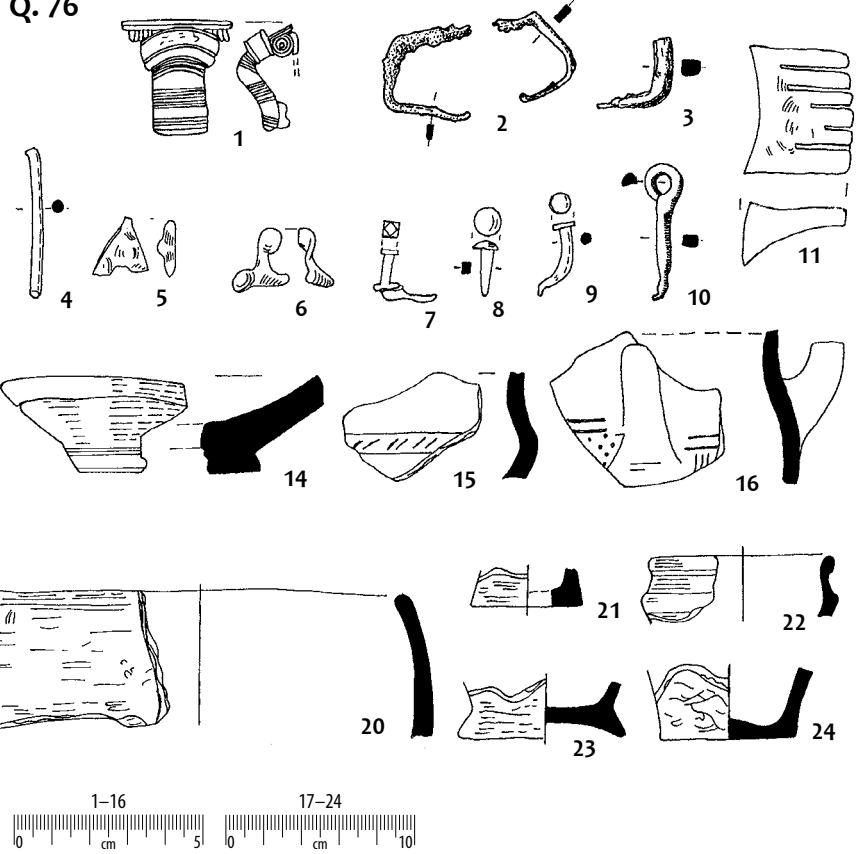

Q. 77

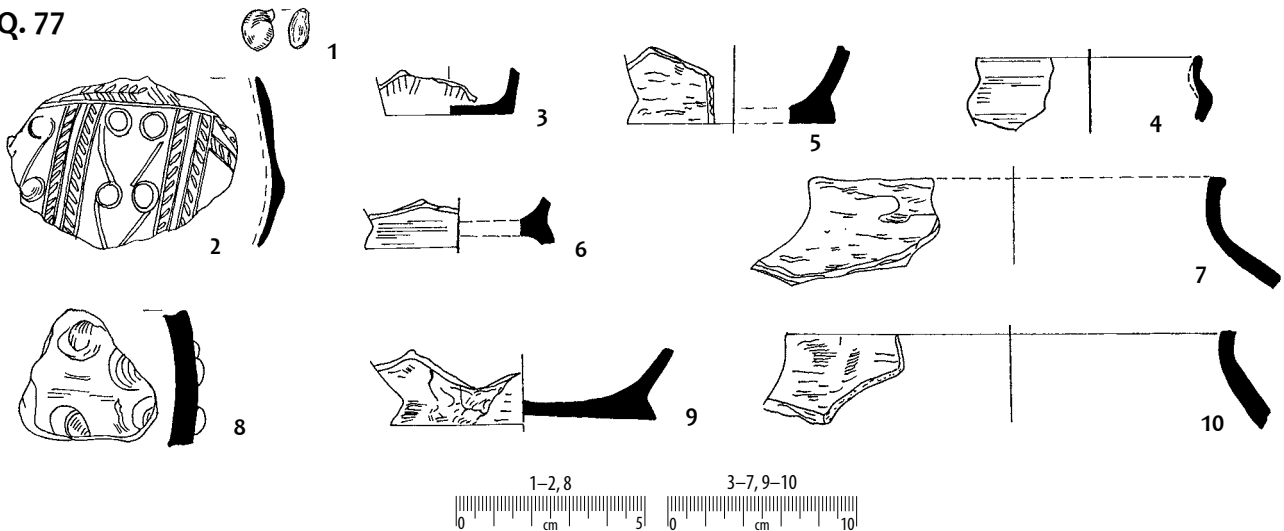

Taf. 277. Quadraten: 71: 1 – Eisen; 76: 1-4, 7-10 – Eisen; 6 – Bronze; 5 – Glas; 77: 1 – Glas; sonstige – Ton.

Tabl. 277. Odcinki: 71: 1 – żelazo; 76: 1-4, 7-10 – żelazo; 6 – brąz; 5 – szkło; 77: 1 – szkło; pozostałe – glina.

Q. 78

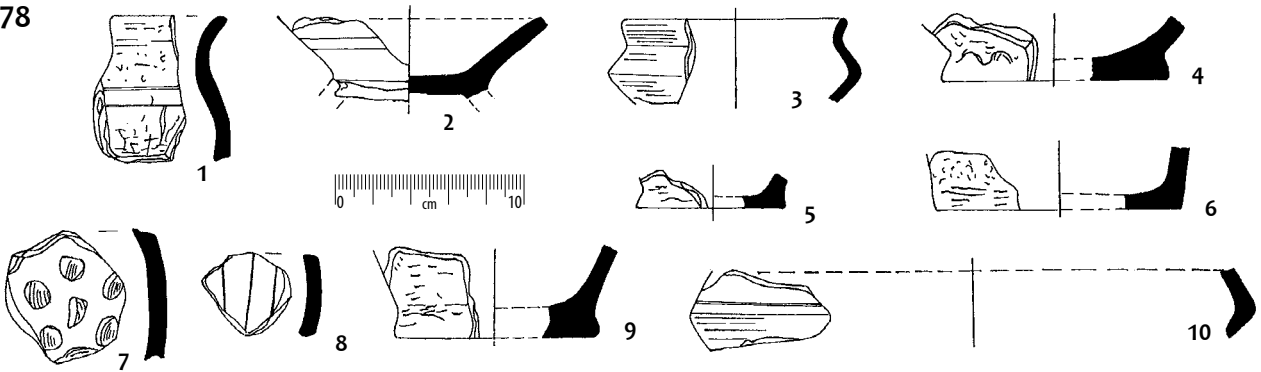

Q. 79

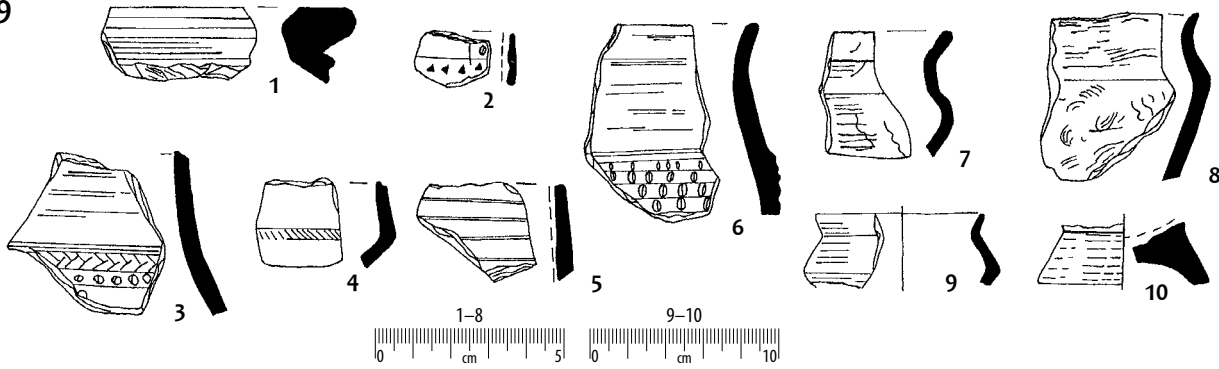

Q. 80

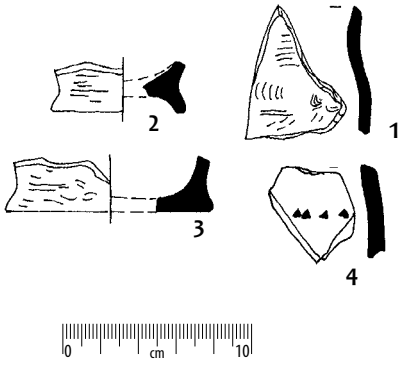

Q. 81

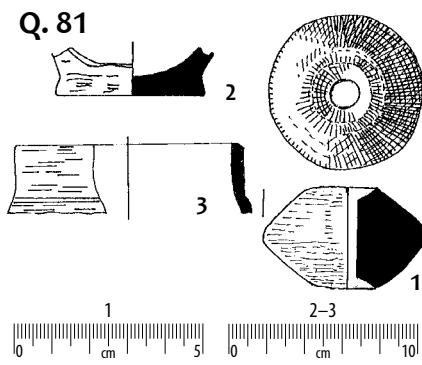

Q. 84

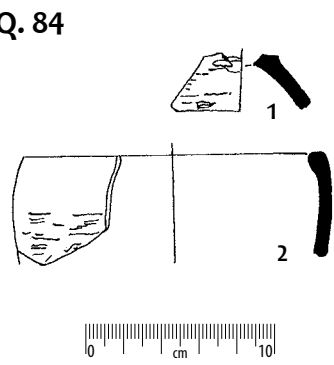

Q. 98

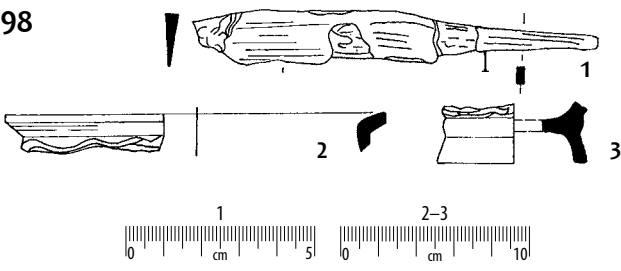

Q. 99

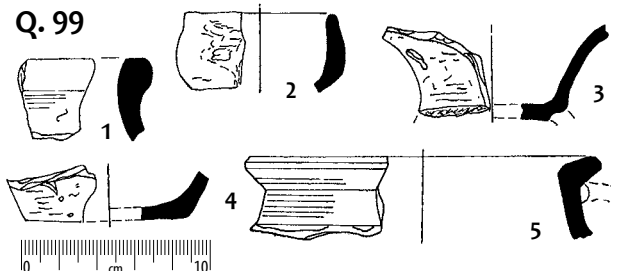

Q. 100

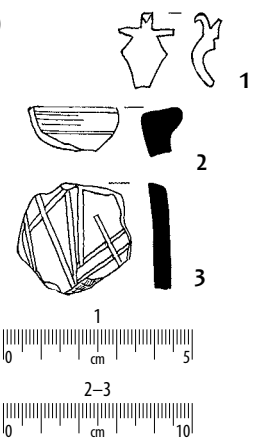

Q. 101

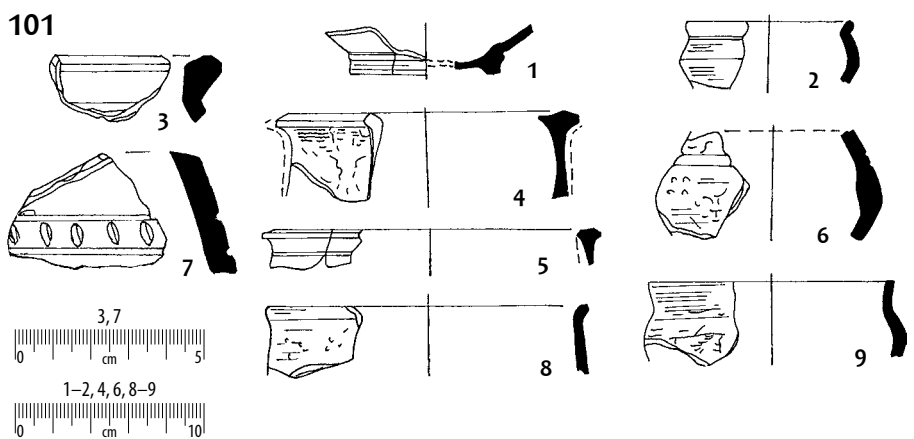

Taf. 278. Quadraten: 98: 1 – Eisen; 100: 1 – Bronze; sonstige – Ton.

Tabl. 278. Odcinki: 98: 1 – żelazo; 100: 1 – brąz; pozostałe – glina.

Q. 103

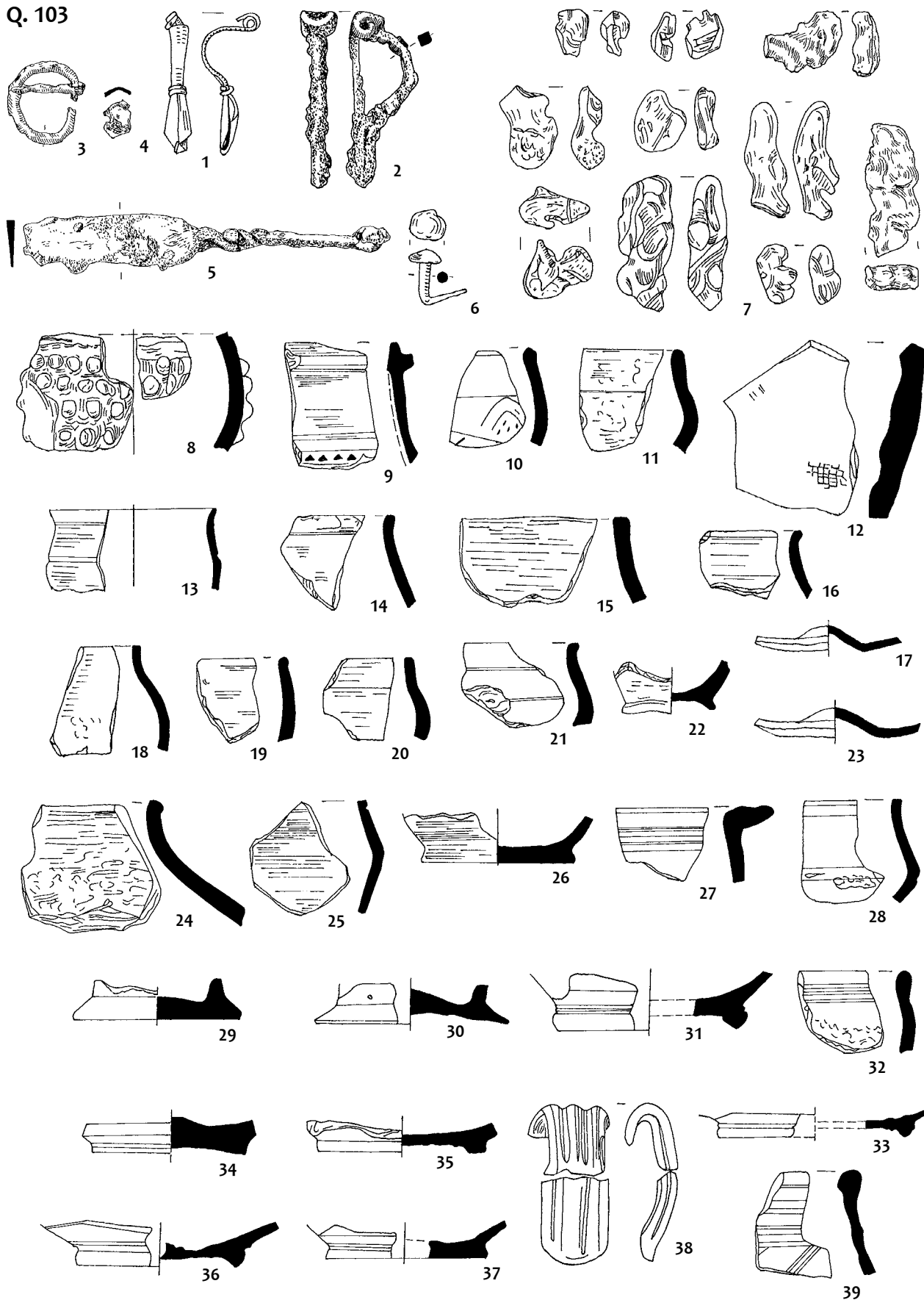

Taf. 279. Quadrat 103: 1 – Bronze;
2–6 – Eisen; 7 – Glas; sonstige – Ton.

Tabl. 279. Odcinek 103: 1 – brąz; 2–6 – żelazo;
7 – szkło; pozostałe – glina.

Q. 103

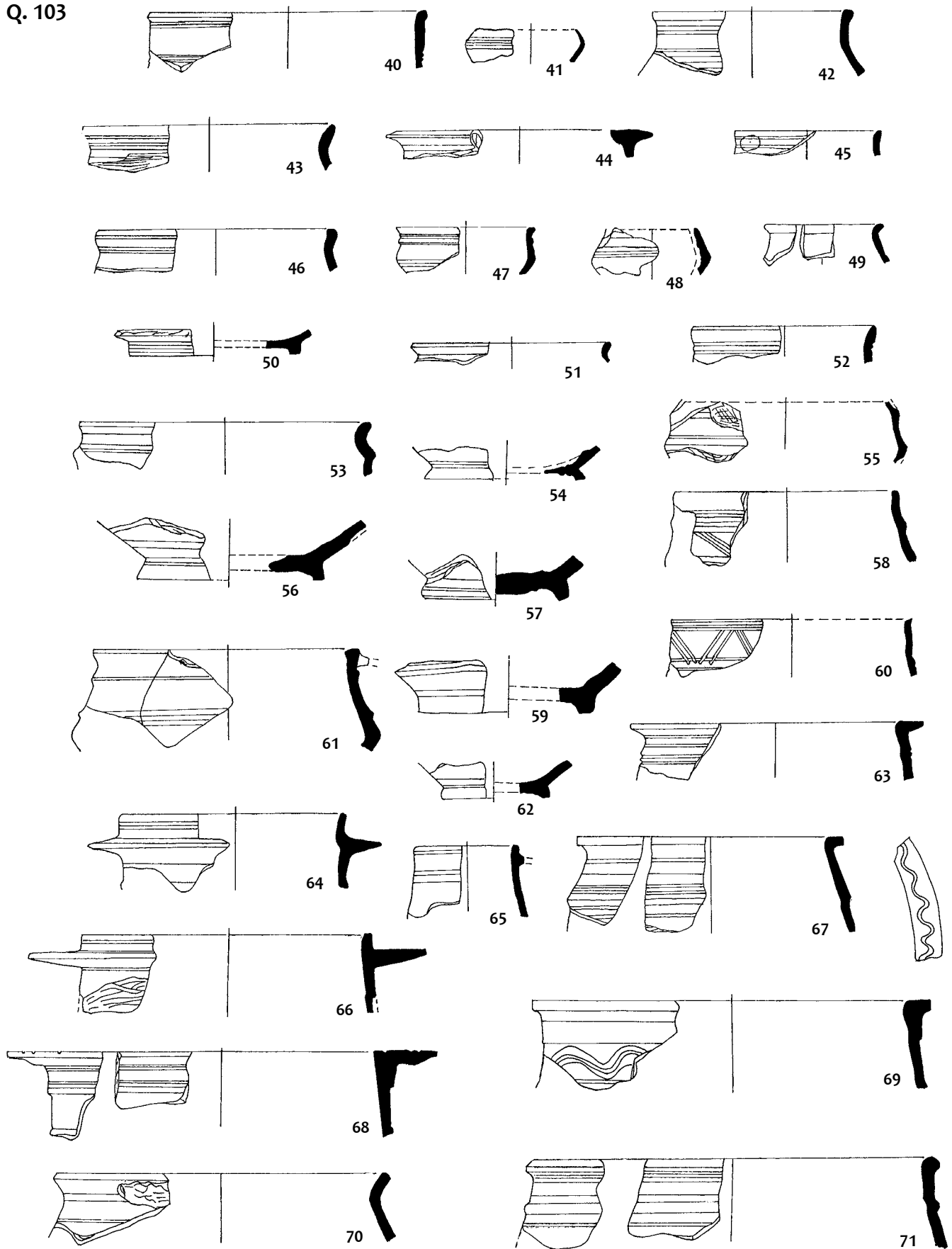

Taf. 280. Quadrat 103 – alles Ton.

Tabl. 280. Odcinek 103 – wszystko glina.

Q. 102

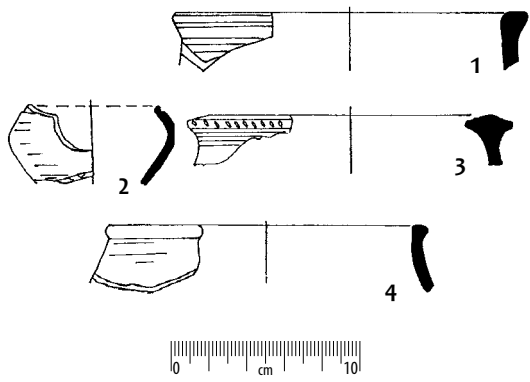

Q. 105

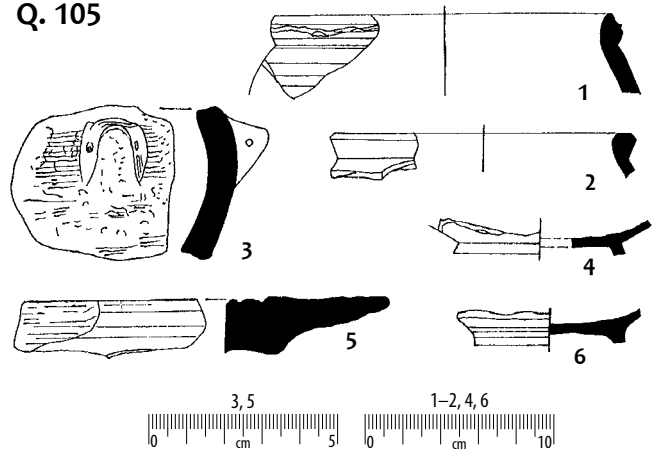

Q. 104

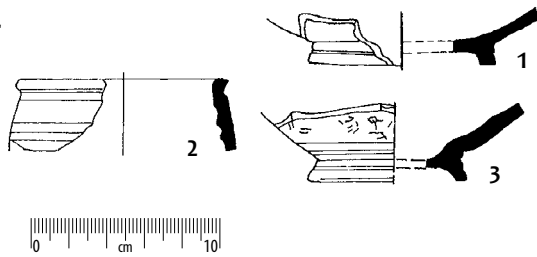

Q. 109

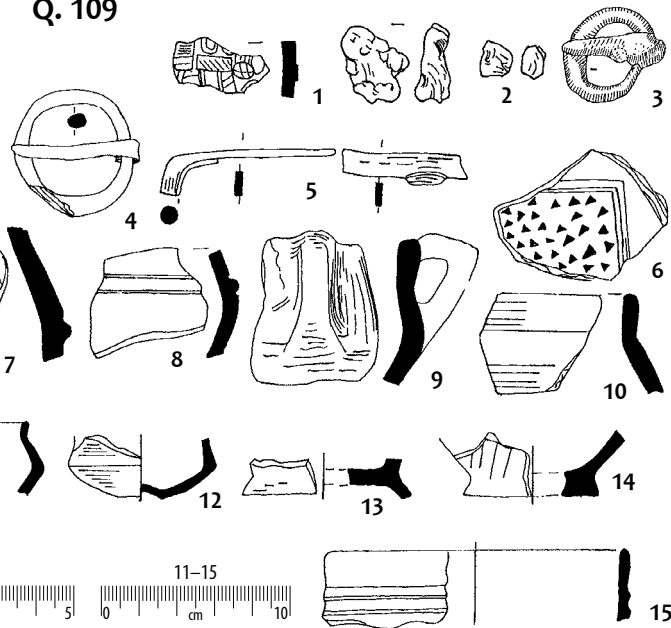

Q. 106

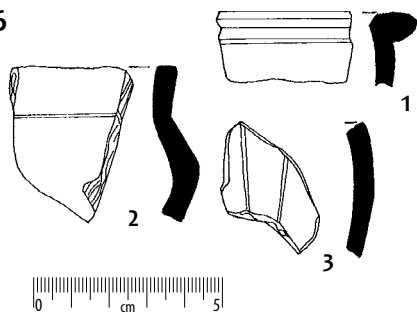

Q. 110

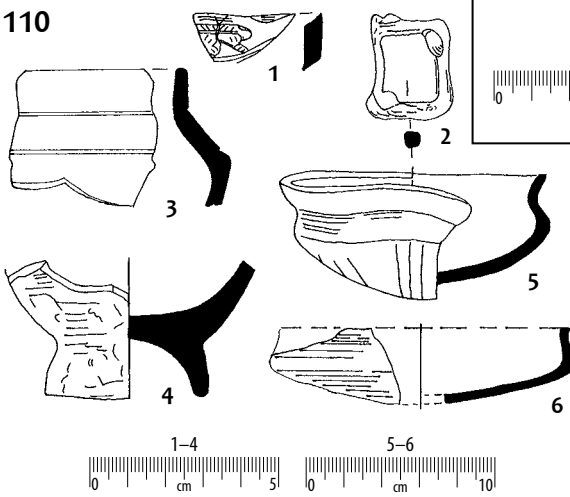

Q. 113

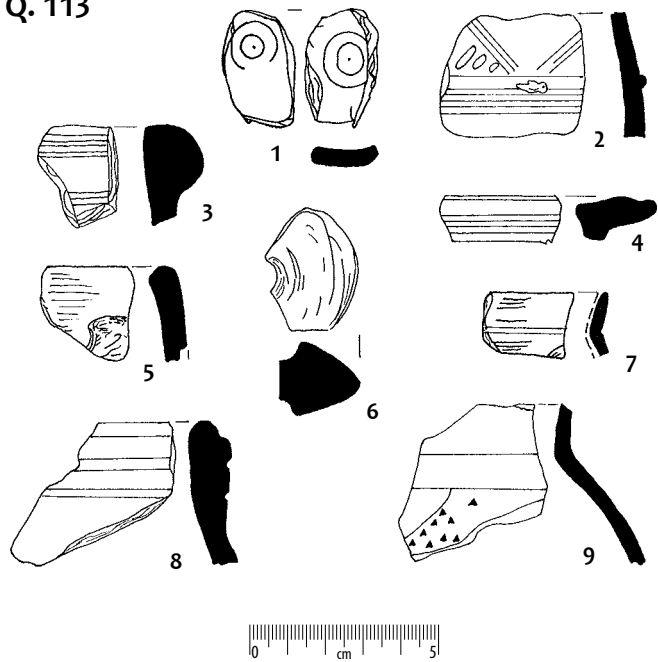

Q. 114

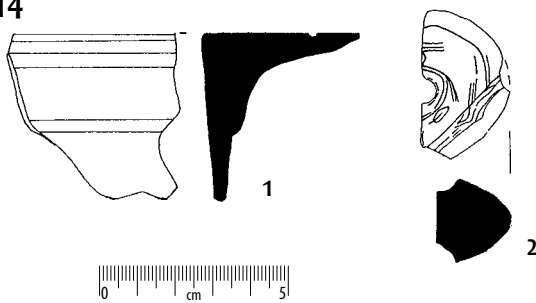

Taf. 281. Quadraten: 109: 2 - Glas; 3 - Bronze; 4-5 - Eisen; 110: 2 - Eisen; 113: 1 - Knochen; sonstige - Ton.

Tabl. 281. Odcinki: 109: 2 - szkło; 3 - brąz; 4-5 - żelazo; 110: 2 - żelazo; 113: 1 - kość; pozostałe - glina.

Q. 115

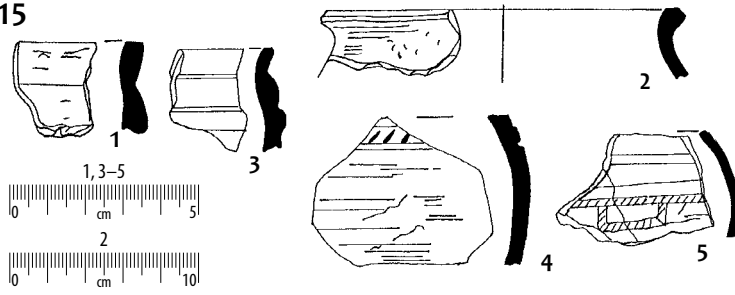

Q. 117

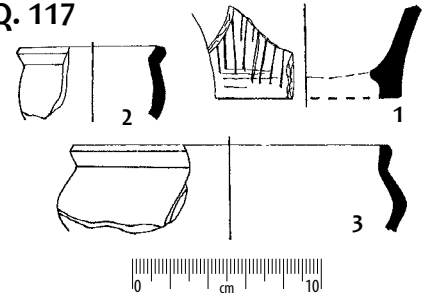

Q. 118

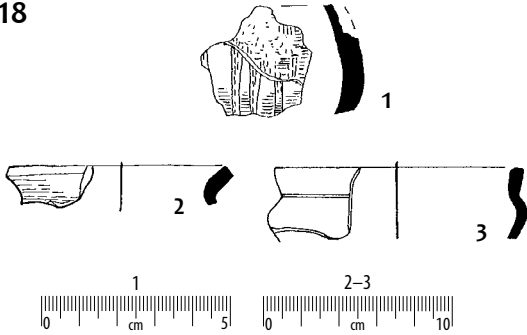

Q. 119

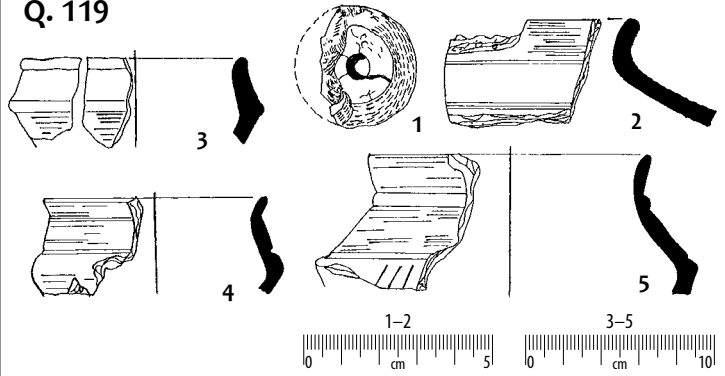

Q. 120

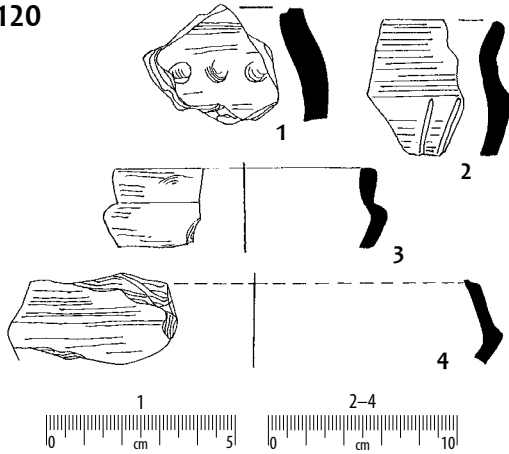

Q. 122

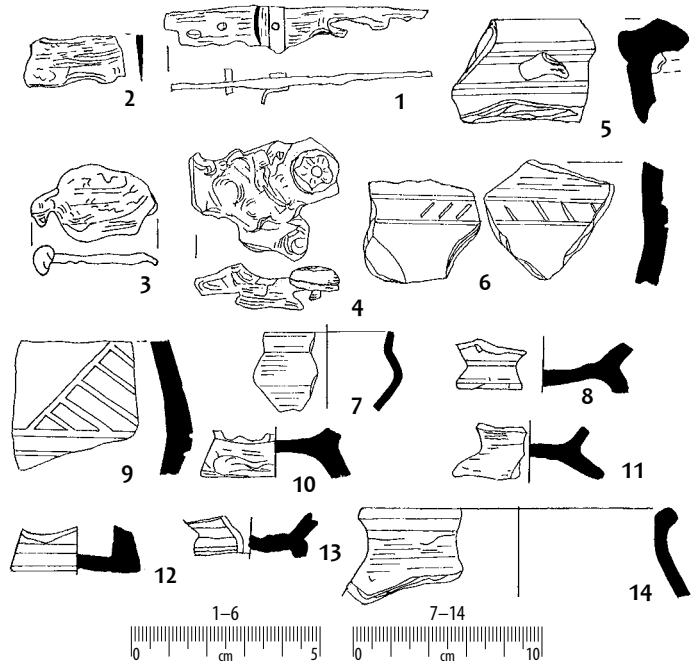

Q. 121

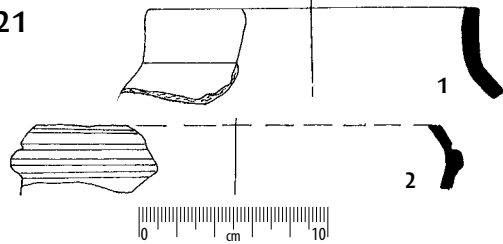

Q. 123

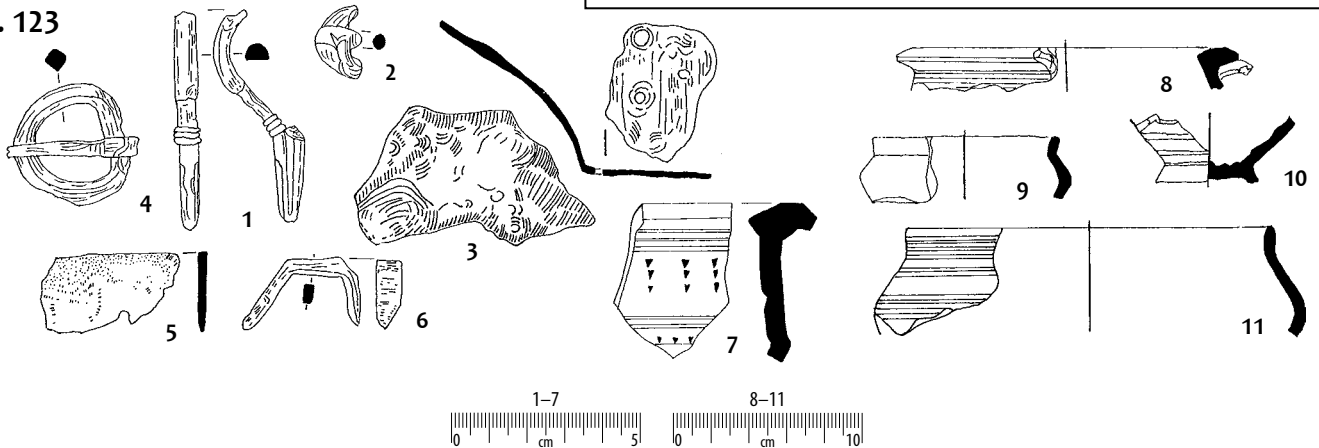

Taf. 282. Quadraten: 122: 1 – Eisen und Bronze; 2-4 – Eisen; 123: 1-6 – Eisen, sonstige – Ton.

Tabl. 282. Odcinki: 122: 1 – żelazo i brąz; 2-4 – żelazo; 123: 1-6 żelazo; pozostałe – glina.

Q. 124

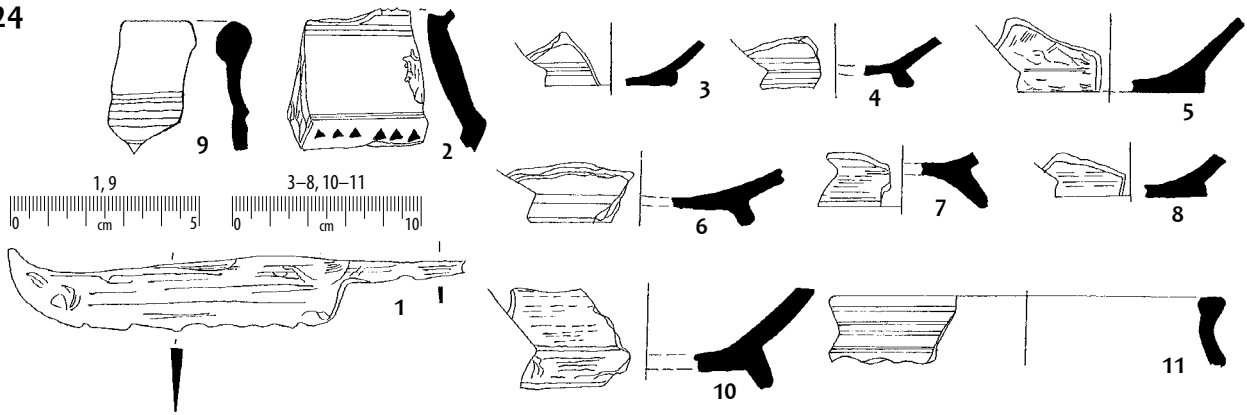

Q. 125

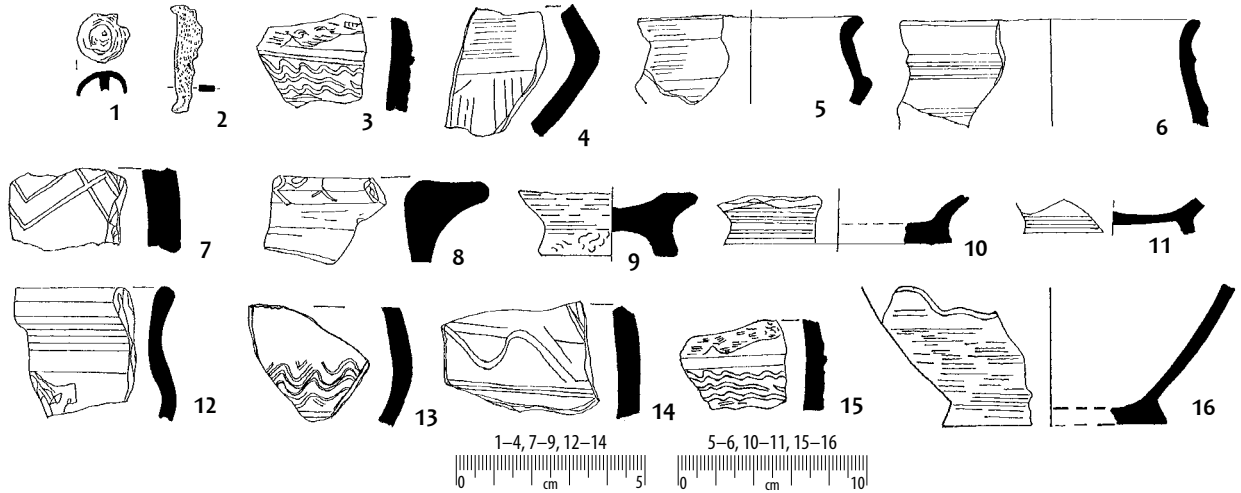

Q. 126

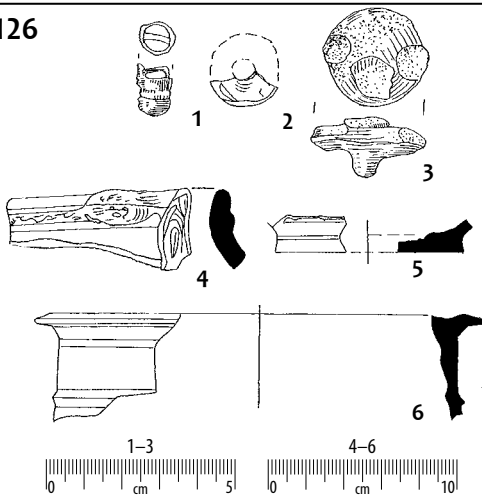

Q. 128

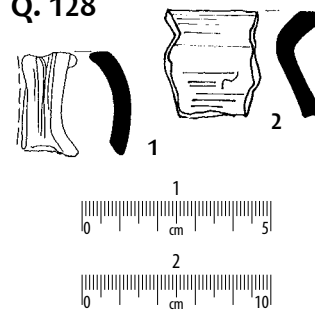

Q. 133

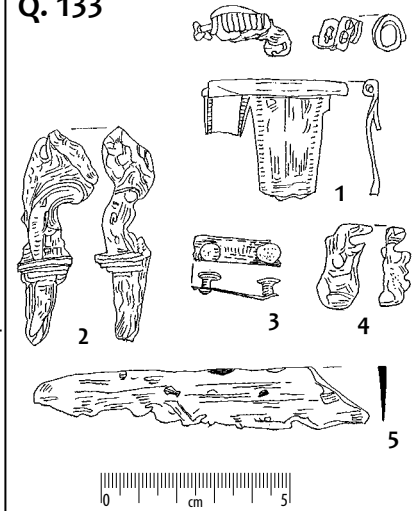

Q. 135



Q. 134

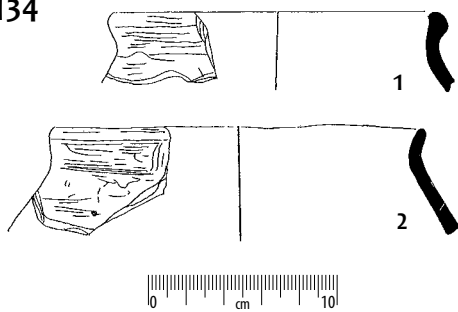

Q. 137

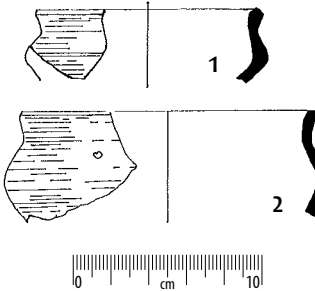

Q. 138

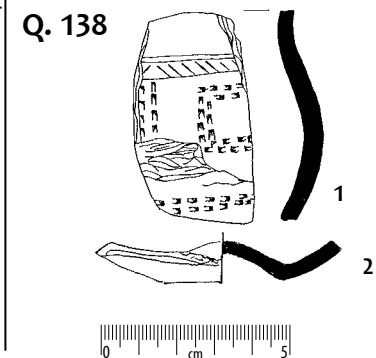

Taf. 283. Quadraten: 124: 1 – Eisen; 125: 1–2 – Eisen; 126: 1, 3 – Eisen; 2 – Glas; 133: 1–2, 4 – Bronze; 3, 5 – Eisen; sonstige – Ton.

Tabl. 283. Odcinki: 124: 1 – żelazo; 125: 1–2 – żelazo; 126: 1, 3 – żelazo; 2 – szkło; 133: 1–2, 4 – brąz; 3, 5 – żelazo; pozostałe – glina.

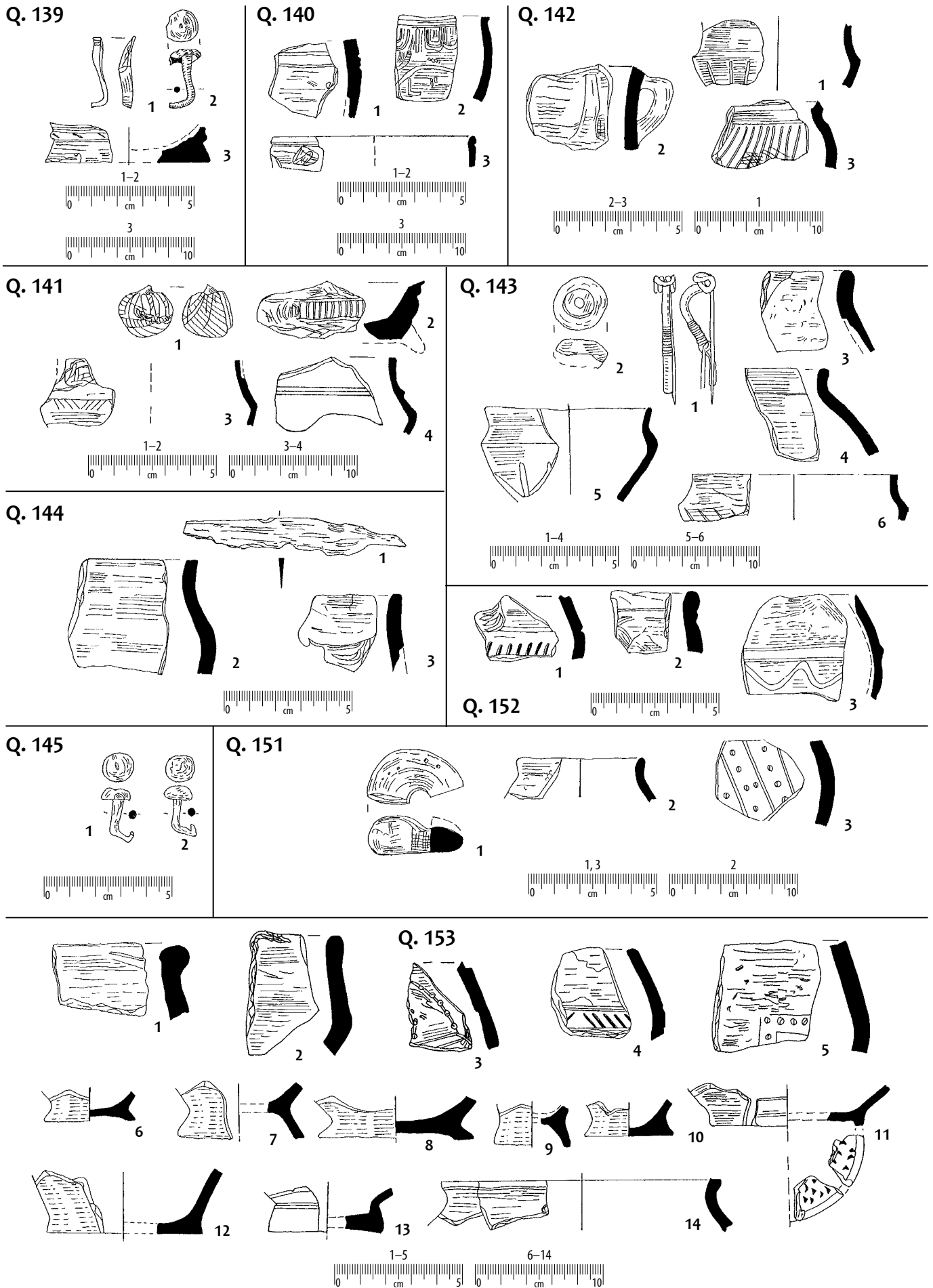

Taf. 284. Quadraten: 139: 1-2 – Eisen; 143: 1 – Bronze; 144: 1 – Eisen; 145: 1-2 – Eisen; sonstige – Ton.

Tabl. 284. Odcinki: 139: 1-2 – żelazo; 143: 1 – brąz; 144: 1 – żelazo; 145: 1-2 – żelazo; pozostałe – glina.

Q. 154

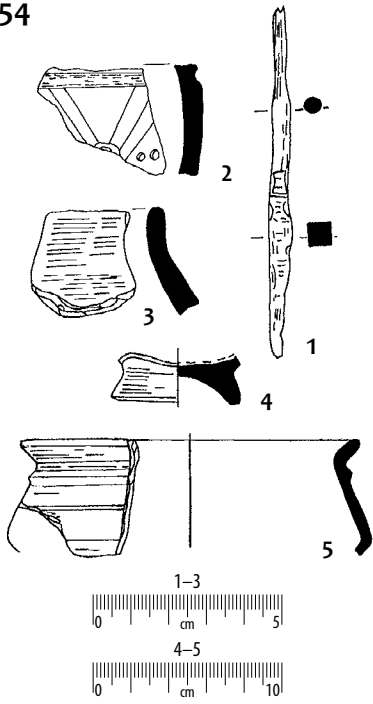

Q. 155

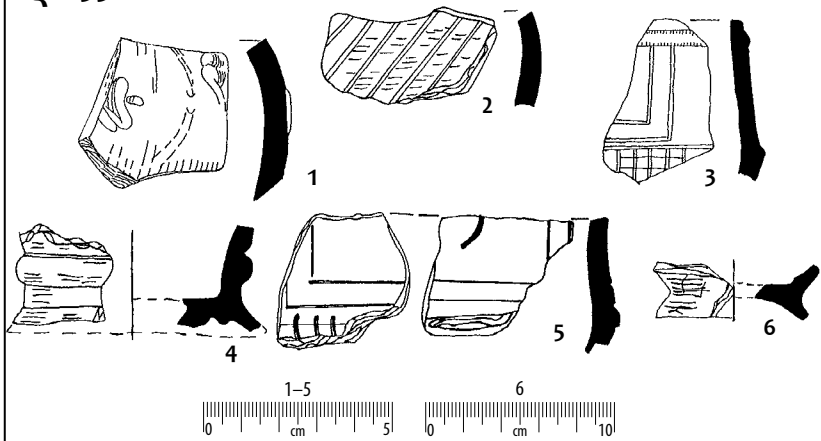

Q. 156

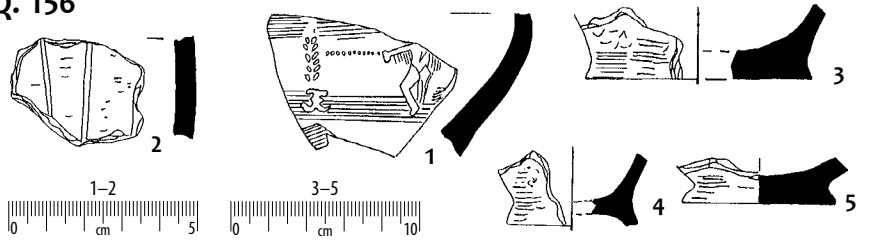

Q. 157

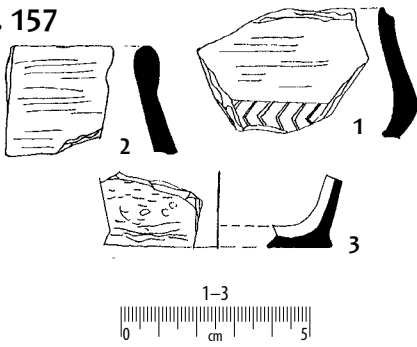

Q. 159

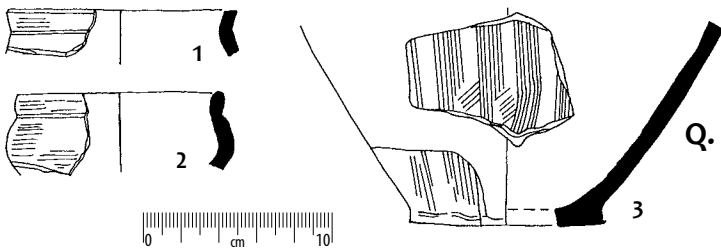
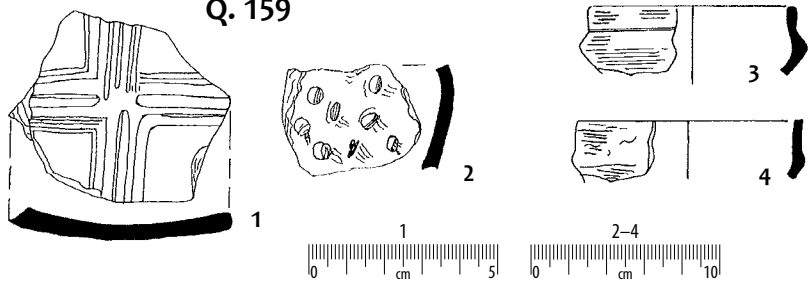

Q. 165

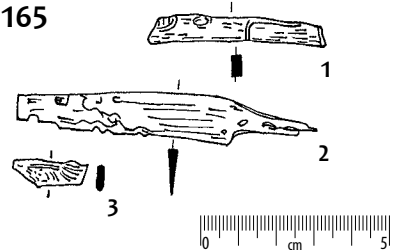

Q. 162

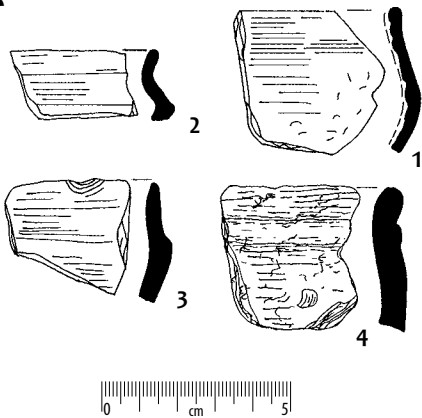

Q. 166

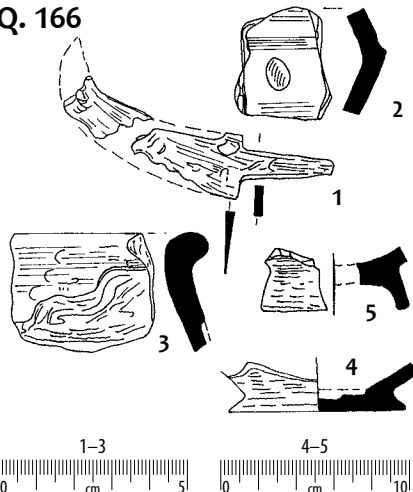

Q. 169

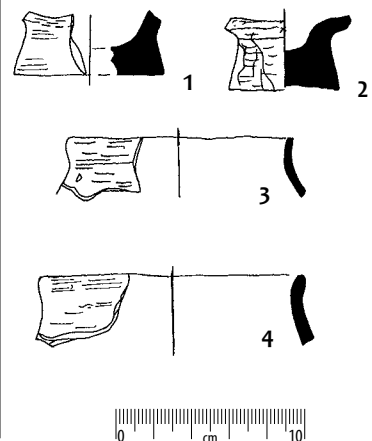

Taf. 285. Quadraten: 154: 1 – Eisen; 165: 1-3 – Eisen; 166: 1 – Eisen; sonstige – Ton.

Tabl. 285. Odcinki: 154: 1 – żelazo; 165: 1-3 – żelazo; 166: 1 – żelazo; pozostałe – glina.

Q. 167

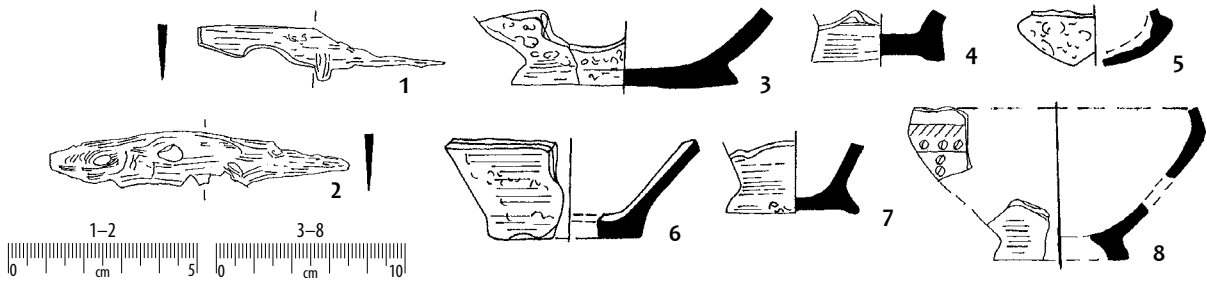

Q. 168

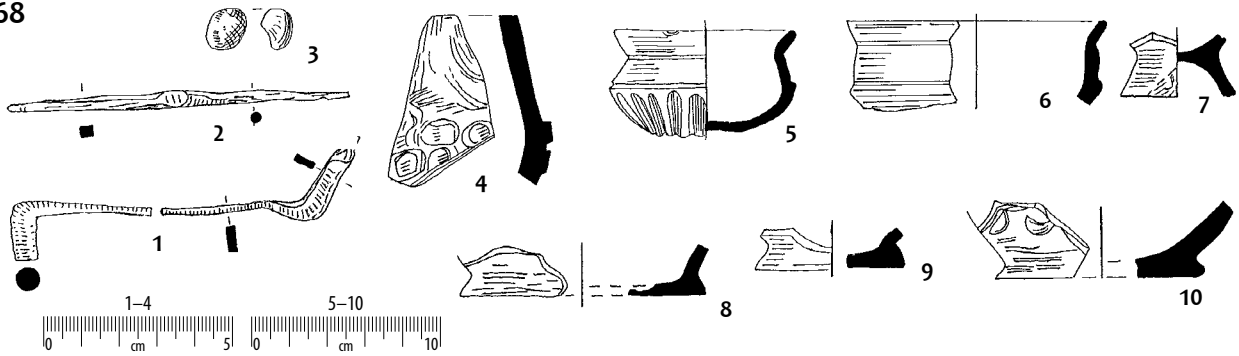

Q. 170

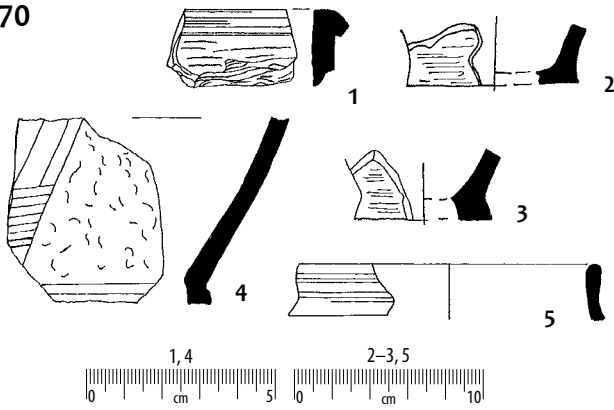

Q. 171

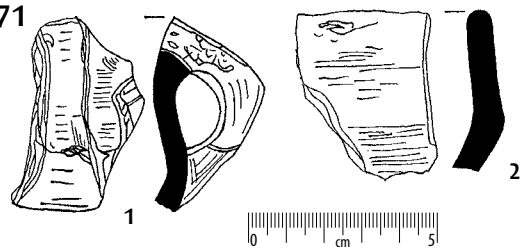

Q. 172

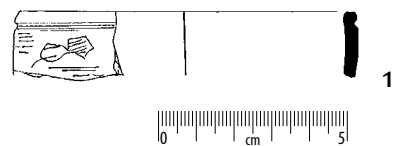

Q. 174

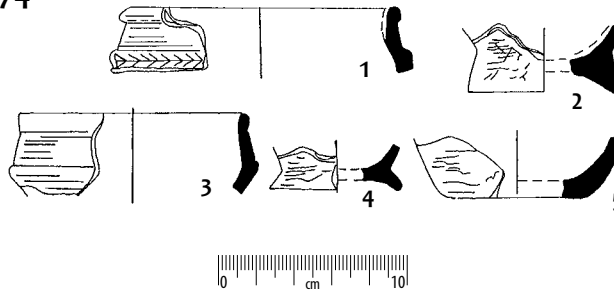

Q. 175

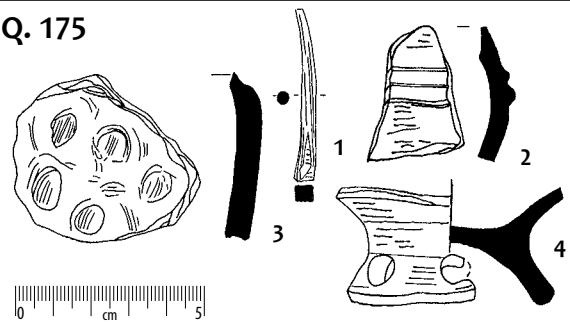

Q. 177

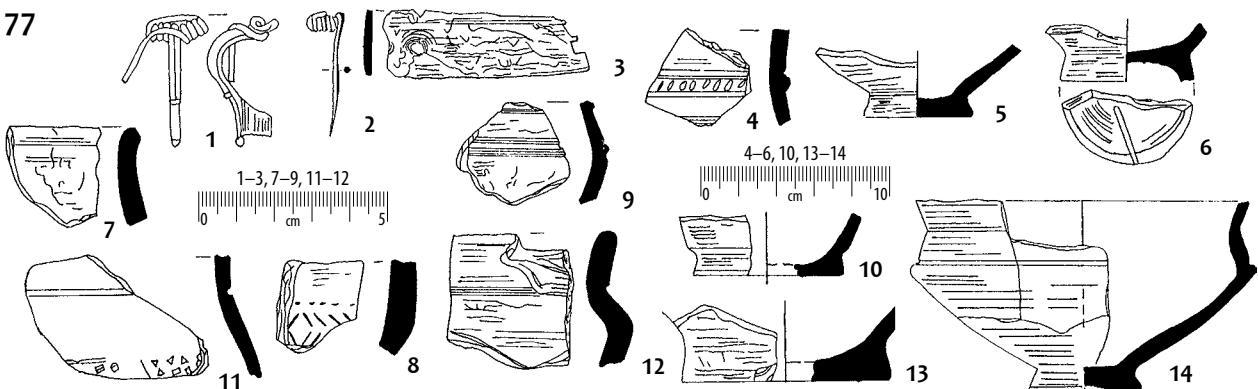

Taf. 286. Quadraten: 167: 1-2 - Eisen; 168: 1-2 - Eisen; 3 - Glas; 175: 1 - Eisen; 177: 1-2 - Bronze; sonstige - Ton.

Tabl. 286. Odcinki: 167: 1-2 - żelazo; 168: 1-2 - żelazo; 3 - szkło; 175: 1 - żelazo; 177: 1-2 - brąz; pozostałe - glina.

Q. 177

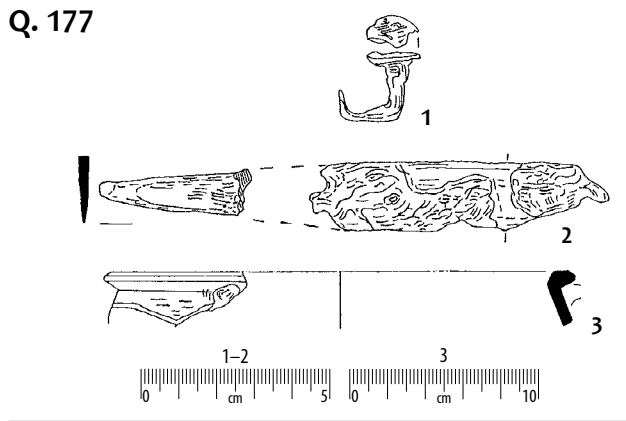

Q. 178

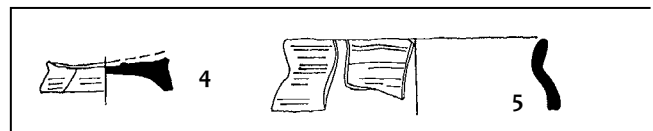
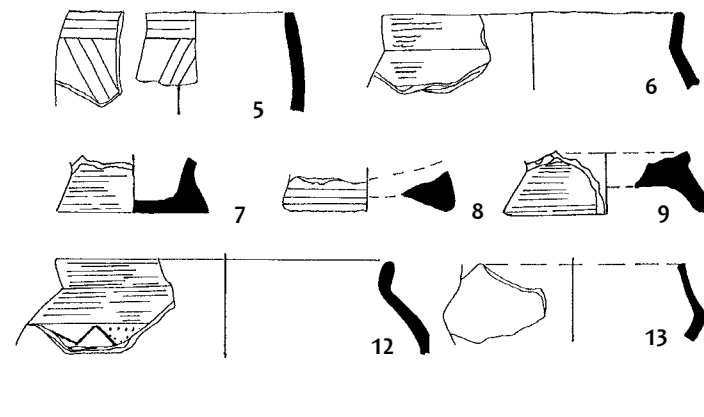
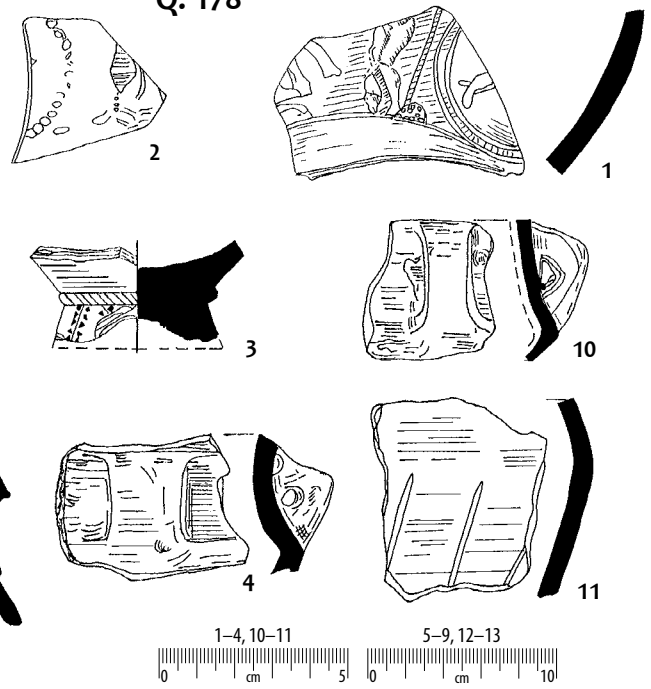

Q. 179

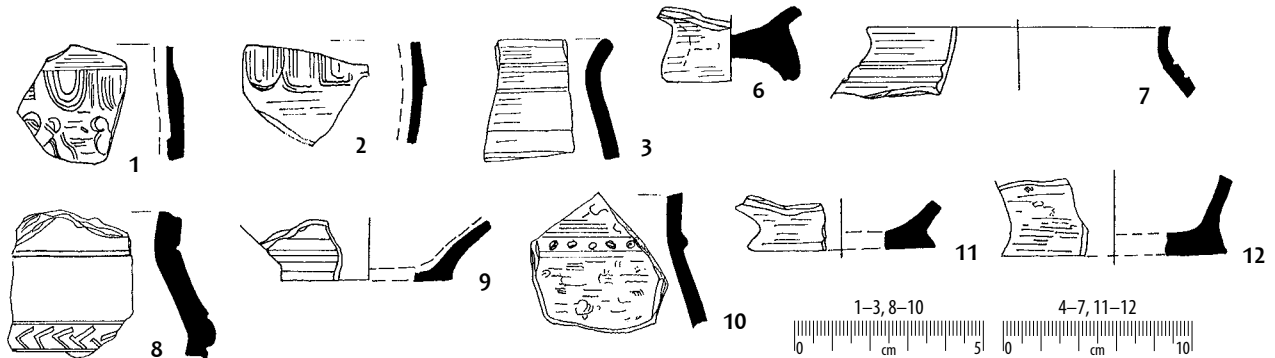

Q. 180

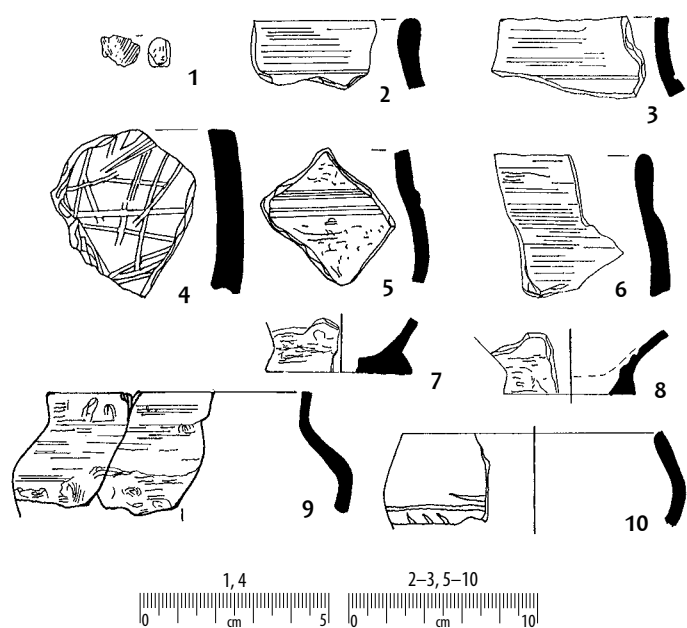

Q. 181

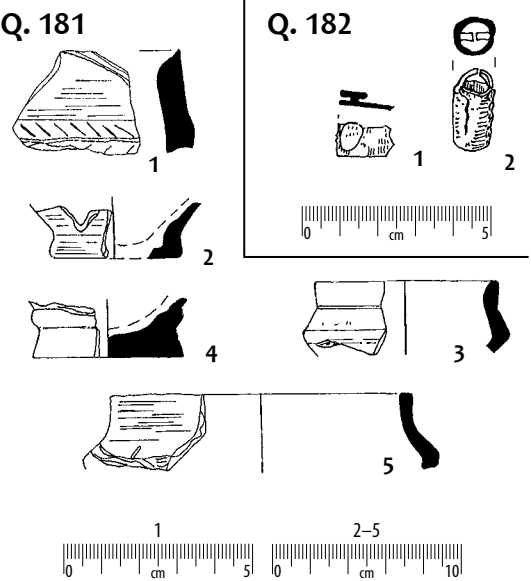

Q. 182

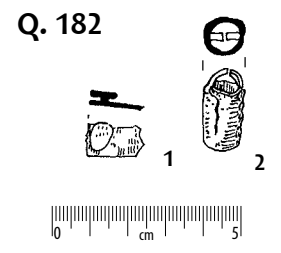

Taf. 287. Quadraten: 176: 1-2 - Eisen; 180: 1 - Glas; 182: 1-2 - Eisen; sonstige - Ton.

Tabl. 287. Odcinki: 176: 1-2 - żelazo; 180: 1 - szkło; 182: 1-2 - żelazo; pozostałe - glina.

Q. 183

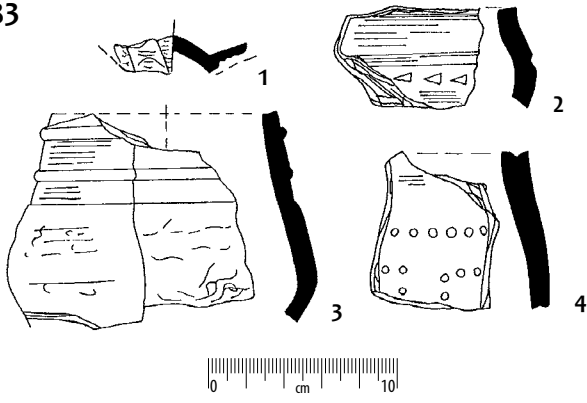

Q. 184

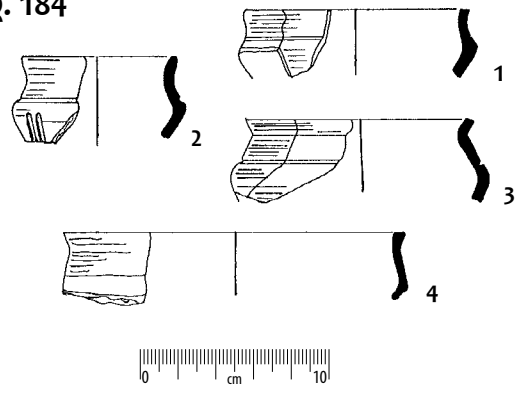

Q. 185-186

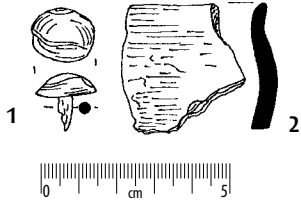

Q. 191

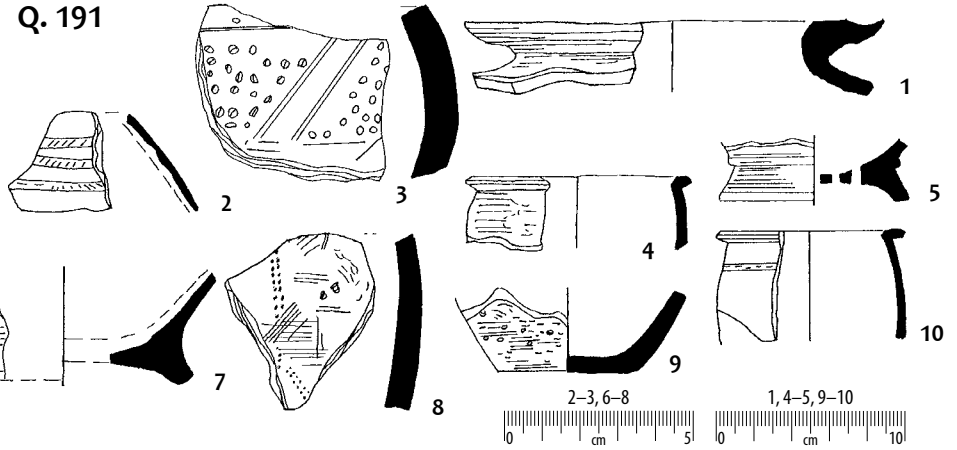

Q. 192

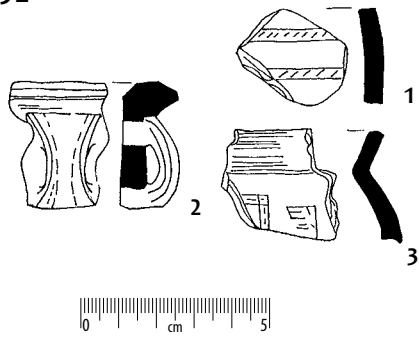

Q. 194

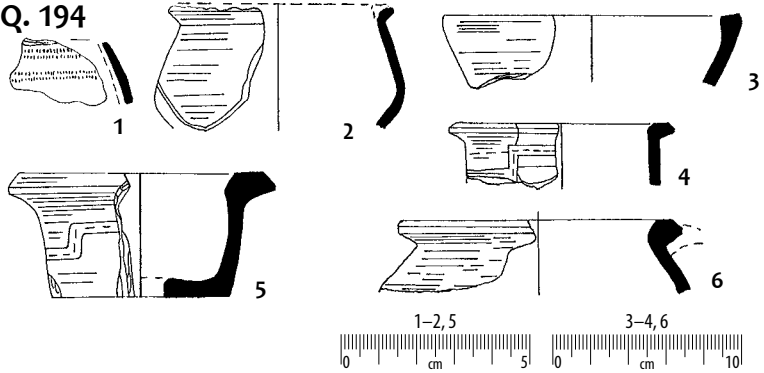

Q. 193

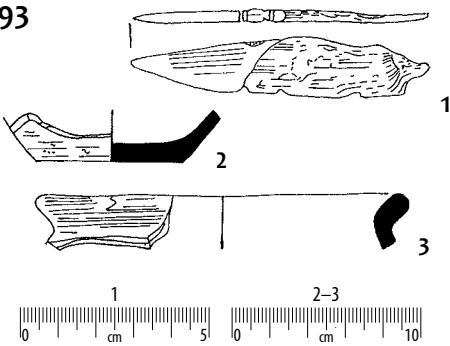

Q. 195

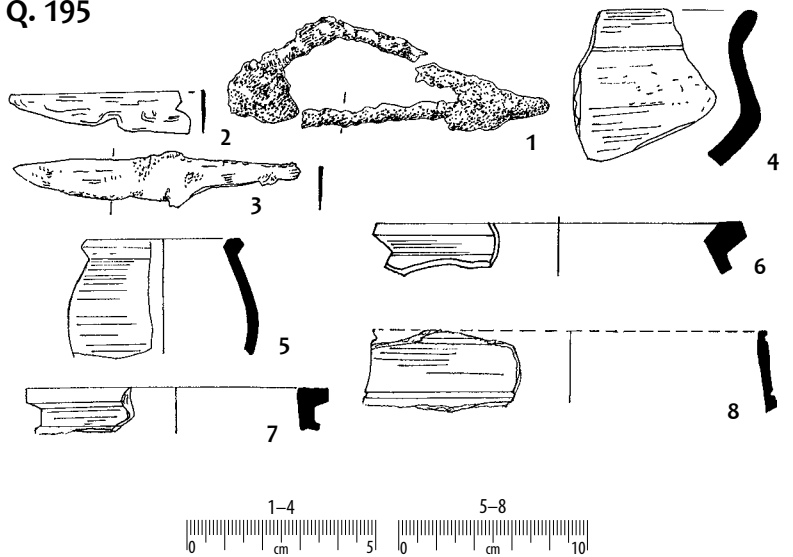

Q. 197

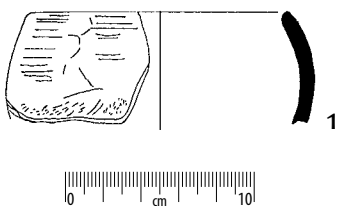

Taf. 288. Quadraten: 185-186: 1 - Eisen; 193: 1 - Eisen; 195: 1-3 - Eisen; sonstige - Ton.

Tabl. 288. Odcinki: 185-186: 1 - żelazo; 193: 1 - żelazo; 195: 1-3 - żelazo; pozostałe - glina.

Q. 196

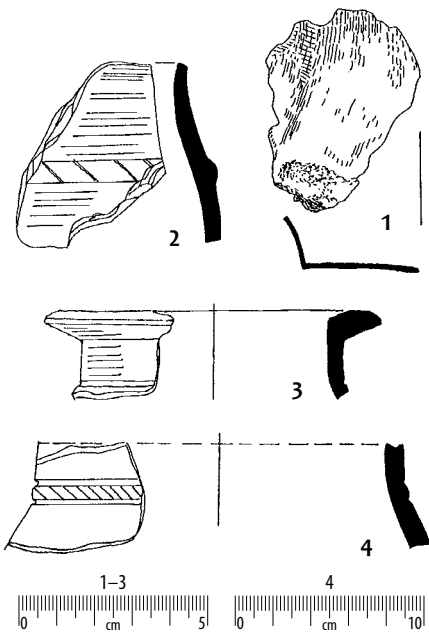

Q. 201

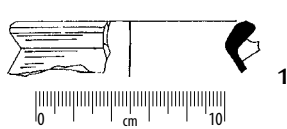

Q. 211

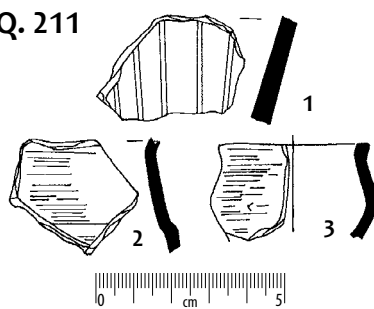

Q. 213

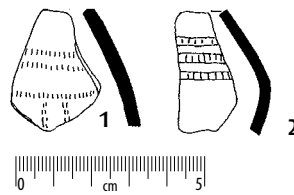

Q. 209

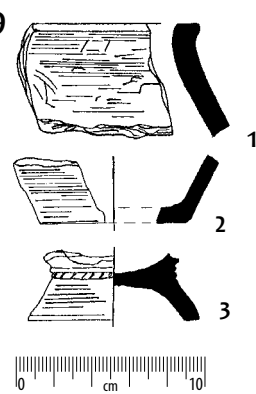

Q. 212

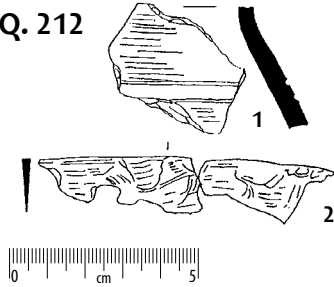

Q. 214

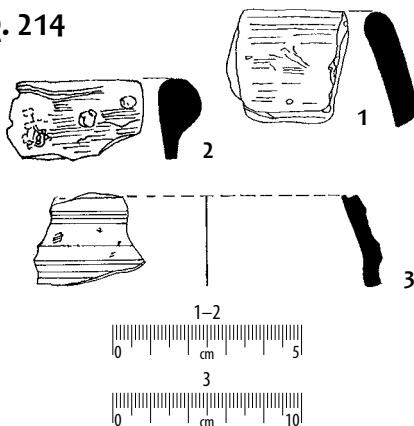

Q. 215

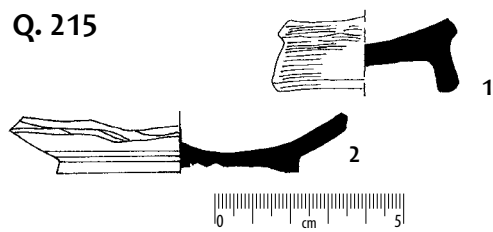

Q. 216

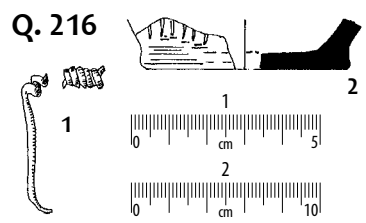

Q. 218

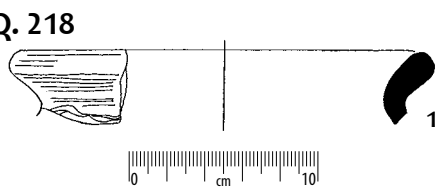

Q. 219

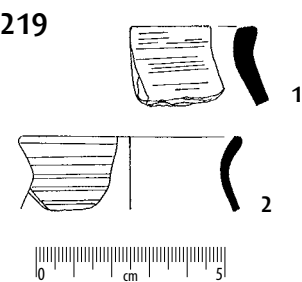

Q. 222

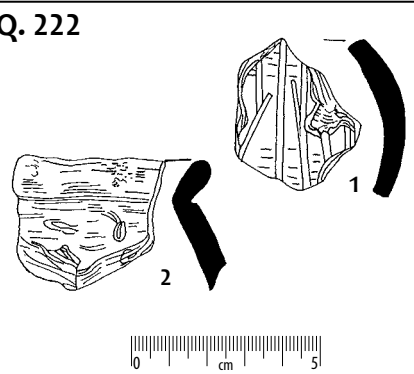

Q. 226

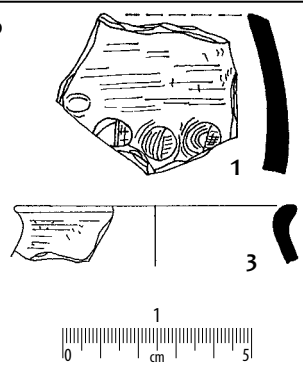

Q. 225

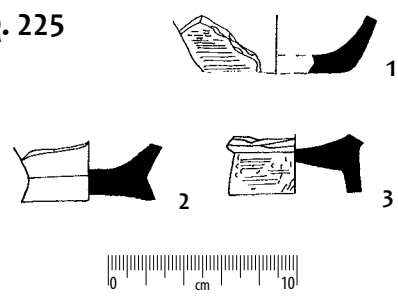

Q. 228

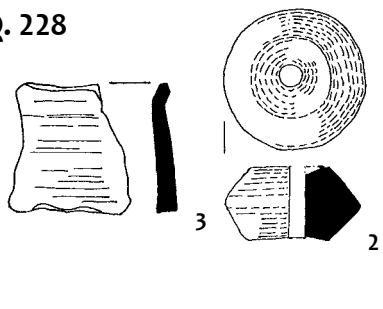

Taf. 289. Quadraten: 196: 1 – Eisen; 212: 1 – Eisen; 216: 1 – Bronze; sonstige – Ton.

Tabl. 289. Odcinki: 196: 1 – żelazo; 212: 1 – żelazo; 216: 1 – brąz; pozostałe – glina.

Q. 227

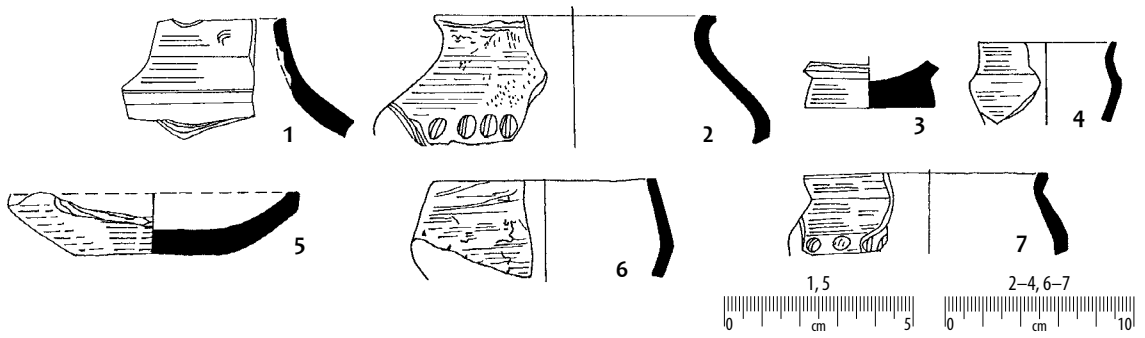

Q. 230

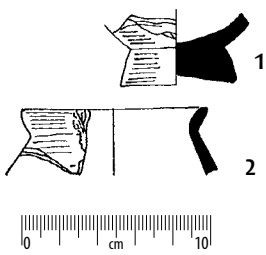

Q. 231

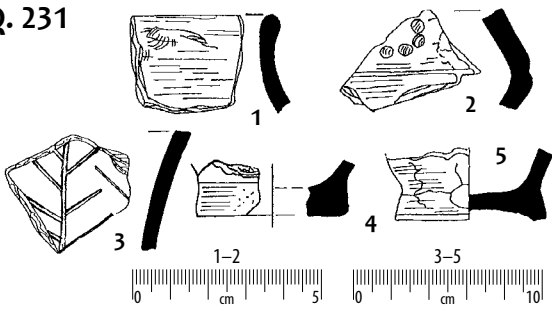

Q. 232

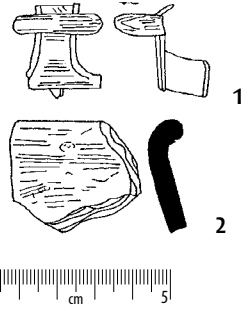

Q. 233

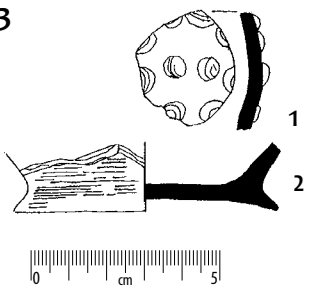

Q. 236

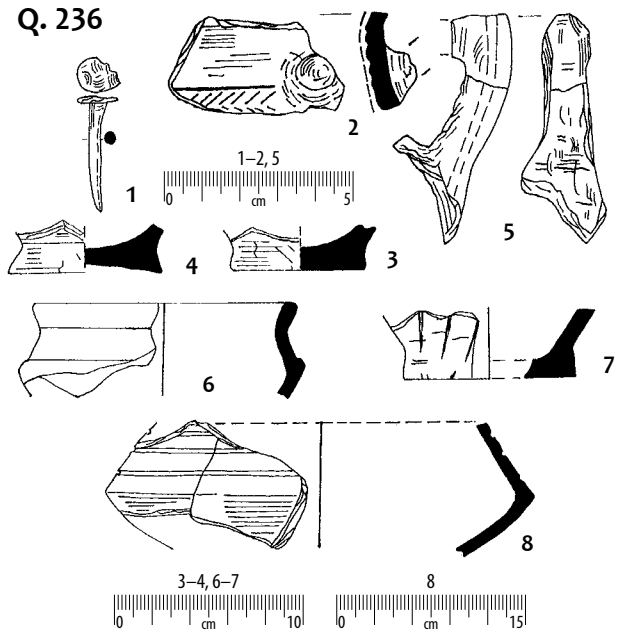

Q. 234

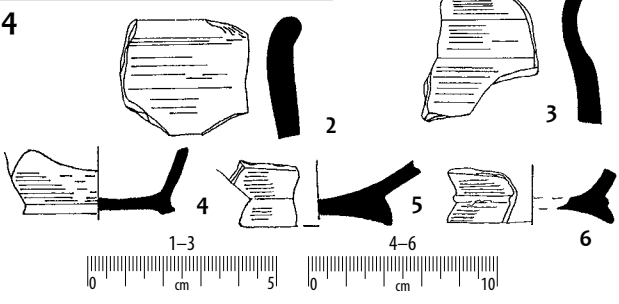

Q. 237

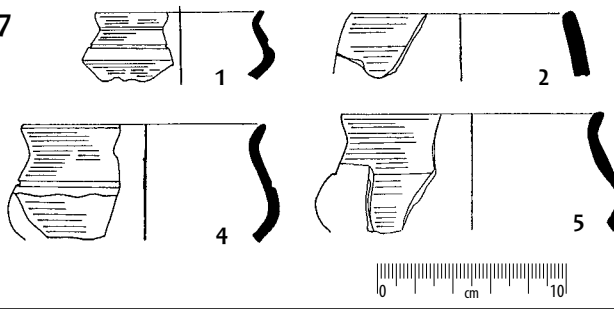

Q. 238

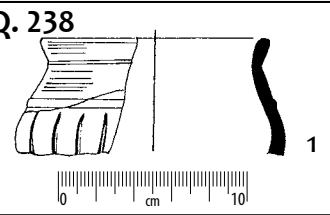

Q. 240

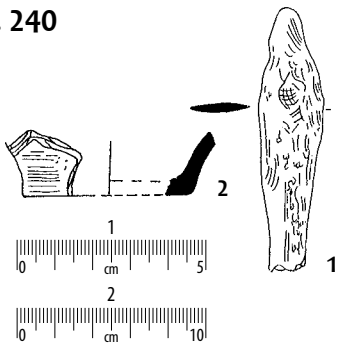

Q. 241

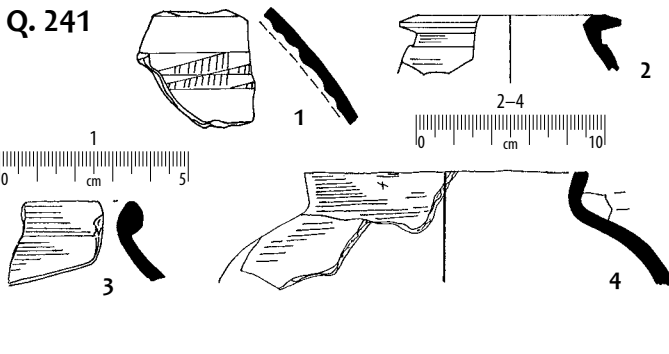

Q. 242

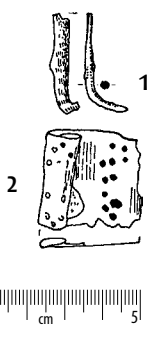

Taf. 290. Quadraten: 232: 1 - Bronze; 236: 1 - Eisen; 240: 1 - Eisen; 242: 1 - Eisen; 2 - Bronze; sonstige - Ton.

Tabl. 290. Odcinki: 232: braz; 236: 1 - zelazo; 240: 1 - zelazo; 242: 1 - zelazo; 2 - braz; pozostale - glina.

Q. 245

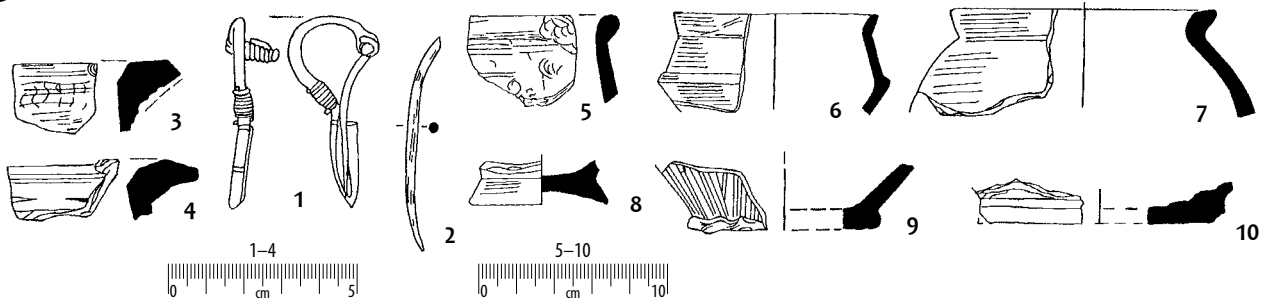

Q. 246

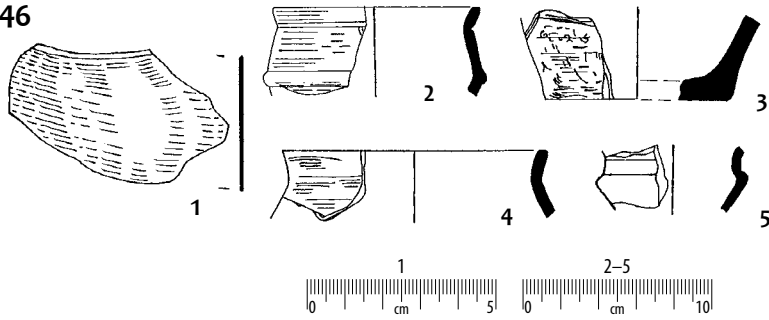

Q. 248

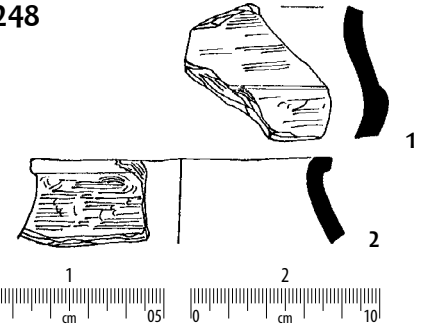

Q. 256

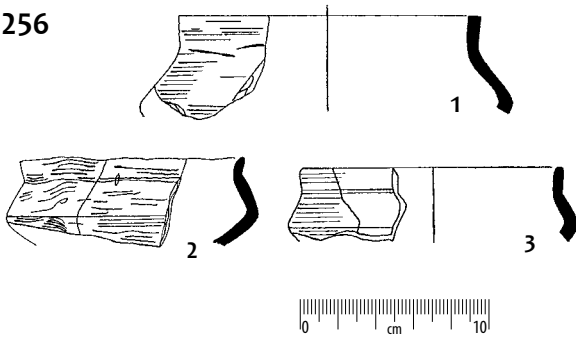

Q. 257

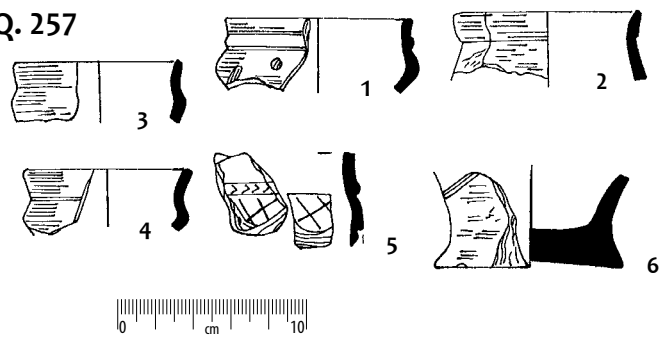

Q. 258

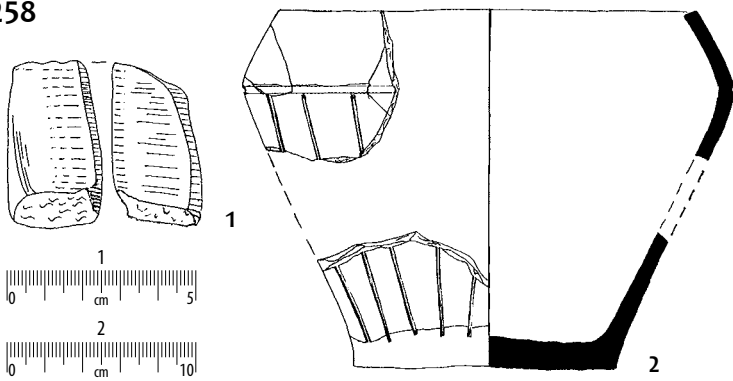

Q. 260

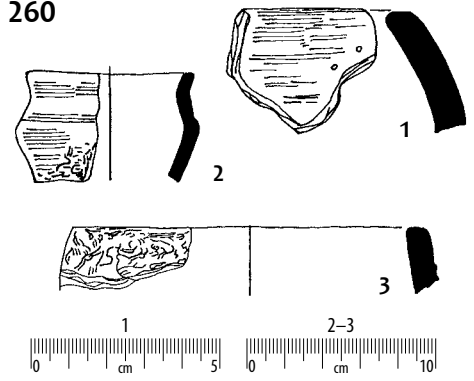

Q. 259

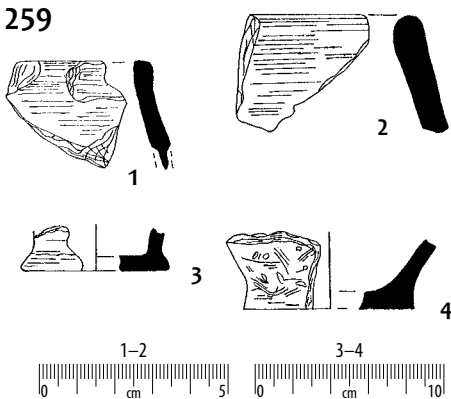

Q. 263

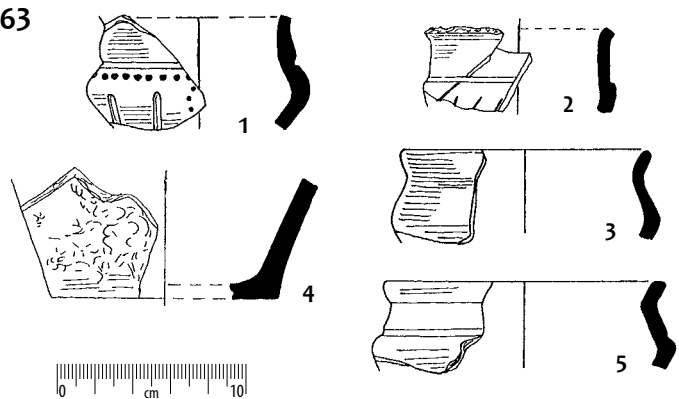

Taf. 291. Quadraten: 245: 1 – Bronze; 2 – Eisen; 246: 1 – Eisen; 258: 1 – Sandstein; sonstige – Ton.

Tabl. 291. Odcinkii: 245: 1 – brąz; 2 – żelazo; 246: 1 – żelazo; 258: 1 – piaskowiec; pozostałe – glina.

Q. 258–259

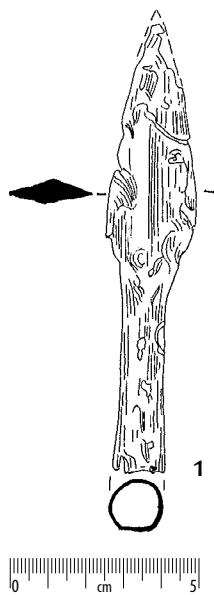

Q. 262

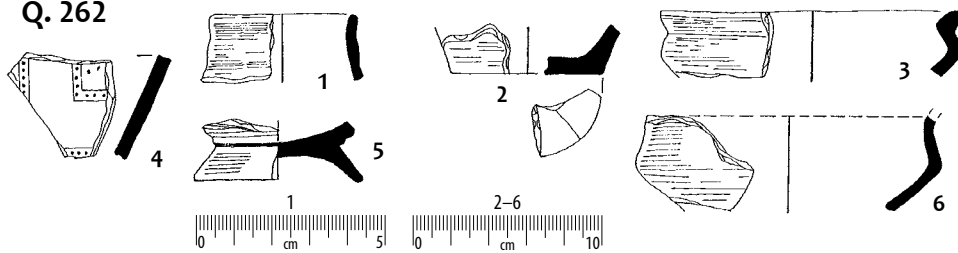

Q. 264

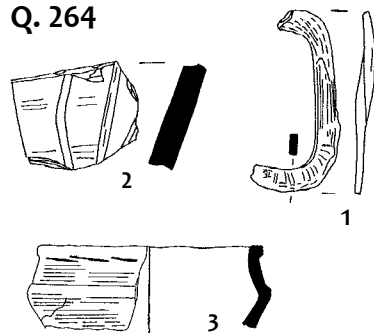

Q. 265

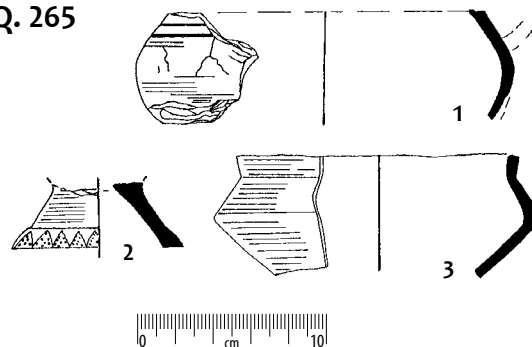

Q. 267

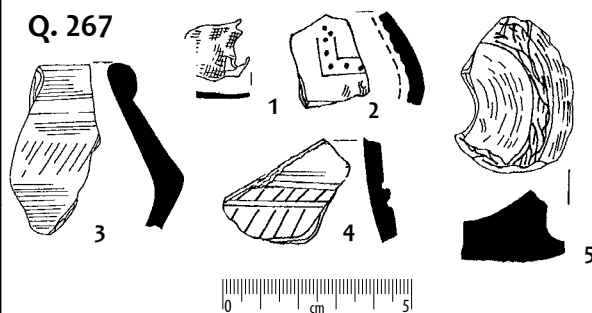

Q. 268

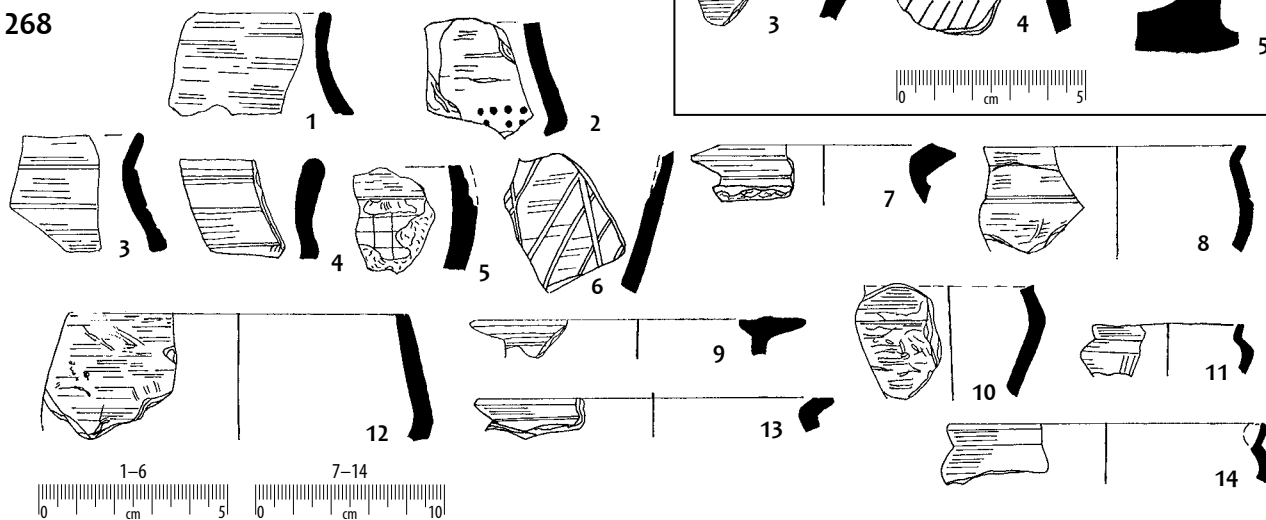

Q. 269

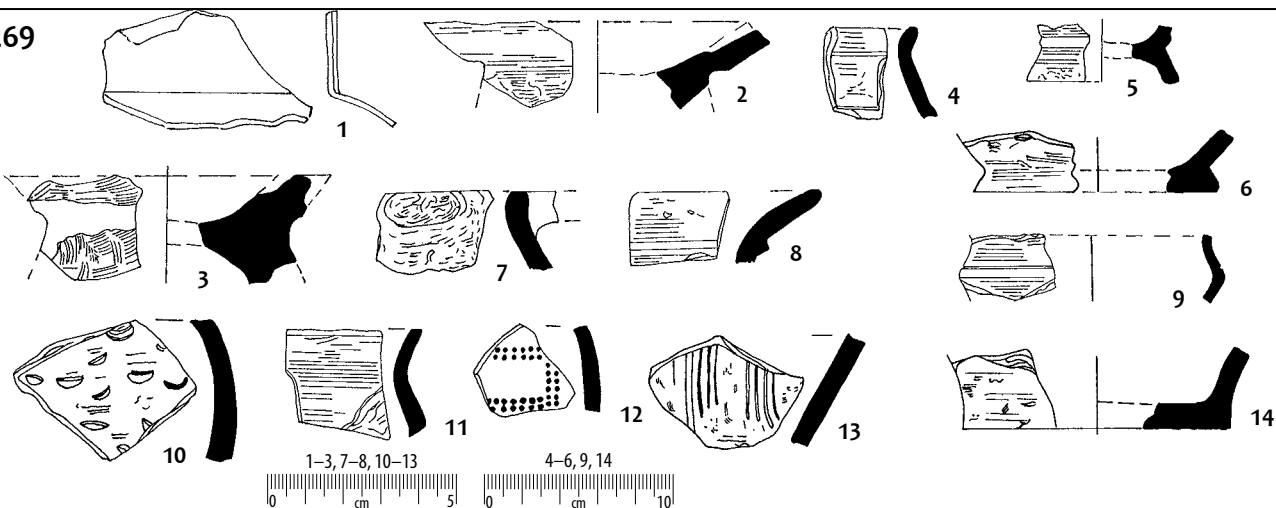

Taf. 292. Quadraten: 258–259: 1 – Eisen; 264: 1 – Eisen; 267: 1 – Bronze; 269: 1 – Eisen; sonstige – Ton.

Tabl. 292. Odcinki: 258–259: 1 – żelazo; 264: 1 – żelazo; 267: 1 – brąz; 269: 1 – żelazo; pozostałe – glina.

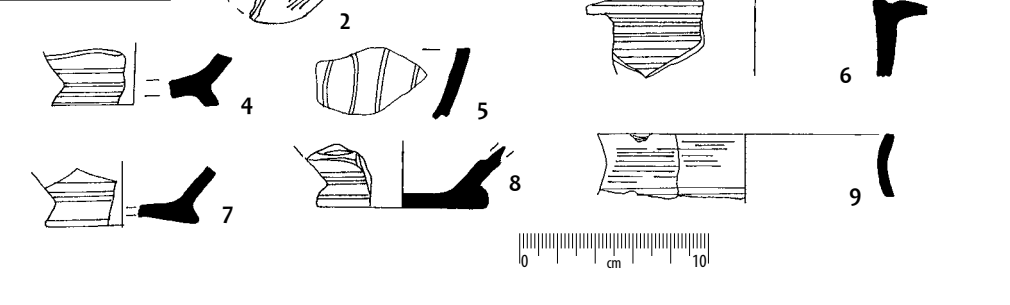
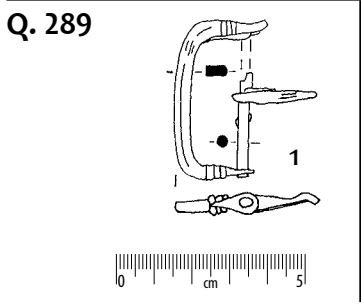
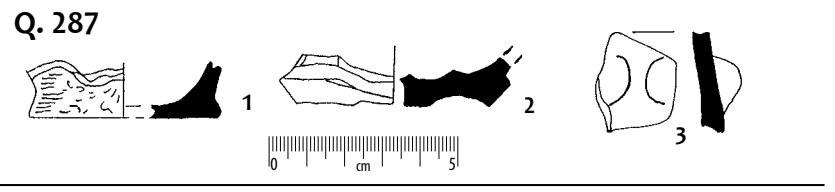
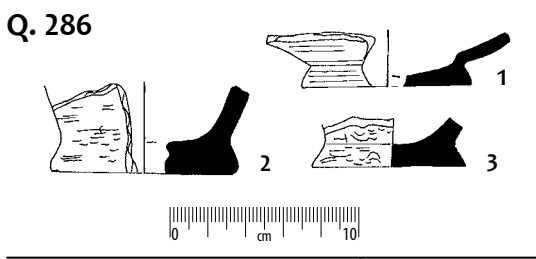
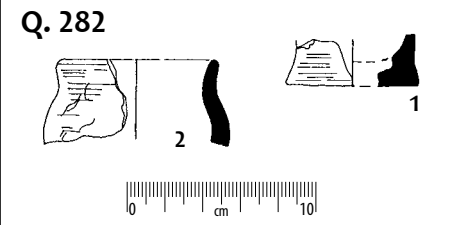
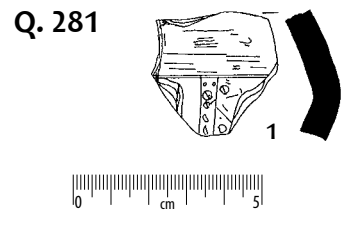
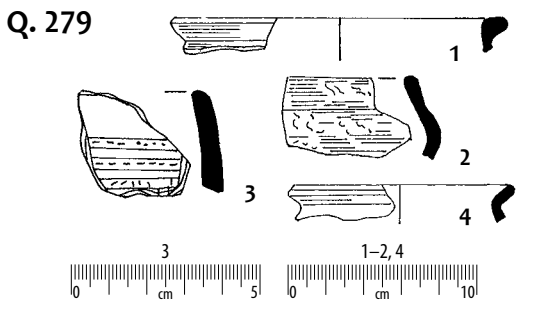
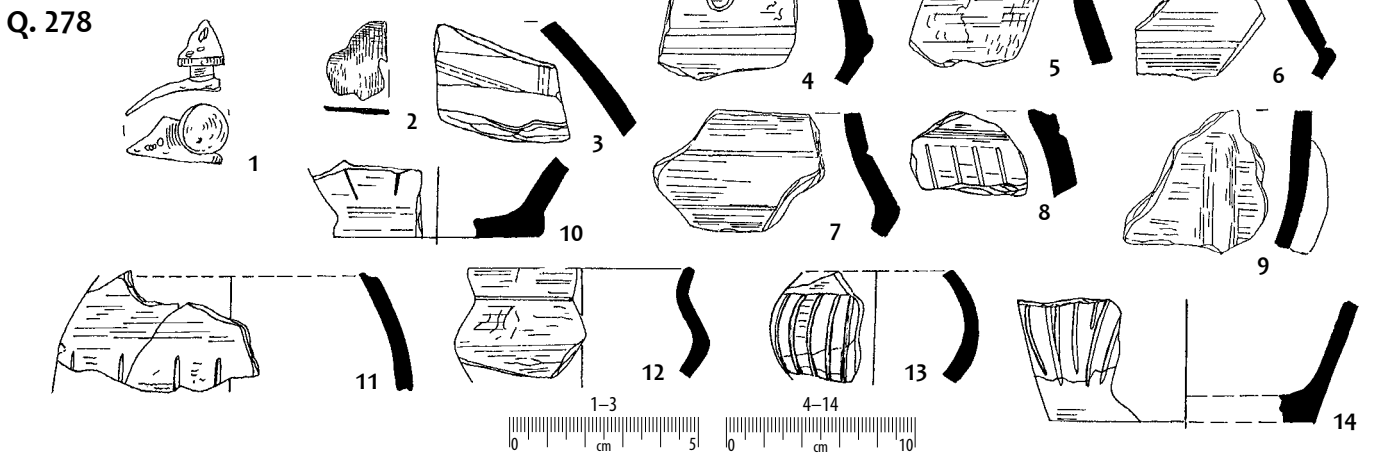
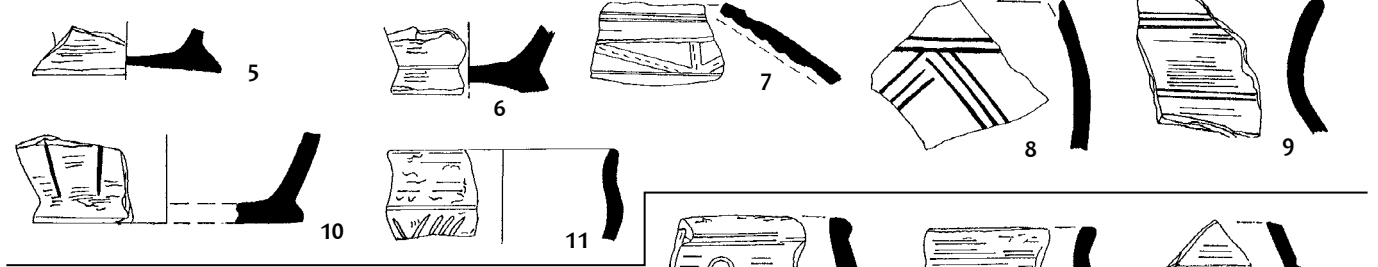
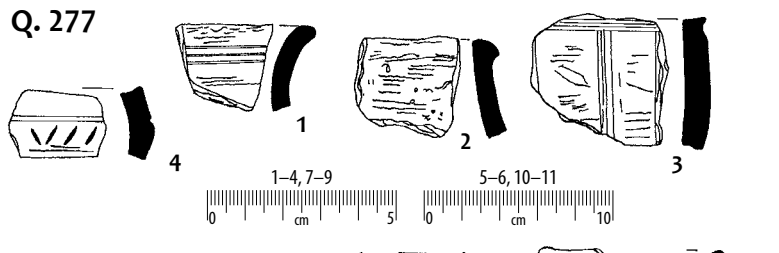
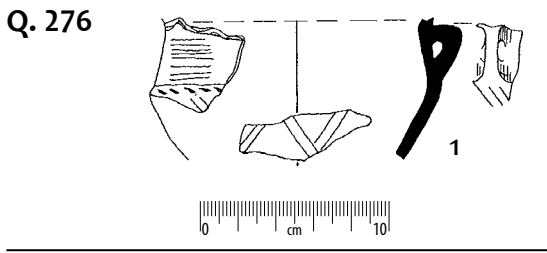

Taf. 294. Quadraten: 278: 1-2 – Eisen; 289: 1 – Eisen; sonstige – Ton.

Tabl. 294. Odcinki: 278: 1-2 – żelazo; 289: 1 – żelazo; pozostałe – glina.

Q. 291

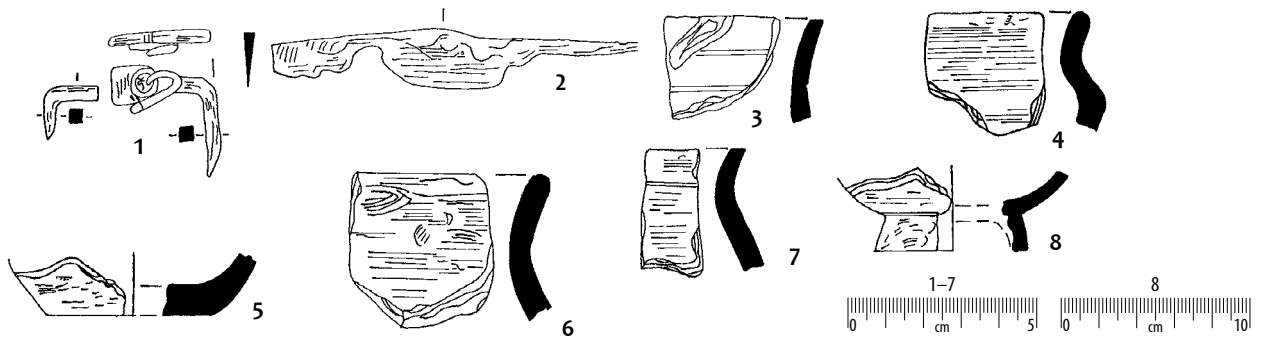

Q. 292

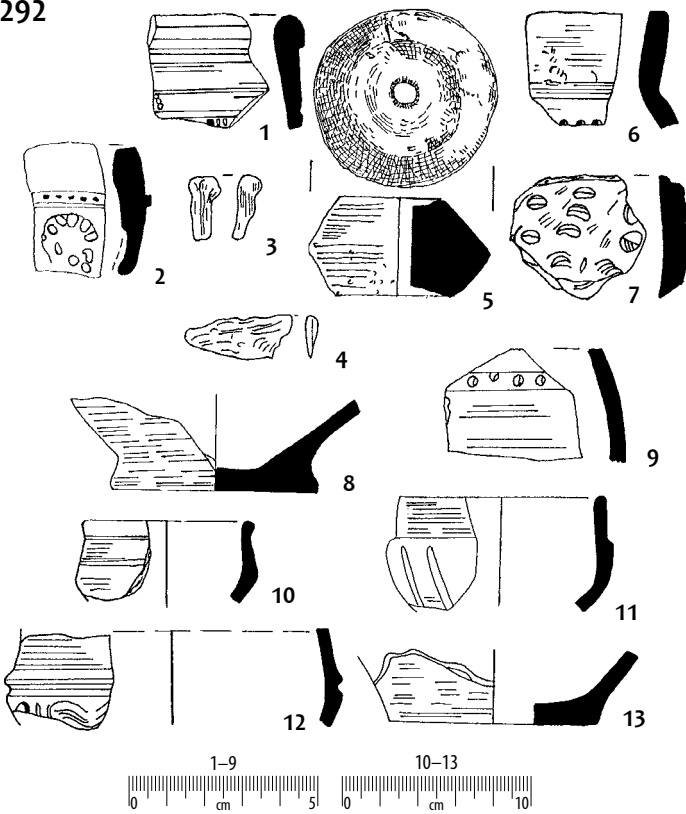

Q. 293

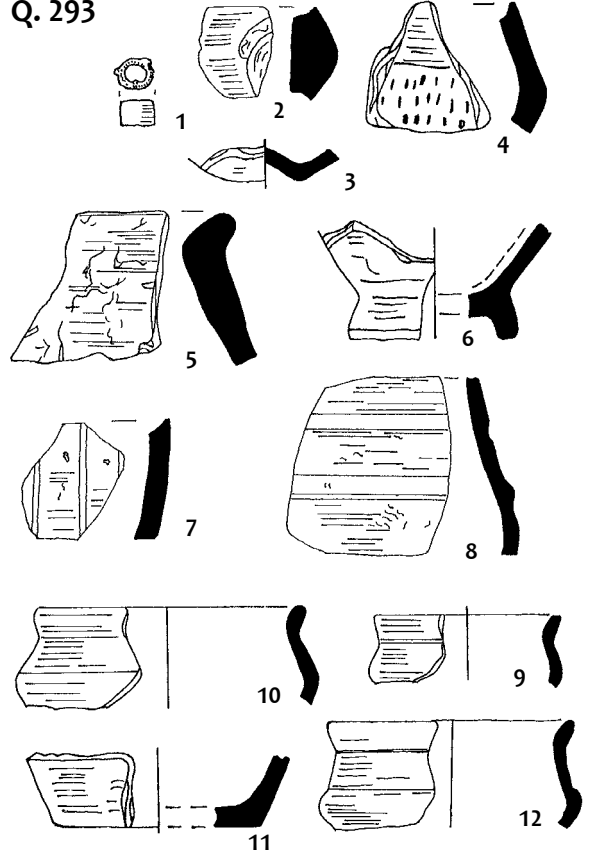

Q. 294

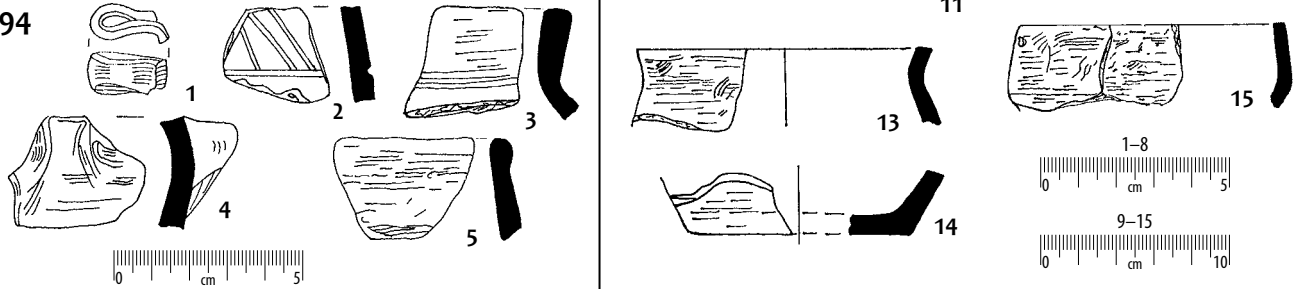

Q. 296

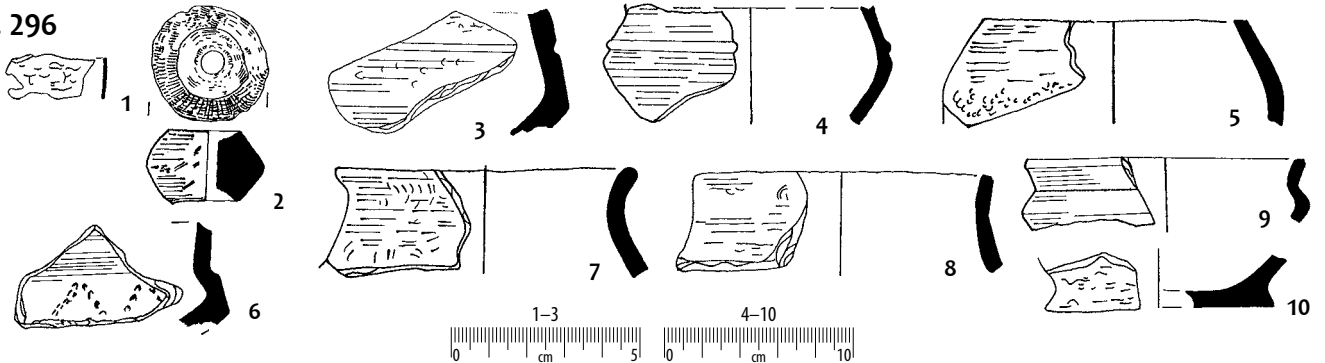

Taf. 295. Quadraten: 291: 1 – Bronze und Eisen; 2 – Eisen; 292: 3-4 – Eisen; 293: 1 – Eisen; 294: 1 – Glas; 296: 1 – Eisen; sonstige – Ton.

Tabl. 295. Odcinki: 291: 1 – brąz i żelazo; 2 – żelazo; 292: 3-4 – żelazo; 293: 1 – żelazo; 294: 1 – szkło; 296: 1 – żelazo; pozostałe – glina.

Q. 295

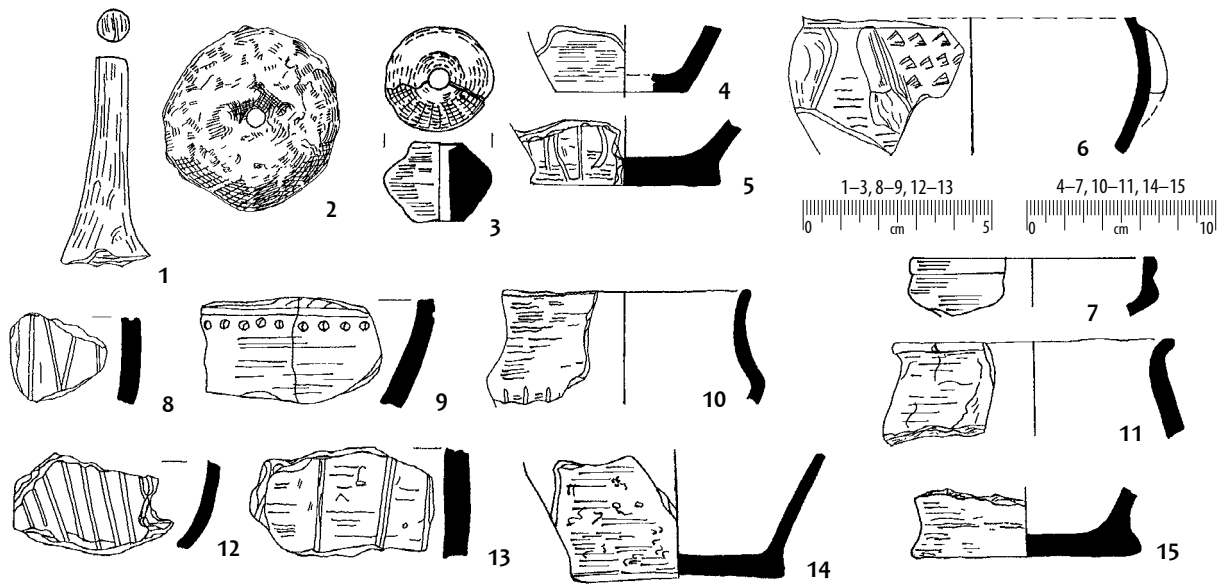

Q. 297

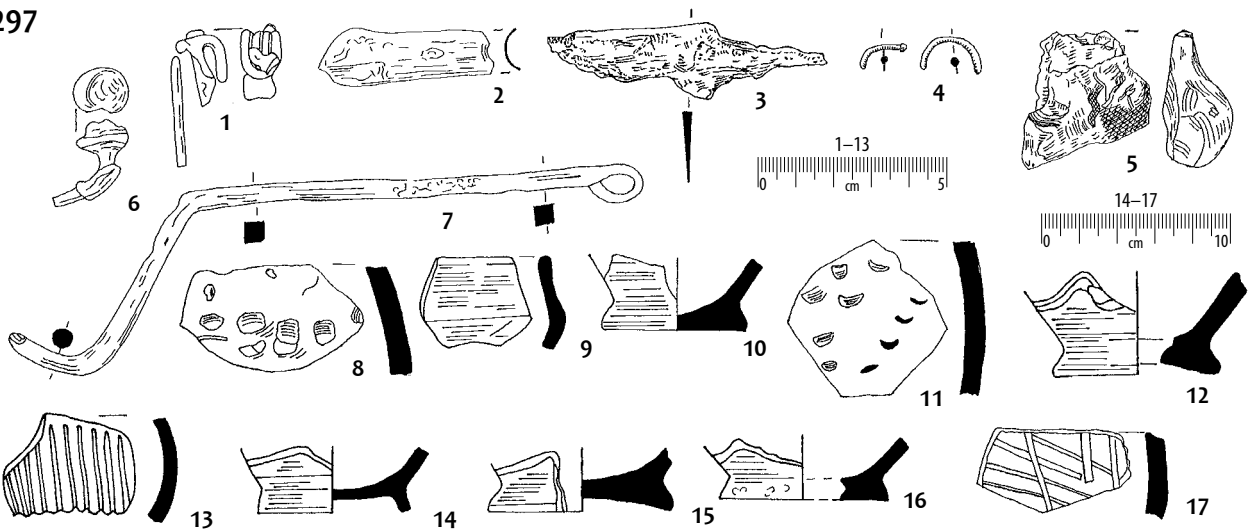

Q. 298

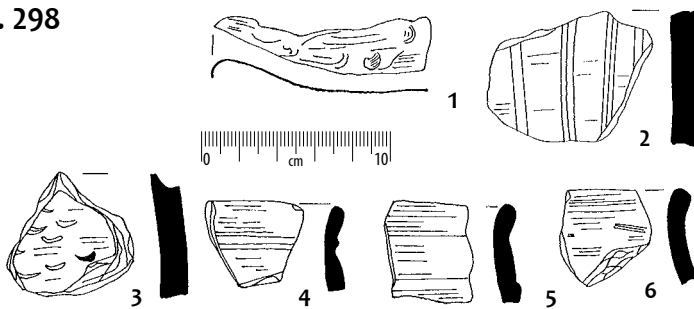

Q. 299

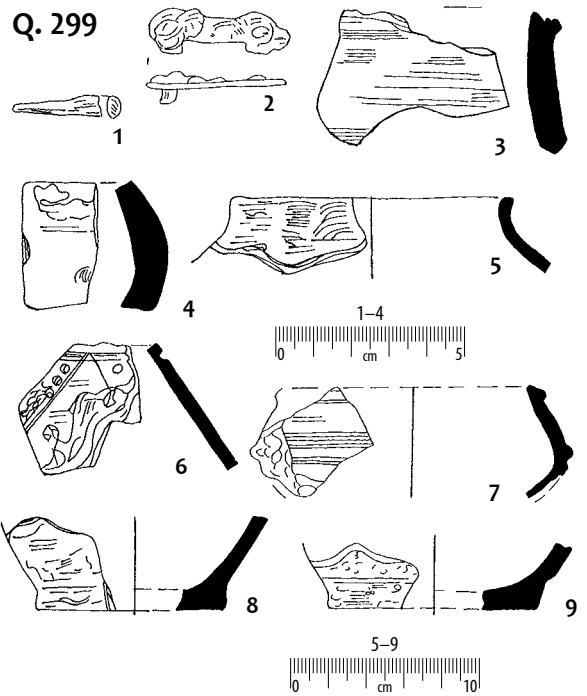

Q. 302

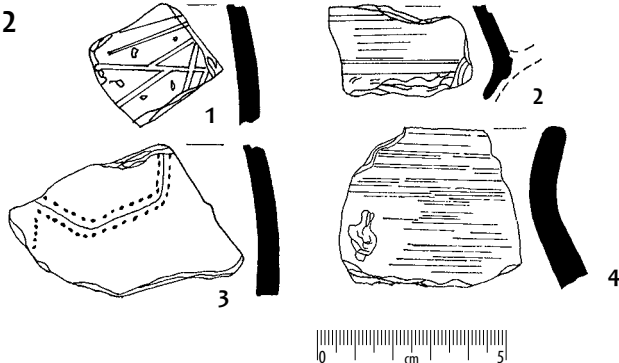

Taf. 296. Quadraten: 295: 1 – Eisen; 297: 1–3, 6–7 – Eisen; 4 – Bronze; 5 – Glas; 298: 1 – Eisen; 299: 1–2 – Eisen; sonstige – Ton.

Tabl. 296. Odcinki: 295: 1 – żelazo; 297: 1–3, 6–7 – żelazo; 4 – brąz; 5 – szkło; 298: 1 – żelazo; 299: 1–2 – żelazo; pozostałe – glina.

Q. 300

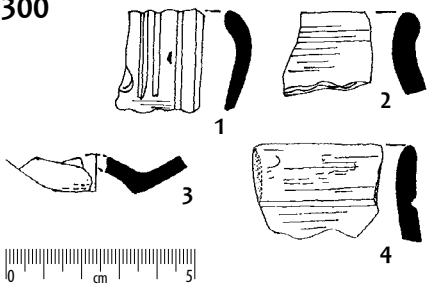

Q. 303-304

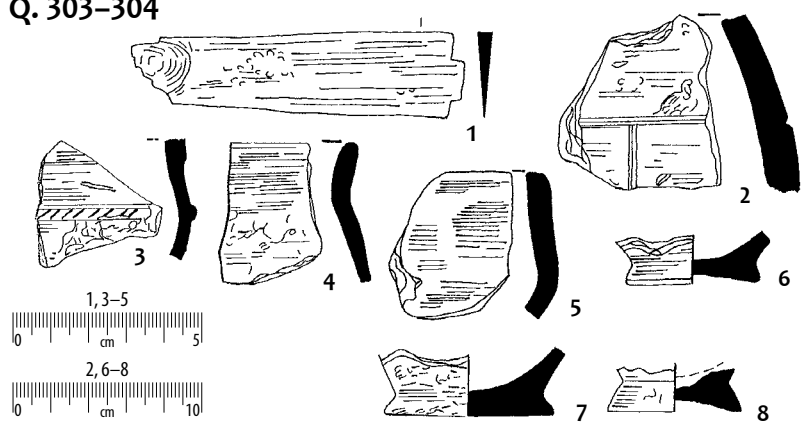

Q. 305

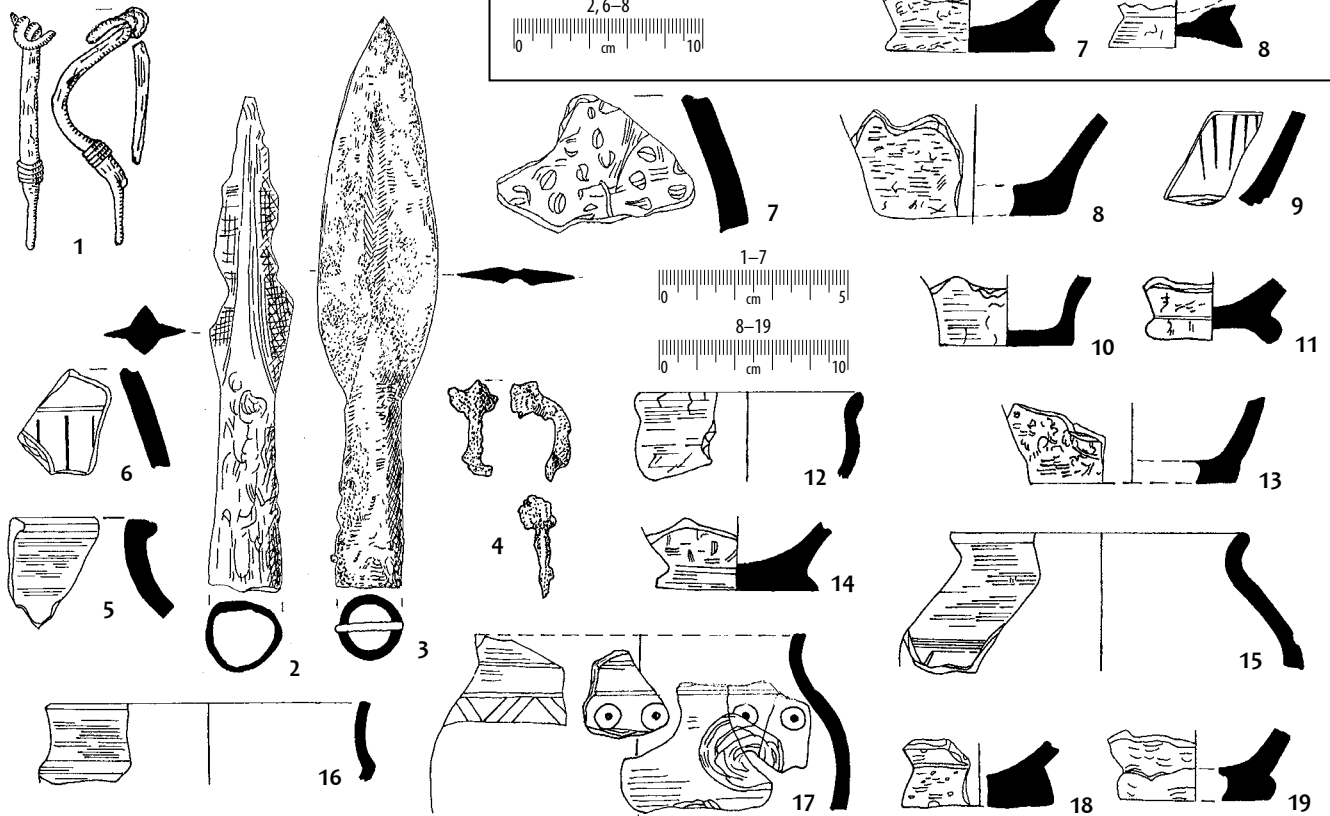

Q. 307

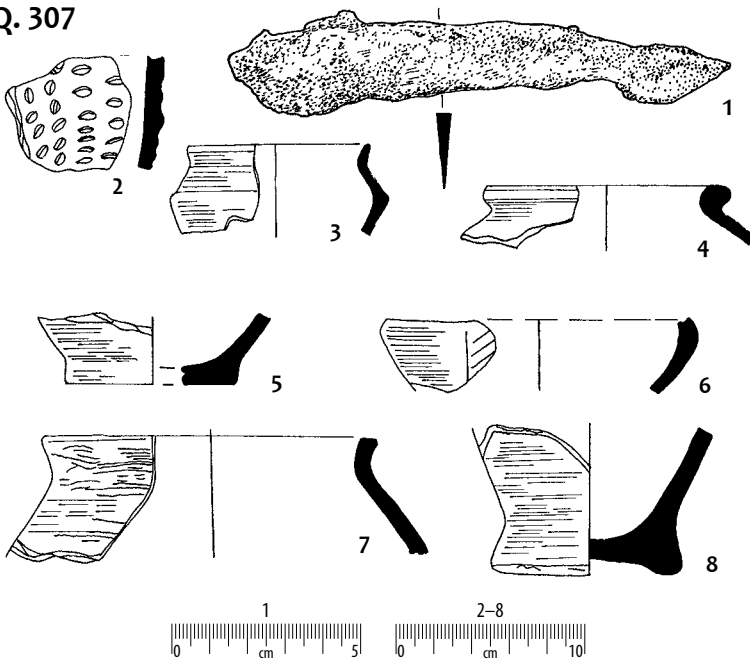

Q. 308

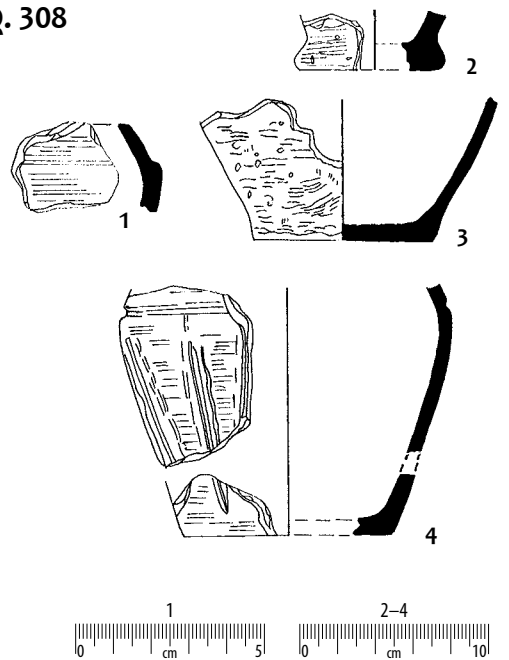

Taf. 297. Quadraten: 303-304: 1 - Eisen; 305: 1-4 - Eisen; 307: 1 - Eisen; sonstige - Ton.

Tabl. 297. Odcinki: 303-304: 1 - żelazo; 305: 1-4 - żelazo; 307: 1 - żelazo; pozostałe - glina.

Q. 306

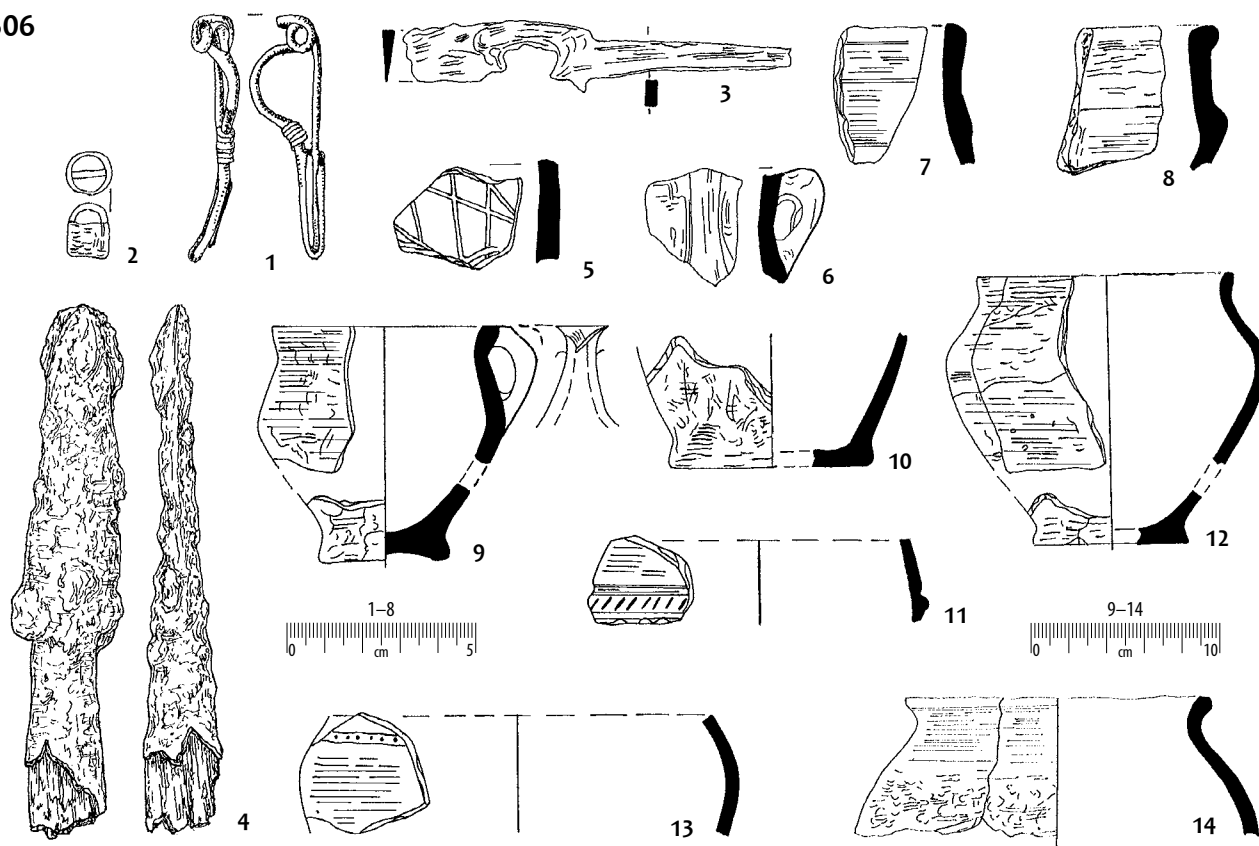

Q. 311

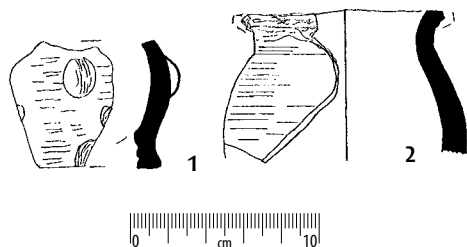

Q. 317

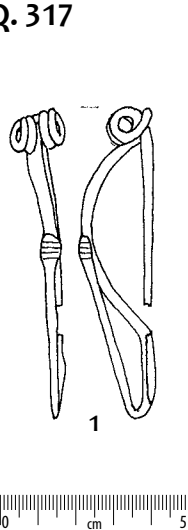

Q. 320

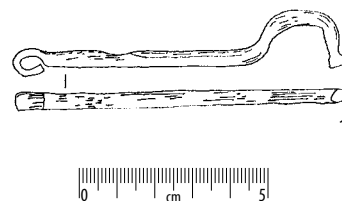

Q. 325

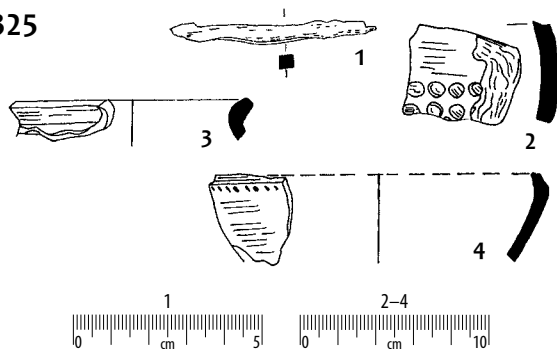

Q. 322

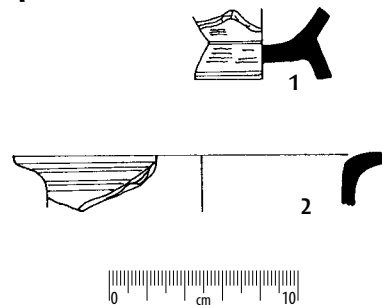

Q. 326

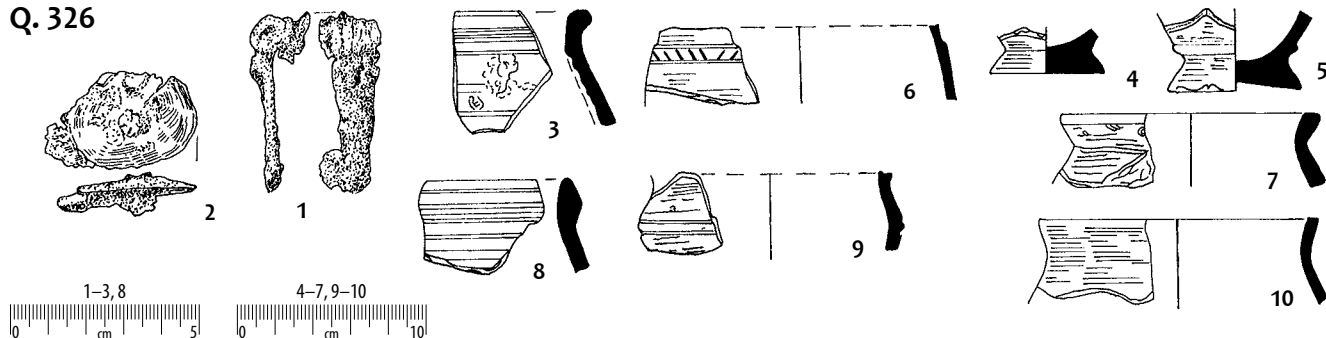

Taf. 298. Quadraten: 306: 1-4 - Eisen;
317: 1 - Eisen; 320: 1 - Eisen; 325: 1 - Eisen;
326: 1-2 - Eisen; sonstige - Ton.

Tabl. 298. Odcinki: 306: 1-4 - żelazo;
317: 1 - żelazo; 320: 1 - żelazo; 325: 1 - żelazo;
326: 1-2 - żelazo; pozostałe - glina.

Q. 327

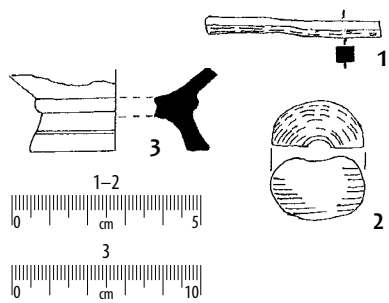

Q. 329

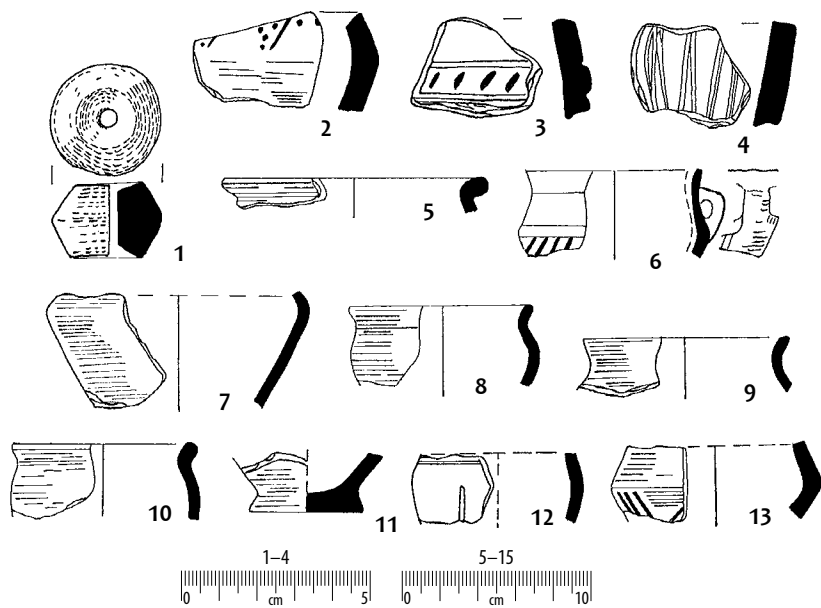

Q. 328

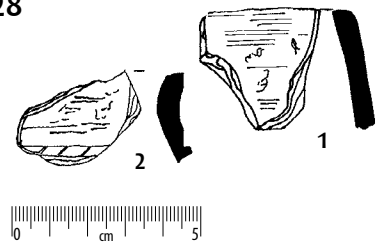

Q. 330

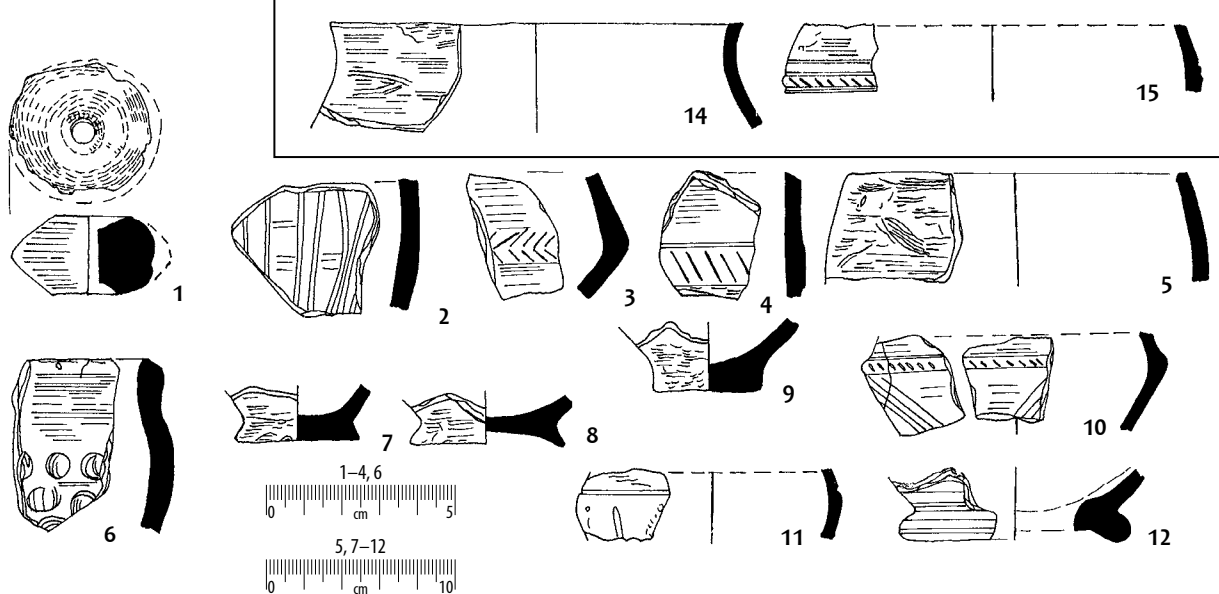

Q. 331

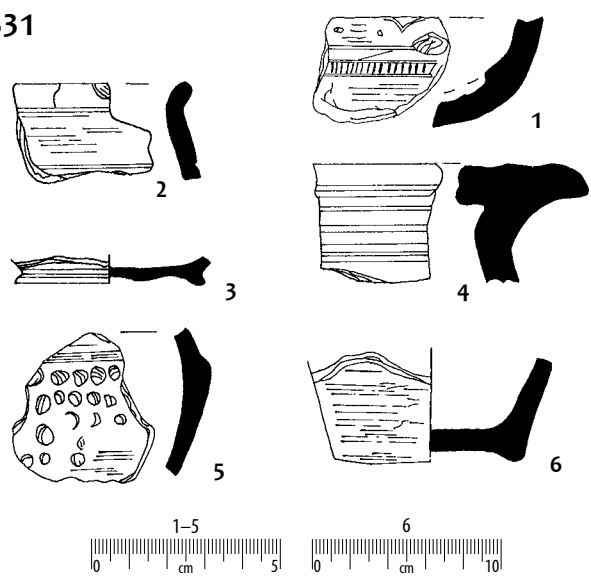

Q. 334

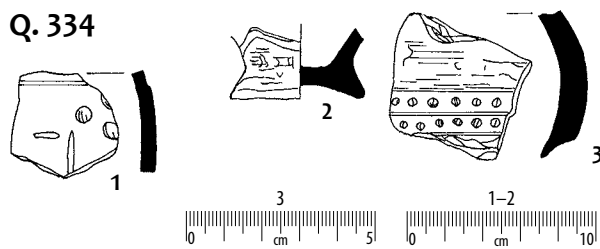

Q. 335

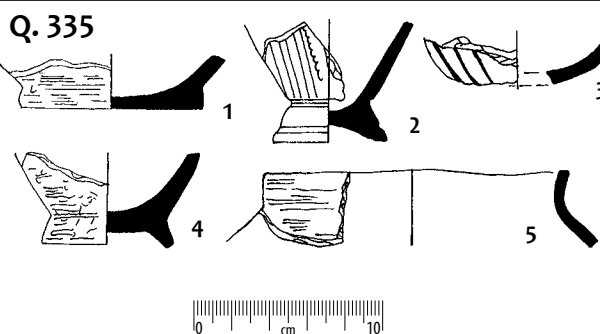

Taf. 299. Quadraten: 327: 1 – Eisen; 2 – Glas; sonstige – Ton.

Tabl. 299. Odcinki: 327: 1 – żelazo; 2 – szkło; pozostałe – glina.

Q. 332

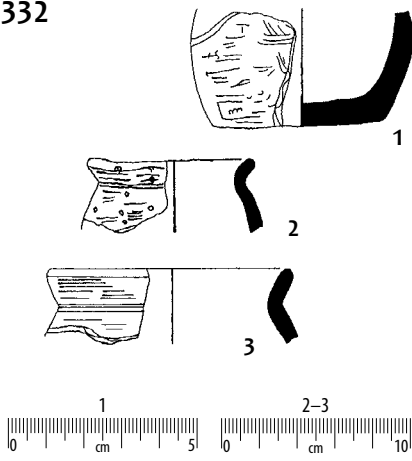

Q. 336

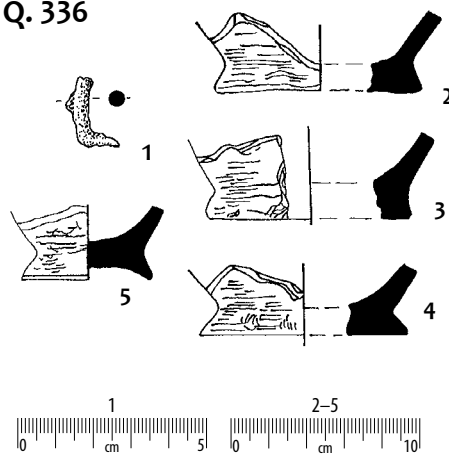

Q. 341

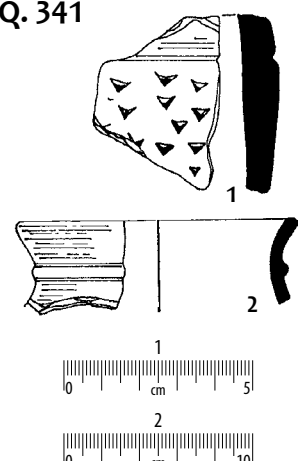

Q. 339

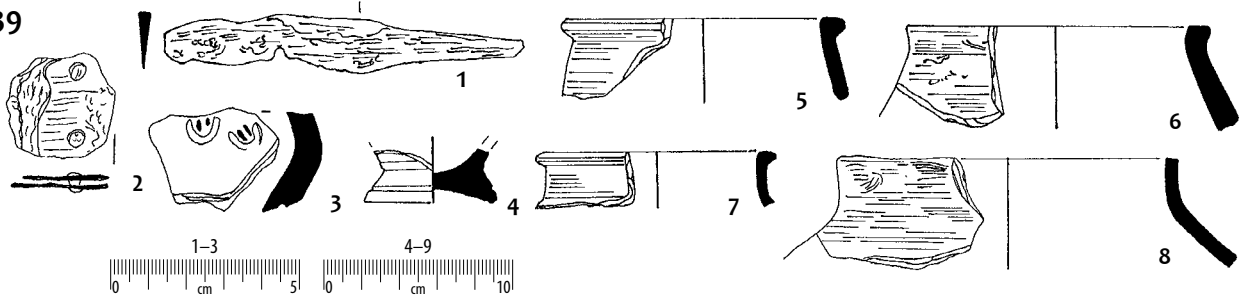

Q. 340

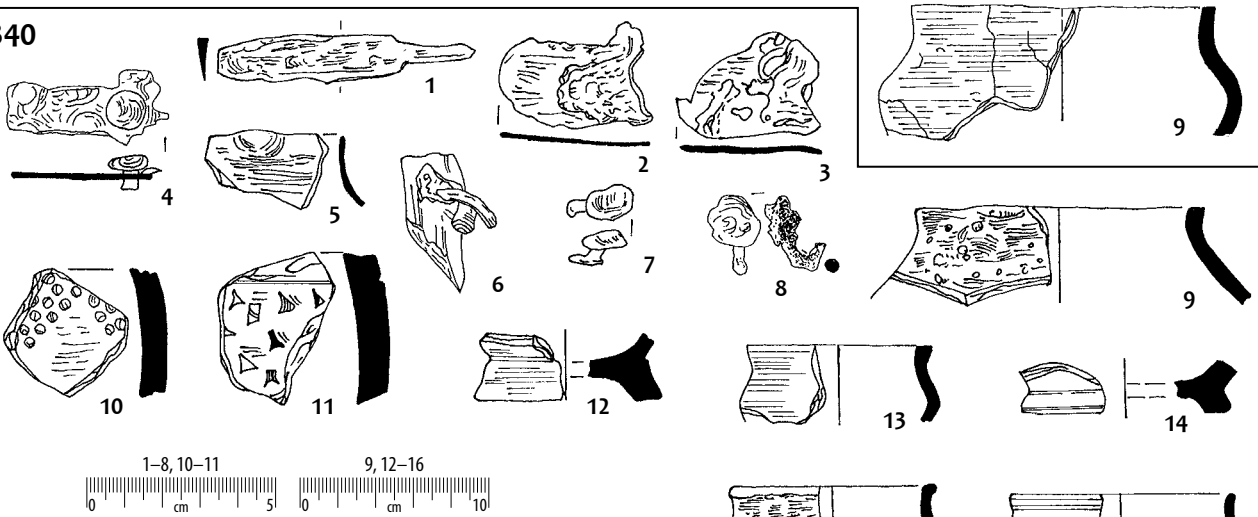

Q. 350

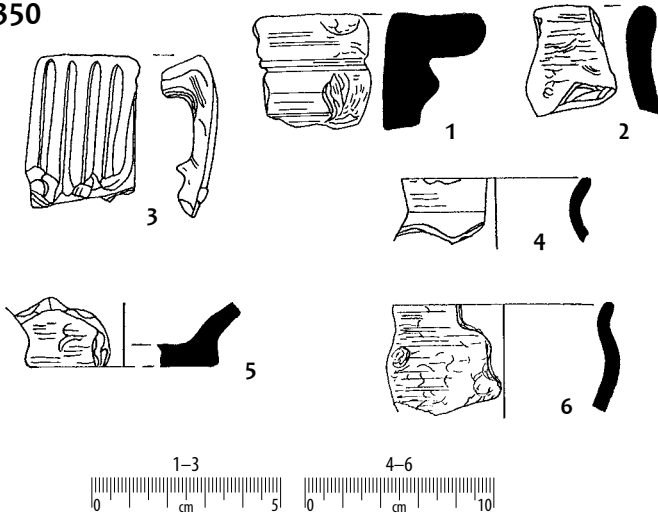

Q. 354

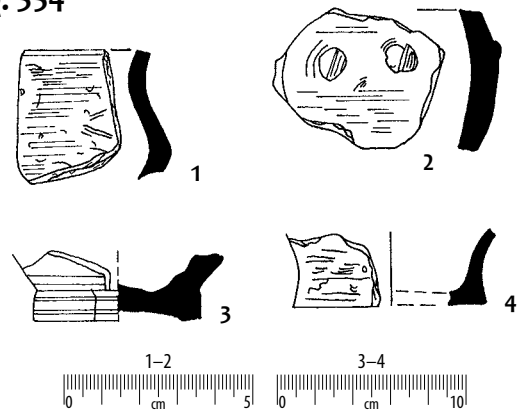

Taf. 300. Quadraten: 336: 1 – Eisen; 339: 1-2 – Eisen; 340: 1-8 – Eisen; sonstige – Ton.

Tabl. 300. Odcinki: 336: 1 – żelazo; 339: 1-2 – żelazo; 340: 1-8 – żelazo; pozostałe – glina.

Q. 351

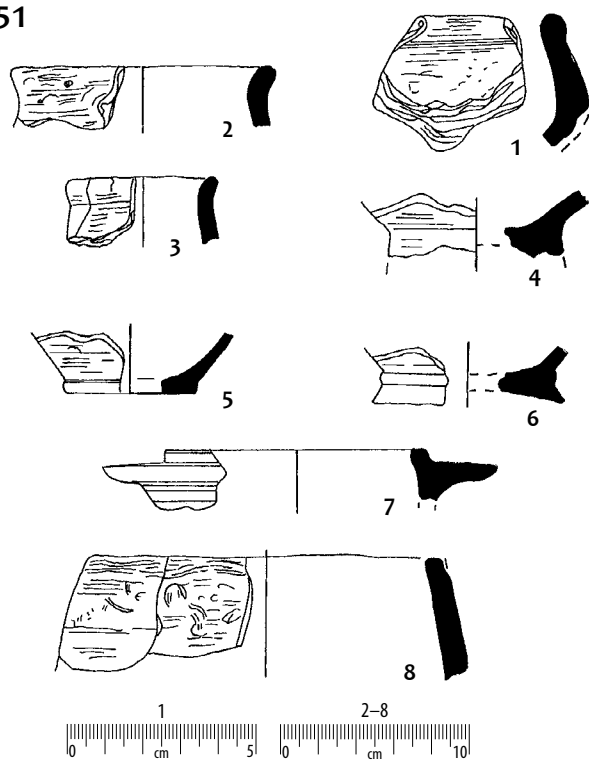

Q. 352

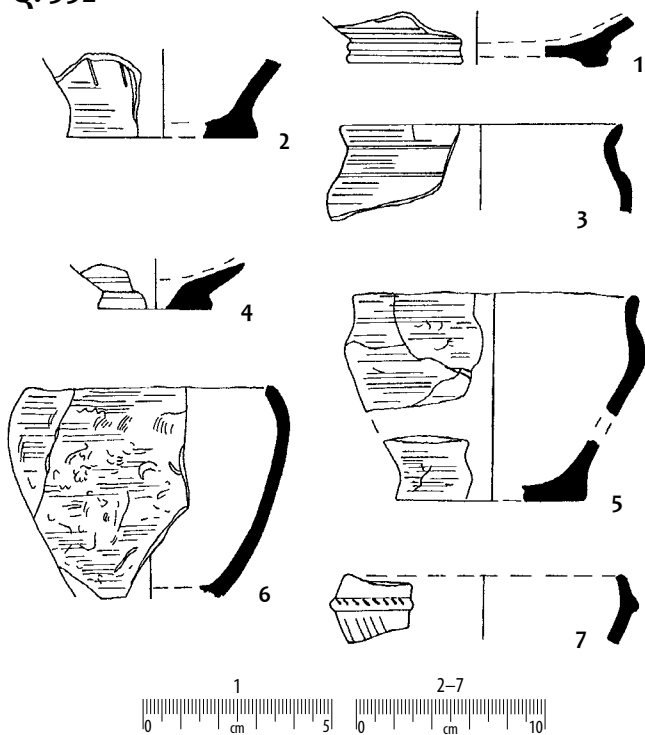

Q. 356

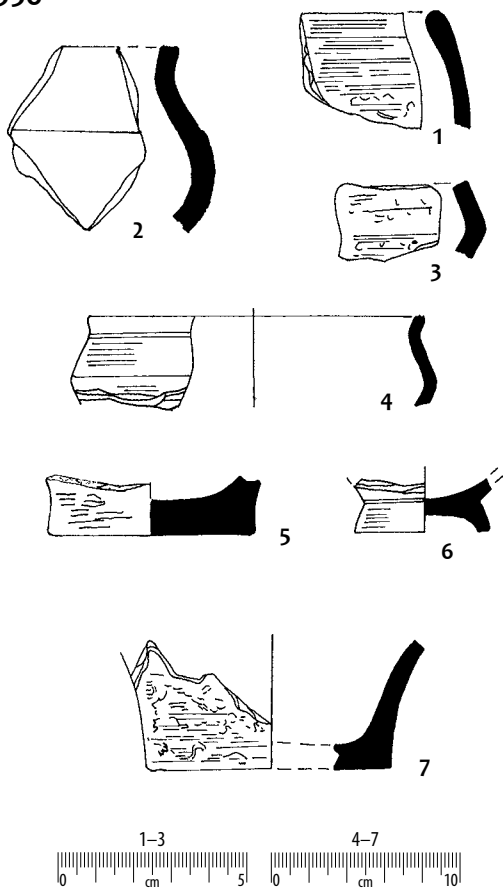

Q. 360

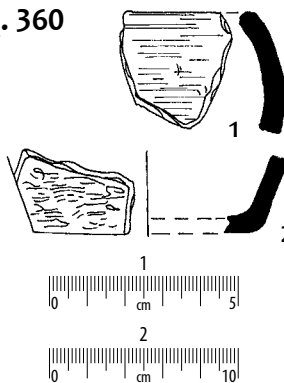

Q. 362

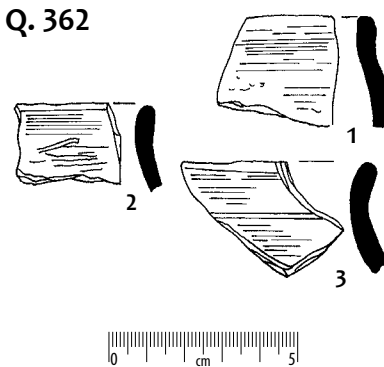

Q. 365

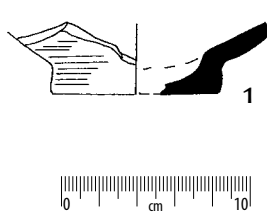

Q. 369

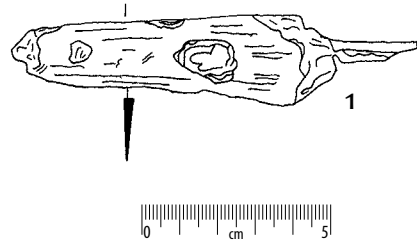

Q. 368

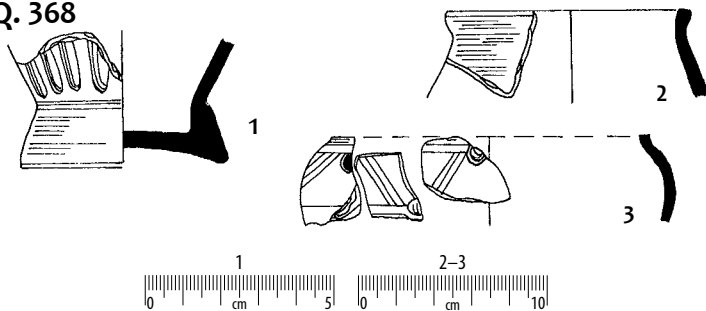

Taf. 301. Quadrat 369: 1 – Eisen; sonstige – Ton.

Tabl. 301. Odcinek 369: 1 – żelazo; pozostałe – glina.

Q. 367

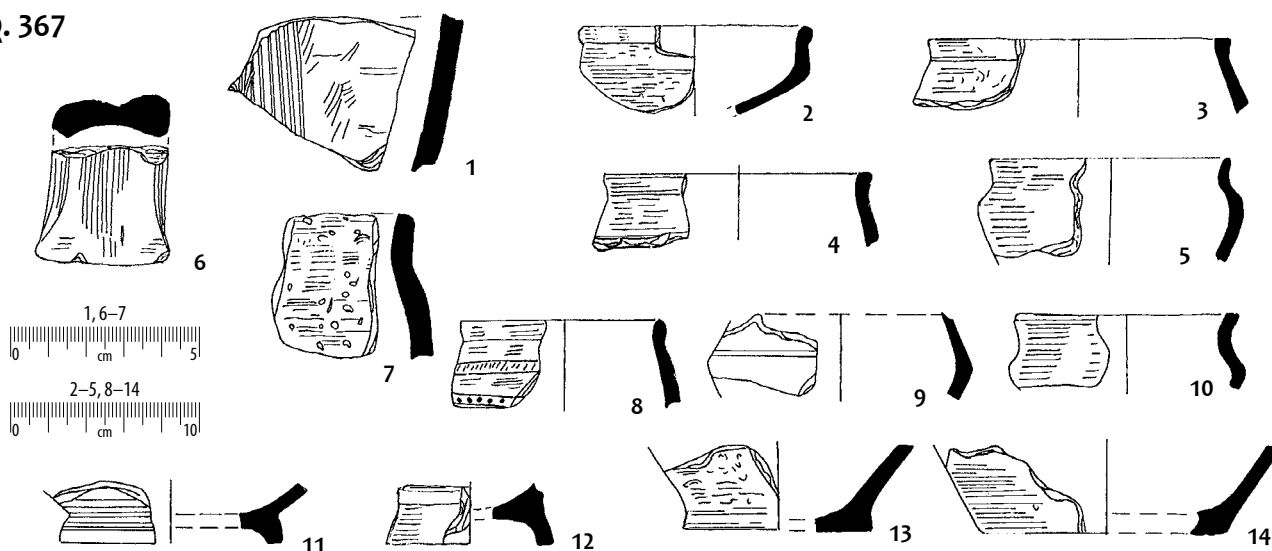

Q. 370

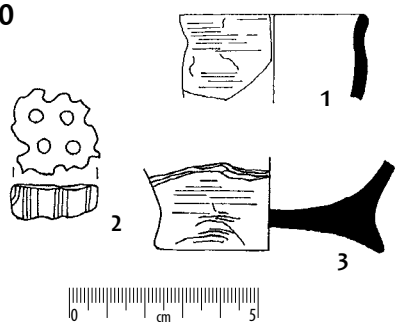

Q. 372

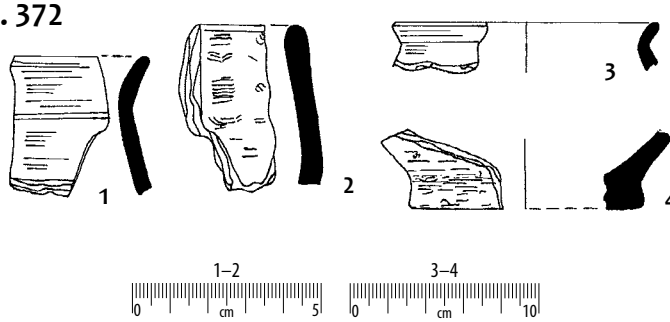

Q. 371

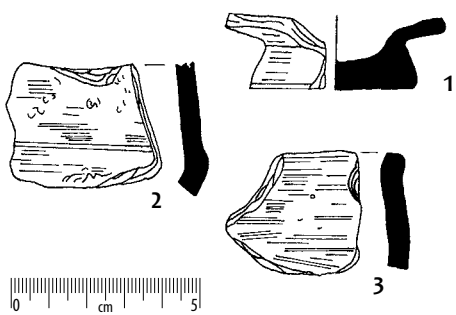

Q. 373

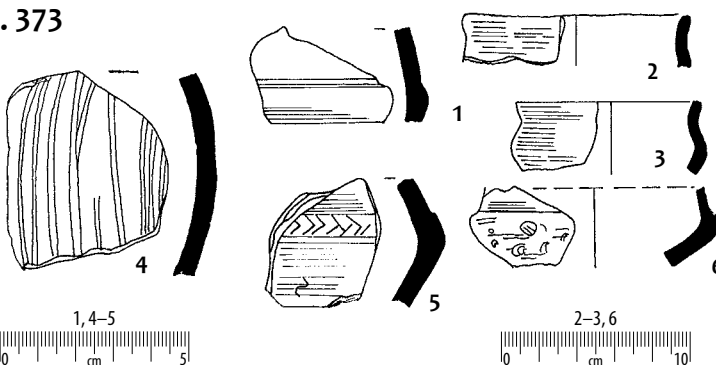

Q. 375

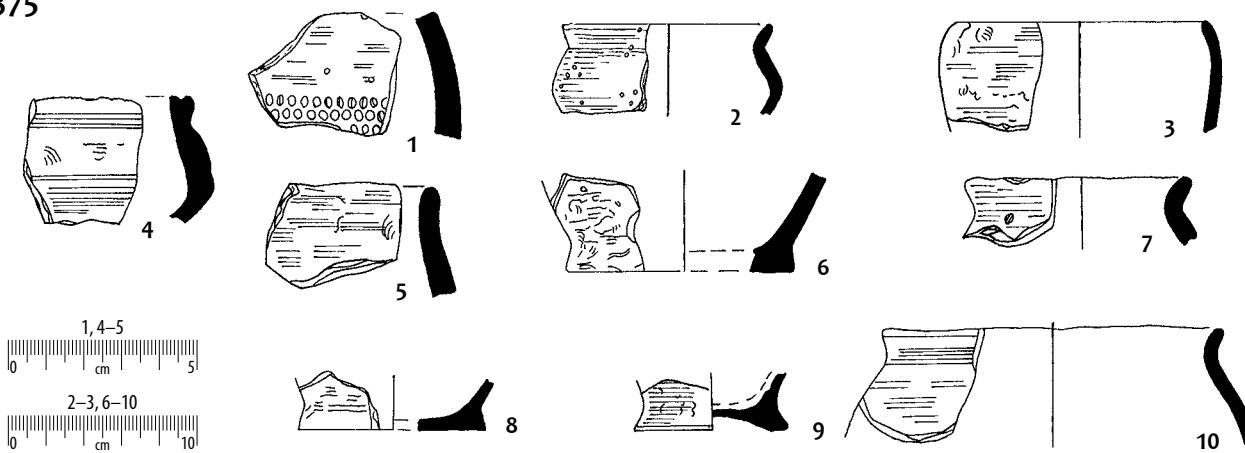

Taf. 302. Quadraten: 367, 370, 371, 372, 373, 375 – alles Ton.

Tabl. 302. Odcinki: 367, 370, 371, 372, 373, 375 – wszystko glina.

Q. 374

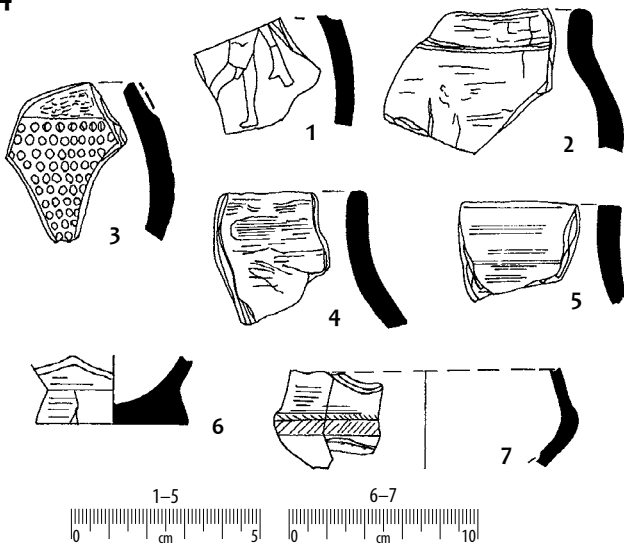

Q. 377

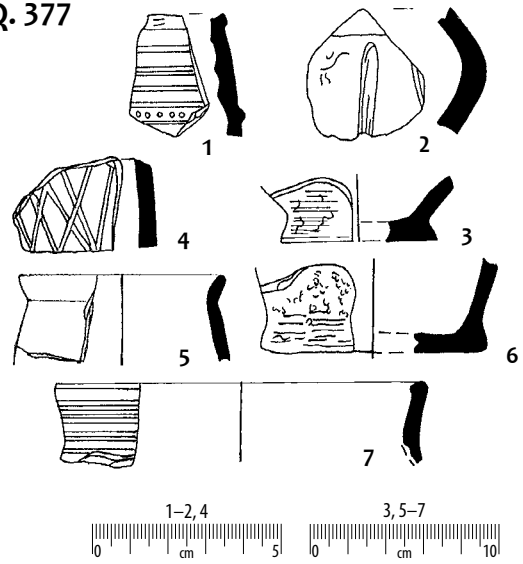

Q. 379

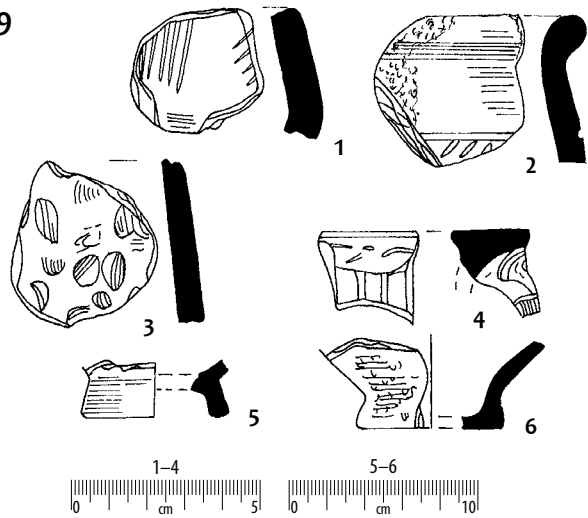

Q. 381

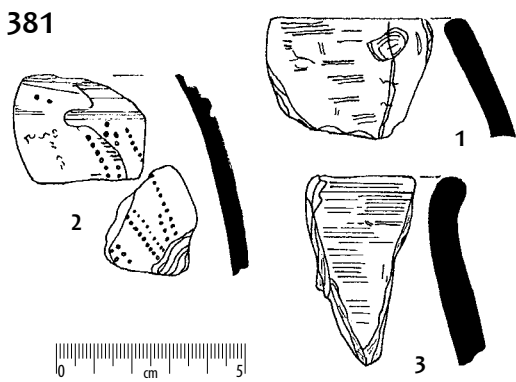

Q. 382

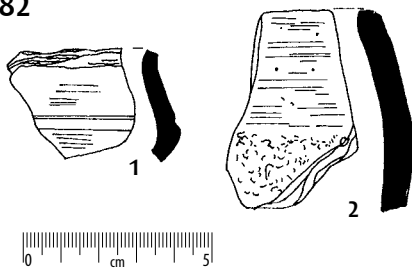

Q. 384

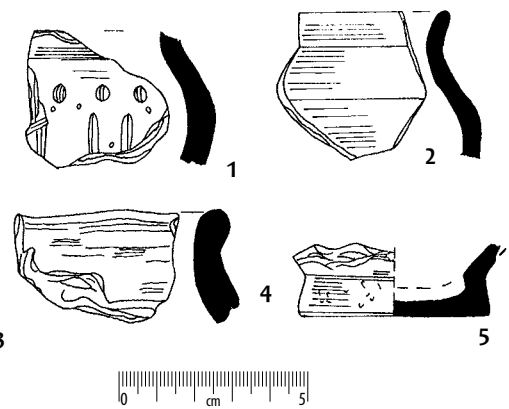

Q. 385

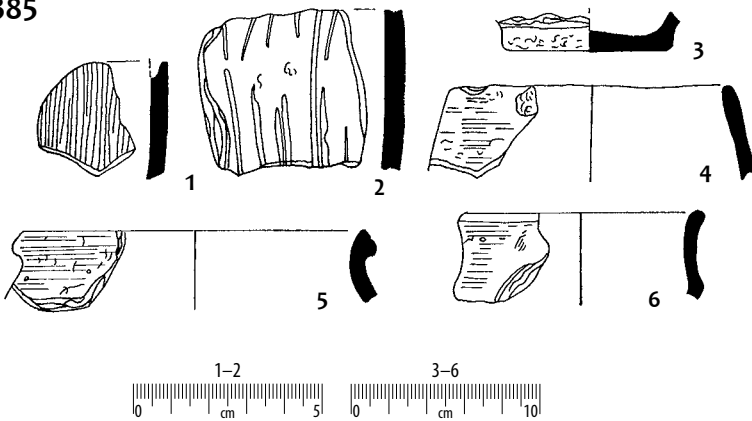

Q. 386

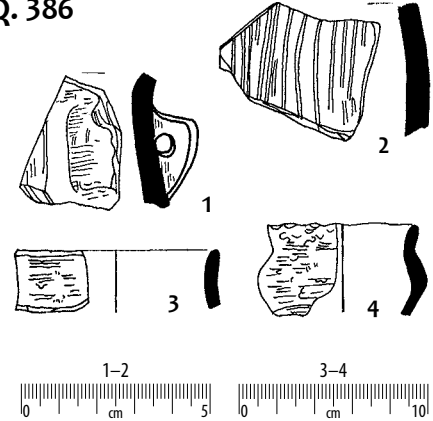

Taf. 303. Quadraten: 374, 377, 379, 381, 382, 384, 385, 386 – alles Ton.

Tabl. 303. Odcinki: 374, 377, 379, 381, 382, 384, 385, 386 – wszystko glina.

Q. 387

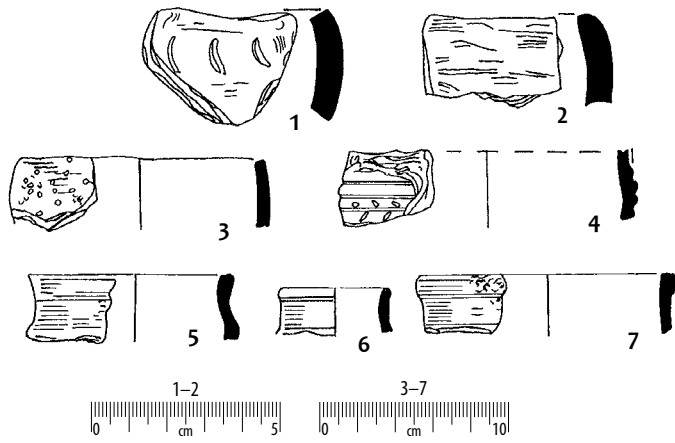

Q. 390

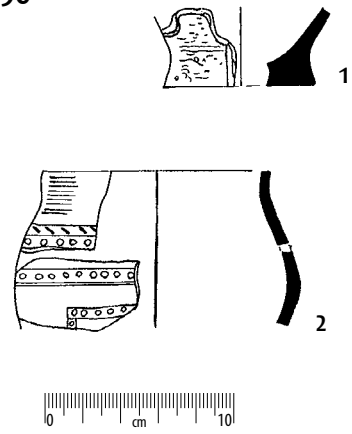

Q. 389

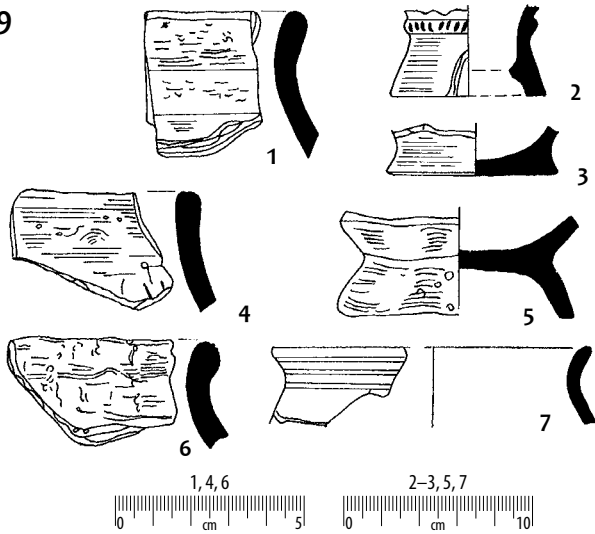

Q. 388

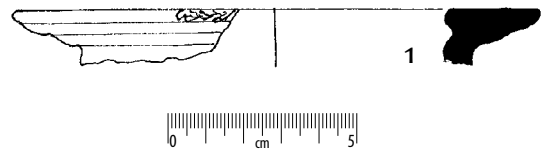

Q. 391

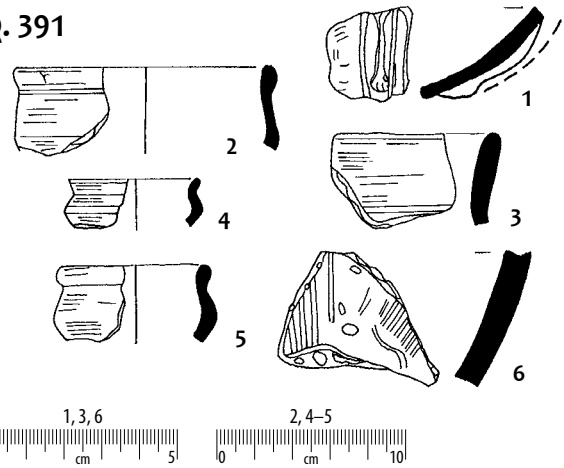

Q. 392

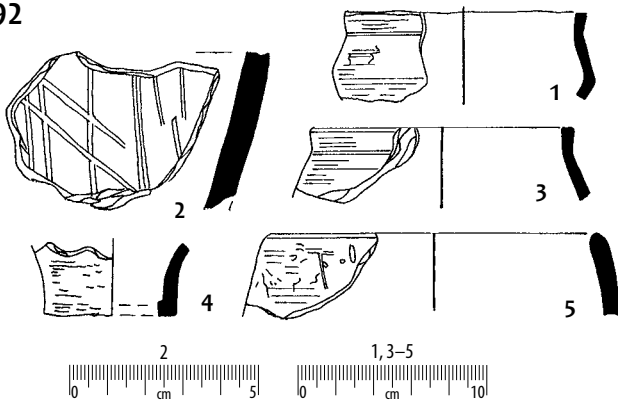

Q. 393

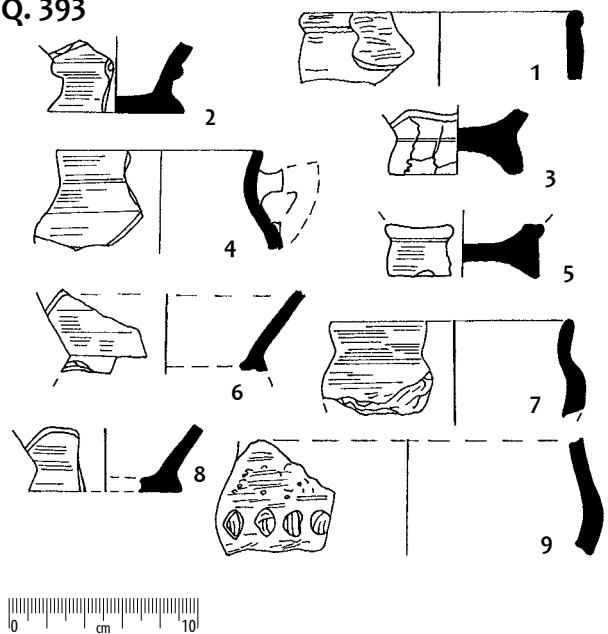

Q. 397

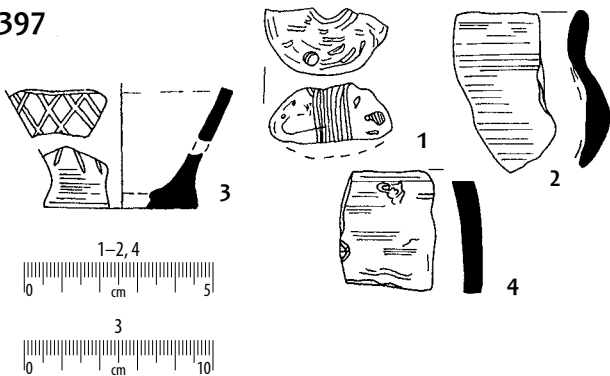

Taf. 304. Quadraten: 387, 388, 389, 390, 391, 392, 393, 397 – alles Ton.

Tabl. 304. Odcinki: 387, 388, 389, 390, 391, 392, 393, 397 – wszystko glina.

Q. 394

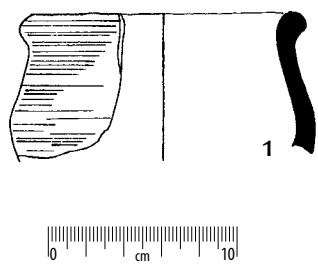

Q. 399

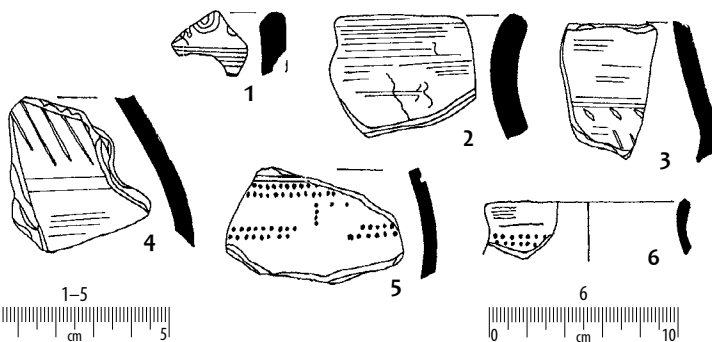

Q. 400

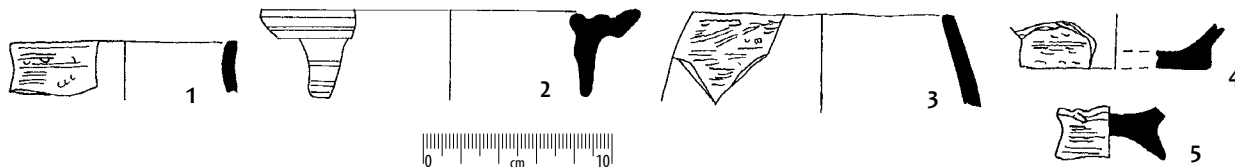

Q. 401

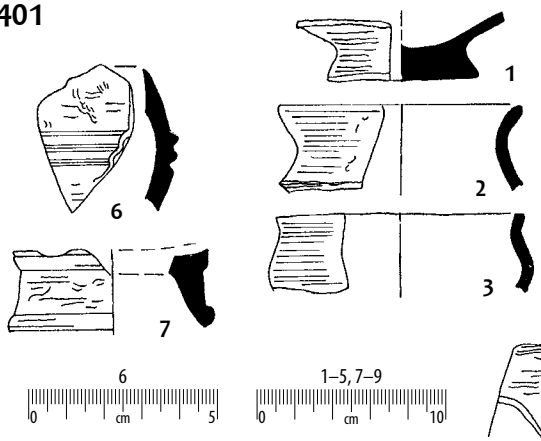

Q. 398

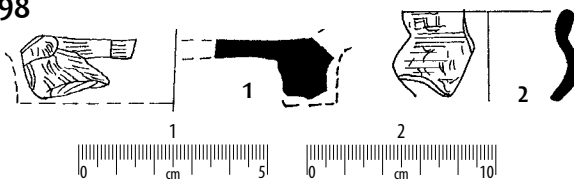

Q. 402

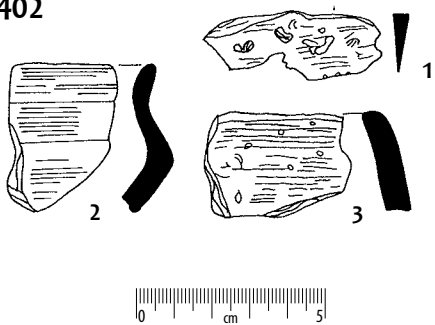

Q. 403

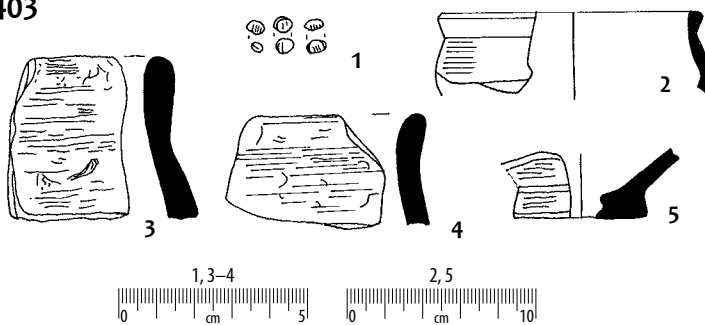

Q. 412

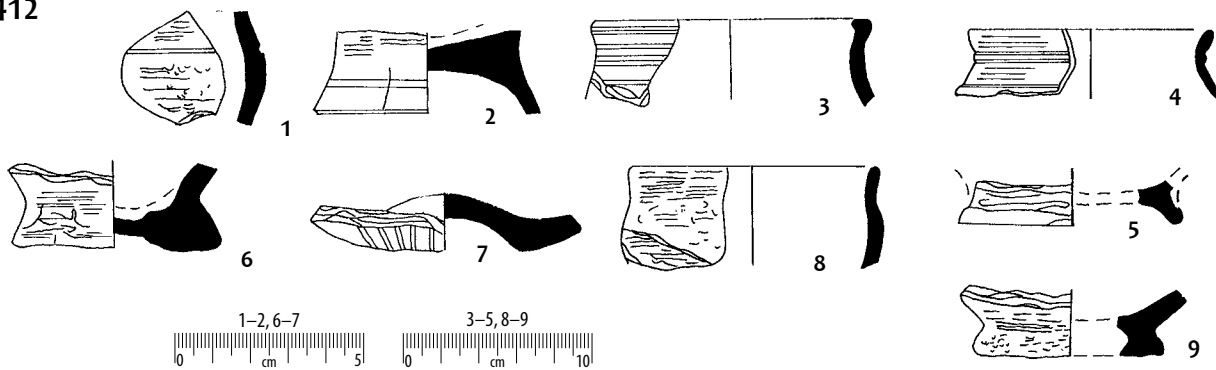

Taf. 305. Quadraten: 402: 1 – Eisen;
403: 1 – Bronze; sonstige – Ton.

Tabl. 305. Odcinki: 402: 1 – żelazo;
403: 1 – brąz; pozostałe – glina.

Q. 411

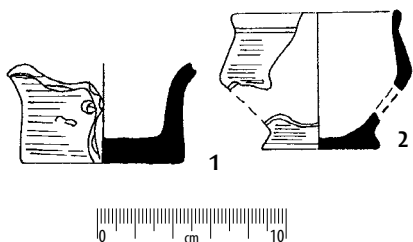

Q. 413

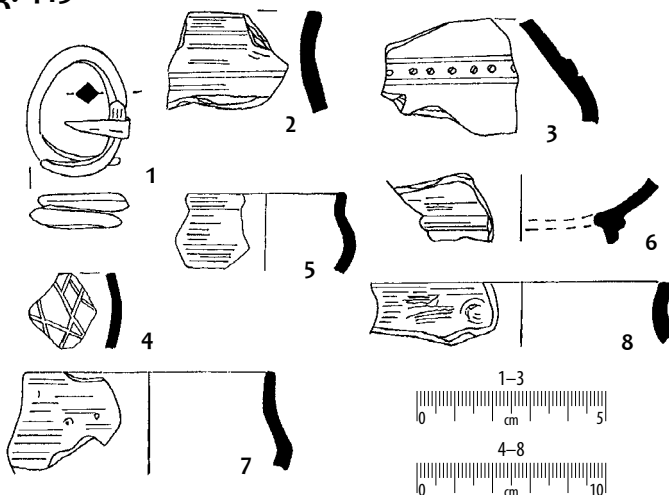

Q. 414

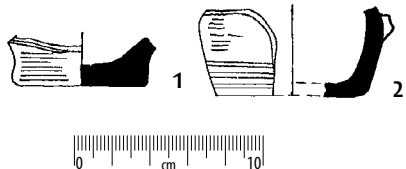

Q. 437

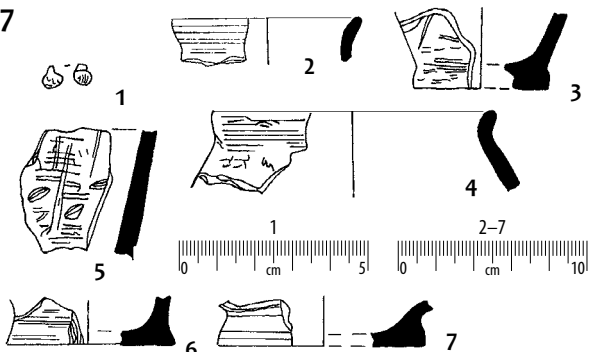

Q. 426



Q. 434



Q. 445

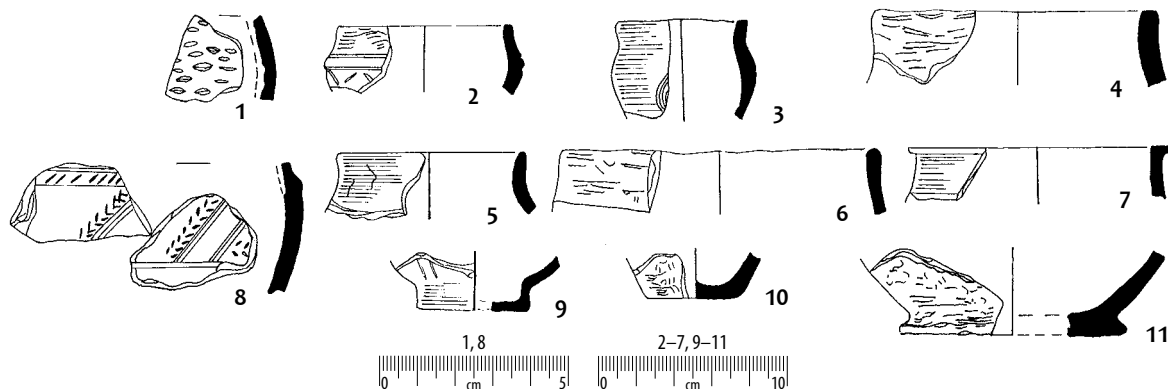

Q. 446

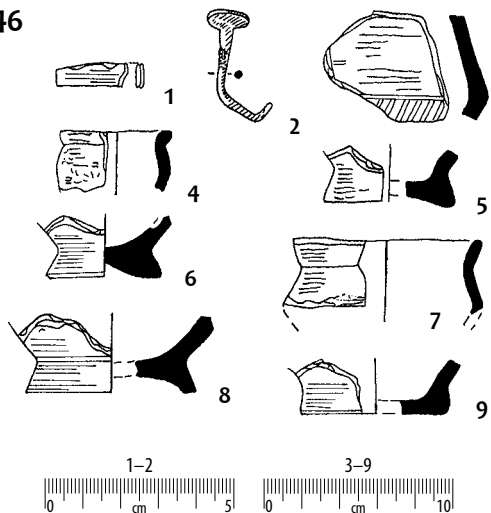

Q. 447

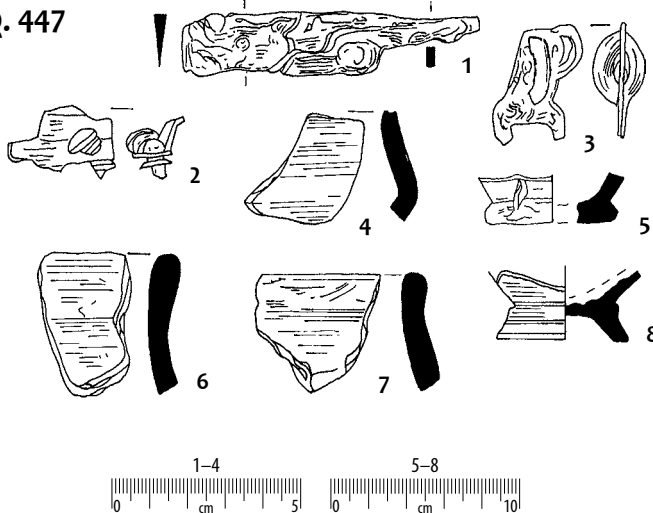

Taf. 306. Quadraten: 413: 1 - Eisen; 437: 1 - Bronze; 446: 1-2 - Eisen; 447: 1-3 - Eisen; sonstige - Ton.

Tabl. 306. Odcinki: 413: 1 - żelazo; 437: 1 - brąz; 446: 1-2 - żelazo; 447: 1-3 - żelazo; pozostałe - glina.

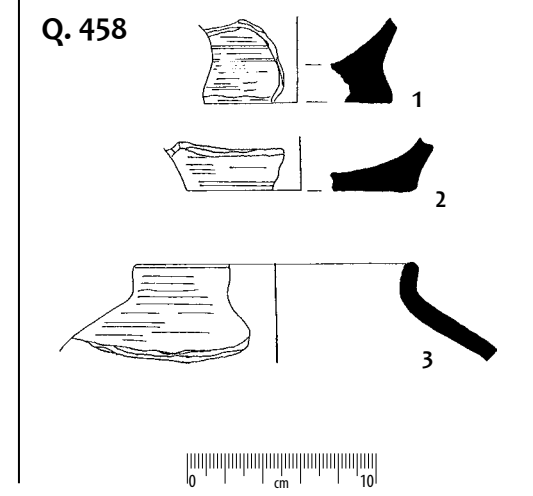
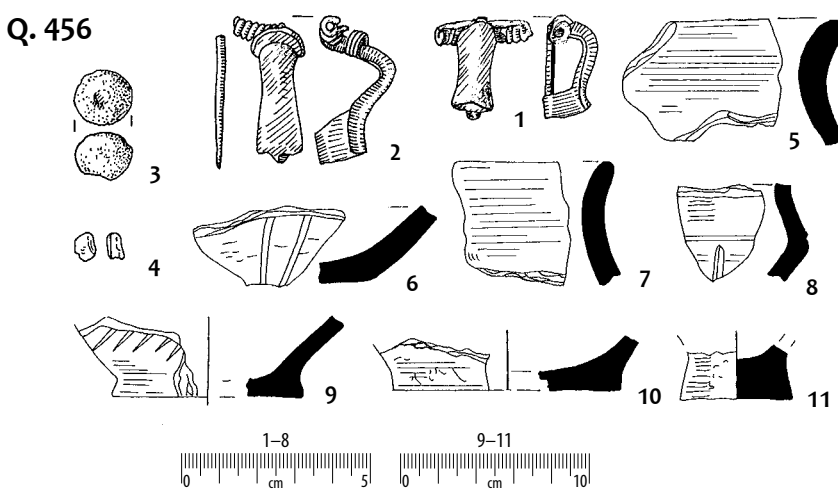
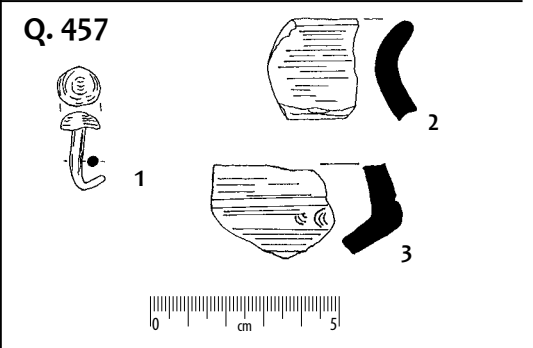
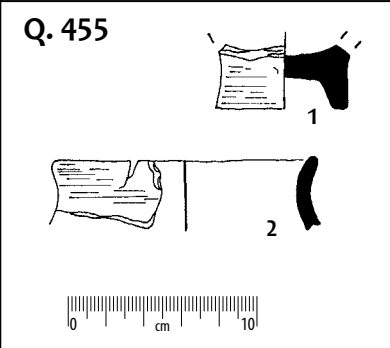
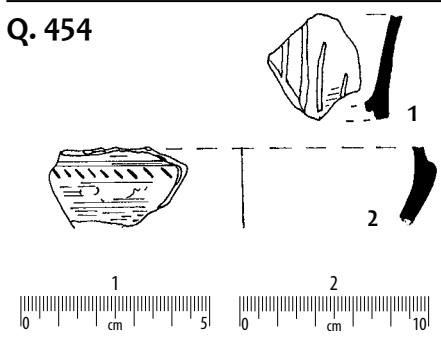
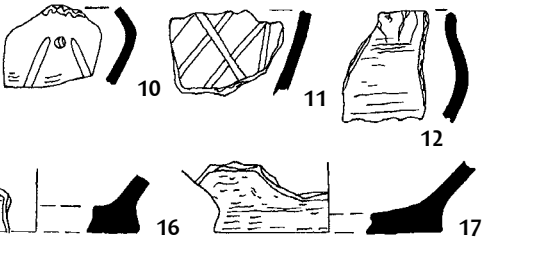
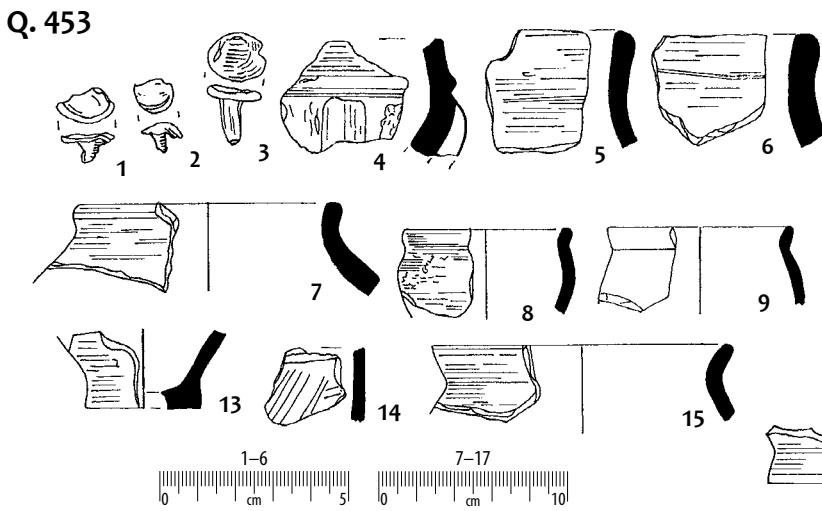
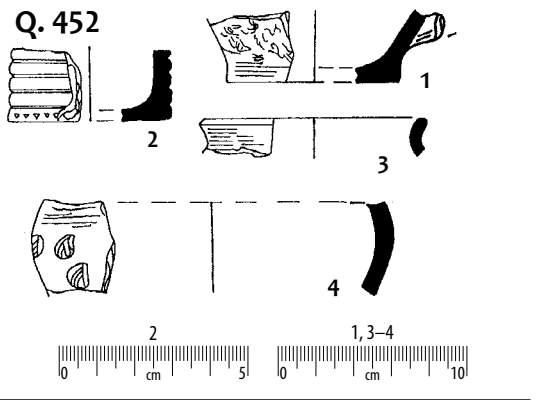
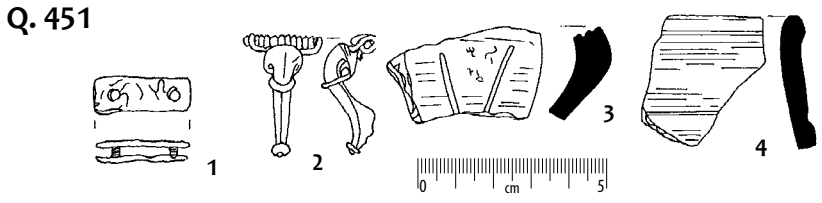
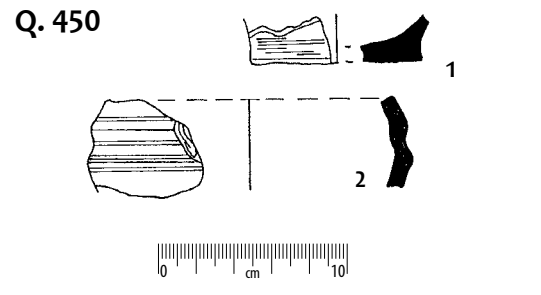
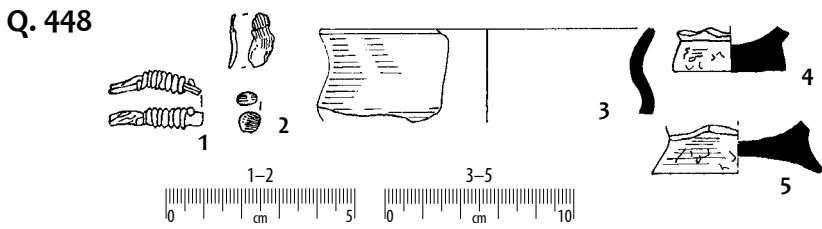

Taf. 307. Quadraten: 448: 1 – Eisen; 2 – Bronze;
451: 1 – Bronze; 2 – Eisen; 453: 1-3 – Eisen; 456: 1-2 – Eisen;
3 – Glas; 4 – Bronze; 457: 1 – Eisen; sonstige – Ton.

Tabl. 307. Odcinki: 448: 1 – żelazo; 2 – brąz; 451: 1 – brąz;
2 – żelazo; 453: 1-3 – żelazo; 456: 1-2 – żelazo;
3 – szkło; 4 – brąz; 457: 1 – żelazo; pozostałe – glina.

Q. 462

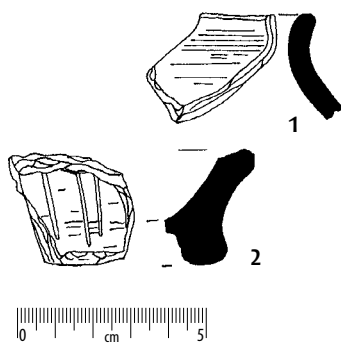

Q. 463

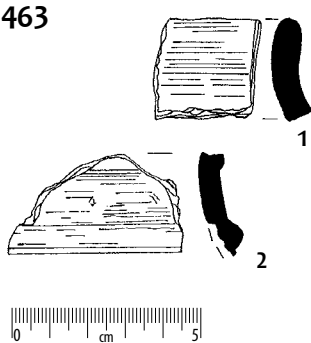

Q. 465

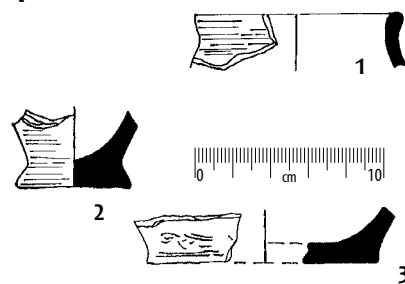

Q. 464

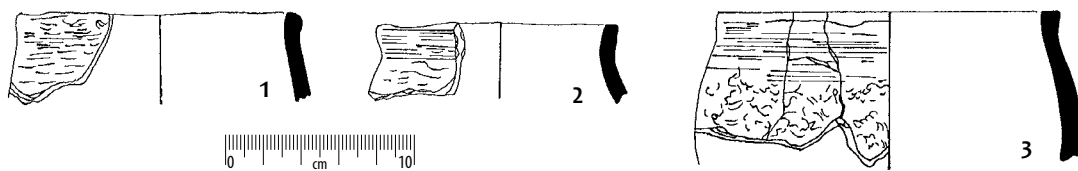

Q. 479

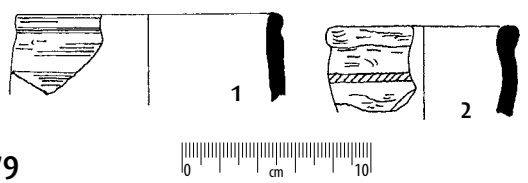

Q. 480

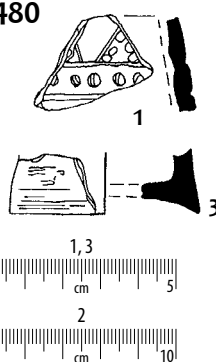

Q. 483

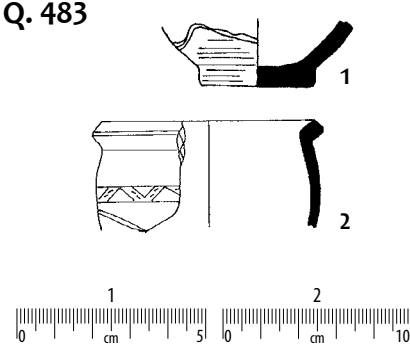

Q. 481

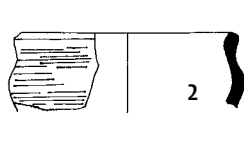
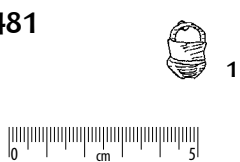

Q. 490

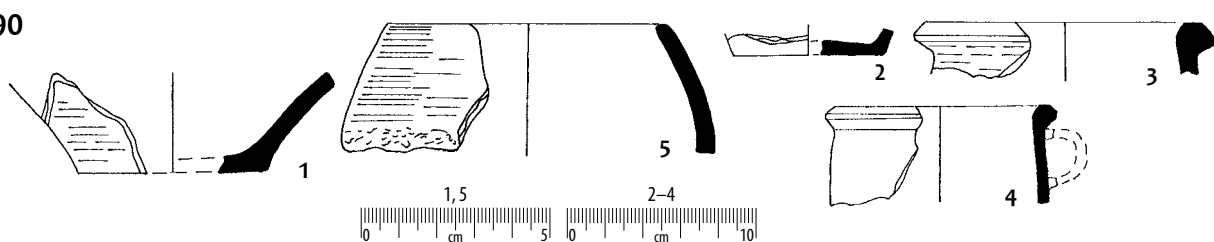

Q. 491-492

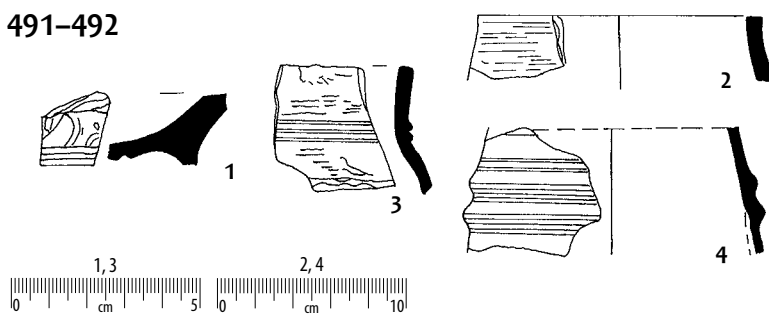

Q. 491

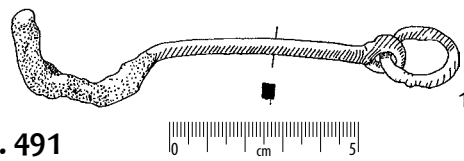

Q. 497

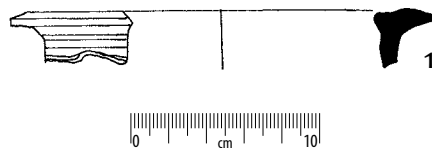

Q. 500

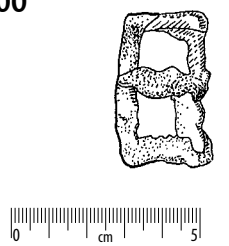

Q. 502

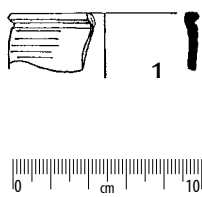

Q. 498

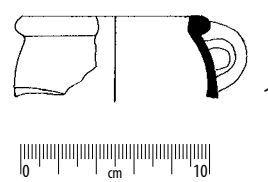

Taf. 308. Quadraten: 481: 1 – Eisen; 491: 1 – Eisen; 500: 1 – Eisen; sonstige – Ton.

Tabl. 308. Odcinki: 481: 1 – żelazo; 491: 1 – żelazo; 500: 1 – żelazo; pozostałe – glina.

Q. 493

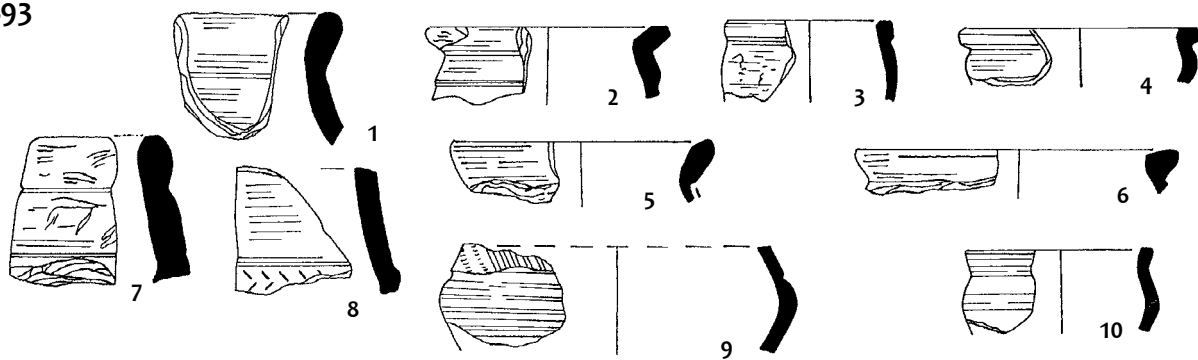

Q. 509

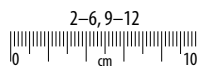
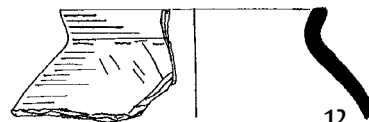
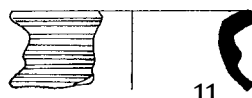

Q. 566

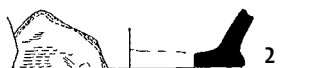

Q. 568



Q. 570

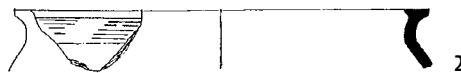

Q. 569

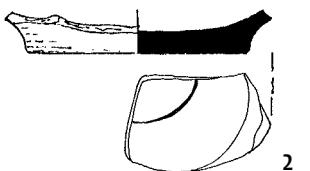

Q. 571

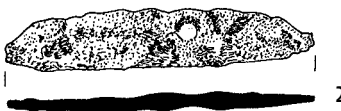
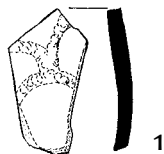

Q. 572

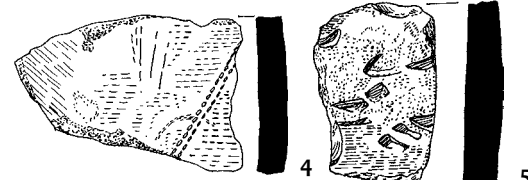
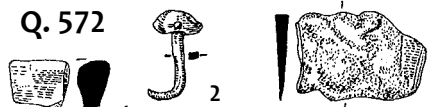

Q. 574

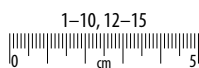
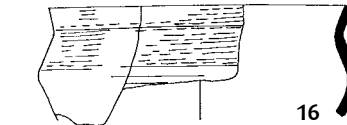
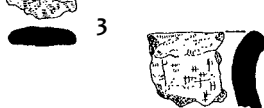
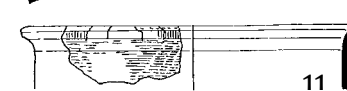
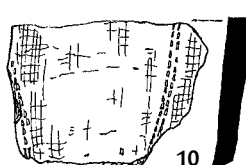
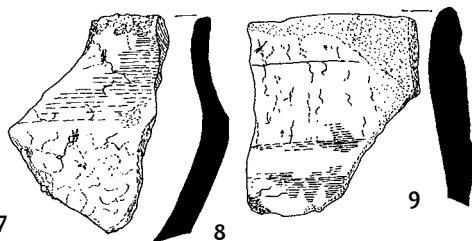
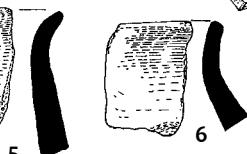
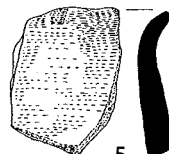
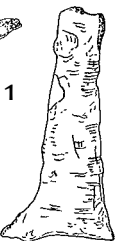
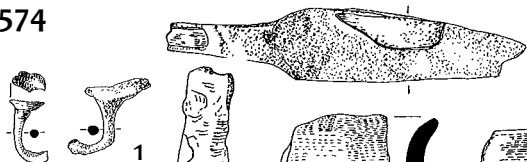

Taf. 309. Quadraten: 571: 2 – Eisen; 572: 2 – Eisen; 574: 1–4 – Eisen; sonstige – Ton.

Tabl. 309. Odcinki: 571: 2 – żelazo; 572: 2 – żelazo; 574: 1–4 – żelazo; pozostałe – glina.

Q. 575

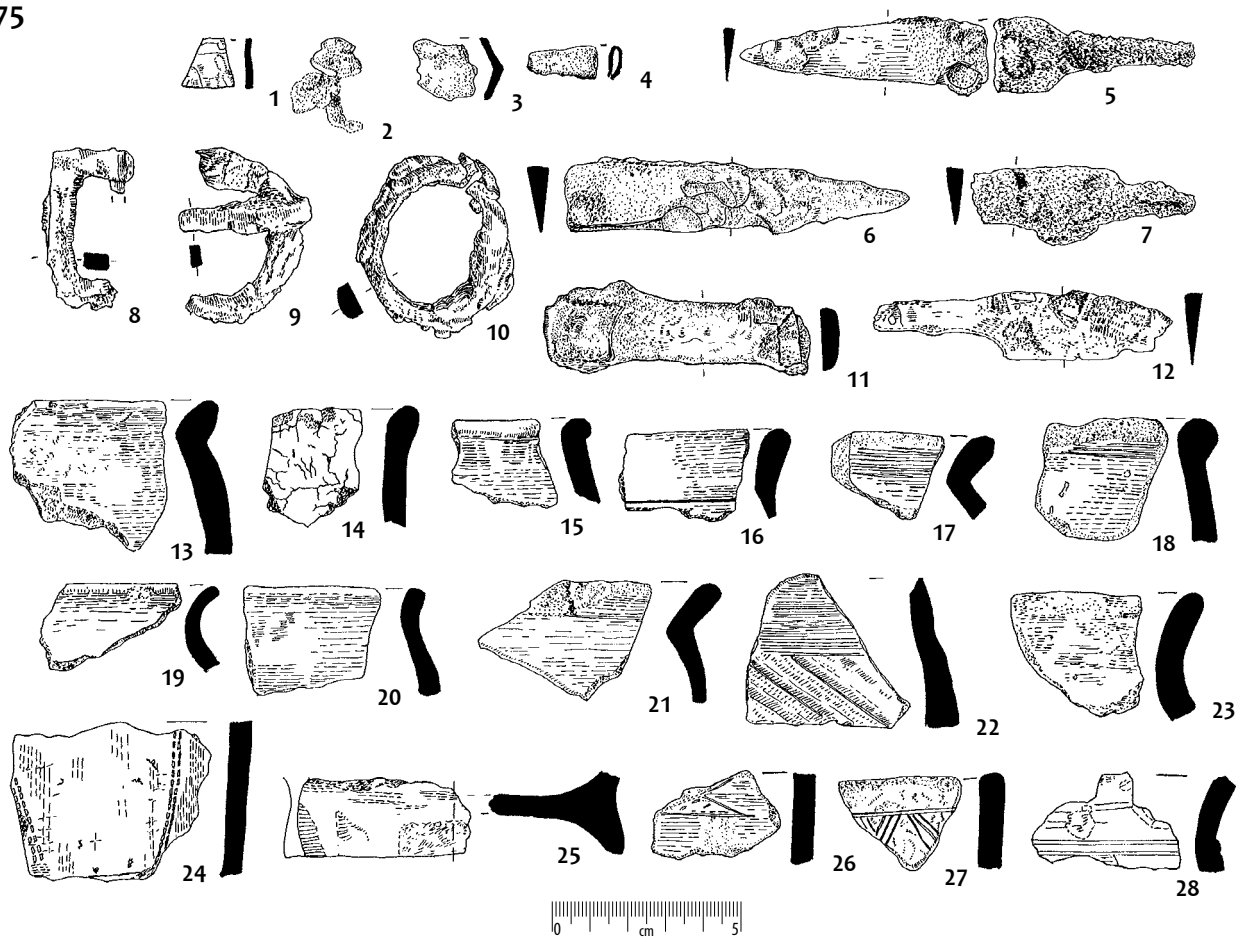

Q. 573

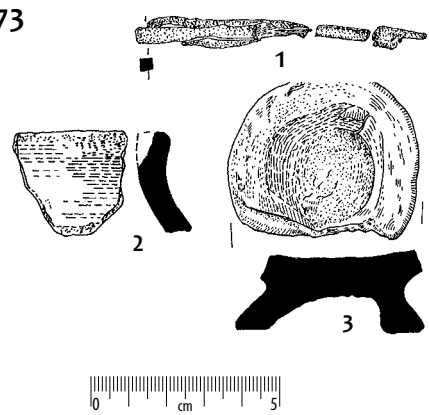

Q. 578

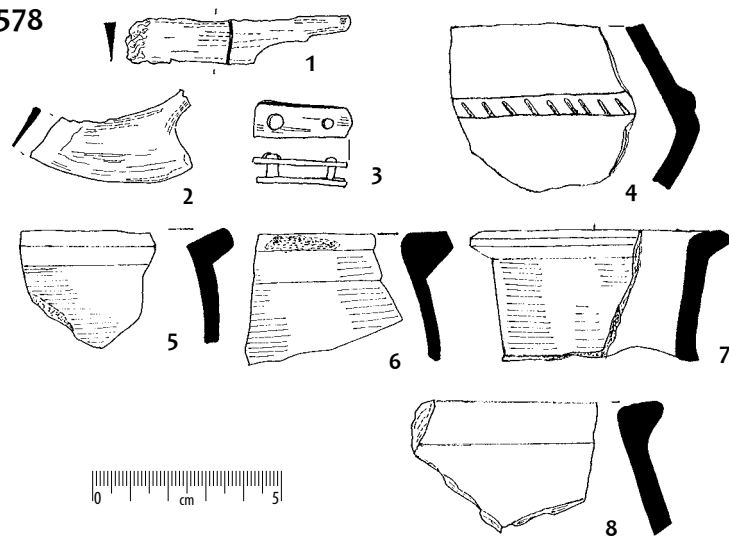

Q. 579

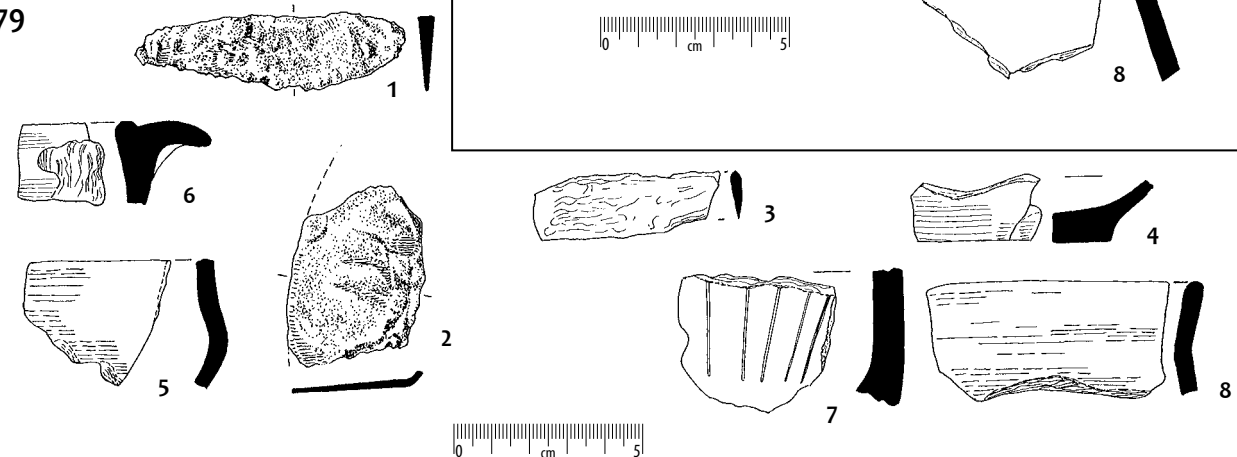

Taf. 310. Quadraten: 573: 1 – Eisen;
575: 1 – Glas; 2-12 – Eisen; 578: 1-3 – Eisen;
579: 1-3 – Eisen; sonstige – Ton.

Tabl. 310. Odcinki: 573: 1 – żelazo;
575: 1 – szkło; 2-12 – żelazo; 578: 1-3 – żelazo;
579: 1-3 – żelazo; pozostałe – glina.

Q. 576

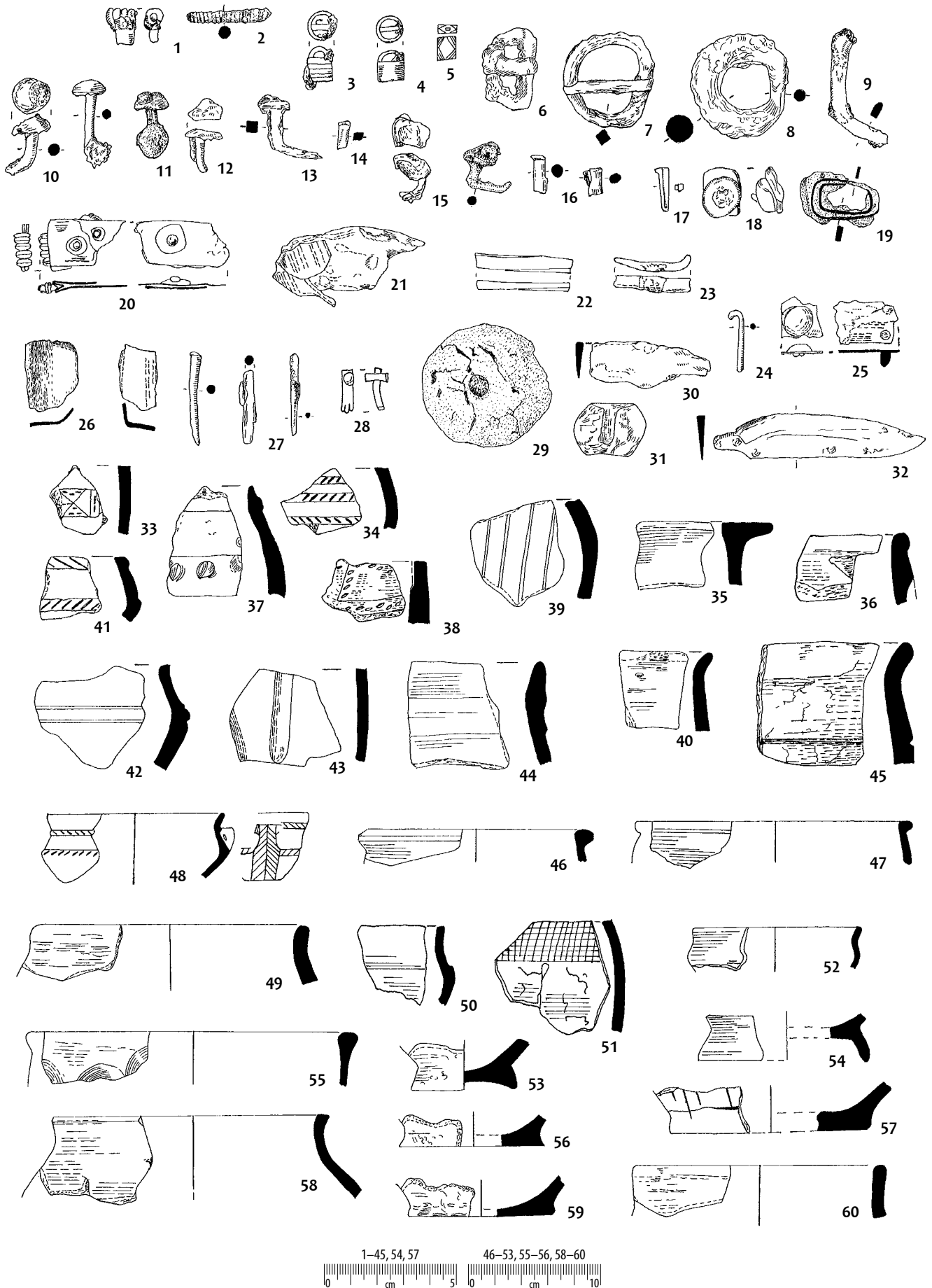

Taf. 311. Quadrat 576: 1, 3-4, 6-27, 30, 32 - Eisen;
2 - Bronze; 5 - Achat; 28 - Knochen; sonstige - Ton.

Tabl. 311. Odcinek 576: 1, 3-4, 6-27, 30, 32 - żelazo;
2 - brąz; 5 - agat; 28 - kość; pozostałe - glina.

Q. 577

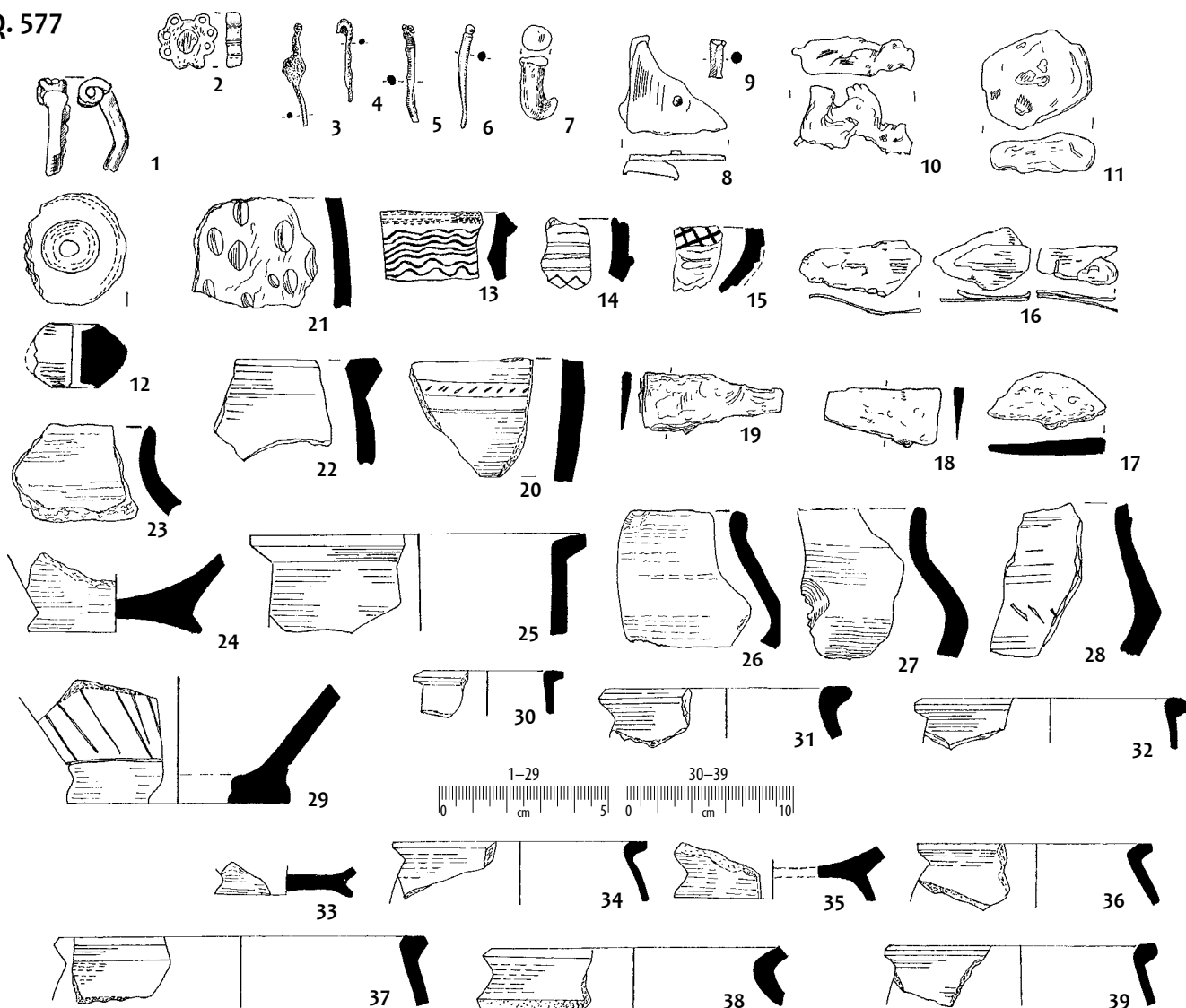

Q. 581

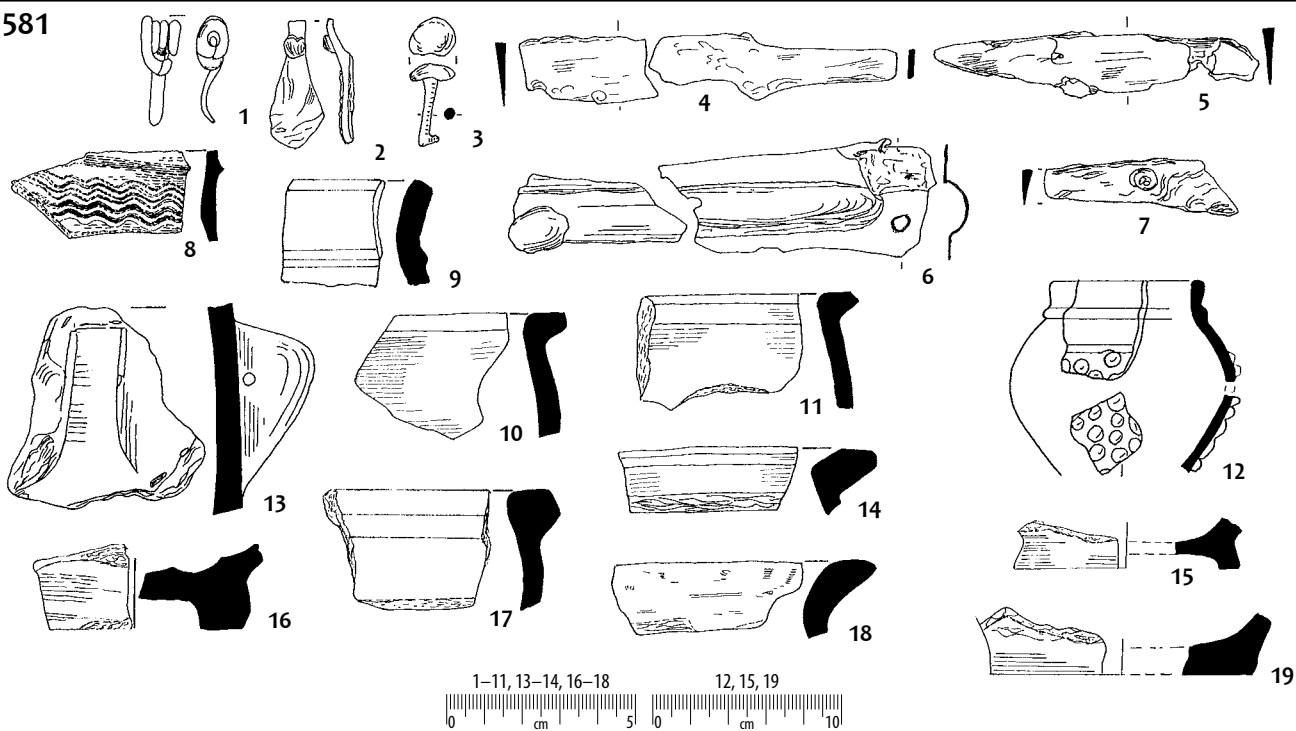

Taf. 312. Quadraten: 577: 1-9, 16 - Eisen; 10 - Bronze; 11 - Glas; 581: 1-7 - Eisen; sonstige - Ton.

Tabl. 312. Odcinki: 577: 1-9, 16 - żelazo; 10 - brąz; 11 - szkło; 581: 1-7 - żelazo; pozostałe - glina.

Q. 580

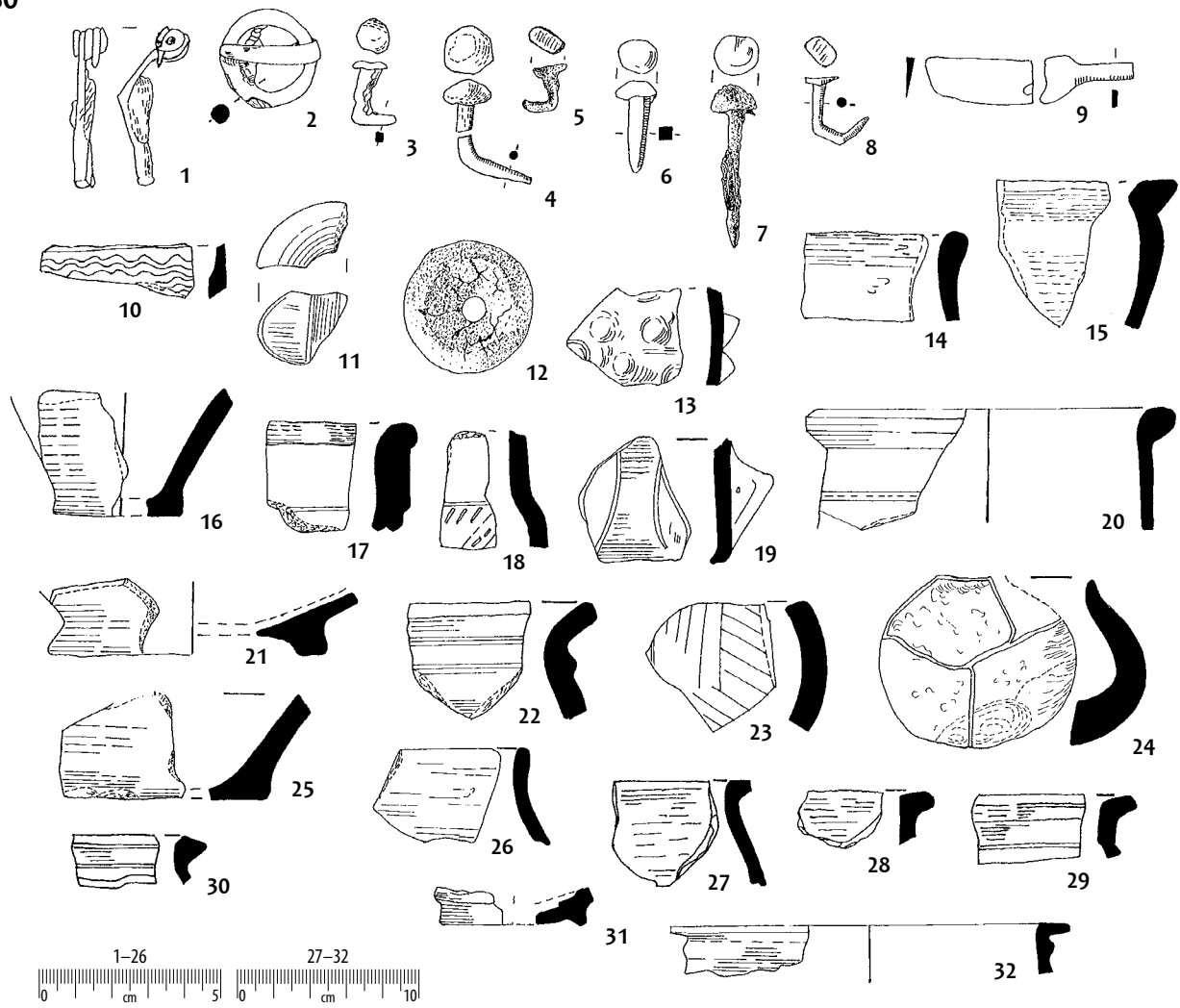

Q. 582

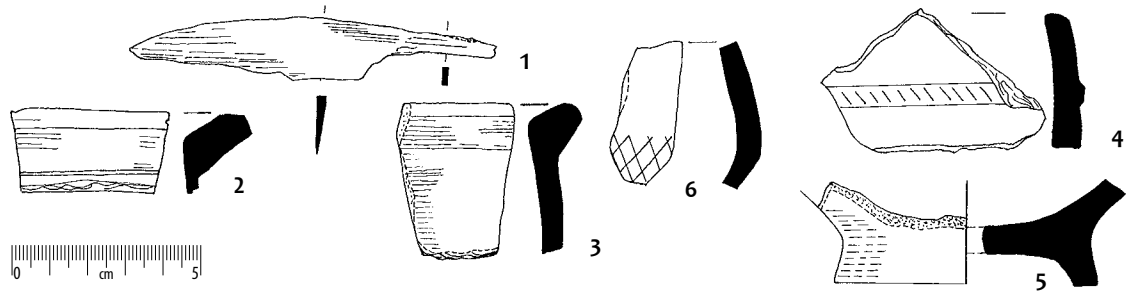

Q. 586

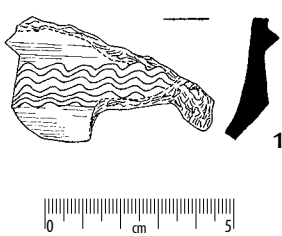

Q. 589

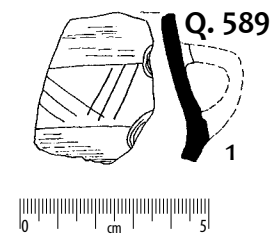

Q. 599

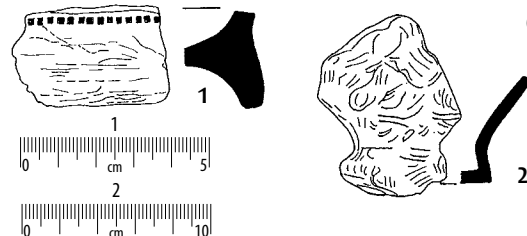

Q. 600

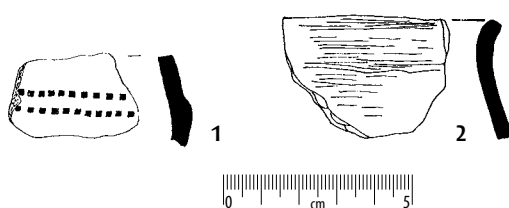

Q. 601

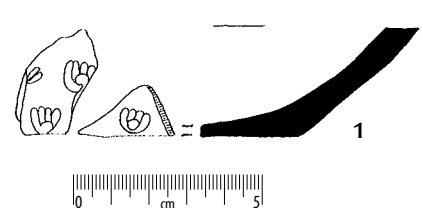

Taf. 313. Quadraten: 580: 1-9 - Eisen;
582: 1 - Eisen; sonstige - Ton.

Tabl. 313. Odcinki: 580: 1-9 - żelazo;
582: 1 - żelazo; pozostałe - glina.

Q. 626

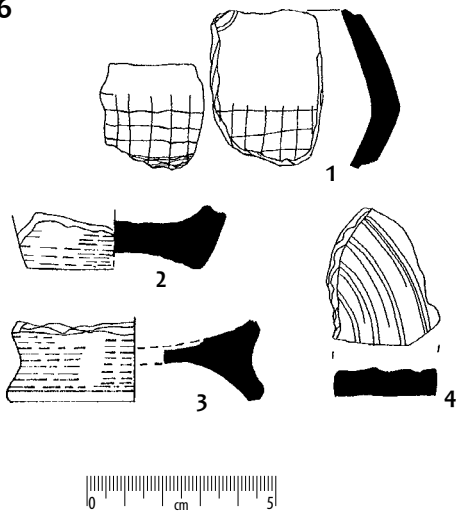

Q. 628

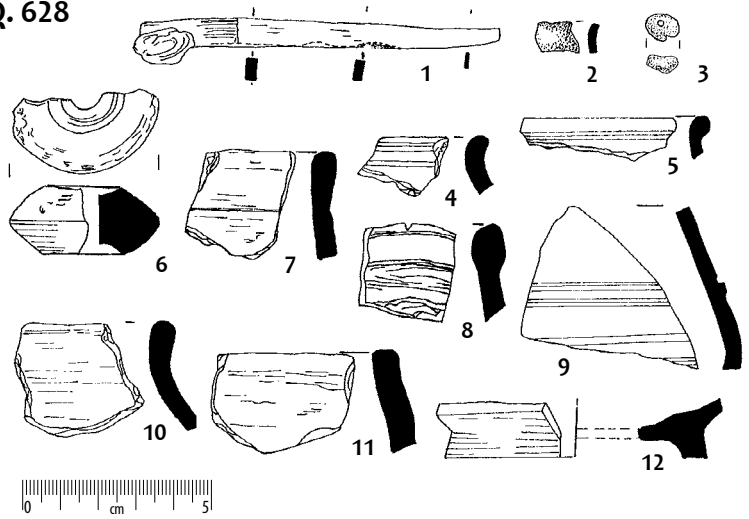

Q. 628-634

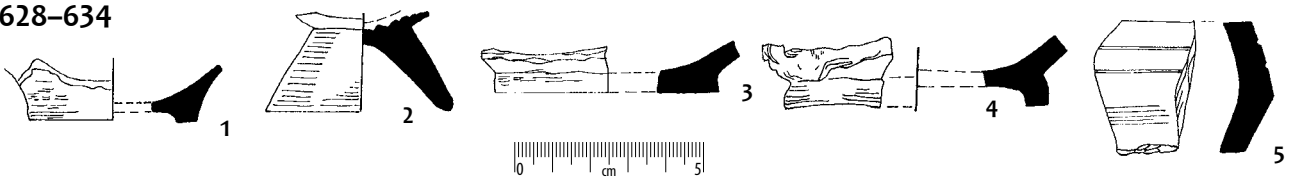

Q. 629

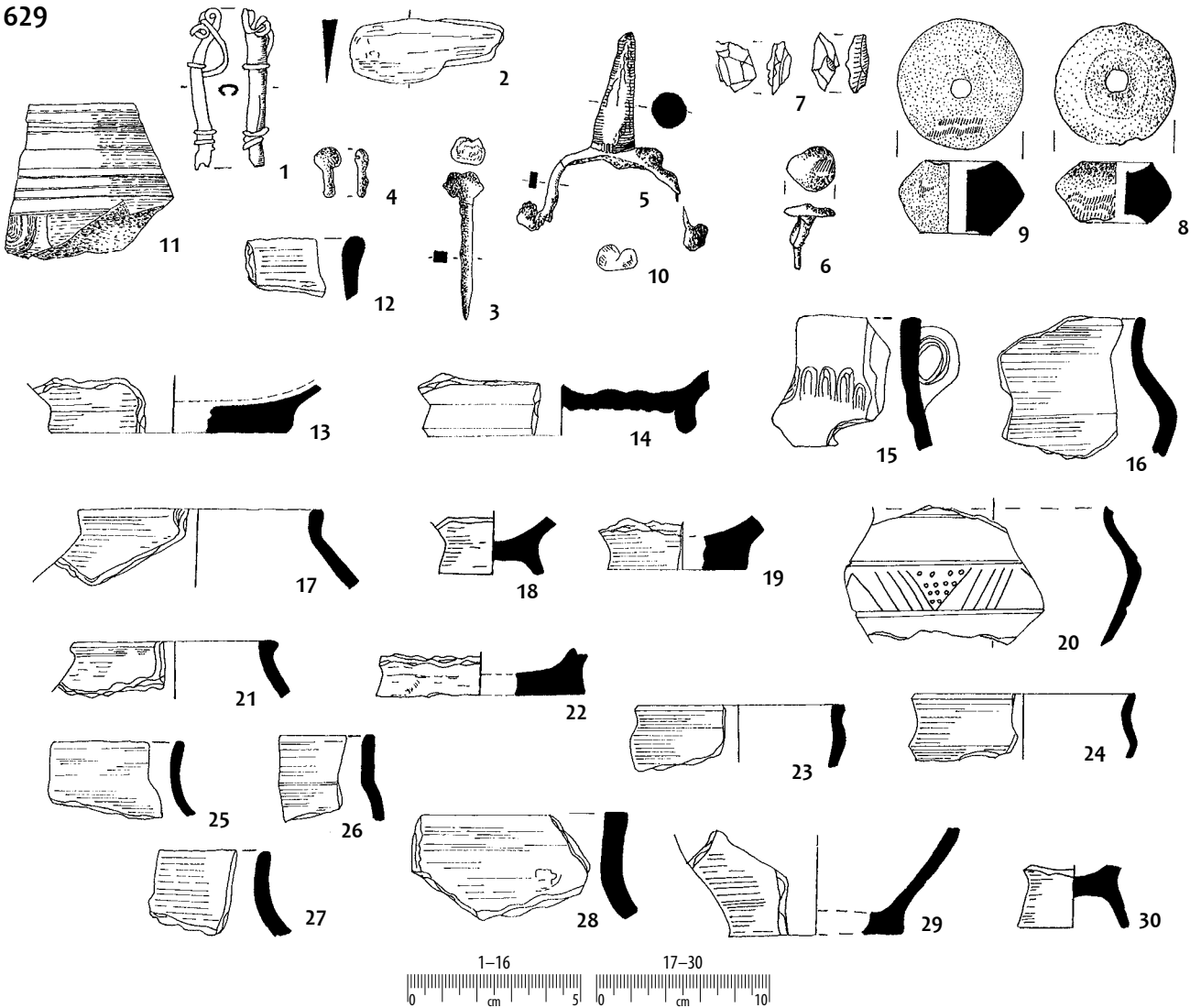

Taf. 314. Quadraten: 628: 1-2 - Eisen; 3 - Glas; 629: 1, 4 - Bronze; 2-3, 5-6- Eisen; 7, 10 - Glas; sonstige - Ton.

Tabl. 314. Odcinki: 628: 1-2 - żelazo; 3 - szkło; 629: 1, 4 - brąz; 2-3, 5-6- żelazo; 7, 10 - szkło; pozostałe - glina.

Q. 630

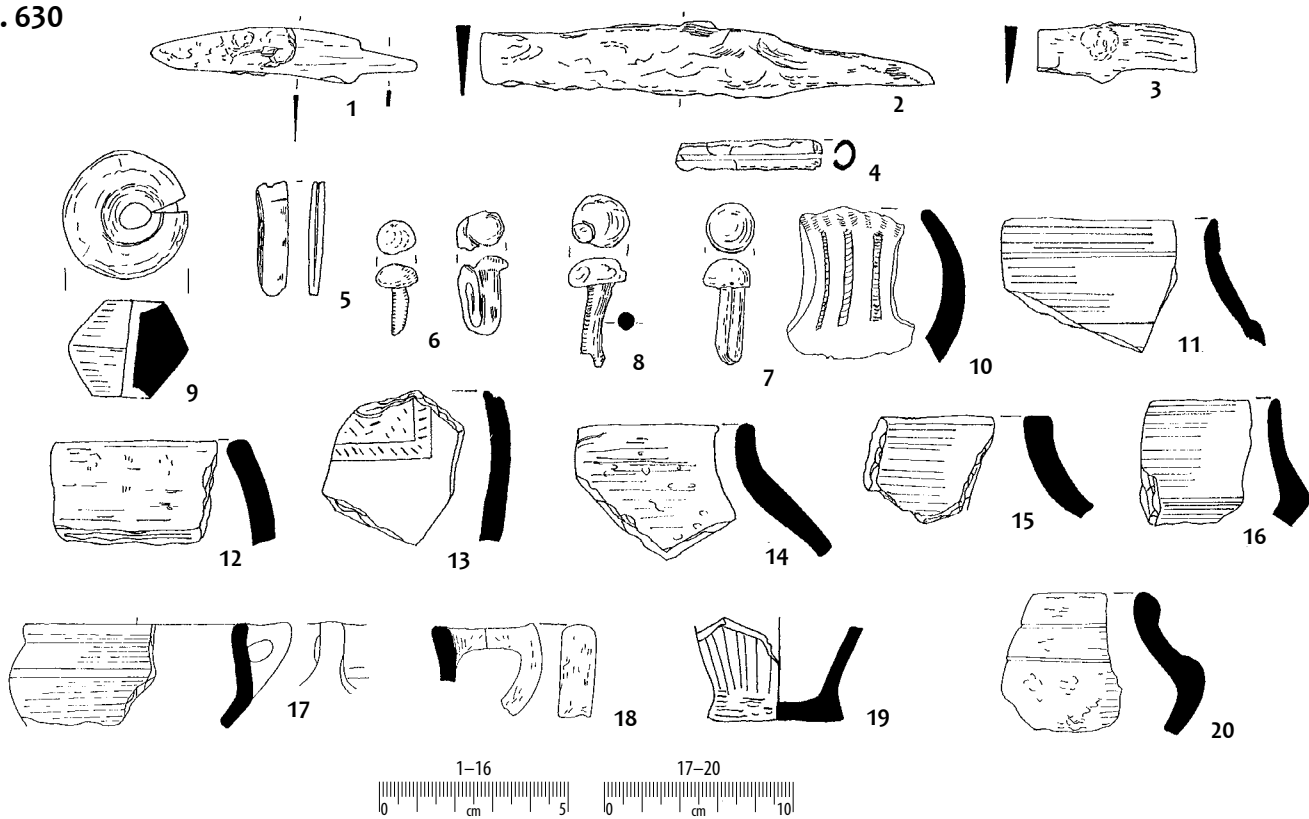

Q. 631

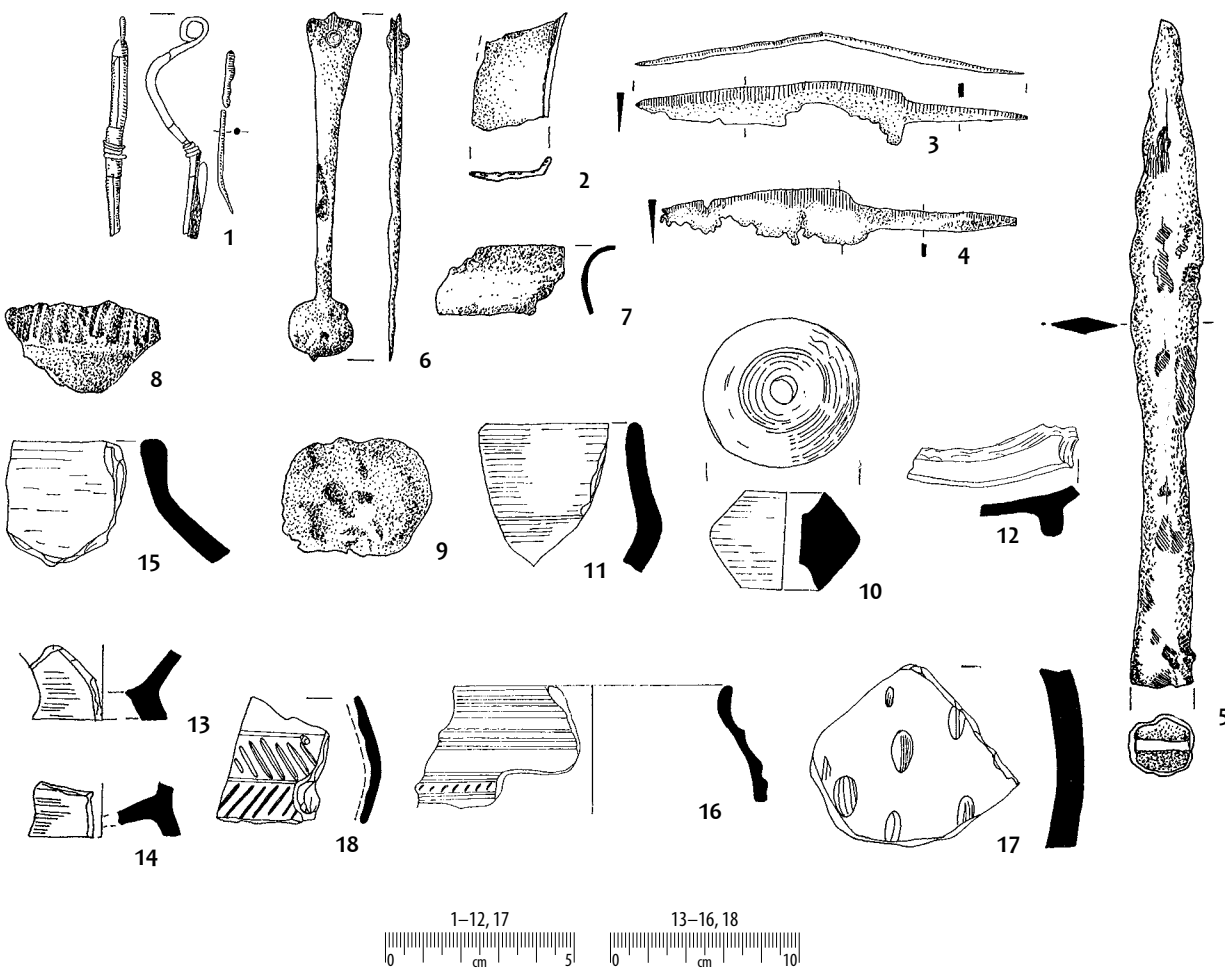

Taf. 315. Quadraten: 630: 1-8 - Eisen; 631: 1 - Bronze; 2-7 - Eisen; 9 - Glas; sonstige - Ton.

Tabl. 315. Odcinki: 630: 1-8 - żelazo; 631: 1 - brąz; 2-7 - żelazo; 9 - szkło; pozostałe - glina.

Q. 632

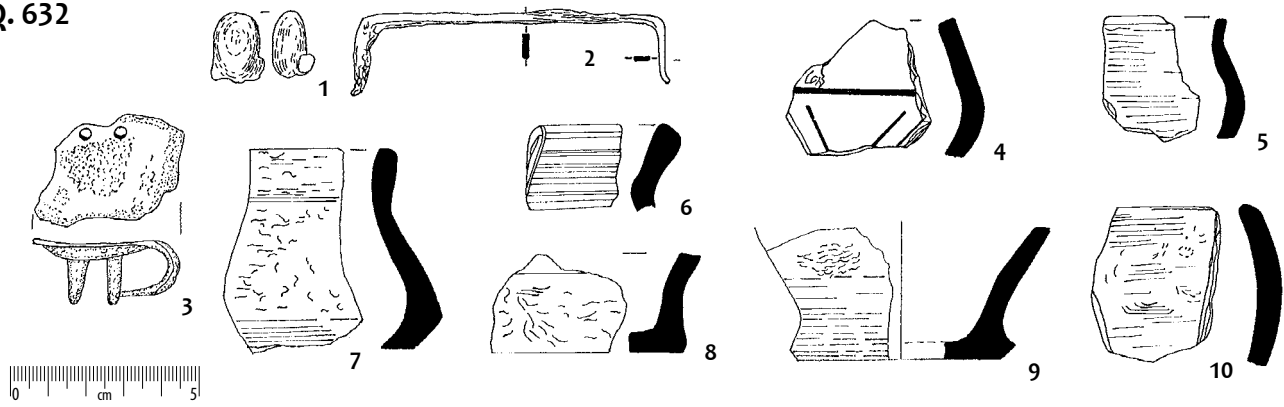

Q. 633

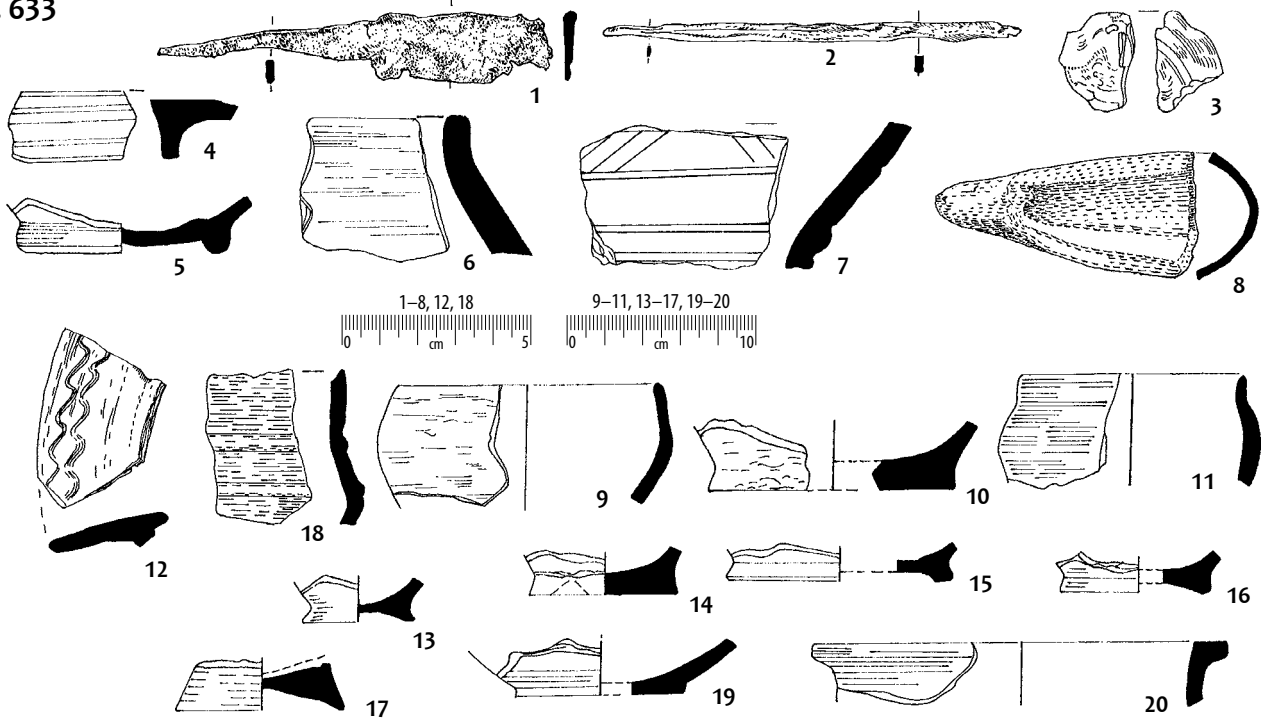

Q. 636

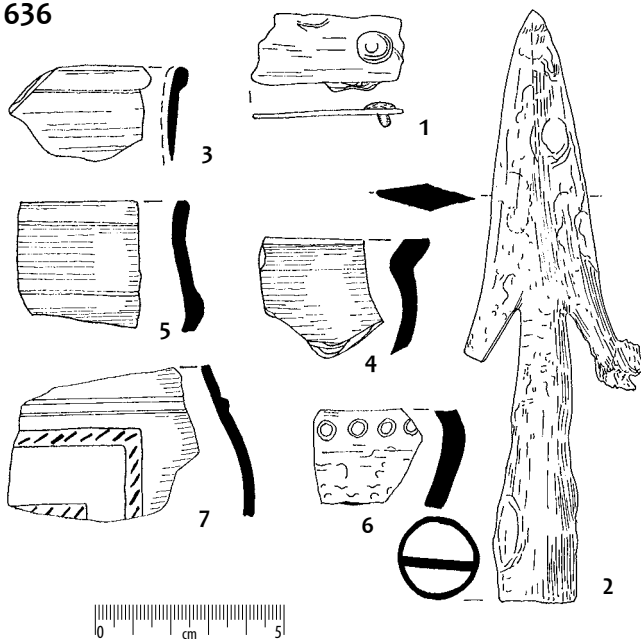

Q. 637

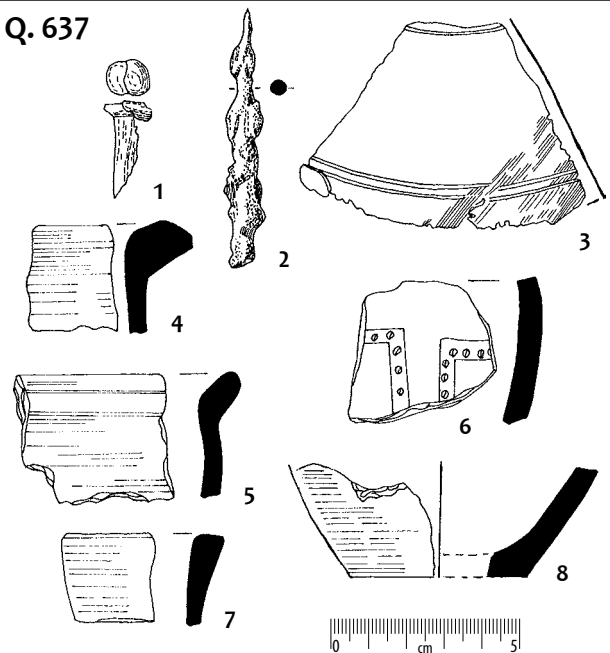

Taf. 316. Quadraten: 632: 1 – Glas; 2–3 – Eisen;
633: 1–2 – Eisen; 636: 1–2 – Eisen;
637: 1–2 – Eisen; 3 – Bronze; sonstige – Ton.

Tabl. 316. Odcinki: 632: 1 – szkło; 2–3 – żelazo;
633: 1–2 – żelazo; 636: 1–2 – żelazo;
637: 1–2 – żelazo; 3 – brąz; pozostałe – glina.

Q. 634

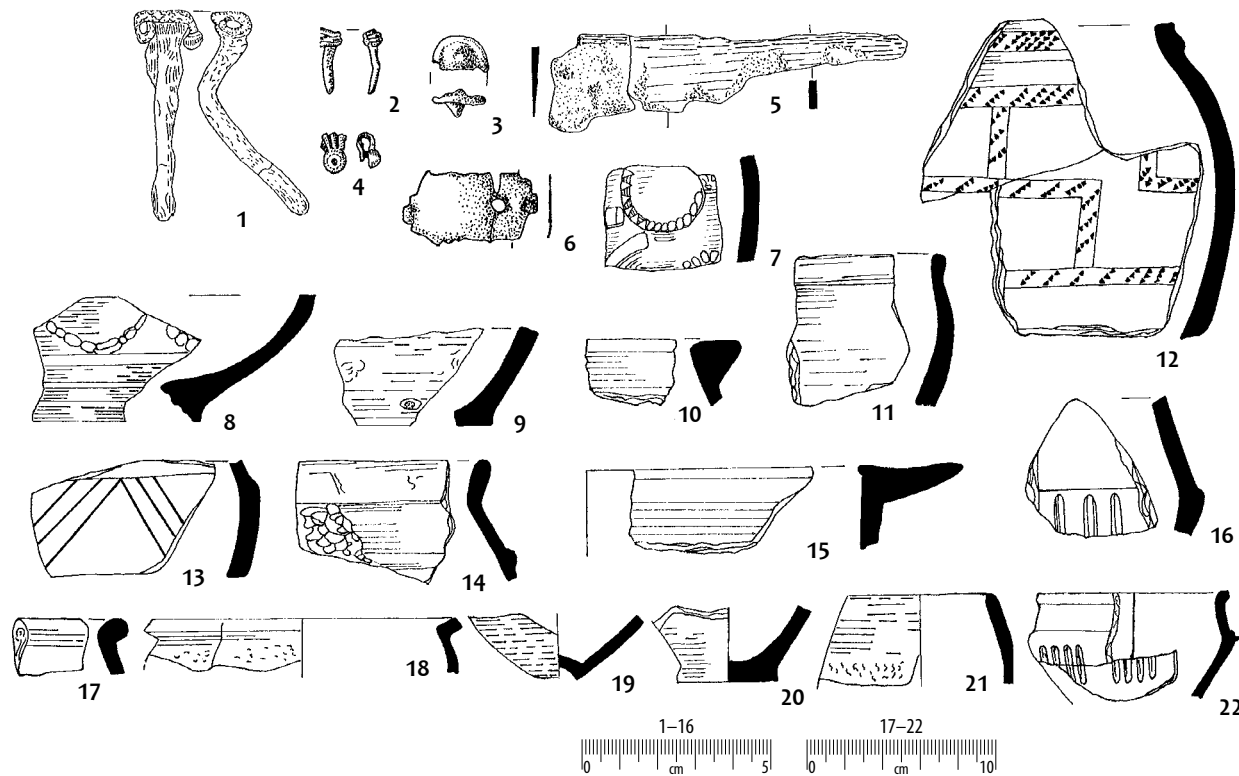

Q. 635

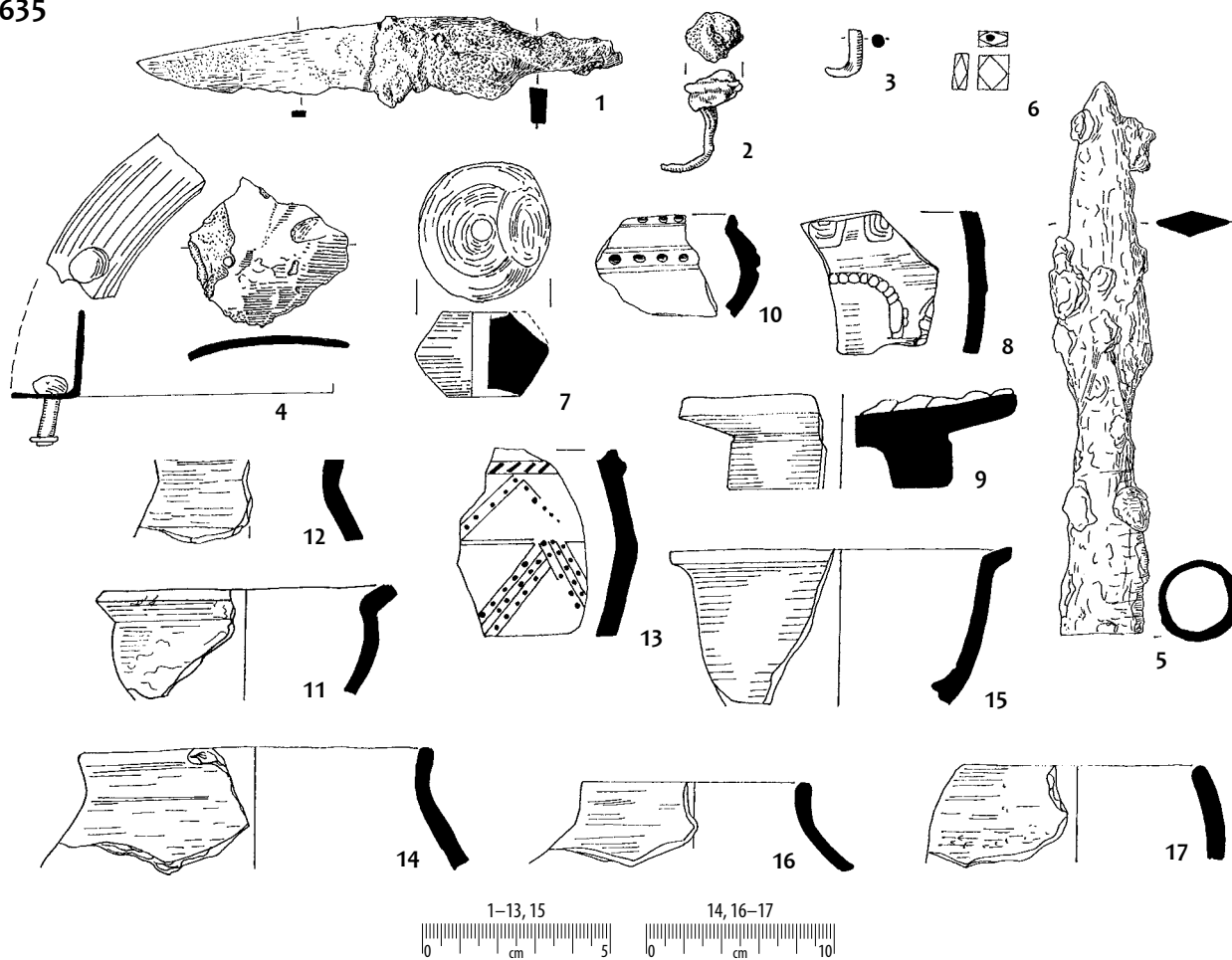

Taf. 317. Quadraten: 634: 1-3, 5-6 – Eisen; 4 – Bronze;
635: 1-5 – Eisen; 6 – Achat; sonstige – Ton.

Tabl. 317. Odcinki: 634: 1-3, 5-6 – żelazo; 4 – brąz;
635: 1-5 – żelazo; 6 – agat; pozostałe – glina.

Q. 638

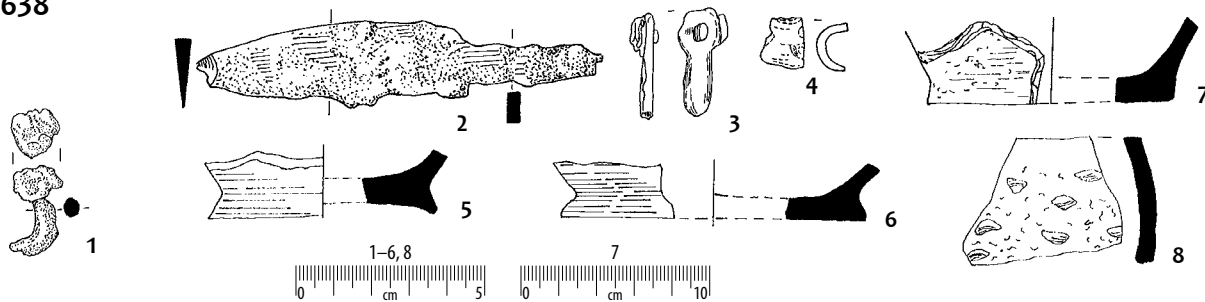

Q. 642

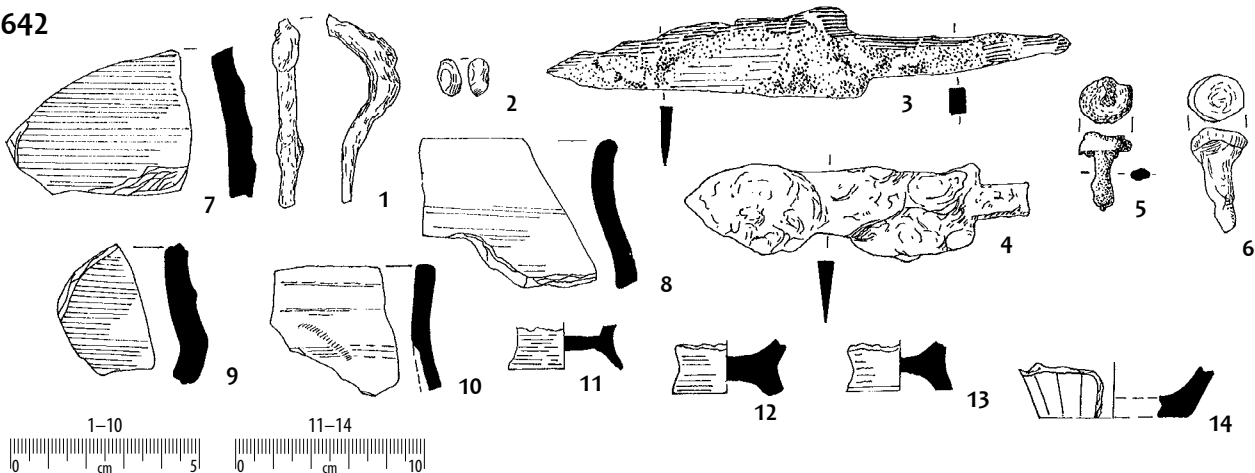

Q. 644

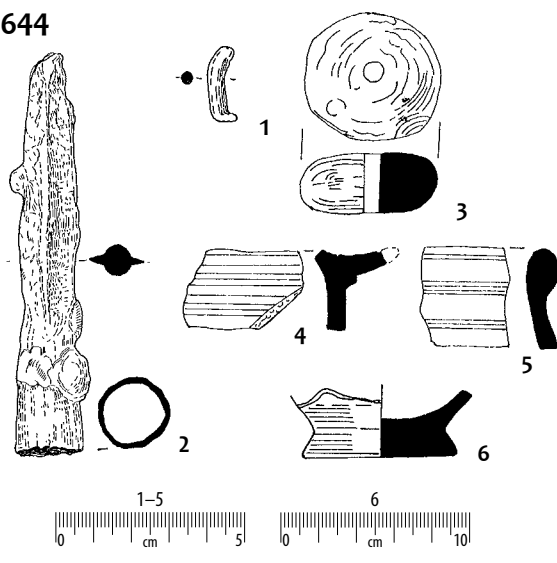

Q. 690

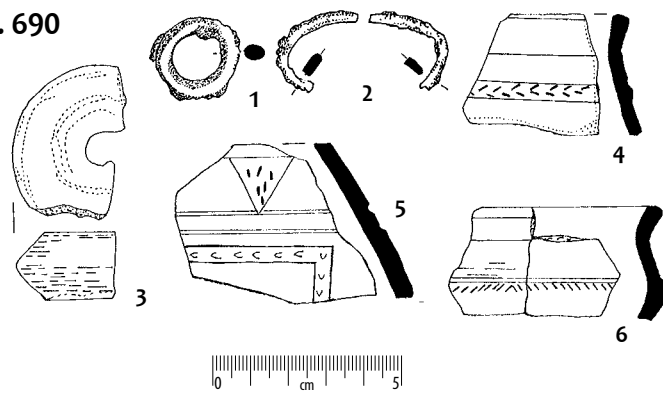

Q. 648

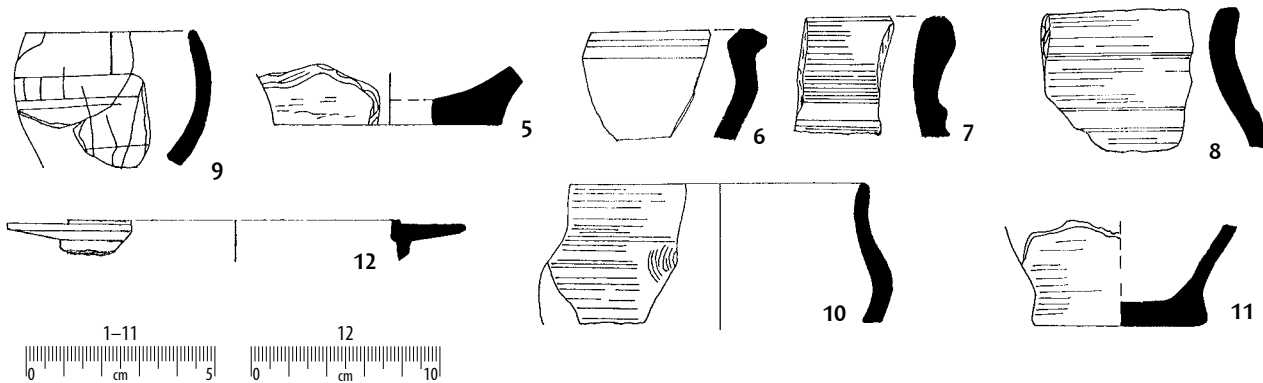
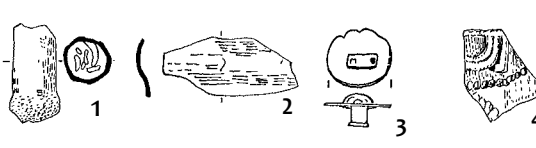

Taf. 318. Quadraten: 638: 1-4 - Eisen; 642: 1, 3-6 - Eisen; 2 - Glas; 644: 1-2 - Eisen; 648: 1-3 - Eisen; 690: 1-2 - Eisen; sonstige - Ton.

Tabl. 318. Odcinki: 638: 1-4 - żelazo; 642: 1, 3-6 - żelazo; 2 - szkło; 644: 1-2 - żelazo; 648: 1-3 - żelazo; 690: 1-2 - żelazo; pozostałe - glina.

Q. 649

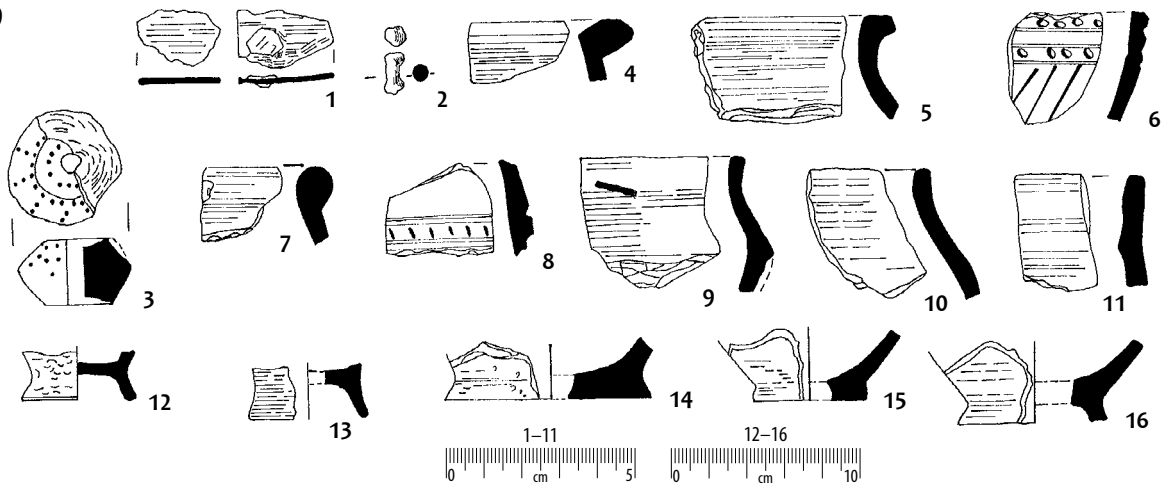

Q. 650

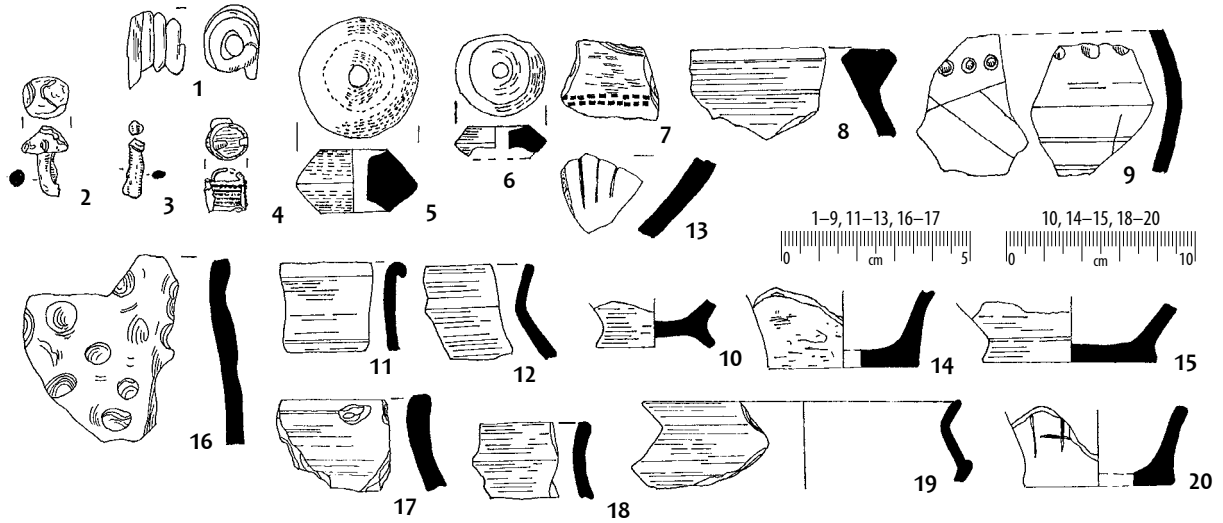

Q. 651

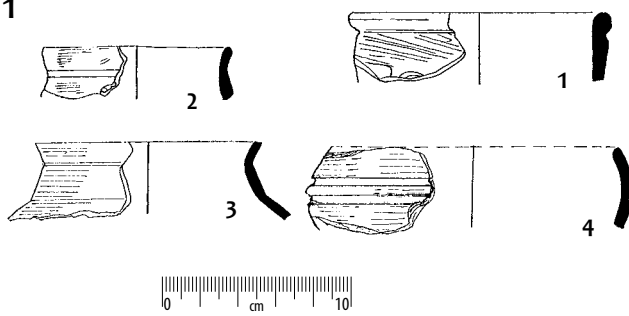

Q. 652

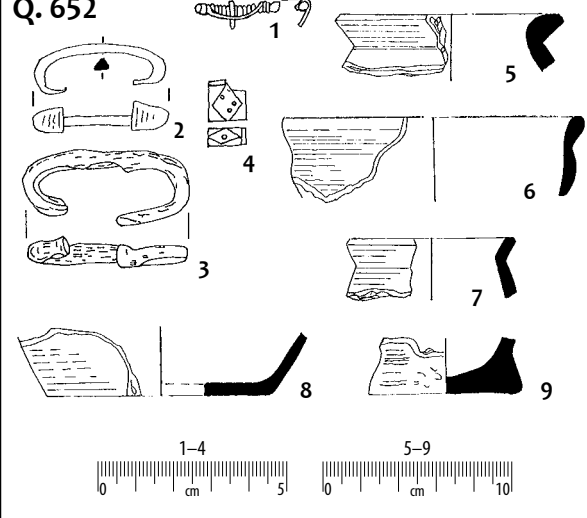

Q. 657

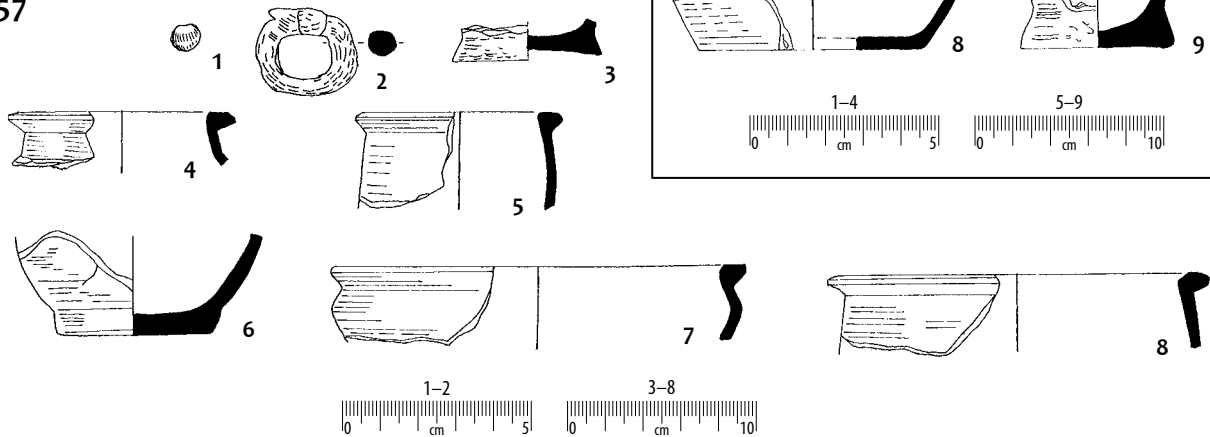

Taf. 319. Quadraten: 649: 1-2 - Eisen;
650: 1-4 - Eisen; 652: 1 - Bronze; 2-3 - Eisen;
4 - Achat; 657: 1 - Glas; 2 - Eisen; sonstige - Ton.

Tabl. 319. Odcinki: 649: 1-2 - żelazo;
650: 1-4 - żelazo; 652: 1 - brąz; 2-3 - żelazo; 4 - agat;
657: 1 - szkło; 2 - żelazo; pozostałe - glina.

Q. 654

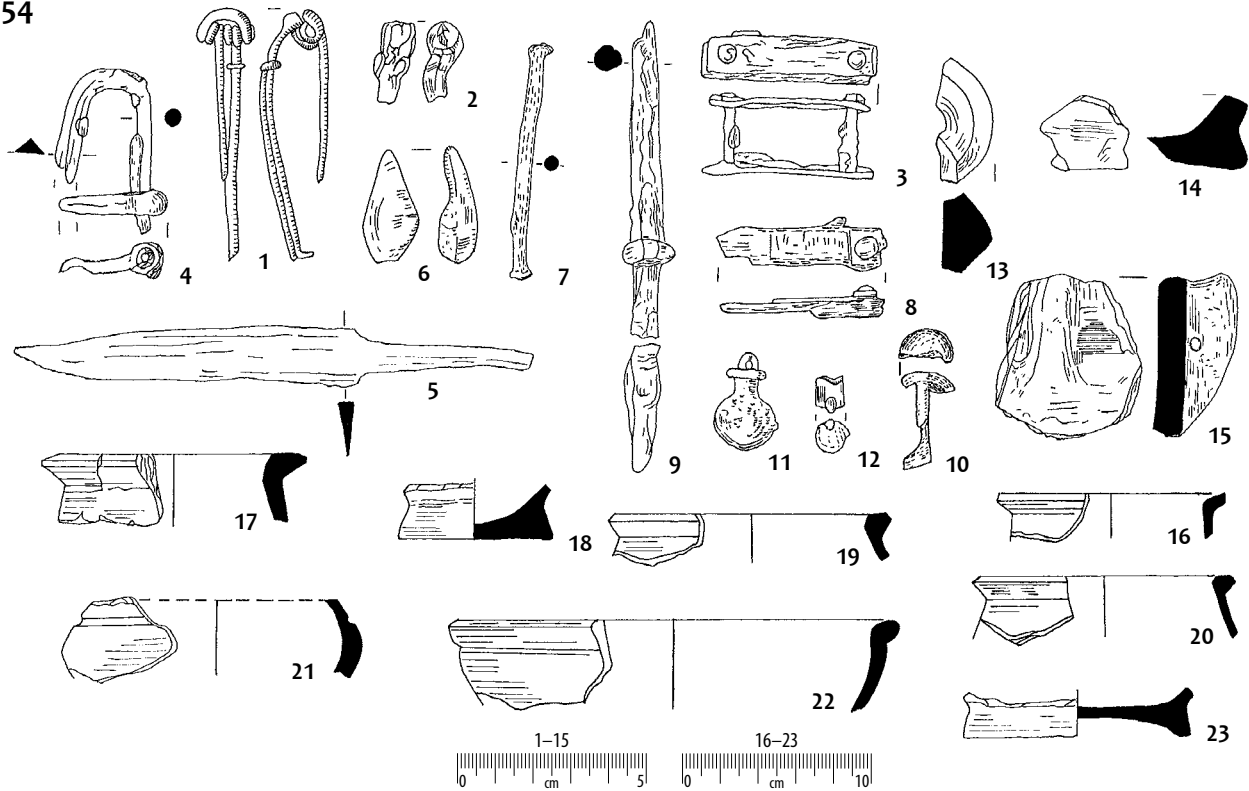

Q. 655

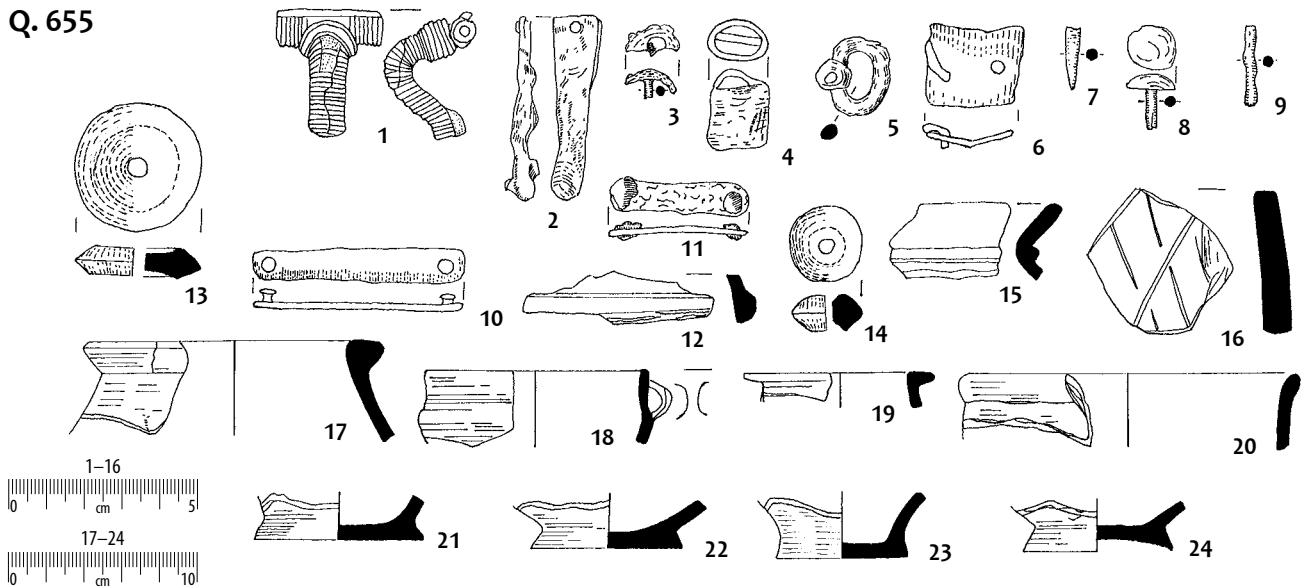

Q. 656

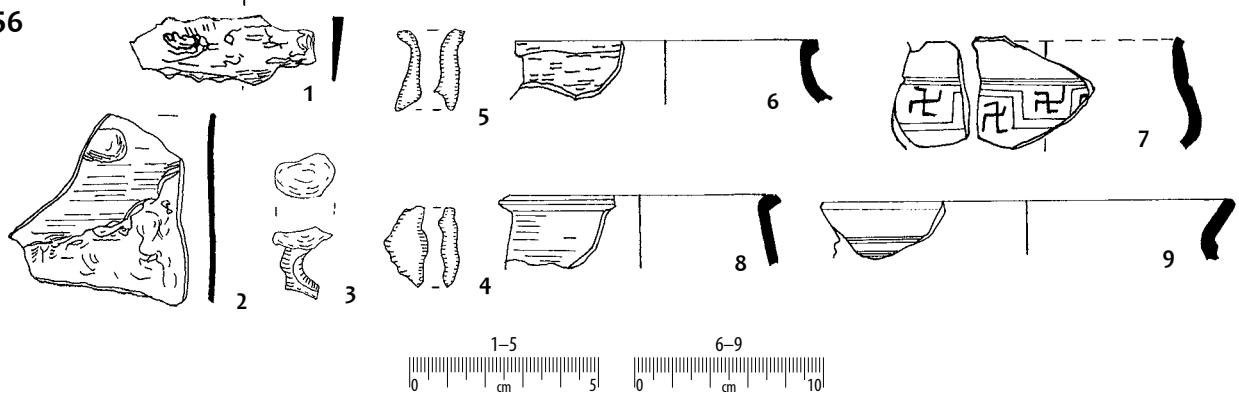

Taf. 320. Quadraten: 654: 1-5, 7-11 - Eisen;
6 - Glas; 12 - Bronze; 655: 1-11 - Eisen;
656: 1-4 - Eisen; 5 - Glas; sonstige - Ton.

Tabl. 320. Odcinki: 654: 1-5, 7-11: żelazo;
6 - szkło; 12 - brąz; 655: 1-11: żelazo;
656: 1-4 - żelazo; 5 - szkło; pozostałe - glina.

Q. 658



Q. 659

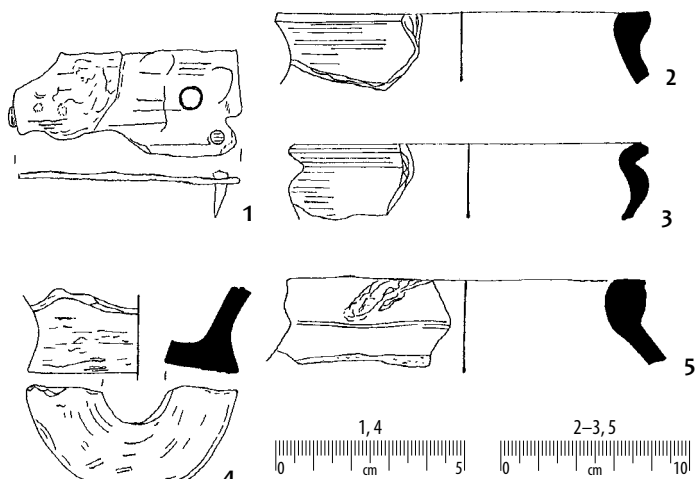

Q. 660

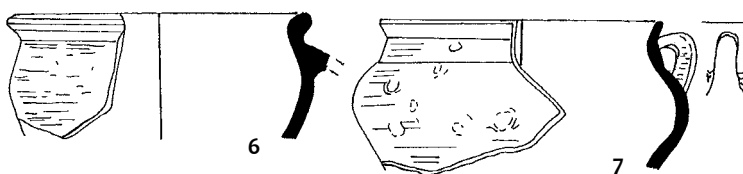
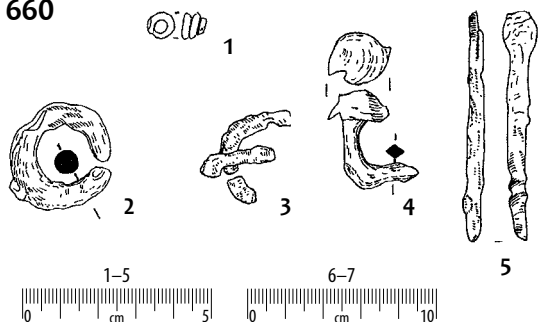

Q. 661



Q. 662



Q. 663

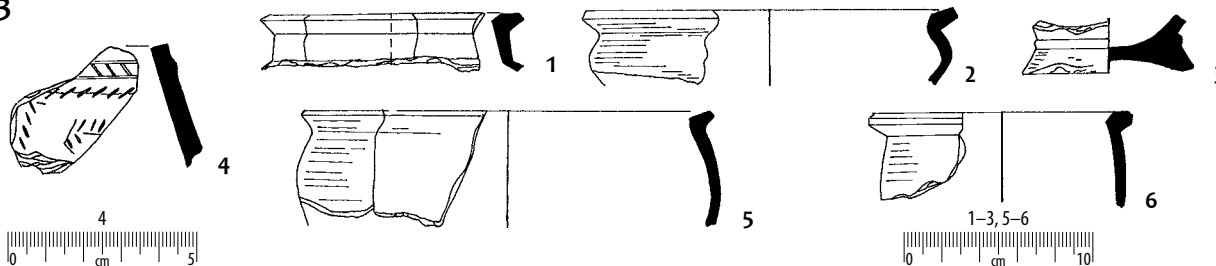

Q. 664

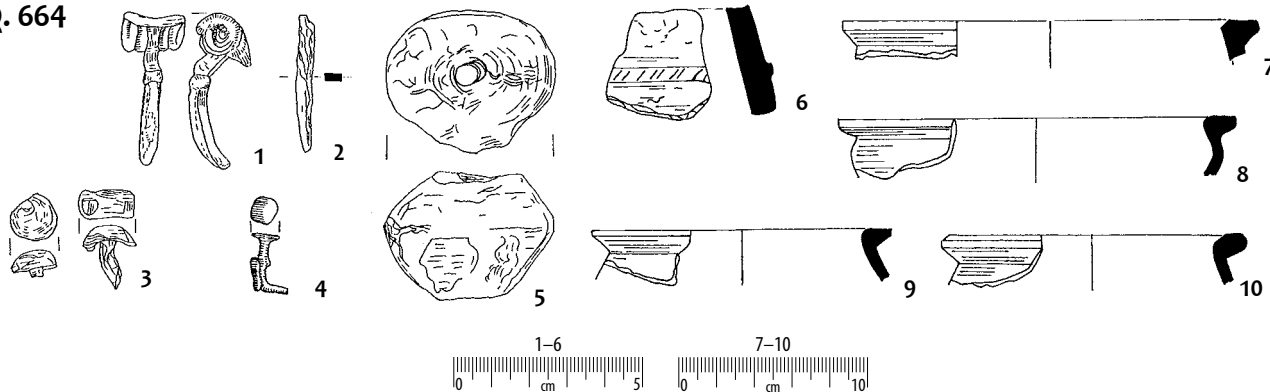

Taf. 321. Quadraten: 658: 1 – Eisen; 659: 1 – Eisen;
660: 1–5 – Eisen; 661: 1 – Eisen; 662: 1 – Eisen;
664: 1–4 – Eisen; sonstige – Ton.

Tabl. 321. Odcinki: 658: 1 – żelazo; 659: 1 żelazo;
660: 1–5 – żelazo; 661: 1 – żelazo; 662: 1 – żelazo;
664: 1–4 – żelazo; pozostałe – glina.

Q. 665

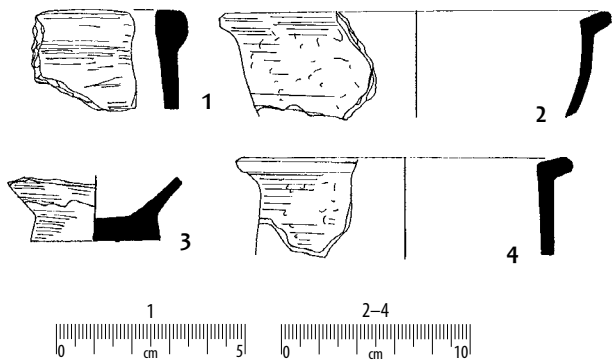

Q. 666

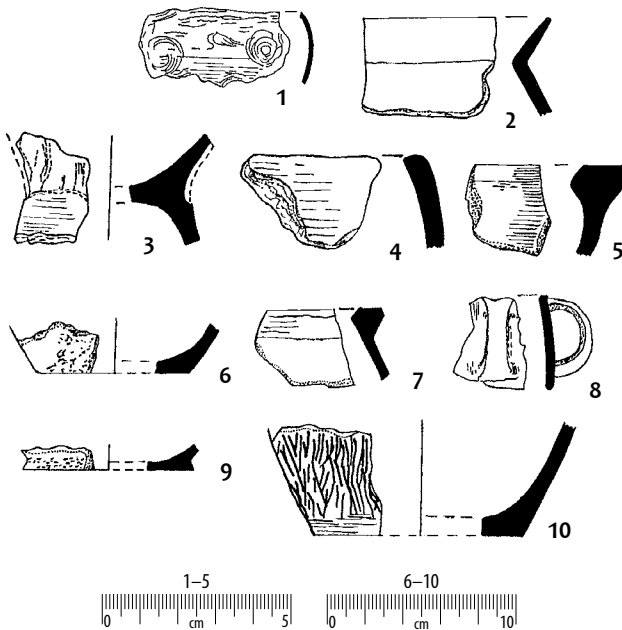

Q. 667

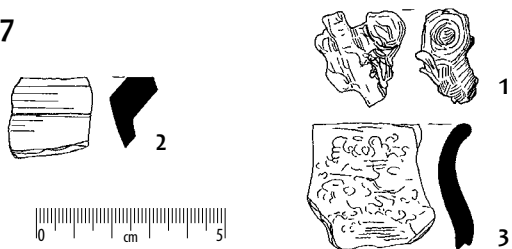

Q. 669

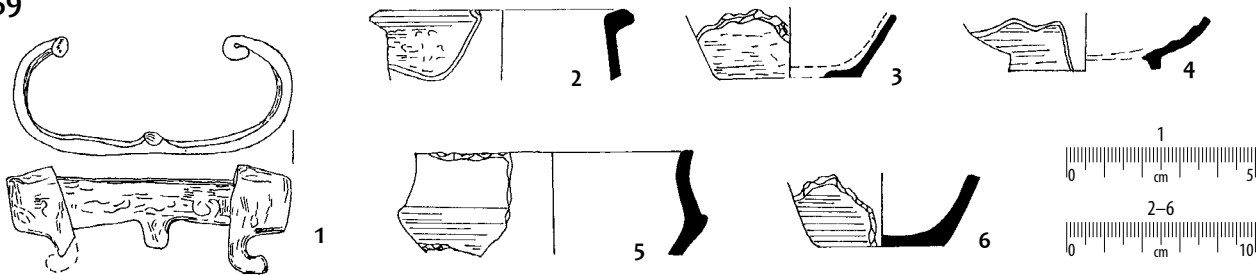

Q. 670

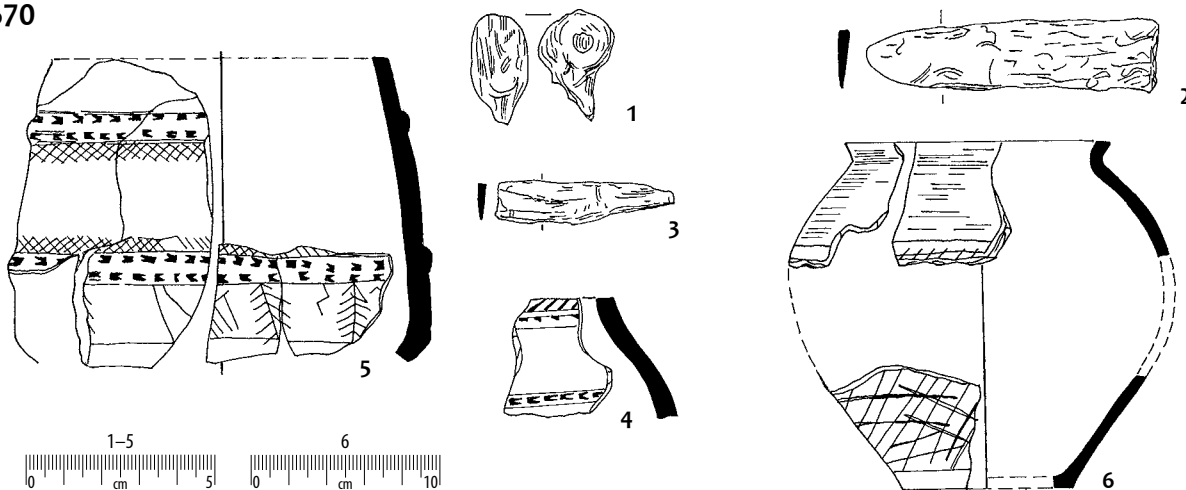

Q. 671A

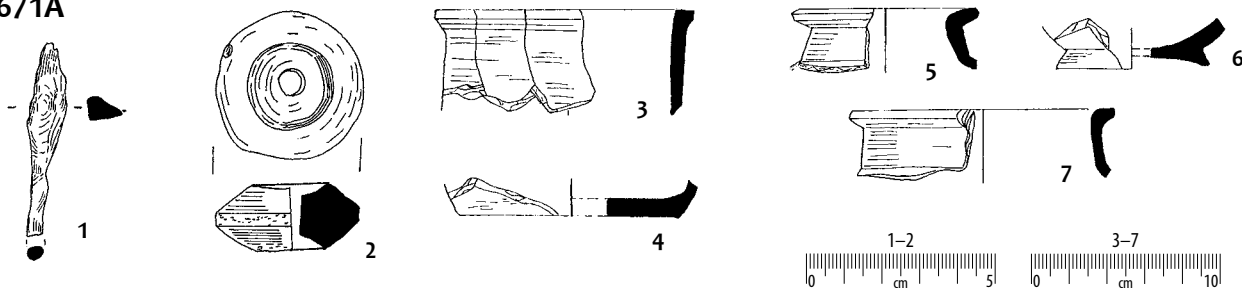

Taf. 322. Quadraten: 666: 1 – Eisen;
667: 1 – Eisen; 669: 1 – Eisen; 670: 1–3 – Eisen;
671A: 1 – Eisen; sonstige – Ton.

Tabl. 322. Odcinki: 666: 1 – żelazo;
667: 1 – żelazo; 669: 1 – żelazo; 670: 1–3 – żelazo;
671A: 1 – żelazo; pozostałe – glina.

Q. 671B

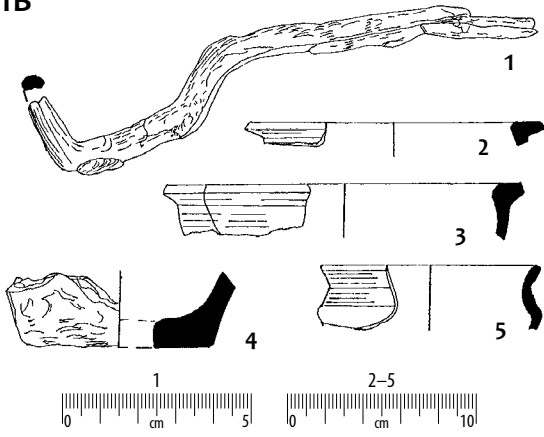

Q. 672

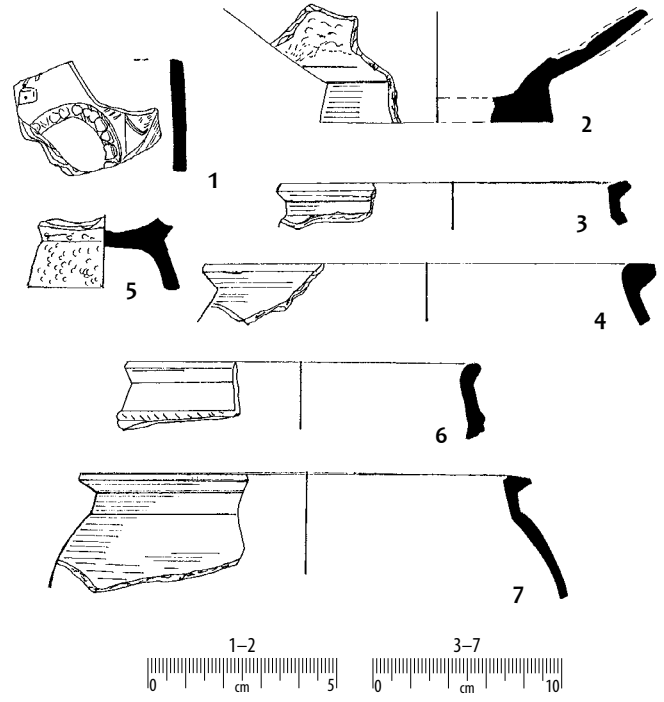

Q. 673

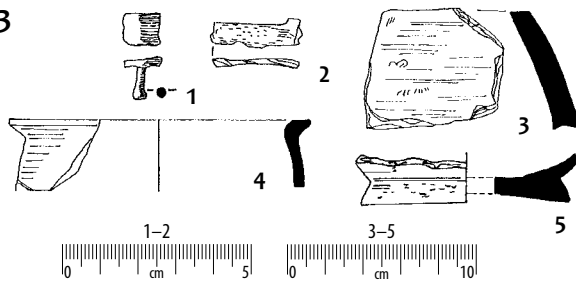

Q. 674

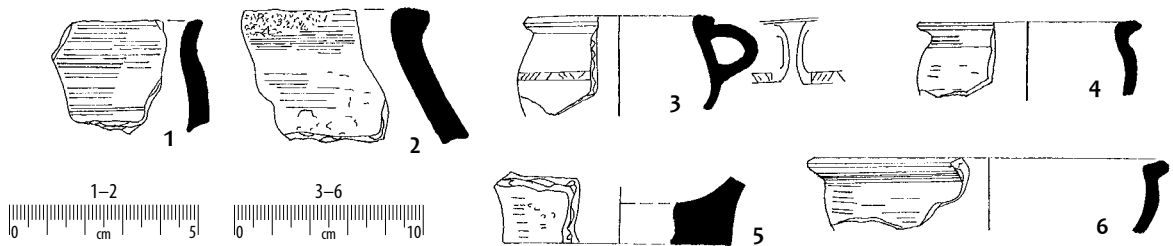

Q. 675

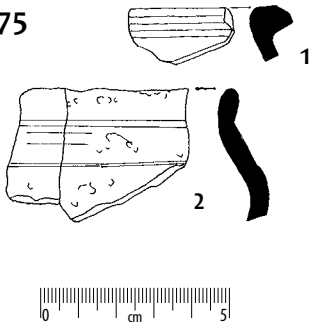

Q. 676

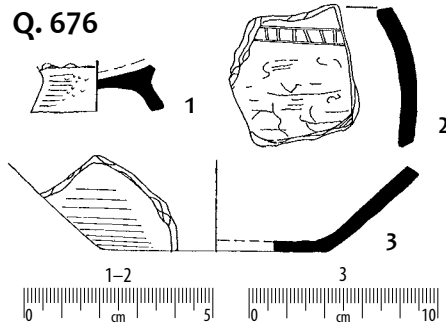

Q. 677

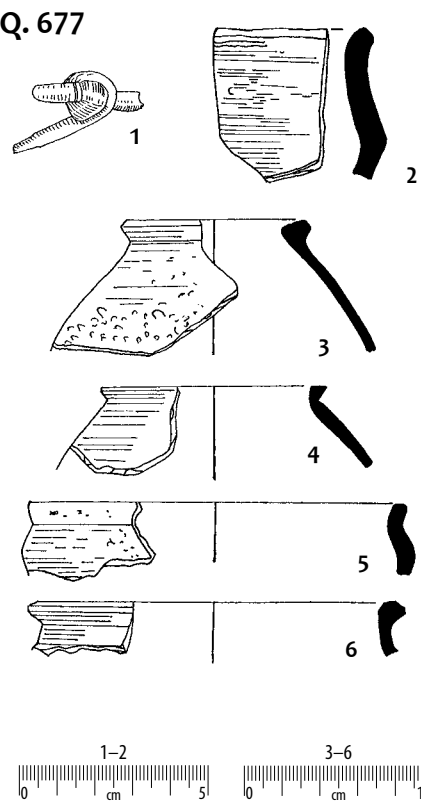

Q. 695

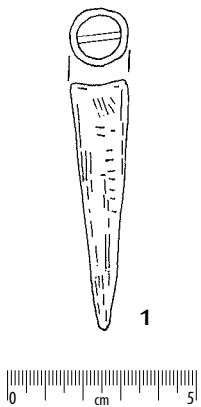

Q. 680

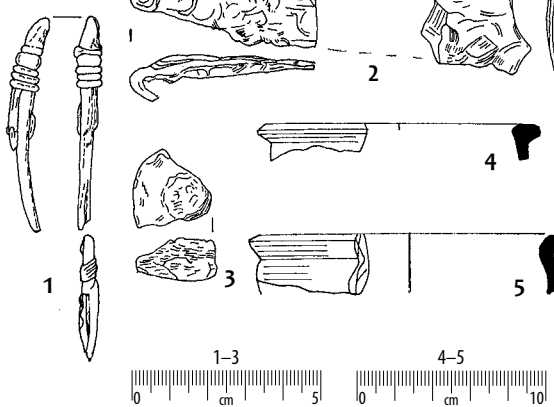

Taf. 323. Quadraten: 671B: 1 – Eisen;
673: 1-2 – Eisen; 677: 1 – Eisen; 680: 1-3 – Eisen;
695: 1 – Eisen; sonstige – Ton.

Tabl. 323. Odcinki: 671B: 1 – żelazo;
673: 1-2 – żelazo; 677: 1 – żelazo; 680: 1-3 – żelazo;
695: – żelazo; pozostałe – glina.

Q. 679

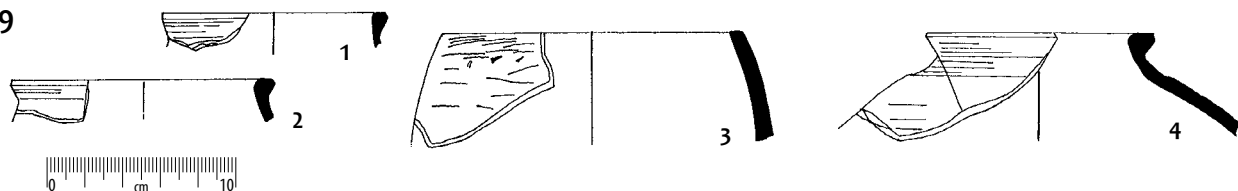

Q. 682

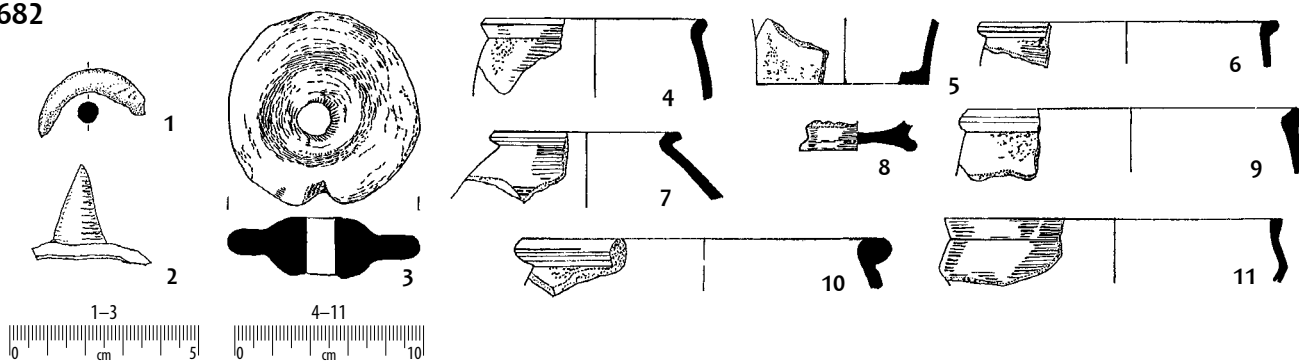

Q. 683

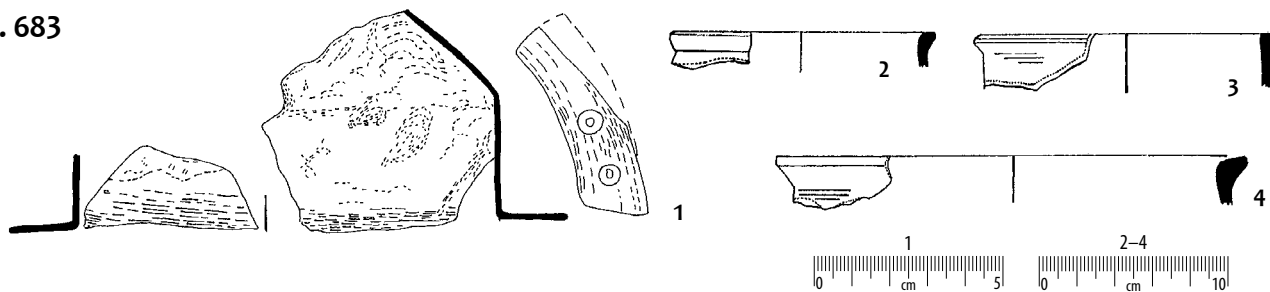

Q. 684

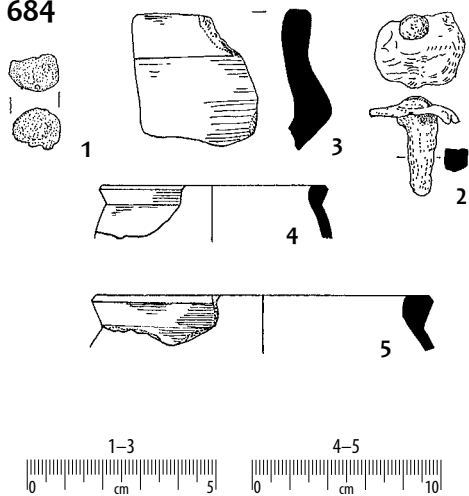

Q. 685

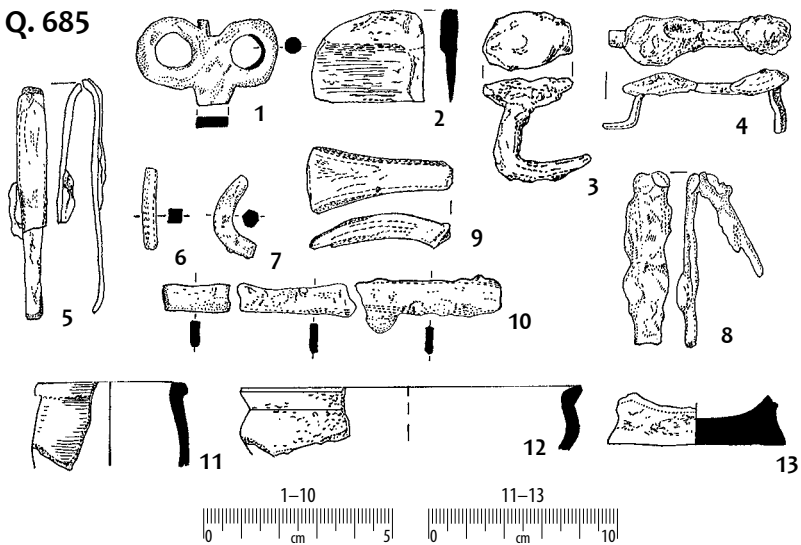

Q. 688

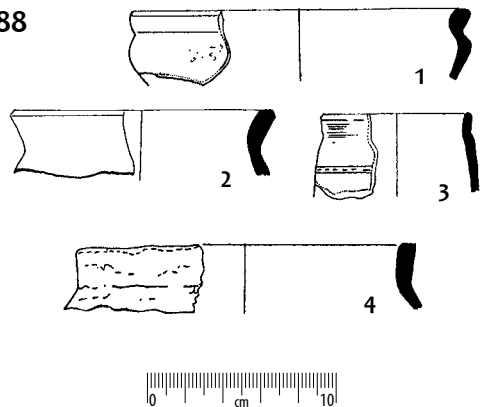

Q. 694

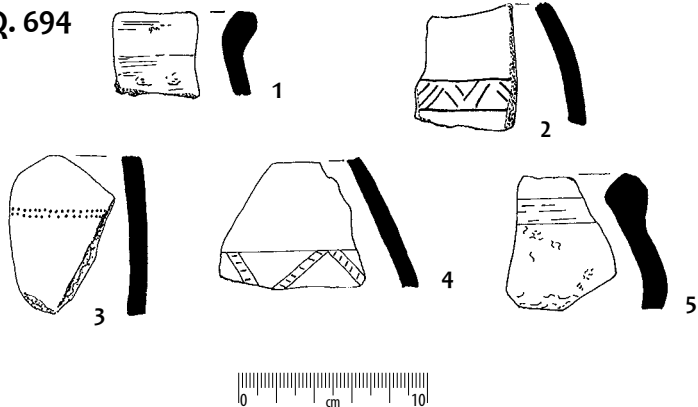

Taf. 324. Quadraten: 682: 1-2 - Eisen; 683: 1 - Eisen; 684: 1 - Glas; 2 - Eisen; 685: 1-10 - Eisen; sonstige - Ton.

Tabl. 324. Odcinki: 682: 1-2 - żelazo; 683: 1 - żelazo; 684: 1 - szkło; 2 - żelazo; 685: 1-10 - żelazo; pozostałe - glina.

Q. 647

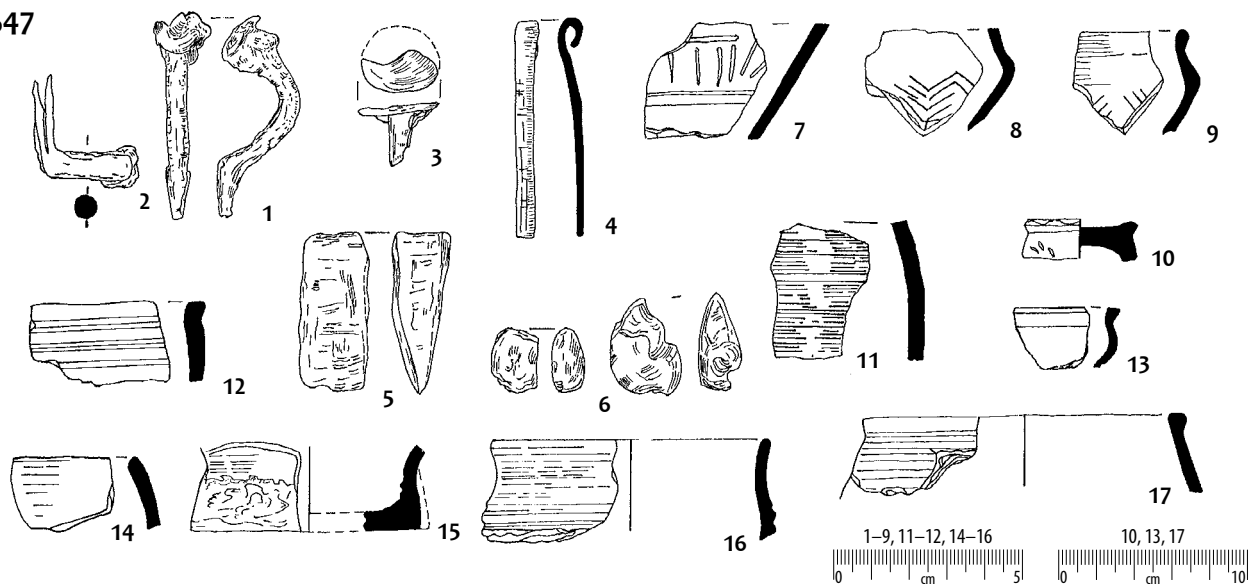

Q. 693

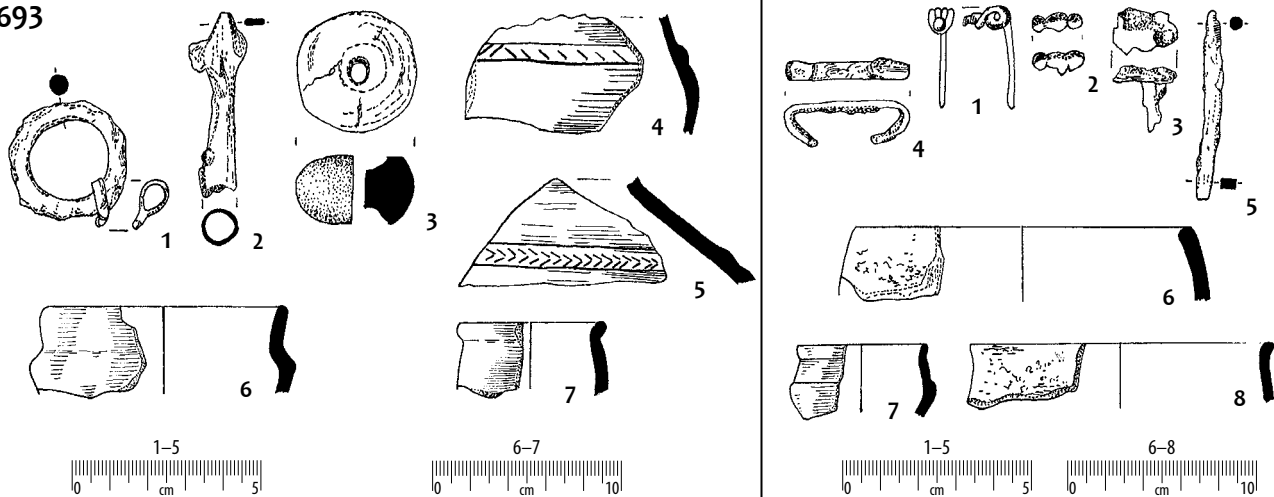

Q. 701

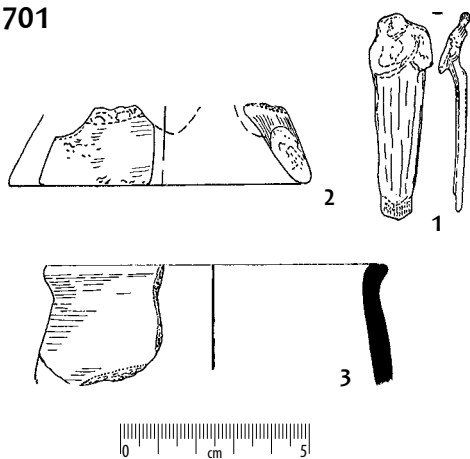

Q. 702

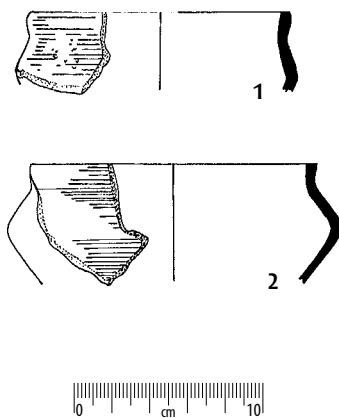

Q. 703

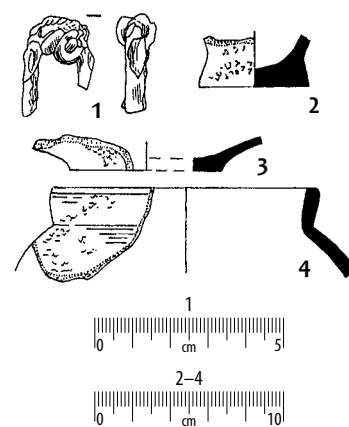

Q. 710

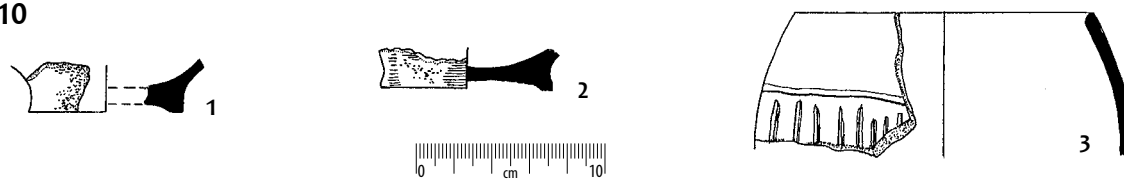

Taf. 325. Quadraten: 647: 1-5 - Eisen; 6 - Glas;
693: 1-2 - Eisen; 699: 1, 3-5 - Eisen; 2 - Bronze;
701: 1 - Eisen; 703: 1 - Eisen; sonstige - Ton.

Tabl. 325. Odcinki: 647: 1-5 - želazo; 6 - Szkló;
693: 1-2 - želazo; 699: 1, 3-5 - želazo; 2 - braž;
701: 1 - želazo; 703: 1 - želazo; pozostale - glina.

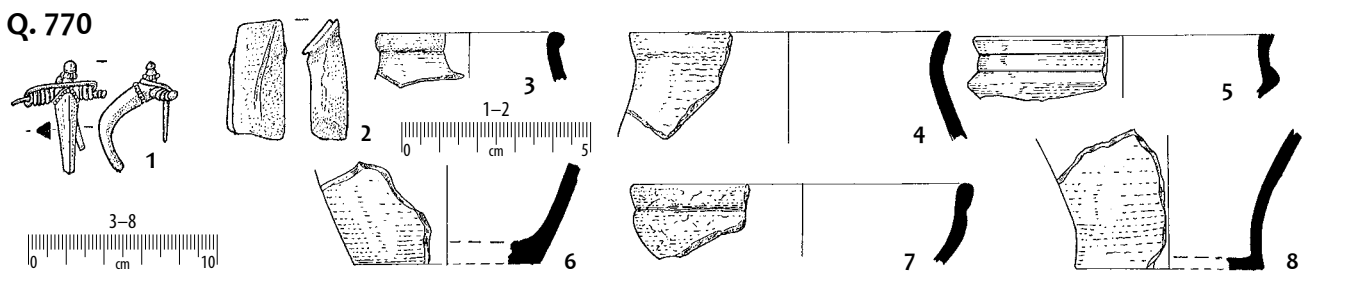
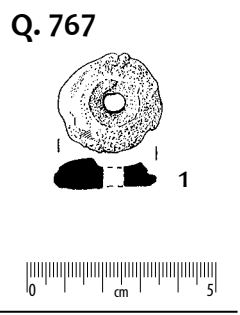
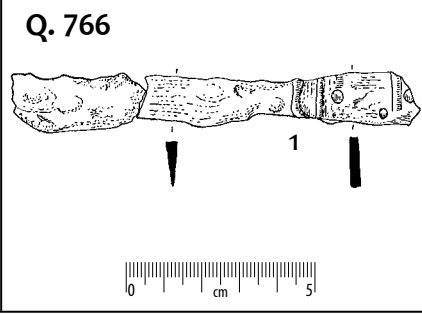
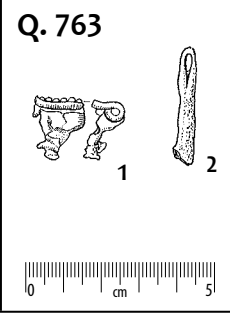
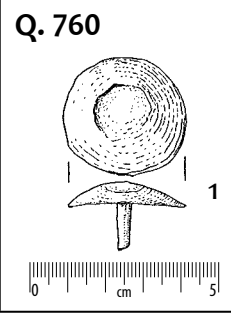
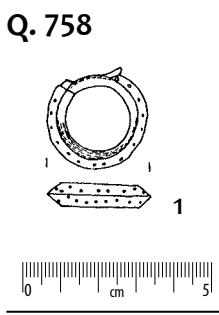
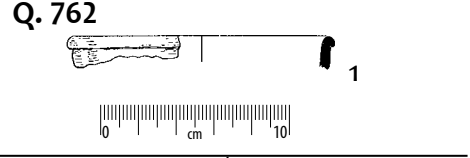
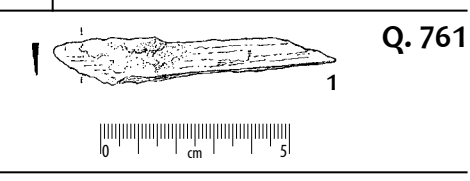
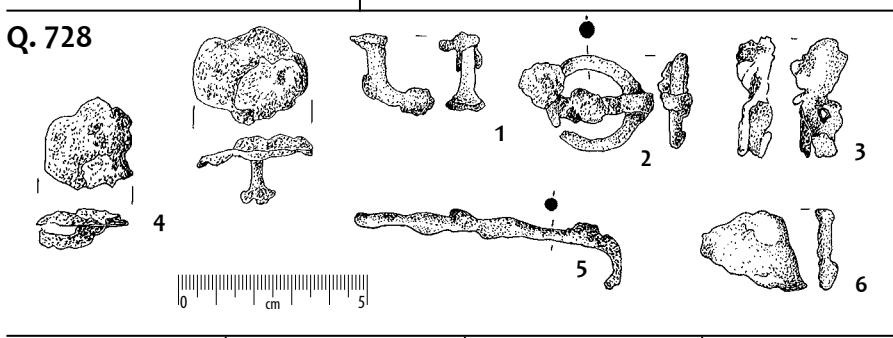
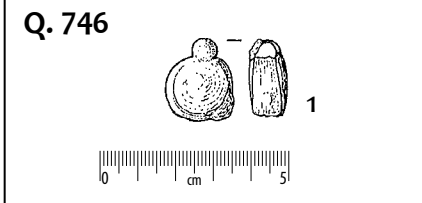
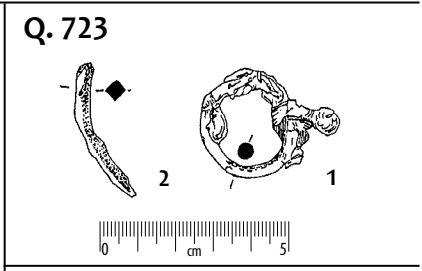
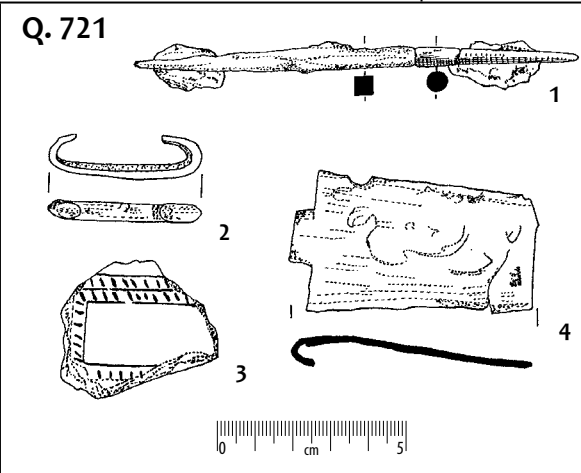
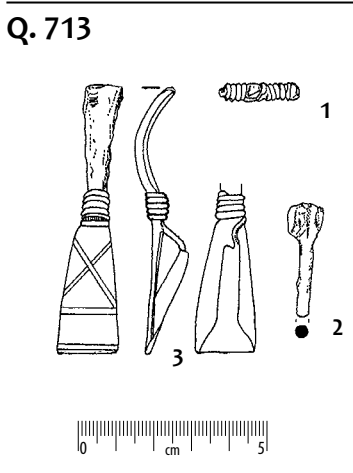
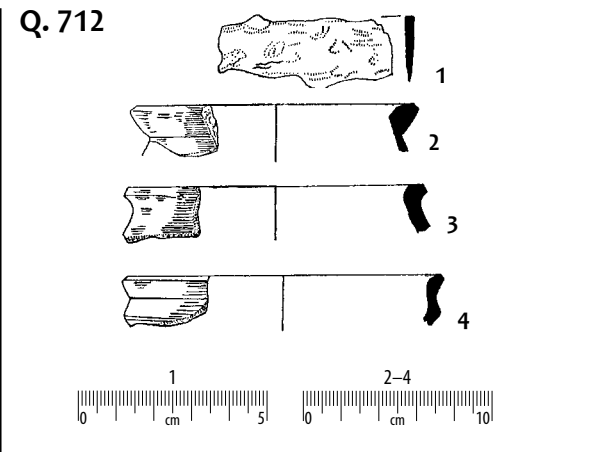
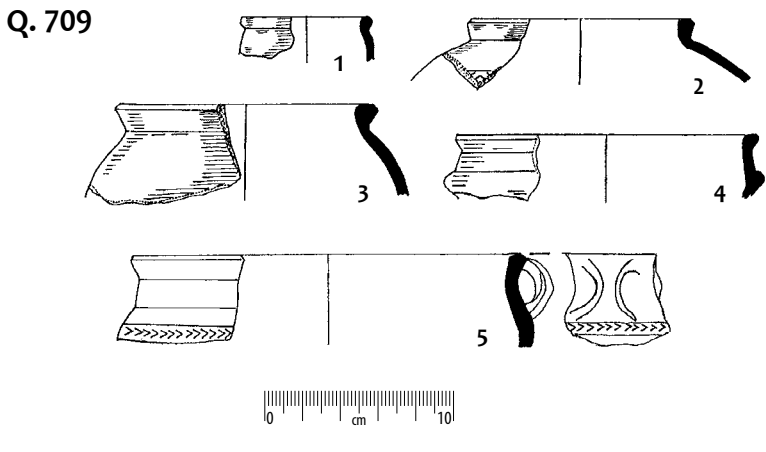

Taf. 326. Quadraten: 712: 1 – Eisen; 713: 1–3 – Eisen; 721: 1–2, 4 – Eisen; 723: 1–2 – Eisen; 728: 1–6 – Eisen; 746: 1 – Eisen; 758: 1 – Eisen; 760: 1 – Eisen; 763: 1–2 – Eisen; 766: 1 – Eisen; 770: 1 – Bronze; 2 – Sandstein; sonstige – Ton.

Tabl. 326. Odcinki: 712: 1 – żelazo; 713: 1–3 – żelazo; 721: 1–2, 4 – żelazo; 723: 1–2 – żelazo; 728: 1–6 – żelazo; 746: 1 – żelazo; 758: 1 – żelazo; 760: 1 – żelazo; 763: 1–2 – żelazo; 766: 1 – żelazo; 770: 1 – brąz; 2 – piaskowiec; pozostałe – glina.

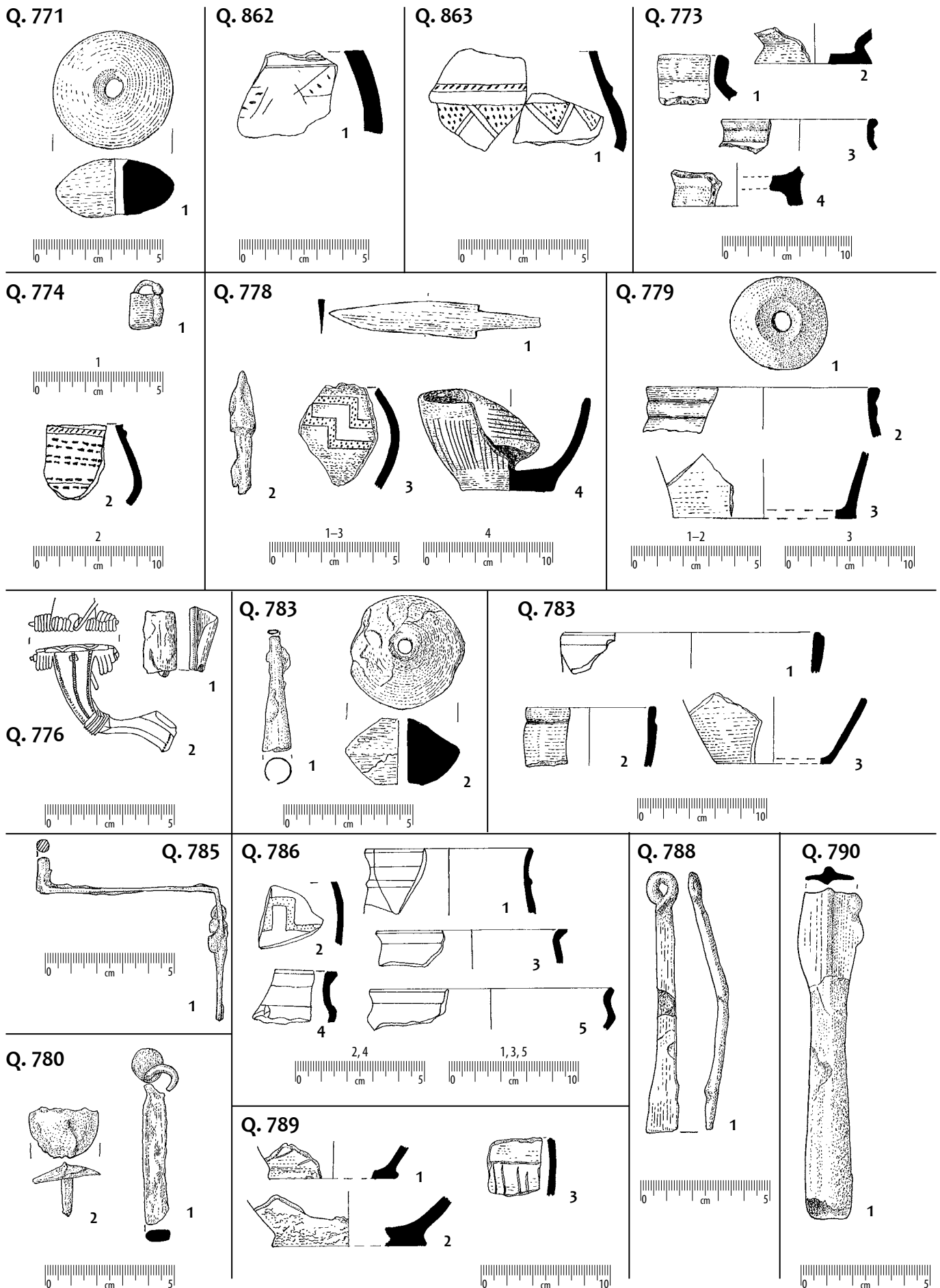

Taf. 327. Quadraten: 774: 1 - Eisen; 776: 1-2 - Bronze; 778: 1-2 - Eisen; 780: 1-2 - Eisen; 783: 1 - Eisen; 785: 1 - Eisen; 788: 1 - Eisen; 790: 1 - Eisen; sonstige - Ton.

Tabl. 327. Odcinki: 774: 1 - żelazo; 776: 1-2 - brąz; 778: 1-2 - żelazo; 780: 1-2 - żelazo; 783: 1 - żelazo; 785: 1 - żelazo; 788: 1 - żelazo; 790: 1 - żelazo; pozostałe - glina.

Q. 791

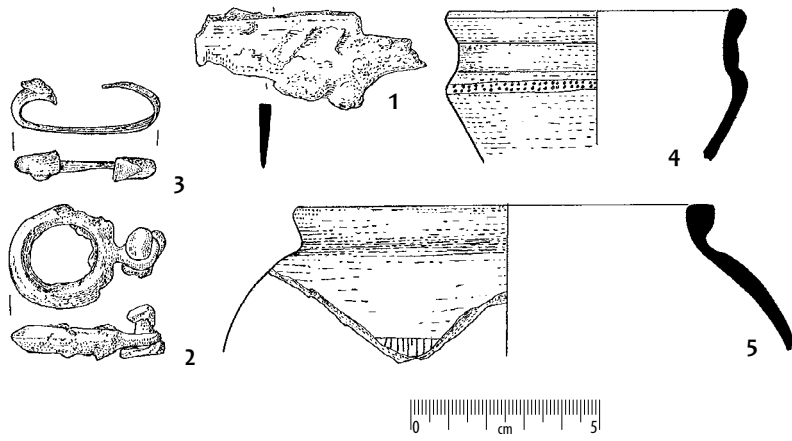

Q. 792

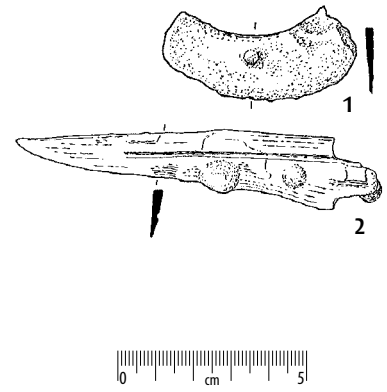

Q. 795

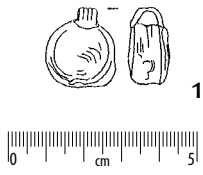

Q. 796

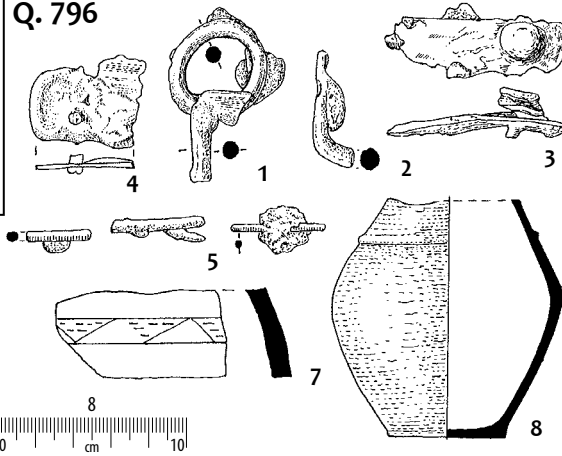

Q. 794

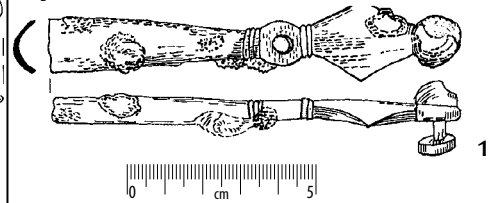

Q. 793

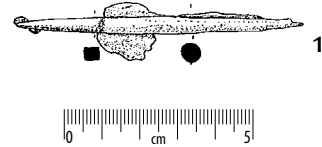

Q. 798

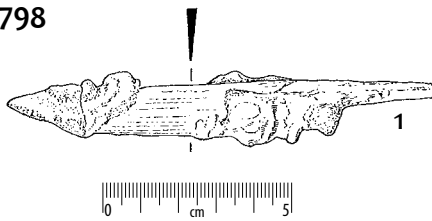

Q. 797

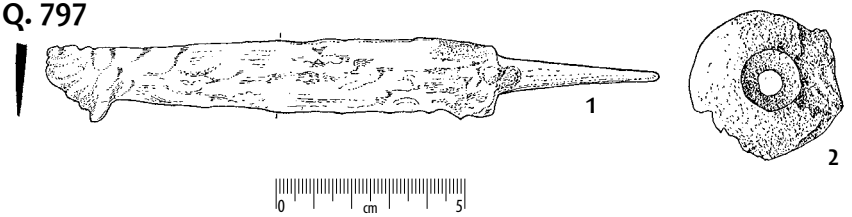

Q. 800

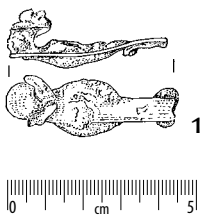

Q. 802

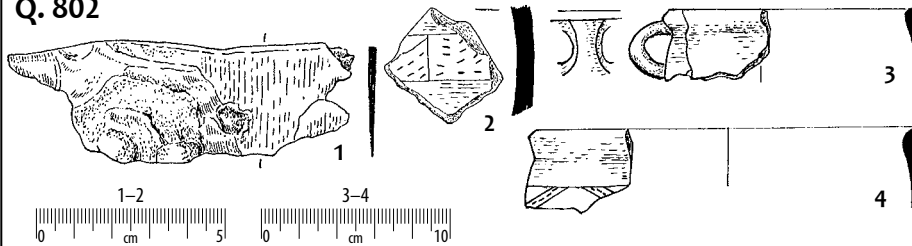

Q. 808

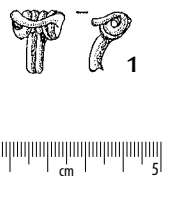

Q. 803

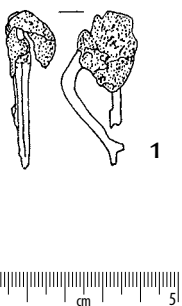

Q. 804

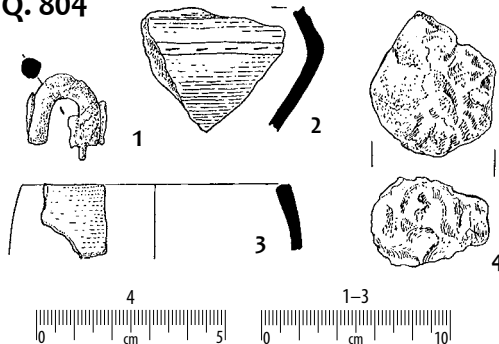

Q. 807

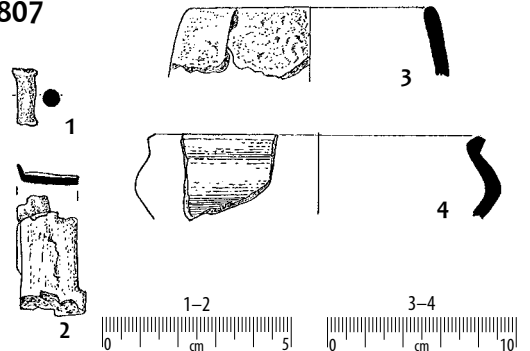

Taf. 328. Quadraten: 791: 1-3 - Eisen; 792: 1-2 - Eisen; 793: 1 - Eisen; 794: 1 - Eisen; 795: 1 - Eisen; 796: 1-6 - Eisen; 797: 1 - Eisen; 798: 1 - Eisen; 800: 1 - Eisen; 802: 1 - Eisen; 803: 1 - Eisen; 804: 1 - Eisen; 807: 1-2 - Eisen; sonstige - Ton.

Tabl. 328. Odcinki: 791: 1-3 - żelazo; 792: 1-2 - żelazo; 793: 1 - żelazo; 794: 1 - żelazo; 795: 1 - żelazo; 796: 1-6 - żelazo; 797: 1 - żelazo; 798: 1 - żelazo; 800: 1 - żelazo; 802: 1 - żelazo; 803: 1 - żelazo; 804: 1 - żelazo; 807: 1-2 - żelazo; pozostałe - glina.

Q. 805

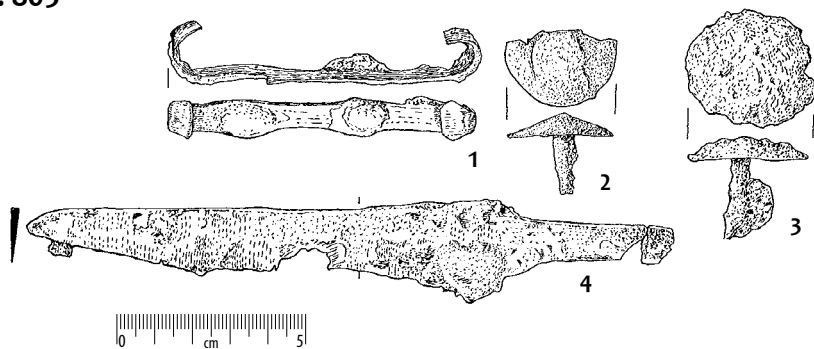

Q. 806



Q. 833

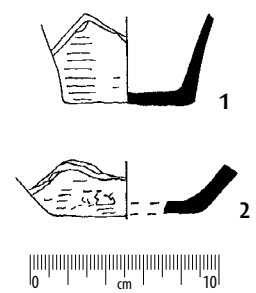

Q. 810

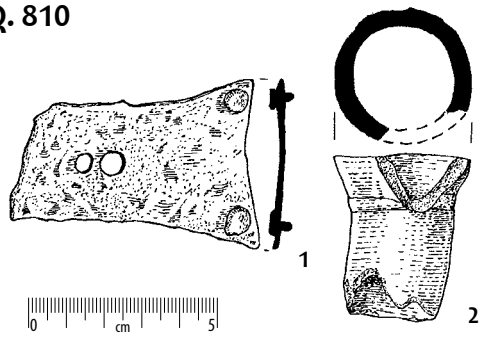

Q. 812

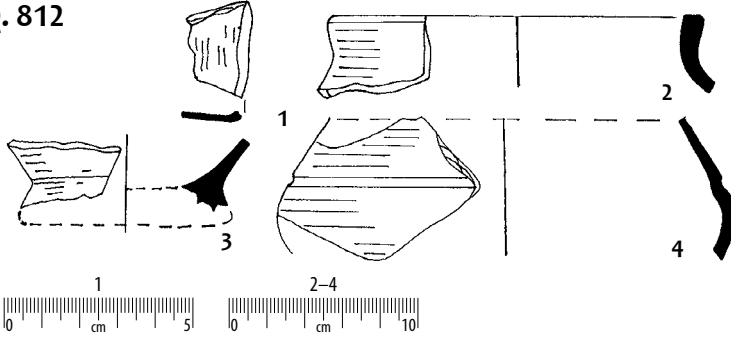

Q. 819

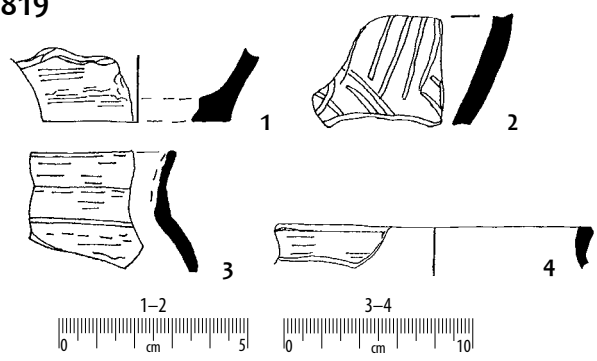

Q. 820

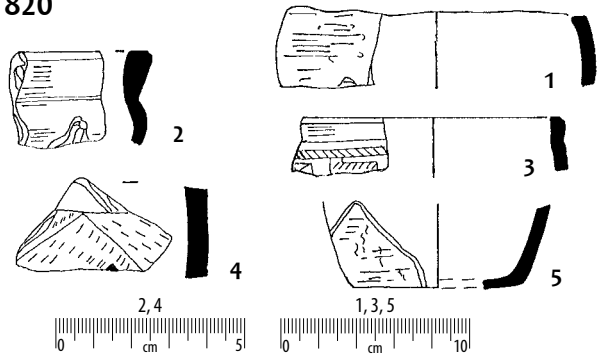

Q. 823

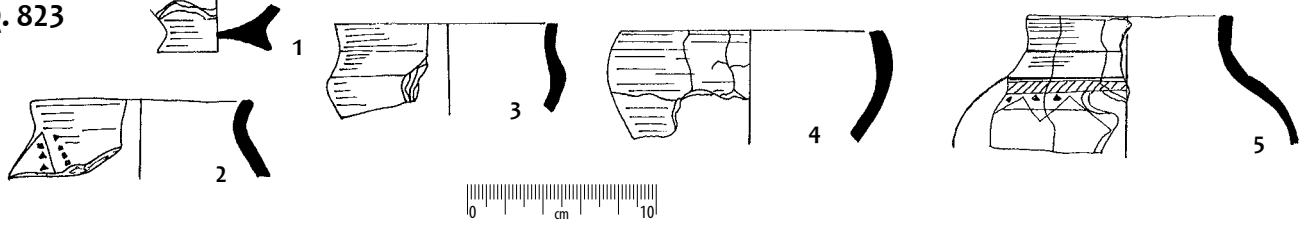

Q. 827

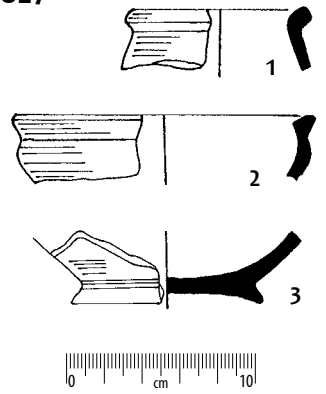

Q. 891

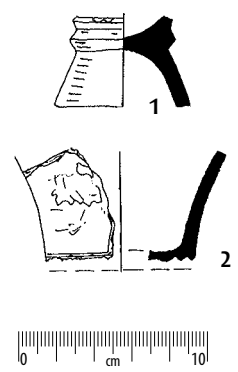

Q. 836

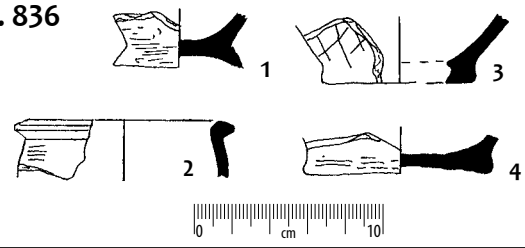

Q. 882

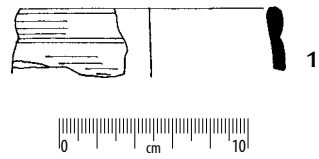

Taf. 329. Quadraten: 805: 1-4 - Eisen; 806: 1 - Eisen; 810: 1 - Eisen; 812: 1 - Eisen; sonstige - Ton.

Tabl. 329. Odcinki: 805: 1-4 - żelazo; 806: 1 - żelazo; 810: 1 - żelazo; 812: 1 - żelazo; pozostałe - glina.

Q. 837

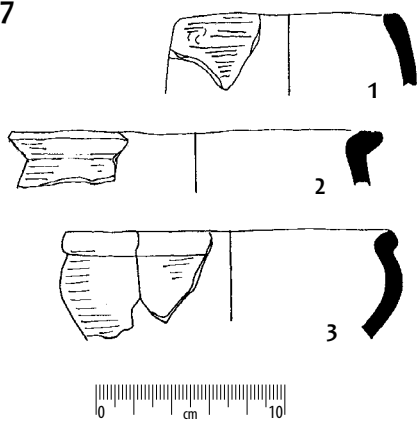

Q. 843

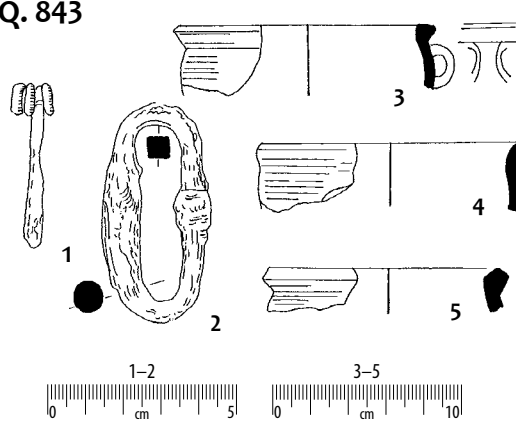

Q. 842

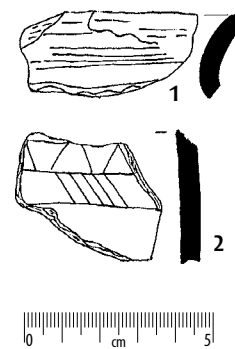

Q. 848

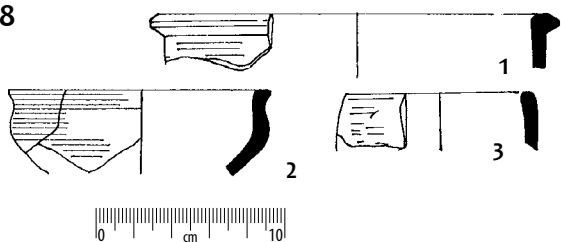

Q. 872

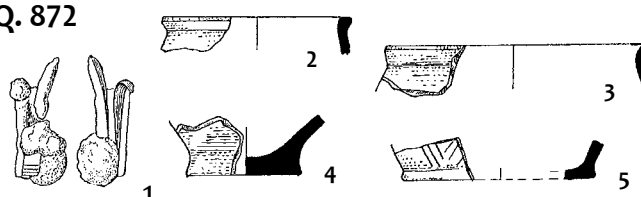

Q. 861

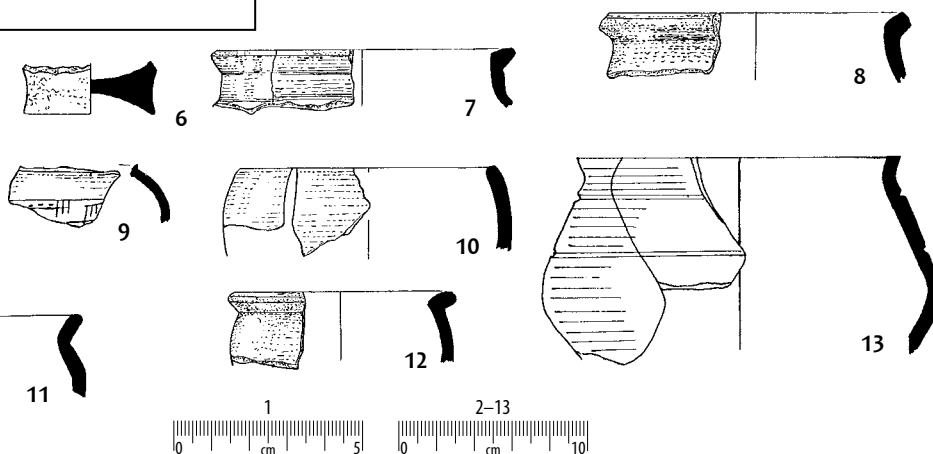
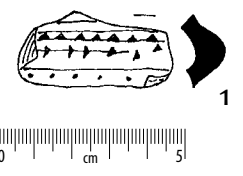

Q. 874

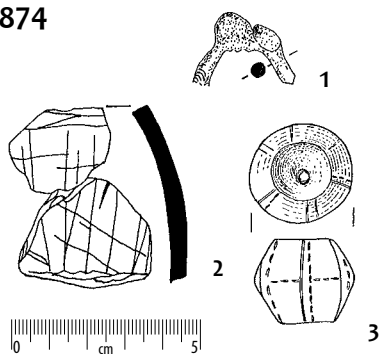

Q. 876

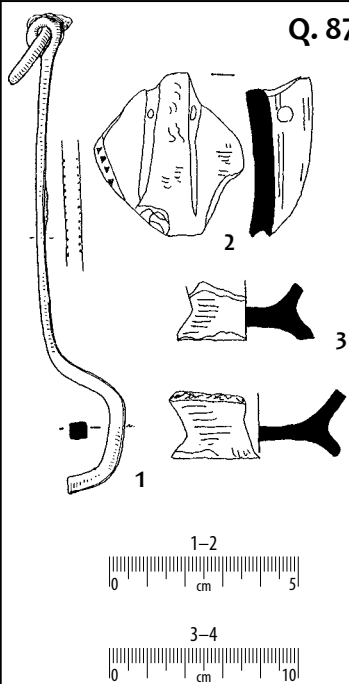

Q. 880

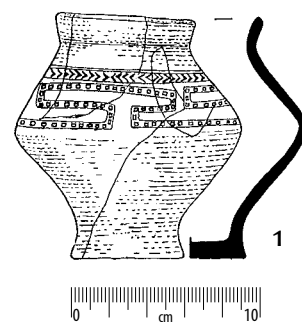

Q. 875

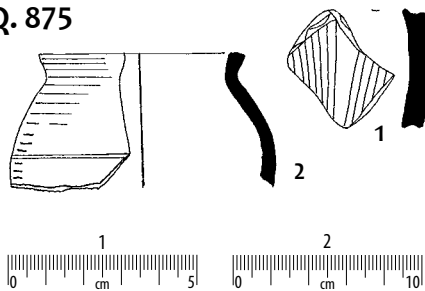

Q. 881

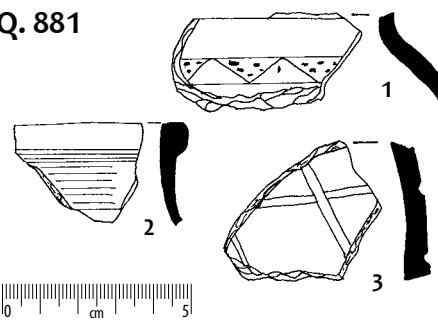

Taf. 330. Quadraten: 843: 1-2 - Eisen; 872: 1 - Eisen; 874: 1 - Eisen; 876: 1 - Eisen; sonstige - Ton.

Tabl. 330. Odcinki: 843: 1-2 - żelazo; 872: 1 - żelazo; 874: 1 - żelazo; 876: 1 - żelazo; pozostałe - glina.

– IV –
Anhang Nr. 1

Wojciech Siciński
Materialien der Pommern-Glocken-Kultur aus den Ausgrabungen
im Jahre 1997–1998

Seit 1988 werden rund um das Gräberfeld in Zadowice archäologische Forschungen durchgeführt, um den Siedlungskomplex der Przeworsk-Kultur zu identifizieren. Bei diesen Ausgrabungen wurden die Fundstellen 1a, 1b und 1c untersucht (Siciński 1996a, 53–59; 1996b, 135–151; 1997, 67–84; 1998, 245–262). Im Zuge der ergänzenden Untersuchungen zur Besiedlung der Przeworsk-Kultur am Fundstelle 1a wurden weitere Gräber der Pommern-Glocken-Kultur entdeckt. Gleichzeitig wurde die westliche Begrenzung des untersuchten Gräberfelds erobert. Dadurch konnte die Größe der Nekropole bestimmt und die Zahl der Gräber auf über 150 geschätzt werden (bisher wurden 131 Gräber entdeckt). Das vorliegende Werk soll alle in den Jahren 1997–1998 entdeckten Gräber der Pommern-Glocken-Kultur (Nr. 919–946) vorstellen, die zum Zeitpunkt der Erstellung der Gräberfeldmonographie durch E. Kaszewska noch nicht zur Verfügung standen. Aus dieser Gruppe erwies sich das Grab 935 mit einer Urne im Gesicht als besonders interessant, das bereits publiziert wurde (Siciński 2001a, 231–239), ebenso wie ältere Funde (Siciński 1996a, 53–59) und auch in die Studie von E. Kaszewska aufgenommen wurde (Gräber 914–916 in diesem Band). Die anthropologische Analyse der Gräber 919–946 wurde von B. Pudelko durchgeführt.

Materialien

Grab 919 (Urnengrab, Steinkistengrab) Q 1, 8, Taf. 1

Er besteht aus Feldsteinen, die eine Kiste von 70 × 64 cm und 45 cm Tiefe bilden. Der Boden ist mit flachen Steinen ausgekleidet. Darin befand sich eine Urne – ein Krug mit einem abgebrochenem Henkel, abgedeckt von einer Schale.

Inventar (MAEŁ III-1998/57): 1) eine Urne – beiderseitig geschwärztes und geglättetes Krug mit einem abgebrochenem Henkel; 2) eine braunliche Schüssel; 3) eine Eisenadel mit einem Schwanhals, L. 7 cm; 4) durchgebrannte Knochen (470 g – *infans II*).

Grab 920 (Steinkistengrab, doppelt) Q 2–3, Taf. 1

Er besteht aus Steinen, die eine Kiste von etwa 100 × 90 cm groß und etwa 60 cm tief. Er wurde aus flachen Steinen gebaut, wobei der Boden ebenfalls mit Steinen ausgekleidet

war. Im Inneren befanden sich zwei mit Schalen bedeckte Urnen. Neben den Urnen befanden sich zwei kleine Krüge. Unmittelbar vor dem Grab wurde ein Fragment eines kleinen Bronzegegenstands entdeckt.

Inventar (MAEŁ III-1998/58): Grab I – 1) kleine Fragmente einer zerstörten Urne; 2) kleine Fragmente einer Schüssel; 3) Fragmente eines geschwärzten Krugs; 4) durchgebrannte Knochen (1575 g – *K maurus*, *K adultus*, *infans I*); Grab II – 1) eine verzierte, braunliche, bauchige Urne; 2) eine braunliche Schüssel; 3) braunliche Krüge; 4) Fragment eines bronzener Nietes; 5) durchgebrannte Knochen (800 g – *K adultus*, *infans II*).

Grab 921 (Steinkistengrab, symbolisch) Q 4, Taf. 2

Die Kiste besteht aus flachen Steinen, die an den Seiten mit kleineren Steinen verkleidet sind. Abmessungen 75 × 63 cm, Tiefe 57 cm.

Inventar (MAEŁ III-1998/59): 1: zwei durchgebrannte Knochen.

Grab 922 (Grubengrab) Q 4, Taf. 2

Durchgebrannte Knochen wurden in einer kleinen Grabgrube deponiert und mit kleinen Steinen bedeckt. Abmessungen des Grabes 36 × 30 cm, Tiefe 42 cm.

Inventar (MAEŁ III-1998/60): 1) durchgebrannte Knochen (470 g – *M maurus*, *infans II*).

Grab 923 (Urnengrab in einer Steineinfassung) Q 7, Taf. 2

Die Urne wurde mit einer Schale abgedeckt und auf einen Stein gestellt. Das Ganze ist mit Steinen bedeckt. Maße des Grabes 35 × 26 cm, Tiefe 40 cm.

Inventar (MAEŁ III-1998/61): 1) eine Urne – eiförmiges Gefäß mit gekerbtem Rand mit braunlicher Oberfläche; 2) eine braunliche Schüssel; 3) durchgebrannte Knochen (345 g – *infans II*).

Grab 924 (Urnengrab) Q 12, Taf. 2

Der Boden des Grabes war mit flachen Steinen ausgekleidet. Sonstige steinerne Einfriedung wurde nur auf der Südseite gefunden. Die Urne war erheblich beschädigt. Abmessungen des Grabes 45 × 35 cm, Tiefe 35 cm. In einem

Abstand von 40 cm nördlich des Grabes befand sich eine kleine Ansammlung durchgebrannter Knochen.

Inventar (MAEL III-1998/62): 1) Die Urne – unterer Teil des Gefäßes; 2) eine braunliche Schüssel; 3) durchgebrannte Knochen (1745 g – *K maurus, infans I*); 4: durchgebrannte Knochen neben dem Urne (35 g – ?).

Grab 925 (Glockengrab) Q 14, Taf. 3

Der Boden Gräber ist mit flachen Steinen ausgekleidet. Im Zentrum der Glocke (ohne den unteren Teil und den Boden) befand sich eine geschwärzte Urne (sehr schlecht erhalten), der mit einer verzierten Schüssel bedeckt war.

Inventar (MAEL III-1998/63): 1) Fragmente eines geschwärzten Urne mit Henkel (Krug?); 2) eine geschwärzte verzierte Schüssel; 3) durchgebrannte Knochen (195 g – *infans I*).

Grab 926 (Steinkistengrab, zerstört) Q 11, Taf. 3

Aus flachen Steinen gebaut, der Boden ist ebenfalls mit Steinen ausgekleidet. Im unteren Teil ist die Form des Grabes kreisförmig mit einem Durchmesser von 50 cm, die Tiefe beträgt 18 cm. Im Inneren der Grabkammer befanden sich am Boden Fragmente eine Schüssel und mehrere durchgebrannte Knochen.

Inventar (MAEL III-1998/64): 1) braunliche Schüssel; 2) einige durchgebrannte Knochen.

Grab 927 (Urnengrab, zerstört) Q 12, Taf. 4

Grab mit steinernen Einfassung, mit einem mit Steinen ausgekleideten Boden. Abmessungen des Grabes 43×25 cm, Tiefe 25 cm. Im Inneren des beschädigten, geschwärzten Urne befanden sich stark durchgebrannte Knochen.

Inventar (MAEL III-1998/65): 1) Fragmente eines zerstörten, geschwärzten Urne; 2) durchgebrannte Knochen (112 g – *infans I*).

Grab 928 (Grubengrab) Q 13, Taf. 4

Abmessungen des Grabes 51×546 cm, Tiefe 32 cm. Unter den durchgebrannten Knochen wurden mehrere Keramikfragmente entdeckt.

Inventar (MAEL III-1998/66): 1) 4 Keramikscherben; 2) durchgebrannte Knochen (415 g – *M? maurus?*).

Grab 929 (Urnengrab in einer Steineinfassung) Q 15, Taf. 4

Durchmesser ca. 60 cm, Tiefe 45 cm. Der Boden ist mit Steinen ausgekleidet. Darin befand sich eine mit einer Schüssel bedeckte Urne.

Inventar (MAEL III-1999/33): 1) braunliche, bauchige Urne mit zwei zerstörten Henkel; 2) eine braunliche, verzierte Schüssel; 3) durchgebrannte Knochen (600 g – *M maurus*).

Grab 930 (Urnengrab in einer Steineinfassung, zerstört) Q 15, Taf. 4

Durchmesser ca. 70 cm, Tiefe 50 cm. In der Mitte eine

Grube, die ein Grab von braun-schwarzer Farbe zerstörte. Unter den Steinen wurden mehrere Fragmente eines Urne, einer Schüssel und durchgebrannte Knochen entdeckt.

Inventar (MAEL III-1999/34): 1) Fragmente braunliche, bauchige Urne; 2) Fragmente braunliche Schüssel; 3) durchgebrannte Knochen (9 g – Erwachsener).

Grab 931 (Urnengrab in einer Steineinfassung) Q 21, Taf. 5

Durchmesser des Grabes ca. 60 cm, Tiefe 40 cm, Boden mit Steinen ausgekleidet. Im Inneren des Grabes, zwischen den Steinen, stand eine verzierte Urne. Im Inneren der Urne wurden neben Knochen auch mehrere Keramikfragmente gefunden.

Inventar (MAEL III-1999/35): 1) 1: braunliche, bauchige, verzierte Urne; 2) 12 Bauchfragm.; 3) zwei Bronzeklumpen; 4) durchgebrannte Knochen (730 g – *K adultus, infans I*).

Grab 932 (Urnengrab in einer Steineinfassung) Q 24, Taf. 5

Durchmesser des Grabes ca. 85 cm, Tiefe 65 cm, Boden mit Steinen ausgekleidet. Im Inneren, zwischen den Steinen, stand eine Urne mit einer Schüssel bedeckt. Unter dem Urne und in seinem Inneren wurden Keramikfragmente gefunden. Direkt neben dem Grab auf der S-Seite wurden Fragmente eines großen verzierten Gefäßes entdeckt.

Inventar (MAEL III-1999/36): 1) braunliche, bauchige, Urne mit zylindrischen Hals; 2) braunliche Schüssel; 3) Fragment eiförmig Gefäß mit gekerbtem Rand mit braunlichen Oberfläche; 4) Fragmente braunliche, bauchige, verzierte Gefäß mit zylindrischen Hals (neben dem Grab); 5: durchgebrannte Knochen (1650 g – *K maurus*).

Grab 933 (Urnengrab in einer Steineinfassung, beschädigt) Q 24, Taf. 6

Durchmesser des Grabes 65 cm, Tiefe 40 cm. Im Inneren des Grabes befand sich ein beschädigter, geschwärzter, glatte Urne. In der Nähe befand sich eine Schüssel, die ursprünglich den Urne abdecken.

Inventar (MAEL III-1999/37): 1) Fragmente braunliche Schüssel; 2) Fragmente eines zerstörten, geschwärzten Urne; 3) durchgebrannte Knochen (1100 g – *K adultus*).

Grab 934 (Urnengrab in Steinkistengrab) Q 27, Taf. 6

Durchmesser ca. 65 cm, Tiefe 35 cm, Boden mit Steinen ausgekleidet. Im Inneren der Steinkiste wurde eine Urne mit einer Schüssel entdeckt. Unter den Knochen wurde ein Fragment eines verbrannten Bronzegegenstands entdeckt.

Inventar (MAEL III-1999/38): 1) braunliche, bauchige, Urne mit konischem Hals; 2) kleine braunliche Schüssel; 3) Fragment Bronzegegenstands; 4) durchgebrannte Knochen (1900 g – *M adultus*).

Grab 935 (Kistengrab) Q 30, Taf. 7

Durchmesser des Grabes ca. 100 cm, Tiefe 48 cm, Boden

mit Steinen ausgekleidet. In der Steinkisten befand sich eine geschwärzte, verzierte Gesichturne mit einem Deckel. Daneben wurde ein kleiner geschwärtzter Krug entdeckt. Im Urne unter den Knochen wurden zwei Fragmente eines Bronzegegenstands (Halskette?, Armband?) entdeckt.

Inventar (MAEŁ III-1999/39): 1) geschwärzte, glatte, verzierte Gesichturne; 2) geschwärzte, glatte, verzierte Deckel Gesichturne; 3) geschwärzte, glatte Krug mit einem gebrochen Henkel; 4) zwei Fragmente eines Bronzegegenstands (Halskette?, Armband?); 5) durchgebrannte Knochen (1450 g – *K adultus, infans I*).

Grab 936 (in einer Steineinfassung, zerstört) Q 30, Taf. 8

Durchmesser ca. 60 cm, Tiefe 45 cm. Deutlich sichtbarer Graben zwischen den Steinen. Es wurde kein archaeologisches Material gefunden.

Grab 937 (in einer Steineinfassung, zerstört) Q 30, Taf. 8

Durchmesser ca. 80 cm und Tiefe 40 cm. Ein deutlich sichtbarer Graben zwischen den Steinen. Es wurde ein Fragment eines Gefäß entdeckt.

Inventar (MAEŁ III-1999/40): 1) ein Fragment des Randes eines Gefäßes.

Grab 938 (Urnengrab in einer Steineinfassung) Q 32, Taf. 8

Durchmesser 55 cm, Tiefe 45 cm, Boden mit Steinen ausgekleidet. Darin befand sich eine Urne, der mit einer Schüssel abgedeckt war.

Inventar (MAEŁ III-1999/41): 1) Fragmente bauchige, braunliche Urne; 2) Fragmente braunliche Schüssel; 3) durchgebrannte Knochen (900 g – *K adultus, infans I*).

Grab 939 (Urnengrab) Q 31, Taf. 8

Im gelber Sand befand sich eine sehr schlecht erhaltene Urne, der von einer Schale bedeckt war.

Inventar (MAEŁ III-1999/42): 1) Fragmente verzierte Schüssel; 2) Fragmente eines zerstörten braunliche Urne; 3) durchgebrannte Knochen (920 g – *K? adultus*).

Grab 940 (Urnengrab in einer Steineinfassung) Q 31, Taf. 9

Durchmesser des Grabes 75 cm, Tiefe 47 cm, Boden mit Steinen ausgekleidet. Darin befand sich ein Aschenbecher, der mit einer Schale abgedeckt war.

Inventar (MAEŁ III-1999/43): 1) braunliche, bauchige, Urne mit zylindrischen Hals; 2) Fragmente braunliche Schüssel; 3) durchgebrannte Knochen (720 g – *K maturus/senilis*).

Grab 941 (Urnengrab, zerstört) Q 25, Taf. 9

Das Grab wurde durch einen Kalkbrennofen Nr 4 zerstört.

Inventar (MAEŁ III-1999/44): 1) eine Urne – braunliche Krug mit einem abgebrochenem Henkel; 2) Fragmente braunliche Gefäßes; 3) durchgebrannte Knochen (10 g – ?).

Grab 942 (Urnengrab, zerstört) Q 34, Taf. 10

Durchmesser des Grabes 40 cm, Tiefe ca. 30 cm. Zwischen den Steinen war eine Grube sichtbar, in der mehrere Keramikfragmente und durchgebrannte menschliche Knochen entdeckt wurden.

Inventar (MAEŁ III-1999/45): 1) Fragmente eines braunliches Gefäßes mit gekerbtem Rand; 2) durchgebrannte Knochen (5 g – ?).

Grab 943 (Urnengrab, zerstört in einer Steineinfassung) Q 37, Taf. 10

Durchmesser des Grabes 65 cm, Tiefe 40 cm, Boden mit Steinen ausgekleidet. Ein deutlich sichtbarer Graben zwischen den Steinen. Es wurden eine Tasse, einige Tonscherben und einige durchgebrannte Knochen entdeckt.

Inventar (MAEŁ III-1999/46): 1) eine geschwärzte Tasse mit Henkel; 2) Fragmente braunliche, bauchige Gefäßes; 3) durchgebrannte Knochen (10 g – ?).

Grab 944 (Urnengrab in einer Steineinfassung) Q 42, Taf. 10

Durchmesser des Grabes ca. 60 cm, Tiefe 50 cm. Darin befand sich Urne – ein Krug, der mit einer Schüssel bedeckt war, und neben dem Urne ein kleiner Krug mit einem abgebrochenen Henkel.

Inventar (MAEŁ III-1999/47): 1) geschwärtztes Krug mit abgebrochenen Henkel; 2) braunliche Schüssel; 3) braunlichen Krug mit abgebrochenen Henkel; 4) durchgebrannte Knochen (10 g – *infans I*).

Grab 945 (Urnengrab in einer Steineinfassung) Q 47, Taf. 11

Durchmesser ca. 100 cm, Tiefe 60 cm. Darin befand sich eine Urne, der von einer Schüssel bedeckt war, daneben stand ein kleiner Krug.

Inventar (MAEŁ III-1999/48): 1) eine Urne – braunliche, bauchige Gefäßes mit zylindrischen Hals; 2) Fragmente verzierte, braunliche Schüssel; 3) braunlichen Krug mit Henkel; 4) durchgebrannte Knochen (1400 g – *K adultus, infans I*).

Grab 946 (Grubengrab in einer Steineinfassung) Q 49, Taf. 11

Der Durchmesser des Grabes betrug 48 cm, die Tiefe 30 cm, der Boden war mit Steinen ausgekleidet. Zwischen den Steinen wurden einige durchgebrannte menschliche Knochen mit ein Keramikfragment entdeckt.

Inventar (MAEŁ III-1999/49): 1) ein Keramikfragment; 2) durchgebrannte Knochen (10 g – ?).

GRAB 919

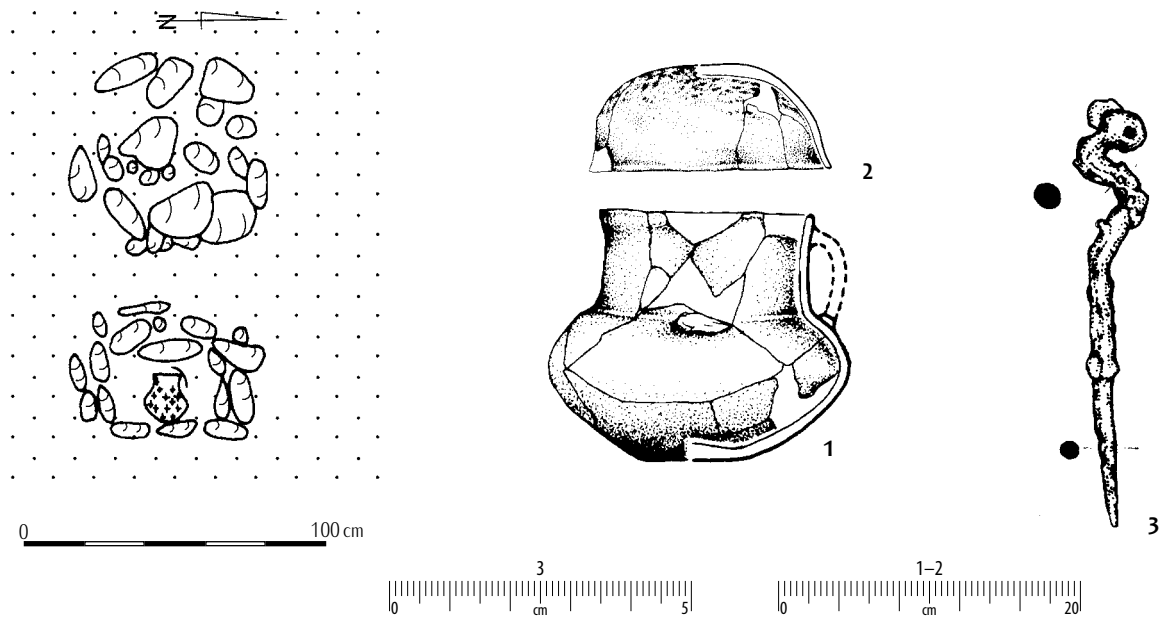

GRAB 920

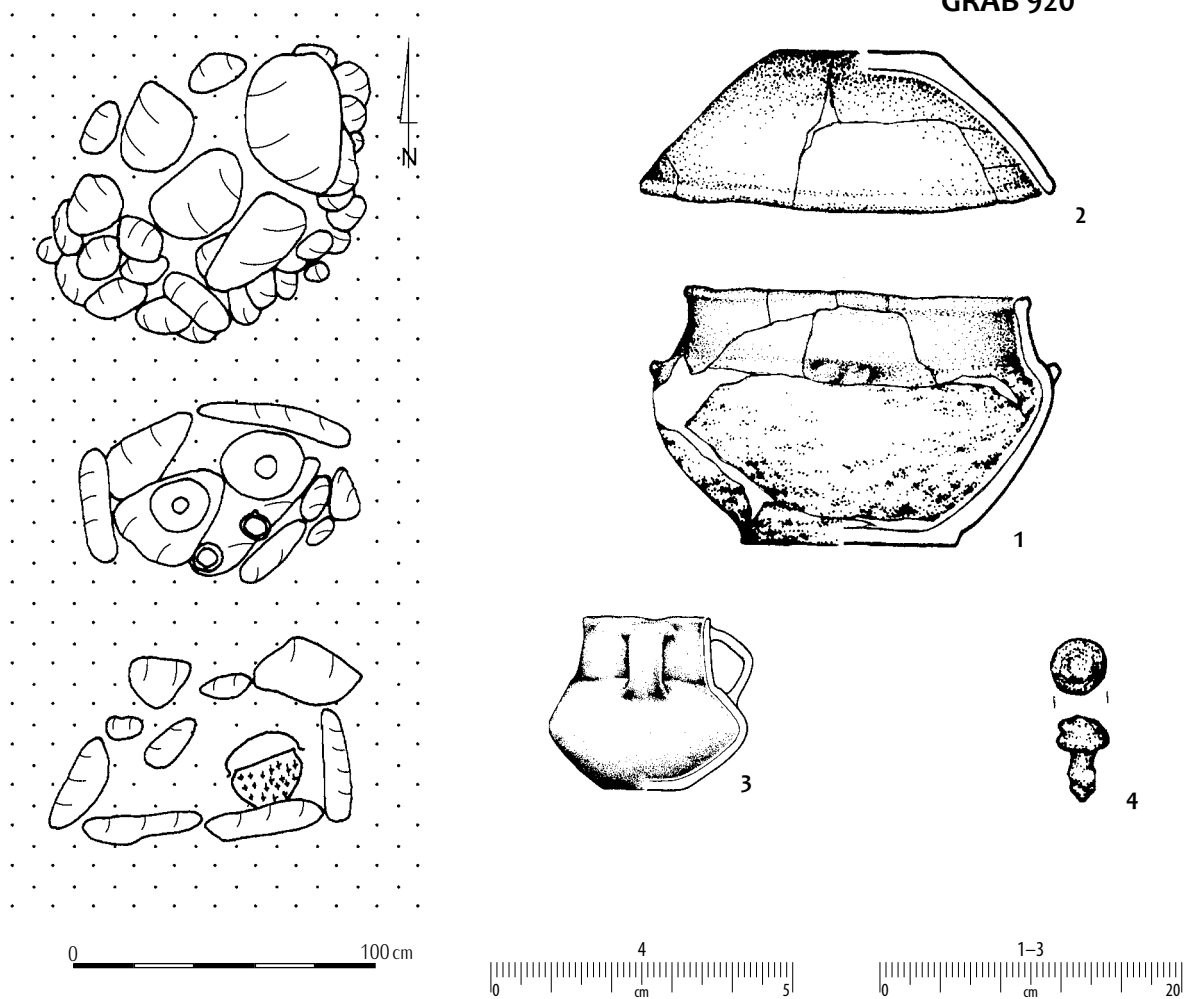

Taf. 1. Gräber: 919: 3 – Eisen; 920 grab
II: 4 – Bronze; sonstige – Ton.

Tabl. 1. Groby: 919: 3 – żelazo; 920 pochówek
II: 4 – brąz; pozostałe – glina.

GRAB 921

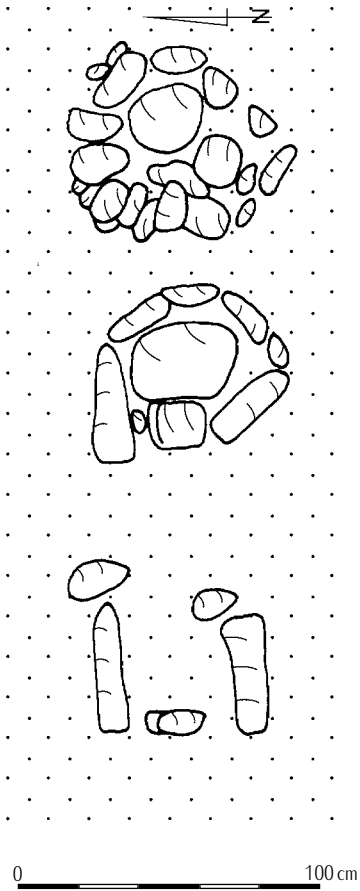

GRAB 922

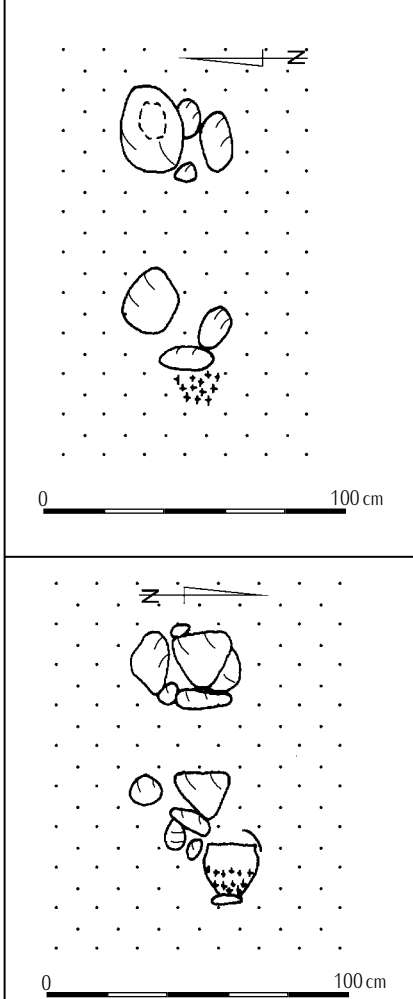

GRAB 923

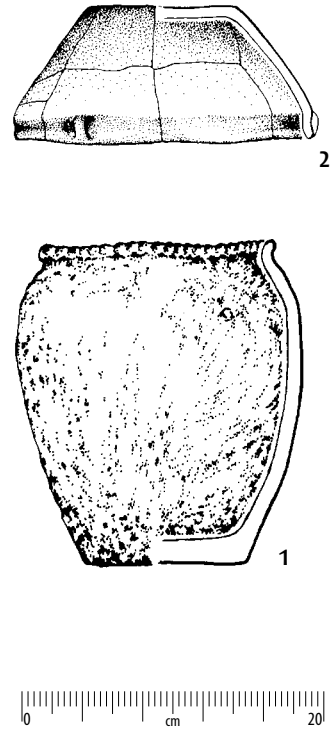

GRAB 924

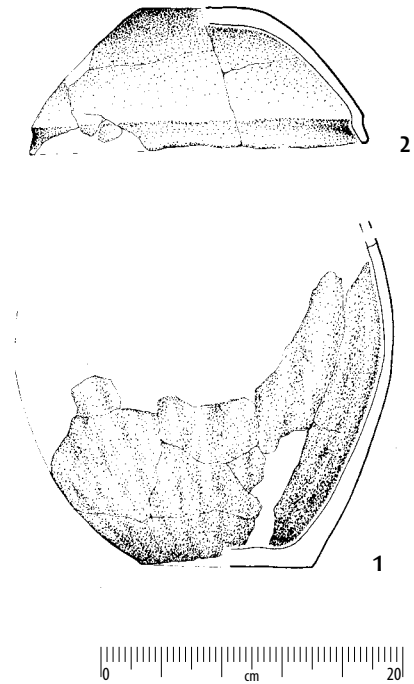
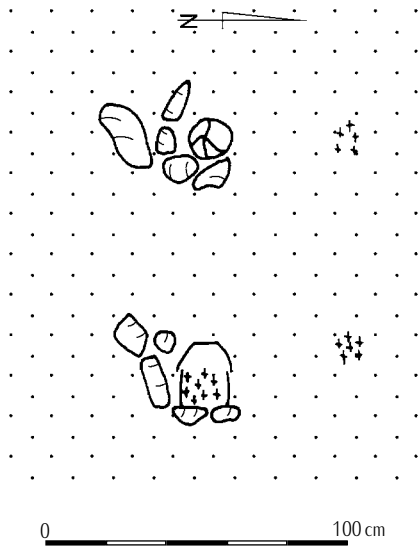

Taf. 2. Alles Ton.

Tabl. 2. Wszystko glina.

GRAB 925

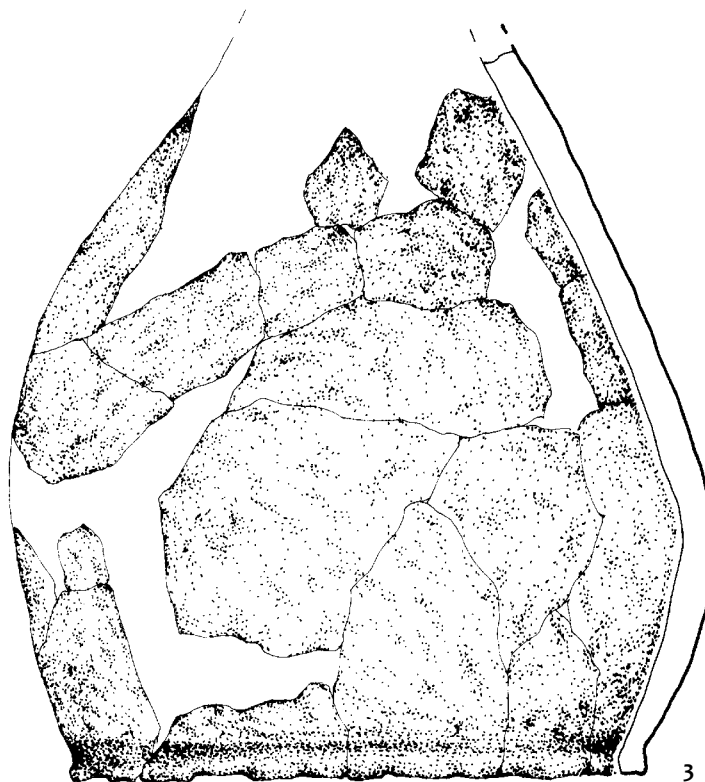
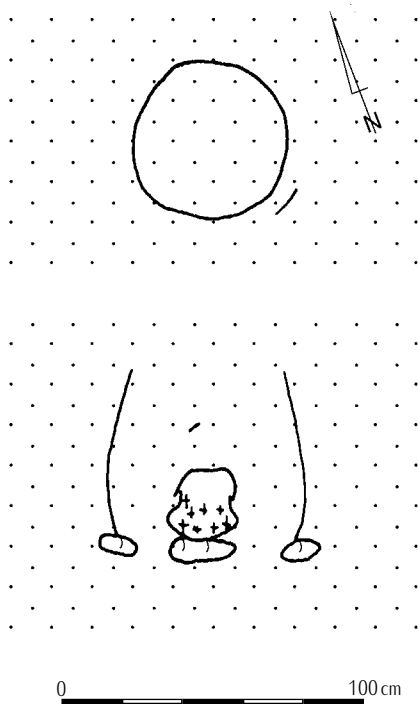

GRAB 926

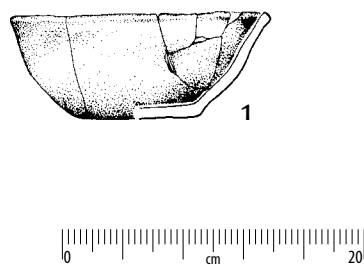
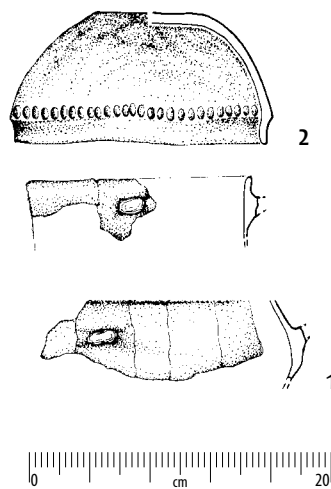
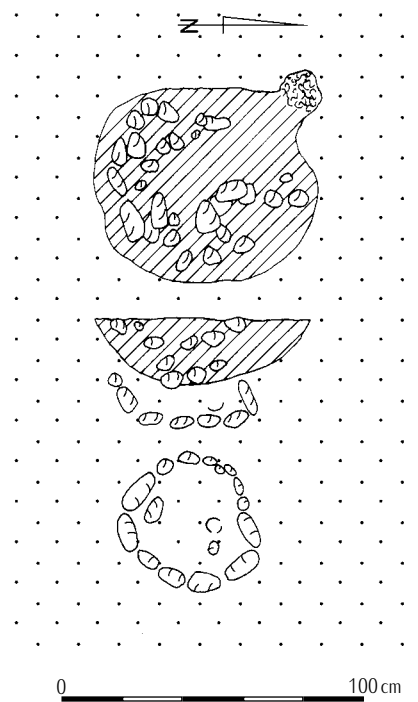

Taf. 3. Alles Ton.

Tabl. 3 . Wszystko glina.

GRAB 927

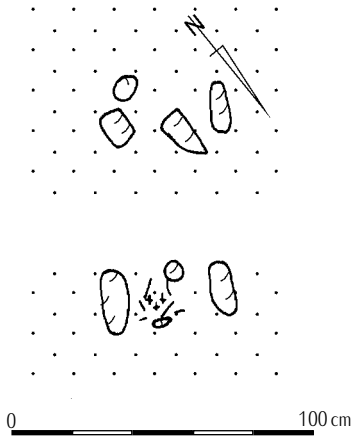

GRAB 928

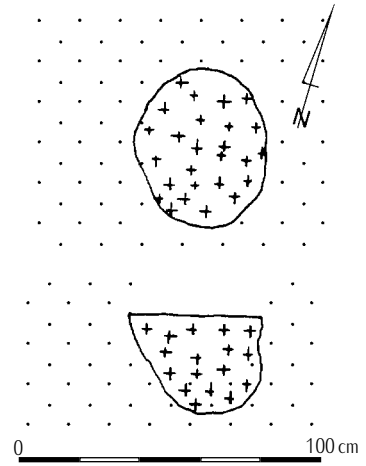

GRAB 929

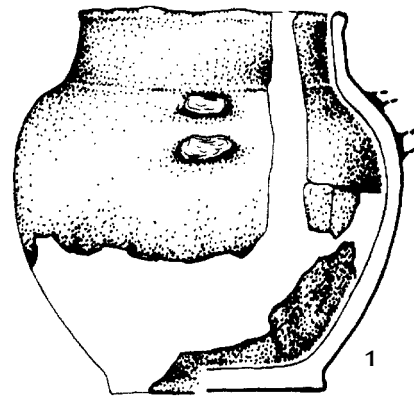
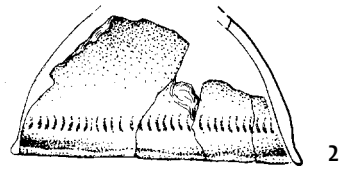
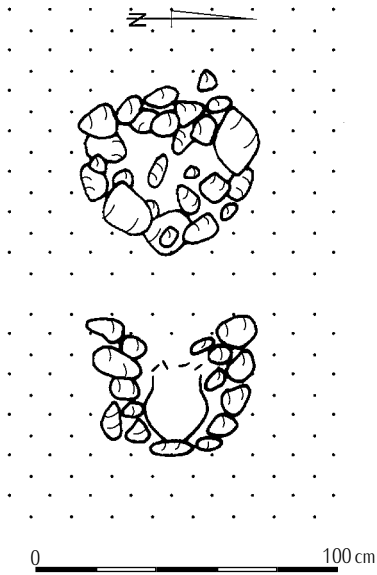

GRAB 930

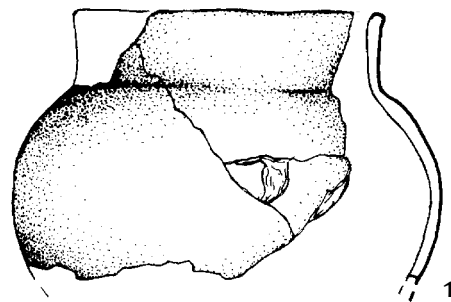
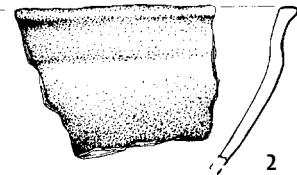
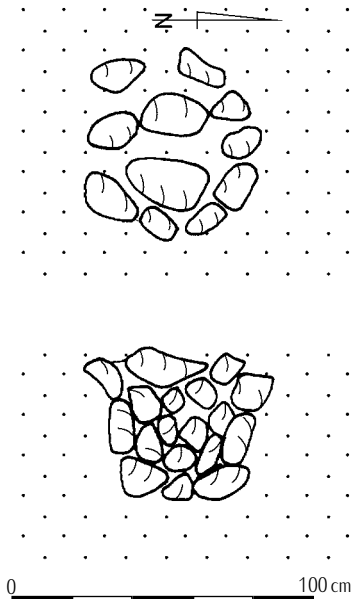

Taf. 4. Alles Ton.

Tabl. 4. Wszystko glina.

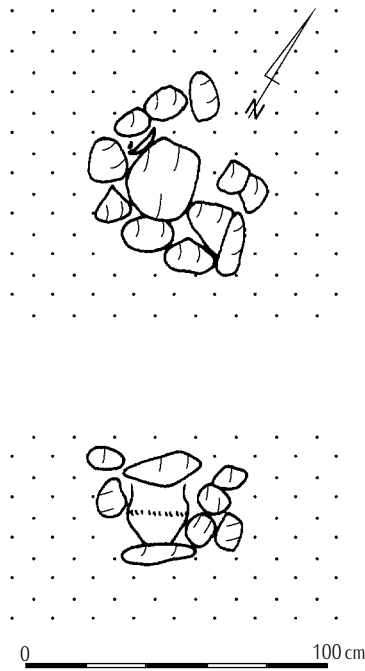

GRAB 931

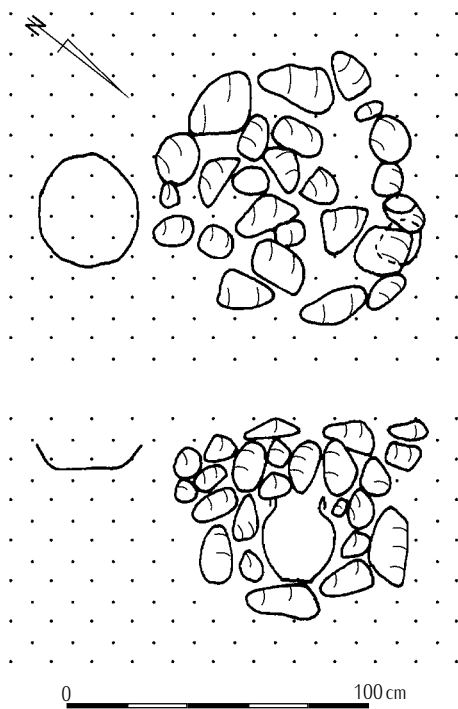
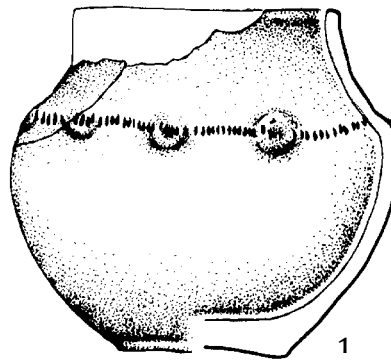

GRAB 932

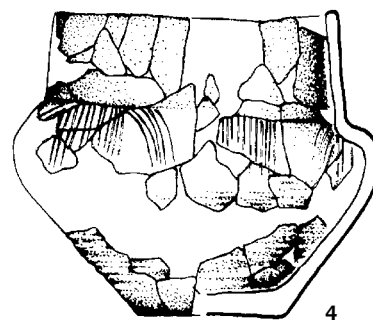
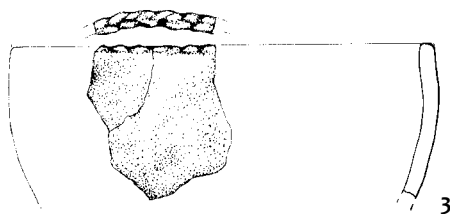
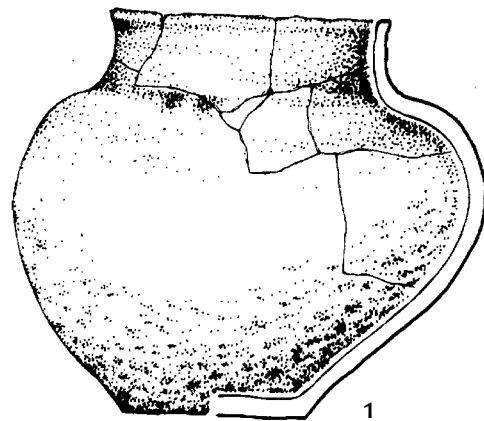
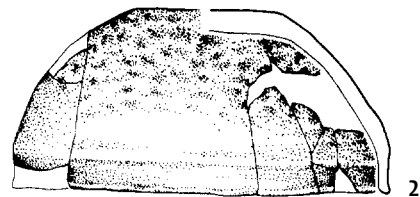

Taf. 5. Alles Ton.

Tabl. 5. Wszystko glina.

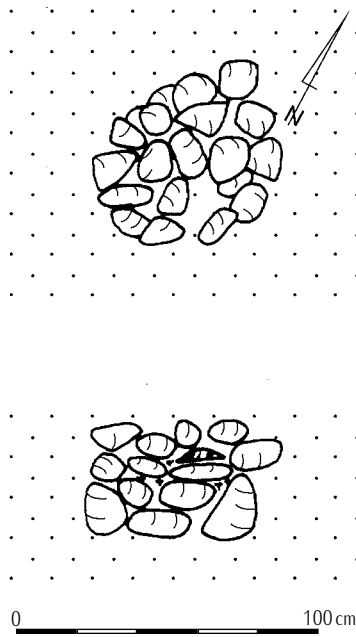

GRAB 933

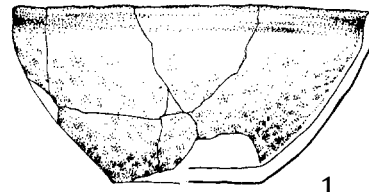

GRAB 934

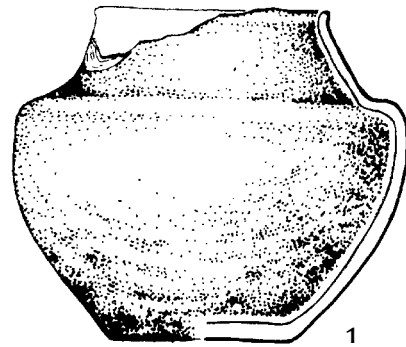
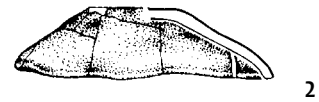
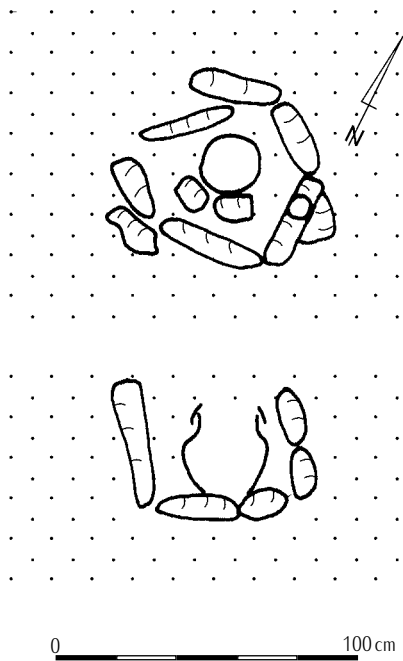

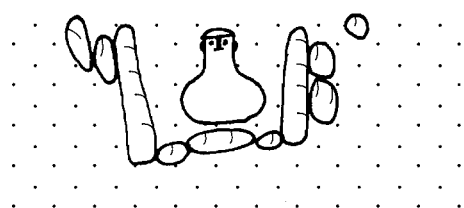
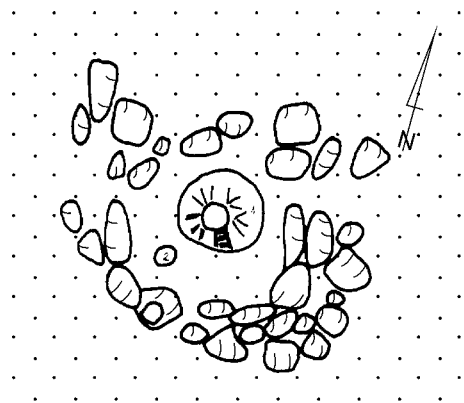

0 100 cm

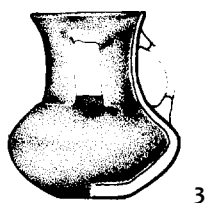

3

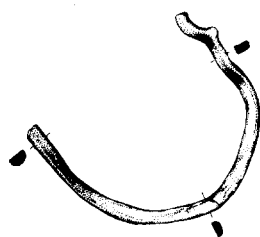

4

0 4 10
cm

GRAB 935

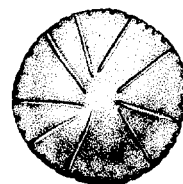

2

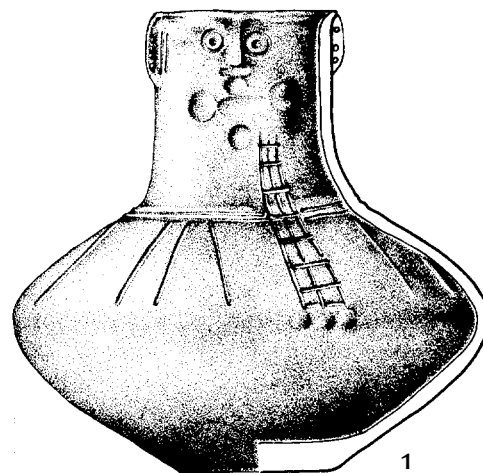

1

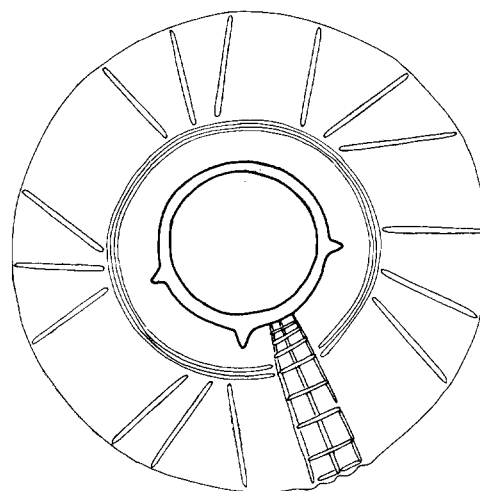

1a

0 1-3 20
cm

Taf. 7. Grab 935: 4 – Bronze; sonstige – Ton

Tabl. 7. Grób 935: 4 – brąz; pozostałe – glina.

GRAB 936

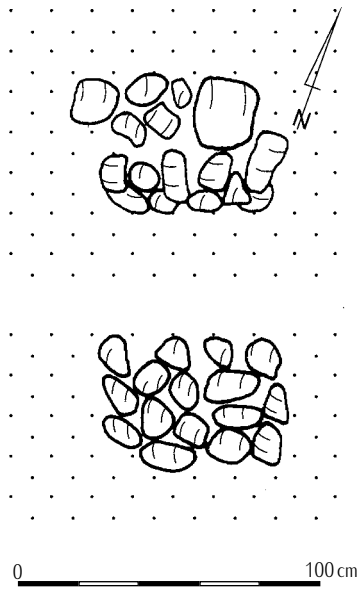

GRAB 937

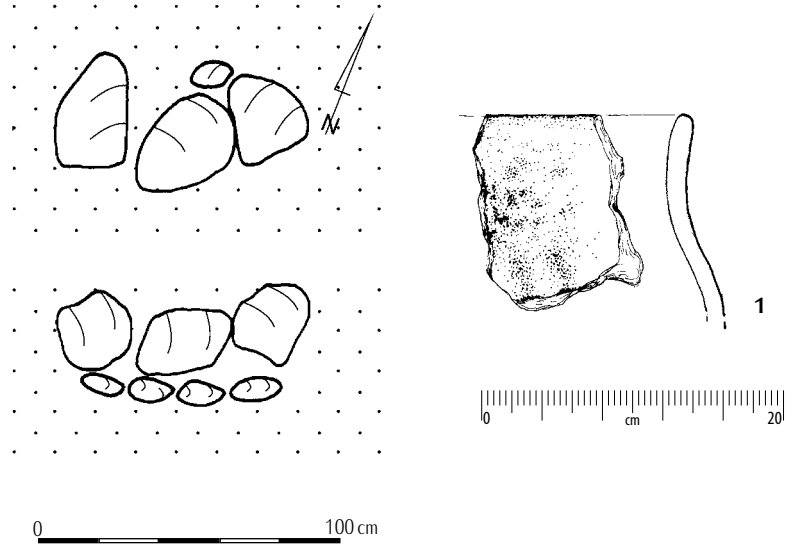

GRAB 938

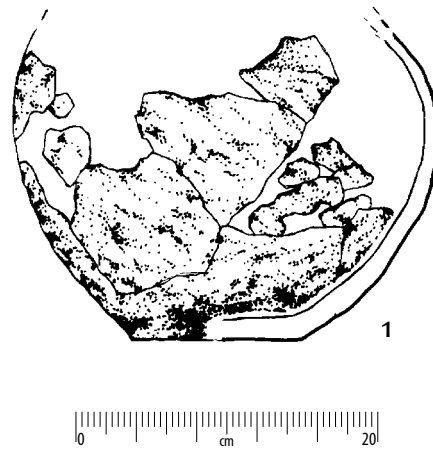
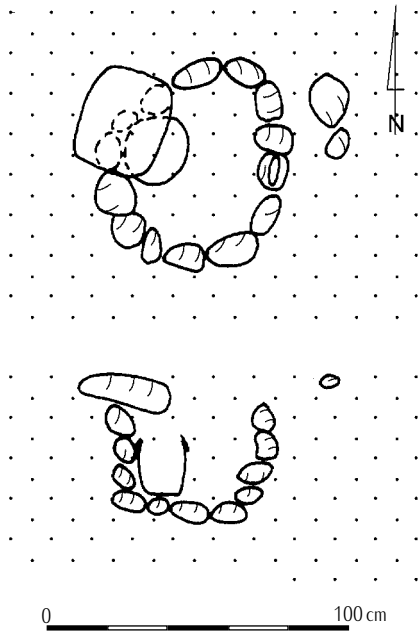

GRAB 939

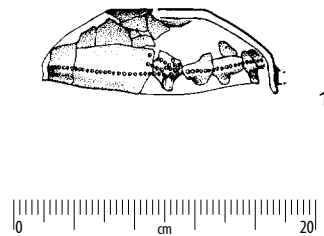
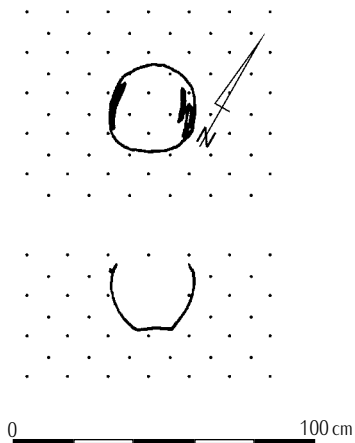

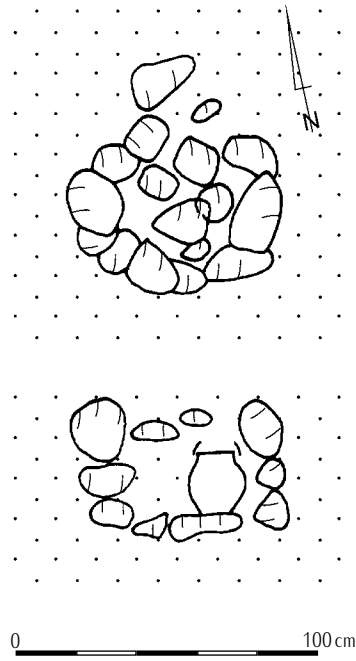

GRAB 940

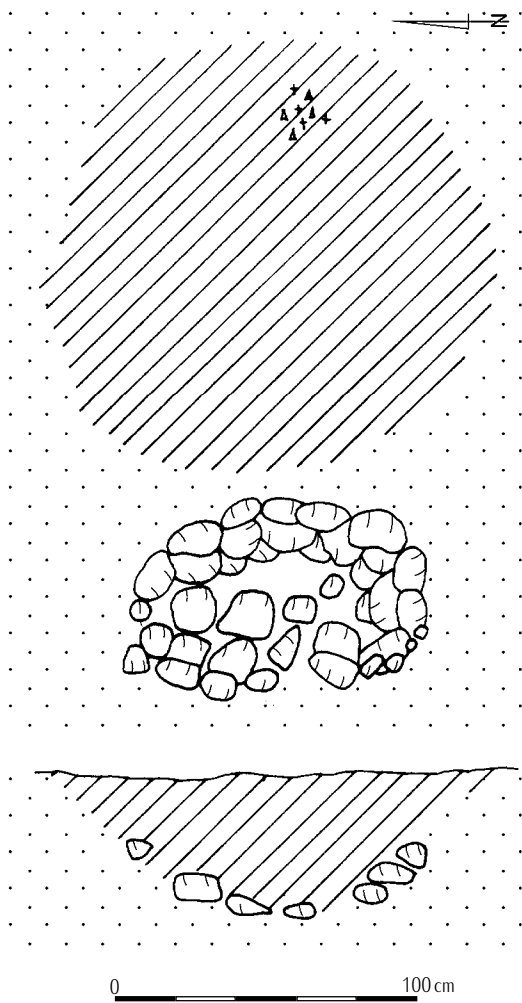
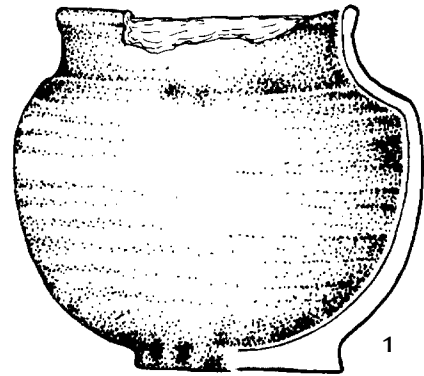
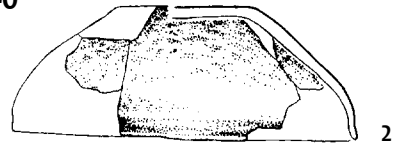

GRAB 941

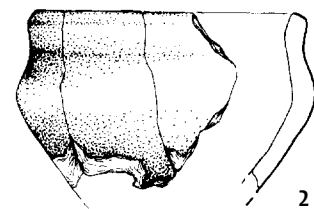
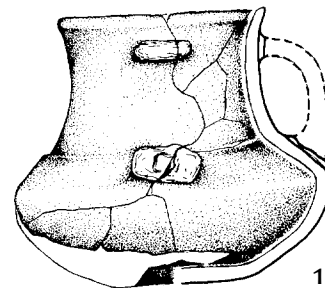

Taf. 9. Alles Ton.

Tabl. 9. Wszystko glina.

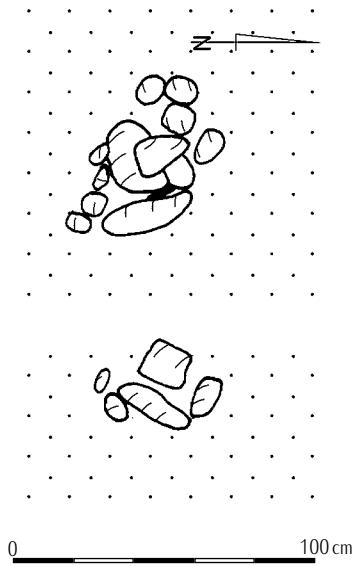

GRAB 942

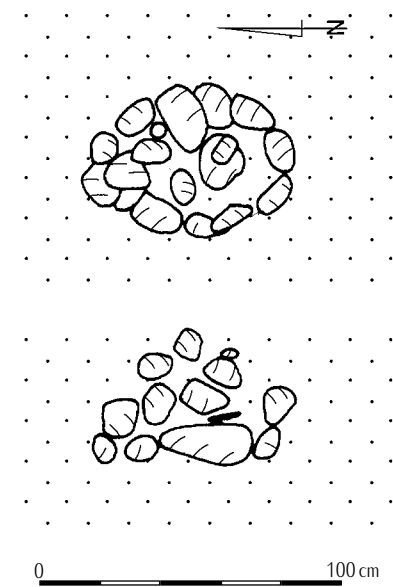
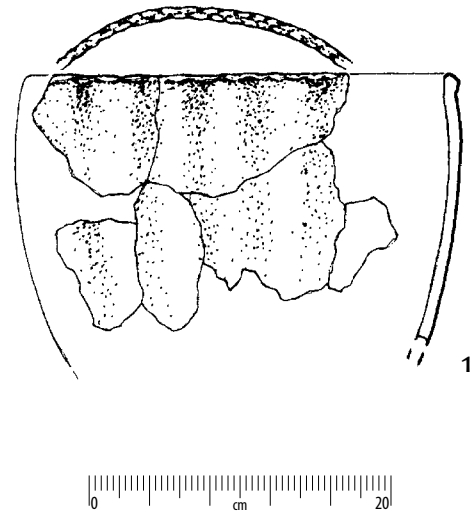

GRAB 943

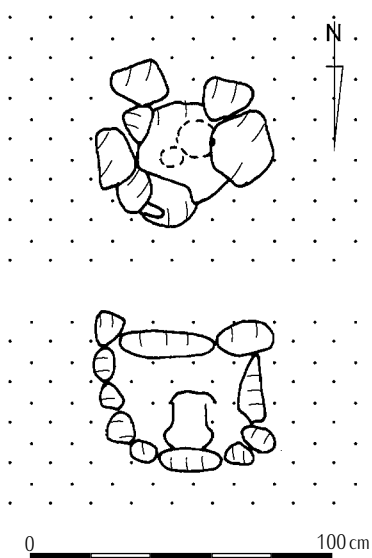
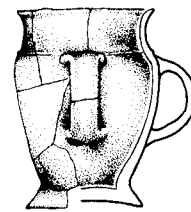

GRAB 944

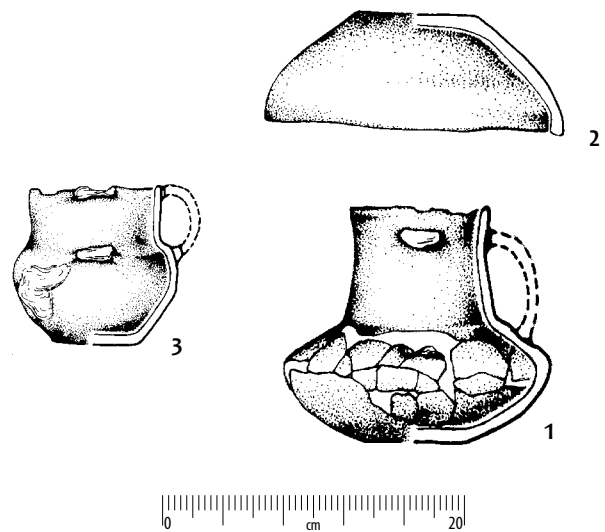

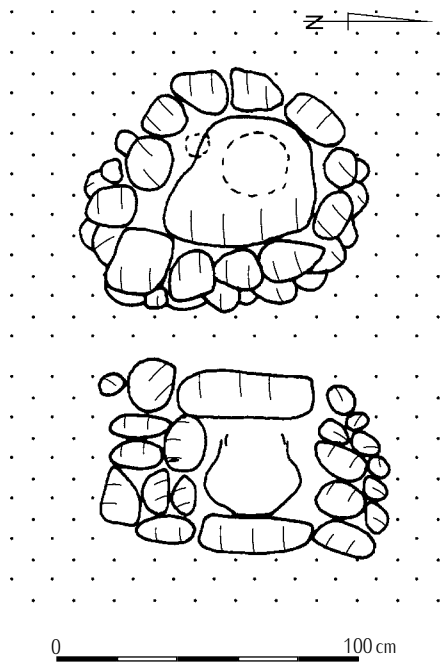

GRAB 945

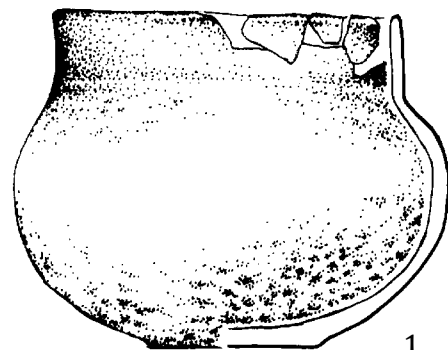
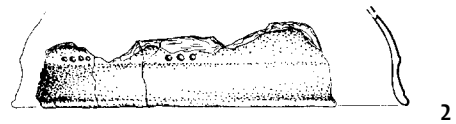

GRAB 946

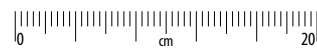
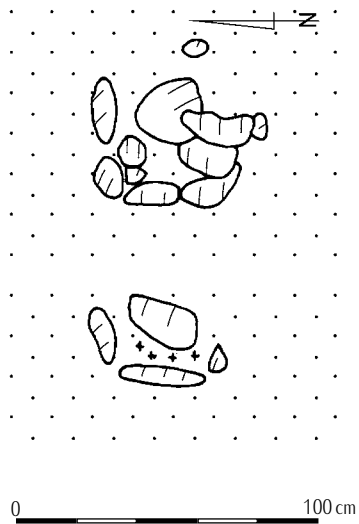

Taf. 11. Alles Ton.

Tabl. 11. Wszystko glina.

– V –
Anhang Nr. 2

Wojciech Siciński

**Materialien aus dem Ausgrabungen frühmittelalterliches
Reihengräberfeld im Jahre 1998**

In der letzten Saison der Ausgrabungen in Zadowice, 1998, wurden ergänzende Untersuchungen am Fundstellen 1a durchgeführt. So wurde neben Produktionsanlagen der Przeworsk-Kultur (Brennofen und Kalköfen) und einem Fragment eines Gräberfeldes der Pommern-Glocken-Kultur auch ein bisher unbekanntes frühmittelalterliches Reihengräberfeld entdeckt. Sie befand sich in der nördlichen Zone der Fundstelle 1a, und es wurden 7 Skelettgräber in drei Reihen entdeckt (Karte 2). Das Gräberfeld wurde auf sandigem, durchlässigem Boden angelegt, der flach unter der Oberfläche des zeitgenössische Bodens liegt (45–60 cm). Außerdem befand sie sich in einem bewaldeten Gebiet, weshalb die Skelette zu einem großen Teil zerstört wurden. Ein großer Teil der Skelette in den Gräbern war vollständig zersetzt, und es waren vor allem Schädel- und Langknochenfragmente erhalten. Außerdem machte die Lage des Gräberfeldes am Rande einer Düne die Grabgruben vor dem Hintergrund des gelben Sandes absolut unlesbar.

Die Ergebnisse der Untersuchung dieses Reihengräberfeldes wurden bereits veröffentlicht (Siciński 2001b, 261–271), doch aufgrund des monographischen Charakters dieser Studie wurde beschlossen, sie hier wiederzugeben.

Materialien

Skelettgrab Nr. 1 (in einer Steineinfassung) Q 39, 40, Taf. 1

Entdeckt in einer Tiefe 45 cm von der Oberfläche. Das Skelett ist auf der NE-SW-Richtung ausgerichtet, wobei der Schädel auf der nach links gerichteten E-Seite liegt und die Hände entlang des Körpers in der Nähe des Rumpfes platziert sind. Das Skelett ist von ungleichmäßig verteilten Steinen umgeben. An der linken Hand wurde ein eisernes Messer gefunden, an den Füßen Fragmente von Eisenreifen und der Bügel eines Holzgefäßes mit einem Durchmesser von etwa 10 cm.

Inventar (MAEŁ III-1999/50): 1) Eisenmesser, L. 97 mm; 2) Fragmente eines Eisenreifs, L. 70 mm; 3) Fragment eines Eisenbügels, L. 98 mm.

Skelettgrab Nr. 2 (in einer Steineinfassung) Q 40, 42, Taf. 1.

Entdeckt in einer Tiefe 45 cm von der Oberfläche. Das sehr

schlecht erhaltene Skelett war in E-W-Richtung ausgerichtet, mit dem Schädel auf der E und den Händen entlang des Rumpfes. Steine umgeben das Skelett nur an der N- und W-Seite. Ein eisernes Messer wurde von der linken Hand freigelegt, während in den Beinen Fragmente von eisernen Rändern eines hölzernen Gefäßes mit einem Durchmesser von etwa 9 cm gefunden wurden.

Inventar (MAEŁ III-1999/51): 1) Eisenmesser, L. 104 mm; 2) Fragmente eines Eisenrandes, L. 93 mm; 3) Fragmente einer Eisenbeschläge, H. 40 mm.

Skelettgrab Nr. 3, Q 41, Taf. 1.

Entdeckt in einer Tiefe von 45 cm von der Oberfläche. Das Skelett war auf der E-W-Richtung ausgerichtet, wobei der Schädel auf der E seite lag und nach rechts zeigte, die Hände lagen entlang des Rumpfes. An der linken Hand wurden ein Eisenmesser und eine Eisennadel mit einem Kreis auf dem Kopf gefunden.

Inventar (MAEŁ III-1999/52): 1) Eisenmesser, L. 102 mm; 2) Eisennadel, L. 120 mm.

Skelettgrab Nr. 4, Q 39, Taf. 2.

Entdeckt in einer Tiefe von 50 cm von der Oberfläche. Das Skelett war recht schlecht erhalten, es war in E-W-Richtung ausgerichtet, mit dem Schädel auf der W-Seite, wahrscheinlich nach rechts zeigend, die Hände lagen entlang des Rumpfes. In der linken Hand befand sich ein Eisenmesser.

Inventar (MAEŁ III-1999/53): 1) Eisenmesser, L. 131 mm.

Skelettgrab Nr. 5, Q 39, Taf. 2.

Entdeckt in einer Tiefe von 50 cm von der Oberfläche. Das Skelett ist recht schlecht erhalten und liegt in E-W-Richtung mit dem Schädel auf der W-Seite, nach rechts gerichtet. An der linken Hand wurde ein eisernes Messer gefunden, an der rechten Hand ein bronzener Ring mit einer Öse, in der Nähe des rechten Ellenbogens ein bronzener Tempeldämpfer, während in den Beinen Fragmente von sehr schlecht erhaltenen Eisenreifen und Beschlägen eines Holzgefäßes mit einem Durchmesser von etwa 13 cm gefunden wurden.

Inventar (MAEŁ III-1999/54): 1) Eisenmesser, L. ca. 200 mm; 2) Schläfenring aus Bronze, Dm. 35 mm; 3) Bronzering,

Dm. 25 mm; 4) stark beschädigte Fragmente der Eisenränder eines Holzgefäßes.

Skelettgrab Nr. 6, Q 47, Taf. 2.

Entdeckt in einer Tiefe von 60 cm von der Oberfläche. Ein schlecht erhaltenes Skelett, das auf der E-W-Richtung ausgerichtet ist, mit dem Schädel auf der Ostseite, nach links.

Unter der rechten Hand wurde ein Eisenmesser entdeckt.

Inventar (MAEŁ III-1999/55): 1: Eisenmesser, L. 63 mm.

Skelettgrab Nr. 7, Q 47, Taf. 2.

Entdeckt in einer Tiefe von 60 cm von der Oberfläche. Schlecht erhaltenes Skelett, orientiert an der E-W-Richtung, mit dem Schädel auf der Ostseite, nach links gewandt, die Hände entlang des Rumpfes platziert. Keine Grabausstattungen (MAEŁ III-1999/56).

SKELLETGRAB NR. 1

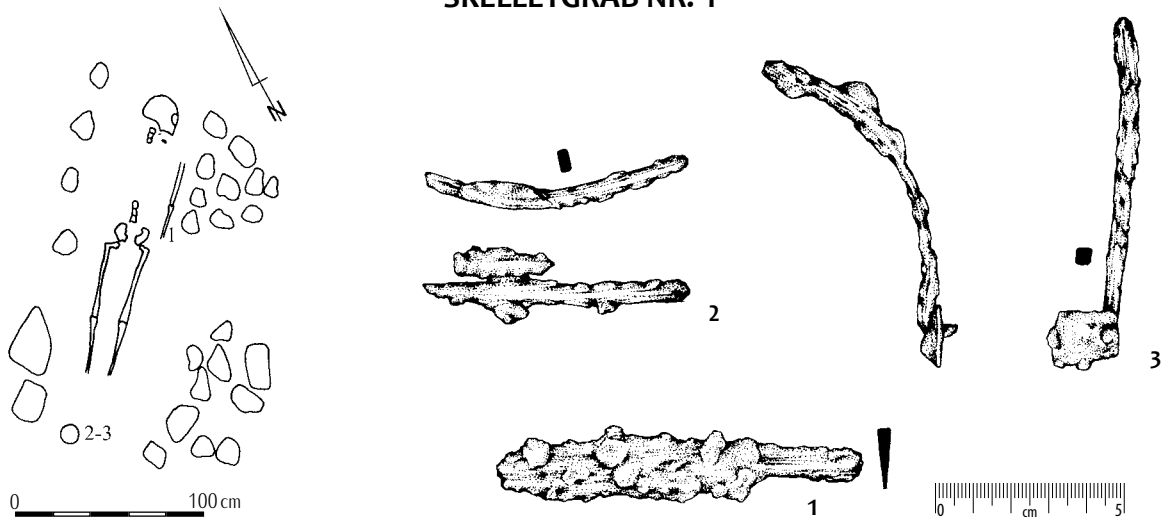

SKELLETGRAB NR. 2

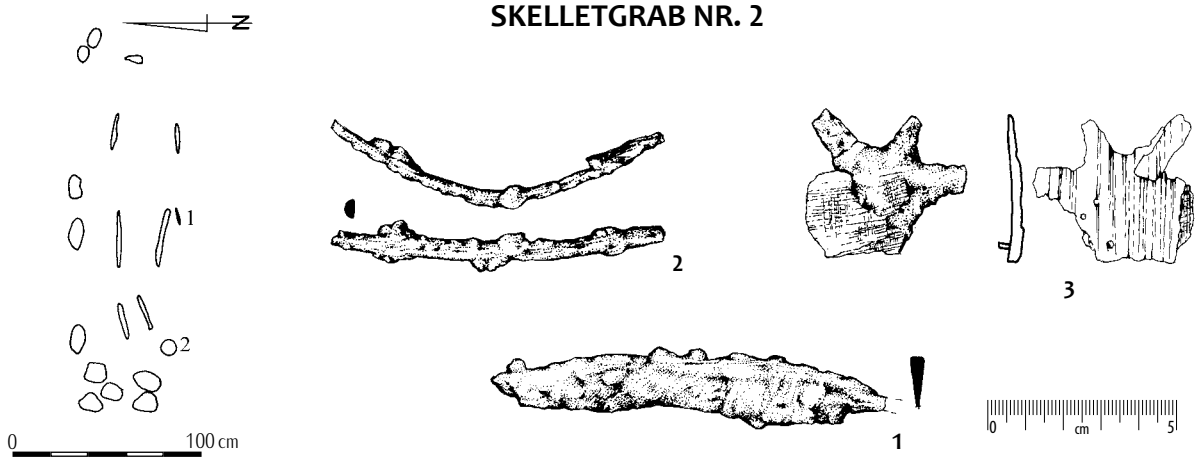

SKELLETGRAB NR. 3

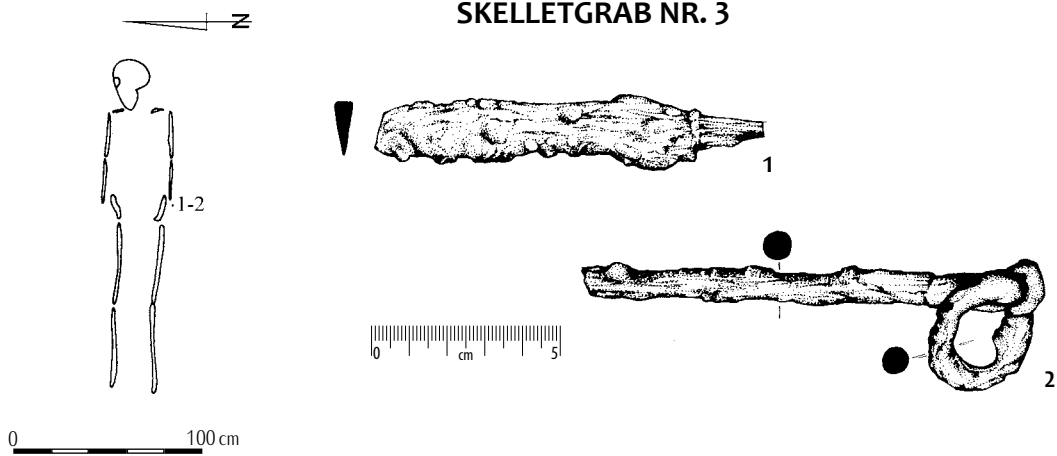

Taf. 1. Alles Eisen.

Tabl. 1. Wszystko żelazo.

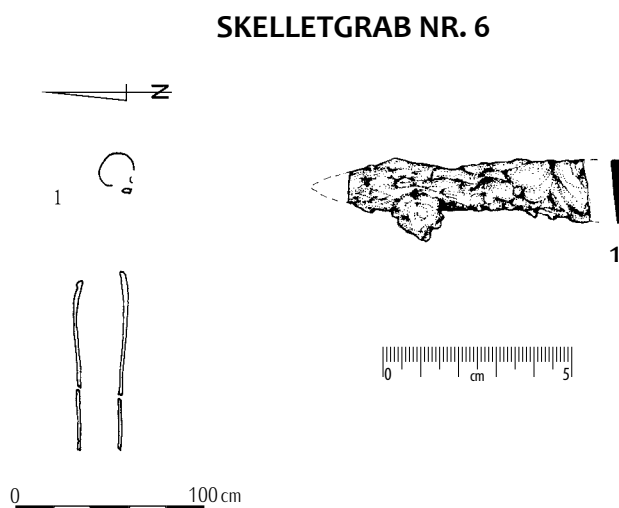
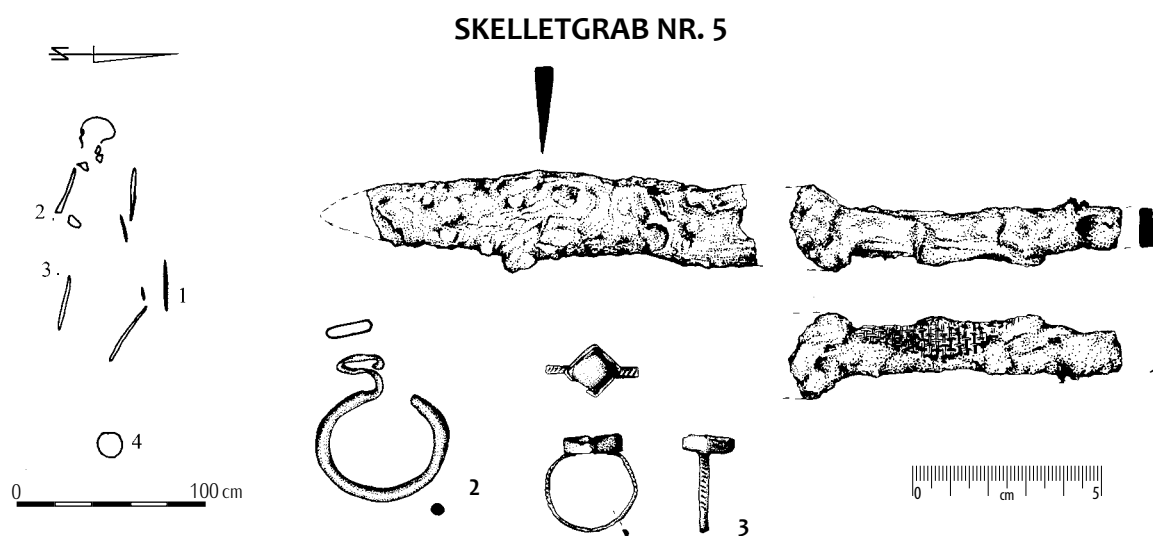
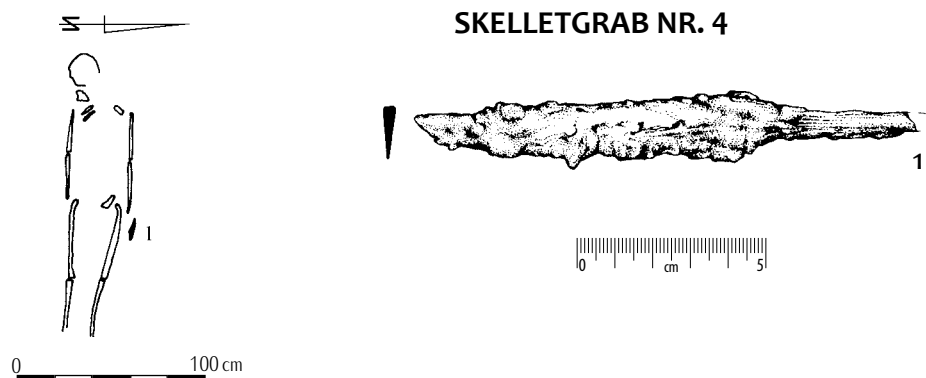

SKELLETGRAB NR. 7

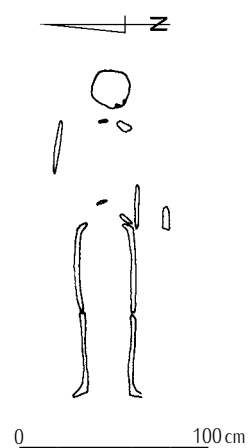

Taf. 2. Gräber: Nr 4: 1 – Eisen; Nr 5: 1 – Eisen; 2–3 – Bronze; Nr 6: 1 – Eisen.

Tabl. 2. Groby: nr 4: 1 – želazo; nr 5: 1 – želazo; 2–3 – bronz; nr 6: 1 – želazo.

– VI –
Literatur
Wojciech Siciński

- Abramowicz A. 1956. Materiały z cmentarzyska w Zadowicach, pow. Kalisz (część I). *Prace i Materiały Muzeum Archeologicznego i Etnograficznego w Łodzi. Seria Archeologiczna* 1, 61–95.
- Abramowicz A. 1957. Ciekawy zabytek z cmentarzyska w miejscowości Zadowice, pow. Kalisz. *Wiadomości Archeologiczne* 24, 260–262.
- Abramowicz A., Lepówna B. 1957. Materiały z cmentarzyska w Zadowicach, pow. Kalisz (część II). *Prace i Materiały Muzeum Archeologicznego i Etnograficznego w Łodzi. Seria Archeologiczna* 2, 25–51.
- Almgren O. 1923. *Studien über Nordeuropäische Fibelformen der ersten nachchristlichen Jahrhunderte mit Berücksichtigung der provinzialrömischen und südrussischen Formen* (= *Mannus-Bibliothek* 32). Leipzig: Curt Kabitzsch.
- Baranowski T. 1988. Kaliskie skupisko osadnicze kultury przeworskiej (przemiany zasiedlenia). *Prace i Materiały Muzeum Archeologicznego i Etnograficznego w Łodzi. Seria Archeologiczna* 32: 1985, 31–44.
- Beckmann B. 1966. Studien über Metallnadeln der römischen Kaiserzeit im freien Germanien. *Saalburg Jahrbuch* 23, 5–100.
- Biborski M. 1978. Miecze z okresu wpływów rzymskich na obszarze kultury przeworskiej. *Materiały Archeologiczne* 18, 53–165.
- Bohnsack D. 1938. *Die Burgunden in Ostdeutschland und Polen während das letzten Jahrhunderts v.Ch.* (= *Quellenschriften zur ostdeutschen Vor- und Frühgeschichte* 4). Leipzig: Curt Kabitzsch.
- Dąbrowscy I. K. 1967. Cmentarzysko z okresów późnolateńskiego i wpływów rzymskich w Wesółkach, pow. Kalisz. Wrocław, Warszawa, Kraków.
- Dąbrowska T. 1973. Cmentarzysko kultury przeworskiej w Karczewcu, pow. Węgrów. *Materiały Starożytne i Wczesnośredniowieczne* 2, 383–531.
- Dąbrowska T. 1988. *Wczesne fazy kultury przeworskiej (chronologia – zasięg – powiązania)*. Warszawa: Państwowe Wydawnictwo Naukowe.
- Dąbrowska T. 1997. *Kamieńczyk. Ein Gräberfeld der Przeworsk-Kultur in Ostmasowien* (= *Monumenta Archaeologica Barbarica* 3). Kraków: Instytut Archeologii i Etnologii Polskiej Akademii Nauk, Państwowe Muzeum Archeologiczne w Warszawie.
- Dąbrowski K. 1958. Osadnictwo z okresów późnolateńskiego i rzymskiego na stanowisku 1 w Piwonicach, pow. Kalisz. *Materiały Starożytne* 4, 7–89.
- Dąbrowski K. 1970. Osada z okresów późnolateńskiego i rzymskiego we wsi Piwonice, pow. Kalisz. *Wiadomości Archeologiczne* 35, 347–392.
- Eggers H. J. 1951. *Der römische Import im freien Germanien* (= *Atlas der Urgeschichte* 1). Hamburg: Hamburgisches Museum für Völkerkunde und Vorgeschichte.
- Fogel J. 1979. *Studia nad uzbrojeniem ludności kultury łużyckiej w dorzeczu Odry i Wisły*. Poznań: Wydawnictwo Naukowe Uniwersytetu im. Adama Mickiewicza w Poznaniu.
- Gardawski A. 1956. Wyniki badań powierzchniowych osadnictwa nad rzeką Prosną na północ od Kalisza. *Materiały Starożytne* 1, 147–160.
- Ginalski J. 1991. Ostrogi kabłąkowe kultury przeworskiej. Klasyfikacja typologiczna. *Przegląd Archeologiczny* 38, 53–84.
- Godłowski K. 1981. Kultura przeworska. W: J. Wielowiejski (red.), *Prahistoria ziem polskich 5. Późny okres lateński i okres rzymski*. Wrocław, Warszawa, Kraków, Gdańsk: Zakład Narodowy im. Ossolińskich, Wydawnictwo Polskiej Akademii Nauk, 57–135.
- Gozdowski M. 1956. Wyniki badań powierzchniowych osadnictwa nad rzeką Prosną na południe od Kalisza. *Materiały Starożytne* 1, 161–172.
- Jahn M. 1916. *Die Bewaffnung der Germanen in der älteren Eisenzeit etwa von 700 v. Chr. bis 200 n. Chr.* (= *Mannus-Bibliothek* 16). Würzburg: Curt Kabitzsch.
- Jasnosz S. 1958. Wielkopolskie znaleziska celtyckiej ceramiki malowanej. *Wiadomości Archeologiczne* 25, 223–232.
- Jasnosz S. 1960. Z badań cmentarzyska w Zadowicach, pow. Kalisz, w czasie drugiej wojny światowej. *Prace i Materiały Muzeum Archeologicznego i Etnograficznego w Łodzi. Seria Archeologiczna* 5, 125–141.
- Kaczanowski P. 1995. *Klasyfikacja grotów broni drzewcowej kultury przeworskiej z okresu rzymskiego* (= *Klasyfikacje zabytków archeologicznych* 1). Kraków: Instytut Archeologii i Etnologii Polskiej Akademii Nauk, Uniwersytet Jagielloński.
- Kaszewska E. 1961. Materiały z cmentarzyska w Zadowicach, pow. Kalisz (część III). *Prace i Materiały Muzeum Archeologicznego i Etnograficznego w Łodzi. Seria Archeologiczna* 3, 1–10.

- ologicznego i Etnograficznego w Łodzi. *Seria Archeologiczna* 6, 191–290.
- Kaszewska E. 1964. Materiały z cmentarzyska w Zadowicach, pow. Kalisz (część IV). *Prace i Materiały Muzeum Archeologicznego i Etnograficznego w Łodzi. Seria Archeologiczna* 11, 101–189.
- Kaszewska E. 1967. Fibule z późnego okresu lateńskiego i z początku okresu rzymskiego między Prosną i Pilicą. *Prace i Materiały Muzeum Archeologicznego i Etnograficznego w Łodzi. Seria Archeologiczna* 14, 231–248.
- Kaszewska E. 1968. Zadowice I, distr. de Kalisz. *Inventaria Archaeologica* fasc. 21, pl. 129.
- Kaszewska E. 1975a. Kultura przeworska w Polsce środkowej. *Prace i Materiały Muzeum Archeologicznego i Etnograficznego w Łodzi. Seria Archeologiczna* 22, 195–253.
- Kaszewska E. 1975b. Wielookresowe cmentarzysko ciałopalne w Zadowicach, pow. Kalisz. *Sprawozdania Archeologiczne* 27, 141–164.
- Kaszewska E. 1976. Zadowice I, comm. de Godziesze Wielkie, dép. de Kalisz. *Inventaria Archaeologica* fasc. 37, pl. 232–233.
- Kaszewska E. 1979. Zabytki celtyckie z cmentarzyska w Zadowicach, woj. kaliskie. *Prace i Materiały Muzeum Archeologicznego i Etnograficznego w Łodzi. Seria Archeologiczna* 25: 1978, 179–185.
- Kaszewska E. 1982a. Grób 773 z Zadowic w woj. kaliskim. *Prace i Materiały Muzeum Archeologicznego i Etnograficznego w Łodzi. Seria Archeologiczna* 27: 1980, 185–193.
- Kaszewska E. 1982b. Zadowice I, comm. de Godziesze Wielkie, dép. de Kalisz. *Inventaria Archaeologica* fasc. 47, pl. 286–288.
- Kaszewska E. 1984. *Zadowice. Tysiącletnie cmentarzysko na bursztynowym szlaku* (= Biblioteka Muzeum Archeologicznego i Etnograficznego w Łodzi 20). Łódź: Muzeum Archeologiczne i Etnograficzne w Łodzi.
- Kaszewska E. 1988a. Charakterystyka osadnictwa kultury przeworskiej w Polsce środkowej. *Prace i Materiały Muzeum Archeologicznego i Etnograficznego w Łodzi. Seria Archeologiczna* 32: 1985, 5–19.
- Kaszewska E. 1988b. Wstępne wyniki badań cmentarzyska z okresu przedrzymskiego i rzymskiego w Zadowicach pod Kaliszem. *Prace i Materiały Muzeum Archeologicznego i Etnograficznego w Łodzi. Seria Archeologiczna* 32: 1985, 45–69.
- Kaszewska E. 1992. Rzymskie importy ceramiczne z cmentarzyska w Zadowicach pod Kaliszem. *Acta Universitatis Lodziensis. Folia Archaeologica* 16, 143–150.
- Kaszewski Z. 1964. Nowe materiały do zagadnienia dziejów rolnictwa w Polsce. *Prace i Materiały Muzeum Archeologicznego i Etnograficznego w Łodzi. Seria Archeologiczna* 11, 191–206.
- Kokowski A. 1997. *Schlossbeschläge und Schlüssel im Barbaricum in der römischen Kaiserzeit und der frühen Völkerwanderungszeit* (= *Klassifikation zabytków archeologicznych* 2). Lublin: Wydawnictwo Uniwersytetu Marii Curie-Skłodowskiej.
- Kostrzewski J. 1919. *Die ostgermanische Kultur der Spätlatènezeit* (= *Mannus-Bibliothek* 19). Leipzig, Würzburg: Curt Kabitzsch.
- Liana T. 1970. Chronologia względna kultury przeworskiej we wczesnym okresie rzymskim. *Wiadomości Archeologiczne* 35, 429–491.
- Luka L. J., Dąbrowski E. 1948. Nowe materiały do pradziejów pow. kaliskiego. Część I. *Przegląd Archeologiczny* 8(1), 5–30.
- Madyda-Legutko R. 1986. *Die Gürtelschnallen der Römischen Kaiserzeit und der frühen Völkerwanderungszeit im mitteleuropäischen Barbaricum* (= *BAR International Series* 360). Oxford: BAR.
- Mikołajczyk A. 1988. Gemma antyczna z Zadowic. *Prace i Materiały Muzeum Archeologicznego i Etnograficznego w Łodzi. Seria Archeologiczna* 32, 187–190.
- Nadolski A. 1950. Kilka uwag o inkrustowanych grotach oszczepów z późnego okresu rzymskiego. *Slavia Antiqua* 2, 220–240.
- Niesiołowska-Śreniowska E. 1982. 25 lat pracy naukowej mgr Eleonory Kaszewskiej. *Prace i Materiały Muzeum Archeologicznego i Etnograficznego w Łodzi. Seria Archeologiczna* 27: 1980, 321–324.
- Piaskowski J. 1964. Metaloznawcze badania narzędzi rolniczych z Toporowa, pow. Wieluń i z Zadowic, pow. Kalisz. *Prace i Materiały Muzeum Archeologicznego i Etnograficznego w Łodzi. Seria Archeologiczna* 11, 207–232.
- Piaskowski J. 1966. Metaloznawcze badania przedmiotów żelaznych z cmentarzyska ciałopalnego w Zadowicach, pow. Kalisz. *Prace i Materiały Muzeum Archeologicznego i Etnograficznego w Łodzi. Seria Archeologiczna* 13, 213–230.
- Raddatz K. 1957. *Der Thorsberger Moorfund. Gürtelteile und Körperschmuck* (= *Offa-Bücher* 13). Neumünster: Karl Wachholtz.
- Rauhut L. 1951. Resztki pieca hutniczego z Zadowic, pow. Kalisz. *Sprawozdania P.M.A.* 4, 170–171.
- Roman E. 1998. Ostrogi krzesłowate z terenu ziem polskich. W: J. Ilkajær, A. Kokowski (red.), *20 lat archeologii w Małopolsce* 1. *Weterani*. Lublin: Wydawnictwo Uniwersytetu Marii Curie-Skłodowskiej, 165–188.
- Rutkowski B. 1960. *Terra sigillata znaleziona w Polsce*. Wrocław: Zakład Narodowy im. Ossolińskich, Wydawnictwo Polskiej Akademii Nauk.
- Ryćel G. 1988. Układ szczątków kostnych w grobach popielnicowych z cmentarzyska kultury przeworskiej w Zadowicach, województwo kaliskie, stanowisko 1. *Prace i Materiały Muzeum Archeologicznego i Etnograficznego w Łodzi. Seria Archeologiczna* 32: 1985, 191–202.
- Siciński W. 1996a. Nowe materiały kultury pomorskiej z Zadowic, woj. kaliskie. *Łódzkie Sprawozdania Archeologiczne*

- 2, 53–59.
- Siciński W. 1996b. Wstępne wyniki badań osady ludności kultury przeworskiej w Zadowicach na stan. 1A, woj. kaliskie. *Sprawozdania Archeologiczne* 48, 135–151.
- Siciński W. 1997. Wstępne wyniki badań osady ludności kultury przeworskiej w Zadowicach na stan. 1c, woj. kaliskie. *Łódzkie Sprawozdania Archeologiczne* 3, 67–84.
- Siciński W. 1998. Wstępne wyniki badań osady ludności kultury przeworskiej w Zadowicach, na stan. 1B, woj. kaliskie. *Prace i Materiały Muzeum Archeologicznego i Etnograficznego w Łodzi. Seria Archeologiczna* 39: 1993–1996, 245–262.
- Siciński W. 2001a. Grób skrzynkowy kultury pomorskiej z popielnicą twarzową z cmentarzyska w Zadowicach, woj. wielkopolskie. *Prace i Materiały Muzeum Archeologicznego i Etnograficznego w Łodzi. Seria Archeologiczna* 41: 1999–2001, 231–239.
- Siciński W. 2001b. Wczesnośredniowieczne cmentarzysko rządowe w Zadowicach, pow. Kalisz. *Łódzkie Sprawozdania Archeologiczne* 7, 261–271.
- Tempelman-Maczyńska M. 1985. *Die Perlen der römischen Kaiserzeit und der frühen Phase der Völkerwanderungszeit im mitteleuropäischen Barbaricum (= Römisch-Germanische Forschungen 43)*. Mainz an Rhein: Philipp von Zabern.
- Thomas S. 1960. Studien zu den germanischen Kämmen der römischen Kaiserzeit. *Arbeits- und Forschungsberichte zur sächsischen Bodendenkmalpflege* 8, 54–215.
- Wielowiejski J. 1970. *Kontakty Noricum i Pannonii z ludami północnymi*. Wrocław, Warszawa, Kraków: Zakład Narodowy im. Ossolińskich, Wydawnictwo Polskiej Akademii Nauk.
- Wołągiewiczowie M. D. i R. 1963. Uzbrojenie ludności Pomorza Zachodniego u progu naszej ery. *Materiały Zachodniopomorskie* 9, 9–136.

– VII –
Streszczenie
Wojciech Siciński

Okolice Kalisza u schyłku starożytności to obszar gęsto zasiedlony, na którym spotykamy liczne stanowiska archeologiczne, zarówno osady, jak i cmentarzyska. Jednym z nich jest stanowisko 1 w Zadowicach, pow. Kalisz, wielokulturowy obiekt sepulkralny ze zdecydowanie dominującym elementem kultury przeworskiej. Cmentarzysko położone jest około 10 km na południe od Kalisza i około 1 km na wschód od obecnego koryta Proсны, na gruntach leśnictwa Zadowice.

Prawdopodobnie niemal do końca XIX w. teren cmentarzyska nie był nigdy wykorzystywany rolniczo. Porośnięty lasem został w latach 70. XIX w. częściowo wykarczowany, podjęto wówczas próbę rolniczego zagospodarowania. Zapoczątkowało to proces niszczenia stanowiska, położonego głównie na piaskach wydmy, który trwał przez co najmniej kilkadziesiąt lat, a przypadkowe odkrycia w tym miejscu zabytków archeologicznych zaczęły wzbudzać zainteresowanie odkrywców – amatorów.

Historia badań archeologicznych w Zadowicach sięga okresu międzywojennego, kiedy to E. Dąbrowski na, w znacznym stopniu już rozwianej, wydmy odkrył naczynia gliniane i przedmioty metalowe, w tym elementy uzbrojenia, które przekazał do Muzeum Archeologicznego w Poznaniu (Kaszewska 1984, 3). W 1940 r., na terenie cmentarzyska pradziejowego odkryto dwa naczynia kultury łużyckiej oraz fragmenty ceramiki i kilka przedmiotów kultury przeworskiej z okresu wpływów rzymskich, które znalazły się również w zbiorach Muzeum Archeologicznego w Poznaniu. Pierwsze badania wykopaliskowe na tym obiekcie zabytkowym podjęto w końcu sierpnia 1944 r., w trakcie II wojny światowej. Prowadziła je dr M. Schlicht, asystentka w ówczesnym Landesamt für Vorgeschichte w Poznaniu. Trwały one tylko trzy dni, a ich efektem było odkrycie 14 grobów ciałopalnych ludności kultury pomorskiej i kultury przeworskiej (Jasnosz 1960, 125–141). Materiały z tych badań przechowywane są obecnie również w Muzeum Archeologicznym w Poznaniu. Na ślady tej działalności natrafiono podczas prac wykopaliskowych w 1973 r. Tuż po zakończeniu II wojny światowej teren cmentarzyska badali powierzchniowo L. J. Łuka i E. Dąbrowski (1948, 5–30), odkrywając całe zespoły grobowe i luźny materiał zabytkowy. W latach 1946 i 1948 w trakcie badań powierzchniowych nad Prosną, przeprowadzonych pod

kierownictwem prof. K. Jażdżewskiego, zebrano wyposażenie kilkunastu zniszczonych, odwianych na wydmy grobów, które znalazły się w zbiorach ówczesnego Miejskiego Muzeum Prehistorycznego w Łodzi. W 1950 r. badania powierzchniowe w Zadowicach prowadzone były pod kierunkiem M. Gozdowskiego, a ich efektem było odkrycie dwóch zniszczonych grobów kultury przeworskiej i luźnego materiału zabytkowego, które przekazano do zbiorów Państwowego Muzeum Archeologicznego w Warszawie (Gozdowski 1956, 165–169, tabl. LXXI–LXXVI). Kolejnego znaleziska, tym razem o charakterze osadowym, dokonano również w 1950 r. Wtedy to L. Rauhut, podczas badań powierzchniowych, odkrył na polach otaczających od zachodu cmentarzysko wyorany kloc żuźla żelaznego, podymarkowego (Rauhut 1951, 170–171).

Wreszcie, w roku 1952 Muzeum Archeologiczne w Łodzi (od stycznia 1956 r. Muzeum Archeologiczne i Etnograficzne w Łodzi) rozpoczęło systematyczne badania wykopaliskowe cmentarzyska, które trwały z przerwami do 1982 r. Pracami terenowymi kierował najpierw A. Abramowicz (do 1956 r.), następnie B. Lepówna (1957 r.) oraz E. Kaszewska (w latach 1959–1960 oraz 1970–1982). Ich efektem było odkrycie ponad 950 grobów ciałopalnych należących do ludności kultury łużyckiej, kultury pomorskiej oraz kultury przeworskiej w bez mała całym okresie jej trwania. Prace wykopaliskowe wznowiono w 1988 r., a ich celem było rozpoznanie osad ludności kultury przeworskiej, otaczających cmentarzysko. W trakcie tych prac na stanowisku 1a w Zadowicach natrafiono na kolejne groby ludności kultury pomorskiej. Odkryto także nowe, dotychczas nieznanne, wczesnośredniowieczne cmentarzysko rzędowe.

Materiały te były przedmiotem częściowych publikacji źródłowych (m.in. Abramowicz 1956, 61–95; Abramowicz, Lepówna 1957, 25–51; Jasnosz 1960, 125–141; Kaszewska 1961, 191–290; 1964, 101–189). Stały się też podstawą wystawy „Zadowice. Tysiącletnie cmentarzysko na bursztynowym szlaku” eksponowanej w Muzeum Archeologicznym i Etnograficznym w Łodzi w 1984 r., na której zaprezentowano materiały ze wszystkich faz użytkowania cmentarzyska. Pod tym samym tytułem wydano wówczas także folder towarzyszący tej wystawie (Kaszewska 1984).

W roku 1988 E. Kaszewska rozpoczęła przygotowania do opracowania całości cmentarzyska, które trwały do 1995 r.

¹Streszczenie zostało wykonane na podstawie części analitycznej opracowania napisanej przez Eleonorę Kaszewską.

Ich efektem końcowym było uzyskanie grantu Komitetu Badań Naukowych (KBN), realizowany w latach 1996–1997, na przygotowanie monografii stanowiska do druku. Wykonano wówczas tablice z rysunkami materiału zabytkowego, napisano tekst zawierający opis grobów wraz z ich zawartością oraz część analityczną, prezentującą charakterystykę grobów oraz klasyfikację poszczególnych kategorii zabytków w układzie chronologicznym. Przygotowano również ekspertyzę antropologiczną wybranych przepalonych szczątków ludzkich, wykonaną przez pracowników Katedry Antropologii Uniwersytetu Łódzkiego, dr A. Skwarską i prof. dr. hab. A. Malinowskiego, który dodatkowo przeprowadził także analizę archeozoologiczną. Wyniki tych prac zostały załączone do opisu poszczególnych grobów. Całość tekstu monografii cmentarzyska została przetłumaczona na język niemiecki. Niestety, mimo wielkich starań, z przyczyn od autorki niezależnych monografia cmentarzyska w Zadowicach nie znalazła wówczas wydawcy. Po śmierci E. Kaszewskiej (2001 r.) jej rodzina przekazała w 2004 r. całość opracowania cmentarzyska w Zadowicach (w niemieckiej wersji językowej) do Działu Późnego Okresu Lateńskiego i Okresu Rzymskiego Muzeum Archeologicznego i Etnograficznego w Łodzi. Minęło zatem już ponad 25 lat od powstania dzieła i nadeszła najwyższa pora publikacji tej pracy, chociażby w ograniczonej postaci katalogu materiałów archiwalnych, zawierających opis grobów i ich zawartości wraz z tablicami z dokumentacją rysunkową grobów i zabytków.

Część materiałowa monografii zawiera opisy grobów i ich zawartości w kolejności od 1944 do 1982 r., z uzupełnieniami z badań w latach 1990 i 1992. Obejmuje wszystkie znaleziska, znajdujące się zarówno w Muzeum Archeologicznym w Poznaniu, Państwowym Muzeum Archeologicznym w Warszawie, jak i w Muzeum Archeologicznym i Etnograficznym w Łodzi.

Katalog znalezisk rozpoczynają zbiory Muzeum Archeologicznego w Poznaniu – groby 1/1944–14/1944 wraz ze znaleziskami luźnymi. Dalej uwzględniono materiały z badań powierzchniowych z 1946 i 1948 r. – groby 1P/1947–5P/1947 i grób 1/1947 oraz znaleziska luźne. Kolejno groby A i B oraz znaleziska luźne z badań powierzchniowych w roku 1950, znajdujące się w Państwowym Muzeum Archeologicznym w Warszawie.

Największą grupę tworzą materiały z badań Muzeum Archeologicznego i Etnograficznego w Łodzi. Rozpoczynają ją odkrycia z badań powierzchniowych w latach 1946 i 1948 – groby 1/1948–3/1948, 9/1948–16/1948 oraz znaleziska luźne, a następnie badania wykopaliskowe w latach 1952–1957, 1959–1960, 1970–1982 i 1990 oraz 1992 – groby 1–918 oraz znaleziska luźne. W sumie w trakcie badań powierzchniowych i wykopaliskowych do 1992 r. odkryto 964 ciepłopalne zespoły grobowe, zróżnicowane chronologicznie. Do kultury łużyckiej z okresu halsztackiego zaliczono 21 grobów, do kultury pomorskiej 103 oraz do kultury przeworskiej 831 zespołów grobowych. Z powodu braku materiału datującego 9 grobów nie posiada określonej chronologii.

Ponadto, dodatkowo jako aneksy, zamieszczono opisy grobów odkrytych w latach 1997–1998. Aneks nr 1 zawiera materiały kultury pomorsko-kloszowej będące kontynuacją cmentarzyska na stanowisku 1–1a w Zadowicach w liczbie 28 grobów. Natomiast aneks nr 2 prezentuje materiały z nowoodkrytego na stanowisku 1a rzędownego cmentarzyska szkieletowego z okresu wczesnego średniowiecza.

Kultura łużycka

Groby tej kultury odkryto w części północnej, zachodniej i wschodniej cmentarzyska, niektóre w dość znacznym oddaleniu od siebie, co sugerowałoby, że część z nich uległa całkowitemu zniszczeniu podczas wykarczowywania lasu i prowadzenia tu upraw rolnych pod koniec XIX w. Zarejestrowano tylko 21 grobów kultury łużyckiej z okresu halsztackiego, z czego 11 to pochówki popielnicowe, pozostałe jamowe. Groby w dużej mierze były uszkodzone wskutek dość płytkiego zalegania pod obecną powierzchnią gruntu. W grobach: 39, 41, 209, 387 i 389 stwierdzono konstrukcje kamienne w postaci wybrukowanego dna lub okrycia grobu kamieniami. Grób 916 został uznany za symboliczny, pozbawiony był przepalonych kości ludzkich, a w jego wnętrzu znajdowały się fragmenty naczyń, które pierwotnie zapewne służyły za jego pokrywę. Pozostałe groby to pochówki uszkodzone lub zniszczone, zawierające skupiska ułamków ceramiki i przepalone kości ludzkie (groby: 329, 827, 848, 851 i 858) lub tylko skupiska fragmentów naczyń (groby 839 i 850). Większość popielnic to chropowate naczynia kształtu esowatego, wyjątkowo waza o chropowatym, dwustożkowatym brzuścu i wysokiej szyjce odkryta w grobie 915. Z zabytków pozaceramicznych na uwagę zasługują fragmenty paciorków szklanych z grobów 271 i 387, fragmenty ozdoby kościanej z grobu 41 i fragment zawieszki z drutu brązowego z grobu 271. Luźno na powierzchni cmentarzyska znaleziono także przedmioty metalowe związane z kulturą łużycką, które prawdopodobnie pochodzą ze zniszczonych grobów. W odcinku 654 odkryto fragment zawieszki brązowej, a w odcinku 805 brzytwę żelazną. Ponadto luźno w odcinkach badawczych zanotowano znaczną ilość ułamków ceramiki kultury łużyckiej z okresu halsztackiego, co pozwala przyjąć, że zniszczonych zostało co najmniej kilkanaście grobów z tego przedziału czasowego. Odkryty fragment cmentarzyska kultury łużyckiej należy datować na okres halsztacki D. Zarówno formy pochówków, ceramika i przedmioty stanowiące wyposażenie grobów mają analogie w materiałach z cmentarzysk grupy górnośląsko-małopolskiej, podgrupy kępińskiej kultury łużyckiej.

Kultura pomorska

Cmentarzysko kultury pomorskiej zajmowało głównie zachodnią i północną strefę stanowiska 1 w Zadowicach. Kilka pochówków odkryto w jego części centralnej, a pojedyncze w części wschodniej i południowej. Do chwili obecnej liczy

ono 131 pochówków. Olbrzymia większość grobów tej kultury charakteryzuje się różnego rodzaju konstrukcjami kamiennymi. Do nich możemy zaliczyć mniej lub bardziej zwarte bruki kamienne tworzące dno grobu, niekiedy kilkuwarstwowe, dalej bardzo liczne konstrukcje skrzyniowe z obwarowaniem kamiennym lub bez, często w różnym stopniu uszkodzone lub zniszczone. Groby najczęściej zawierały jedną popielnicę, która zazwyczaj nakryta była misą lub podobnym naczyniem, czasami umieszczano też dzban. Tylko w sześciu grobach znajdowały się dwie popielnice (groby: 272, 391, 442, 447, 479 i 920), a w jednym trzy (grób 212). Dwa groby uległy znacznemu uszkodzeniu, zachowały się wyłącznie jako skupiska ułamków ceramiki (groby 847 i 876). Na szczególną uwagę zasługują dwa odkryte na tym cmentarzysku groby kloszowe (groby 914 i 925), zlokalizowane na zachodnim skraju cmentarzyska na stanowisku 1a. Dno ich wyłożone było brukiem kamiennym, na którym stała popielnica nakryta misą i przykryta kloszem (Siciński 1996a, 53–59). Zupełnie wyjątkowe było odkrycie grobu skrzynkowego w obwarowaniu kamiennym (grób 935) ze zdobioną popielnicą twarżową nakrytą, również zdobioną, pokrywą czapkową (Siciński 2001a, 231–239).

W wyposażeniu grobów kultury pomorskiej odkryto stosunkowo niewiele przedmiotów użytkowych w postaci ozdób, czy narzędzi. W grobie 487 znaleziono wieloboczny paciorek, prawdopodobnie z agatu, w grobie 266 bryłki zielonego szkła, a w 935 fragmenty paciorka barwy niebieskiej. W grobach 13/1944, 2/1947 i 919 oraz luźno w odcinku 181 zarejestrowano żelazne szpile z łabędzią szyjką i z główką rozklepaną i zwiniętą w uszko. Również z powierzchni cmentarzyska pochodzi żelazna szpila haczykowata. Przedmioty z brązu zachowały się we fragmentach. Są to ułamki szpil znalezionych w grobach: 1P/1947, 449, 479 i 487, a w grobach: 40, 266, 391, 723 i 935 fragmenty drutu i grudek stopionego brązu. Fragmenty noży żelaznych odkryto w grobach 458, 477 i 510. W grobie 487 zarejestrowano gwóźdź żelazny z wypukłą główką, zaś w grobach: 40, 248, 390, 393, 474, 504, 723 i 920 kawałki blachy lub drutu żelaznego.

Cmentarzysko kultury pomorskiej dostarczyło znaczne ilości naczyń ceramicznych i ich ułamków. Wśród popielnic dominują naczynia baniaste z cylindryczną szyjką i chropowatym lub szorstkim brzuścem, niekiedy zdobione w górnej partii brzuśca parami guzków (groby 265 i 2P/1947) lub też w połączeniu guzków z dołkami (grób 1P/1947). Misy, zróżnicowane pod względem kształtu i wielkości, najczęściej pełniły funkcję pokryw na popielnice. Dzbany niekiedy także pełniły funkcję popielnic, częściej jednak spotykamy je jako naczynia towarzyszące. Z rzadka spotykane są talerze, pochodzą z grobów 40, 404 i 474.

Pochówki kultury pomorskiej chronologicznie są umieszczane począwszy od schyłku okresu HaD. Do tej grupy zaliczono groby: 40, 212, 248, 394, 474, 723, 838 i 935. Większość datowana jest na starszy okres przedrzymski.

Kultura przeworska

Młodszy okres przedrzymski

Z tego przedziału czasowego pochodzi 237 zespołów grobowych, z czego do fazy A₁ przypisano 18 pochówków, do fazy A₂ 82 groby, do fazy A₃ 100 zespołów, a 37 datowanych jest ogólnie na młodszy okres przedrzymski. Groby te zajmowały centralną, południową i południowo-wschodnią strefę cmentarzyska. Dość duża ich grupa była zniszczona, zwłaszcza przez korzenie drzew, jak i przez erozję eoliczną.

Pochówki z najstarszej fazy A₁ to przede wszystkim groby jamowe, tylko jeden z nich był grobem popielnicowym (grób 270). Ich wypełniska stanowiła w znacznej większości czarna, przepalona ziemia z węglami drzewnymi i z reguły minimalna liczba przepalonych kości ludzkich. Wielkość grobów była tu dość zróżnicowana i wynosiła od 62 × 52 cm do 165 × 187 cm, przy głębokości od 32 do 88 cm. Duża część tych pochówków datowana jest najstarszymi zapinkami o konstrukcji środkowo-lateńskiej odmian A–C (wg J. Kostrzewskiego). Tylko w dwóch znajdowały się elementy uzbrojenia: grób 600 – grot żelazny i grób 601 z fragmentami żelaznej pochwy miecza i brzęgu tarczy.

Faza A₂ reprezentowana jest przez 82 pochówki, z których tylko 6 to groby popielnicowe (groby: 499, 505, 558, 587, 690 i 761), pozostałe to jamowe. Wypełnisko grobów, jak i ich struktura wielkościowa, były podobne do tych z poprzedniej fazy. Bardzo liczne w grobach były fragmenty ceramiki pochodzące co najmniej z kilku lub nawet kilkunastu naczyń i niekiedy drobne przedmioty, z reguły żelazne. W czterech grobach odkryto elementy uzbrojenia (grób 710 z grotem żelaznym i elementami tarczy, grób 750 m.in. z fragmentem żelaznego miecza, okuciami tarczy, grób 768 z fragmentem żelaznego grotu i grób 784 również z żelaznymi okuciami tarczy).

Do fazy A₃ zaliczono 100 grobów, z których tylko trzy to pochówki popielnicowe (groby 4/1944, 631 i 673), pozostałe jamowe. W wypełniskach grobów dominowała czarna, przepalona ziemia z węglami drzewnymi, o wiele rzadziej ziemia barwy brunatnej. Struktura wielkościowa grobów nieco się zmieniła na korzyść większych założeń osiągających rozmiary nawet 180 × 200 cm, przy głębokości dochodzącej do 115 cm. W wypełniskach grobów przeważały liczne ułamki ceramiki, niekiedy także wtórnie przepalone, pochodzące z różnych form naczyń, jednak ich stan zachowania nie pozwala na rekonstrukcję. Na szczególne wyróżnienie zasługuje grób 376, w którym odkryto narzędzia kowalskie i elementy uzbrojenia oraz grób 773 m.in. z brązowym lusterkiem z uchwytem. Nieco większa w tej fazie jest liczba grobów z bronią, w tym z mieczami oraz żelaznymi elementami i okuciami tarczy (groby: 500, 579, 627, 628, 629, 633, 663, 685, 718, 745, 778 i 793).

Materiały zabytkowe

Ceramika

Dla materiału ceramicznego ze starszego (młodsze) okresu przedrzymskiego zastosowano podział typologiczny naczyń zaproponowany przez T. Dąbrowską (1997) i T. Liannę (1970). Wyróżniono osiem typów naczyń. W ich obrębie dokonano jeszcze szczegółowszego podziału na odmiany. Typ I to kubki, wśród których wyszczególniono 7 odmian, typ II obejmuje misy podzielone na 11 odmian, typ III reprezentują naczynia odwrótnie gruszkowate – wydzielono 4 odmiany, typ IV określono jako wazy, typ V to dzbany, typ VI obejmuje naczynia baniaste podzielone na dwie odmiany, typ VII reprezentują naczynia smukłe o lekko baniastym brzuścu i typ VIII tworzą naczynia jajowate.

Zdobnictwo naczyń z tego okresu na cmentarzysku w Zadowicach jest bardzo typowe, a analogie spotykane na dużym obszarze zajęтым przez ludność kultury przeworskiej. Na szczególne wyróżnienie zasługuje jednak zrekonstruowane naczynie typu III z grobu 43, silnie przepalone i zdeformowane. W górnej partii brzuśca zdobione jest motywem meandra. Pod uchem znajduje się rysunek dwóch zwierząt, wykonany delikatnymi nacięciami, prawdopodobnie jeleni, w układzie „heraldycznym”, z głowami zwróconymi do siebie. Jest to bardzo rzadko spotykany przejaw plastyki zoomorficznej w zdobnictwie naczyń kultury przeworskiej.

Ozdoby i części stroju

Z zabytków metalowych duża grupa posiada wyraźne cechy chronologiczne. Na szczególną uwagę w tym zakresie zasługują zapinki (wszystkie odmiany wg klasyfikacji J. Kostrzewskiego). Najstarszą grupę stanowią zapinki o konstrukcji środkowolateńskiej odmiany A, B i C. Odmiana A reprezentowana jest w grobach: I, 45, 154 i 585 oraz luźno w odcinkach 317, 664 i 680. Zapinki odmiany B odkryto w grobach: 43, 165, 195, 214, 270, 500 i 600, natomiast fragmenty zapinek, które z uwagi na stan zachowania określono jako odmiany A–B w grobach 18, 414 i 572. Zapinki odmiany C znaleziono w zespołach grobowych: II, 44, 161, 531 – z zapinką odmiany H, 552, 573, 583, 587, 601, 700, 710 oraz w odcinku 654. Współwystępowanie fibul odmiany H z zapinkami odmiany C wskazuje na ich młodszą pozycję chronologiczną, związaną z fazą A₂. W grobach: 158, 653, 690 i 694 znajdowały się zapinki odmiany D/E, natomiast odmiany H w grobach 531 i 541 oraz w odcinku 24. Jedyna zapinka odmiany J pochodzi z grobu 700. Zapinki odmiany K odkryto w grobach: 27, 586 – 2 egzemplarze, 671 i 762 oraz w odcinkach: 195, 577, 580, 634 i 803.

Fazę A₃ dokumentują zapinki odmian M, N i O. Najliczniejszą grupę tworzą zapinki odmiany M, których odkryto aż 27 egzemplarzy w 20 grobach i dwukrotnie luźno. Są to groby: 627, 629, 631, 633, 652, 661 – 2 egzemplarze, 675 – fragmenty 2 egzemplarzy, 717, 726, 754, 755, 756, 762 – z zapinką odmiany K, 765, 771, 774 – 4 egzemplarze, 805, 812 oraz luźno na

powierzchni cmentarzyska i w odcinku 808. Fragmenty fibul odmiany M były jeszcze w grobach 736 z fazy A₃/B₁ i 374 z fazy B₁. Jedna fibula tego typu została znaleziona luźno w 1948 r. Fibul odmiany N znaleziono 17 egzemplarzy, z czego w grobach z fazy A₃: 4/1944, 673, 681, 708, 718, 745, 766, 775, 778, 803 – 2 egzemplarze, 811 i 813. W grobie 687 zapinka odmiany N znalazła się z fibulą oczkowaną (AIII). Ponadto w grobach z fazy B₁ 659, 687 i 766 zarejestrowano fragmenty fibul tej odmiany, a także jedną znaleziono luźno w 1948 r. Odmiana O reprezentowana jest przez całe okazy z grobu 648 z fazy A₃/B₁ oraz odkrytą luźno w 1944 r.

Ponadto z ozdób i części stroju na uwagę zasługuje m.in. obecność bryłek szkła różnego koloru, pochodzących prawdopodobnie ze stopionych paciorków. Odnotowane zostały w grobach: 413, 414, 560, 629, 729 i 749.

Sprzączki i klamry reprezentowane są przez całkiem liczną grupę. Znajdują się w niej sprzączki z długim kolcem oraz, dość często spotykane, owalne i koliste. Klamry zawiaskowe pozyskano z grobów 586, 690 i 702 z fazy A₂. Brązowa klamra hakowa pochodzi z grobu 750, a żelazna z odcinka 791, ich elementy odkryto w grobach 270, 729 i 7/1944. Rejestrowane są one we wszystkich fazach młodszego okresu przedrzymskiego.

Narzędzia i przedmioty codziennego użytku

W tej kategorii przedmiotów szczególnie widoczne są noże o zróżnicowanych kształtach i zapewne funkcjach. Do fazy A₁ przyporządkowano 6 noży, do A₂ – 22 egzemplarze, a do fazy A₃ – 18 okazów. Prawie wszystkie wykuto z żelaza, wyjątkiem jest nóż z grobu 778, wykonany z brązu. Na uwagę zasługują także noże sierpikowate, które spotykamy już w fazie A₁ w grobach: 43, 214, 564 i 573, w fazie A₂ w pochówkach: 440, 531, 700, 702, a w fazie A₃ w grobach: 661, 729, 803 i 805. Dość często w wyposażeniu grobów spotykane są szydła, które odkryto w liczbie 27 egzemplarzy. O wiele rzadziej rejestrowane są igły – natrafiono na nie tylko w sześciu grobach. Trzykrotnie znaleziono nożyce żelazne w grobach z uzbrojeniem 627 i 633 oraz w grobie 814. Na uwagę zasługuje także grób kowala z fazy A₃, w którego wyposażeniu znalazły się: młotek, dwa pilniki i kleszcze. Ponadto notowane są jeszcze brzytwy w grobie 780 z fazy A₂ i w grobach 627 i 628 z fazy A₃. Szczypczyki znaleziono w pięciu grobach: z fazy A₁ w grobie 600, z fazy A₂ w dwóch grobach – 499 i 592 i z fazy A₃ również w dwóch grobach – 628 i 779. Większość wykonana jest z żelaza, natomiast egzemplarz z grobu 499 z brązu. Jedyny fragment przepalonego grzebienia kościanego, jednoczęściowego, pochodzi z grobu 793, a z grobu 773 brązowe lusterko, oba znaleźiska z fazy A₃.

Z innych przedmiotów użytkowych należy wymienić przęśliki gliniane, które zarejestrowano w grobach: 15/1948, 524, 586, 644 i 656 z fazy A₂ i 543, 644, 656, 696, 745, 771, 77 i 792 z fazy A₃ oraz luźno w odcinkach: 295, 664, 771 i 783. Na uwagę zasługują także kostki gliniane z otworami z pochówków 434 i 686.

Uzbrojenie

Miecze obosieczne odkryto w grobach: 601 z fazy A_1 , 750 i 780 z fazy A_2 oraz 627 i 633 z fazy A_3 młodszego okresu przedrzymskiego. Na tę fazę datowane są również fragmenty pochew mieczy, które znaleziono w grobach 629, 663 i 718. Miecze jednosieczne stanowią tylko dwa okazy, zarejestrowane w grobach 500 i 628, datowane na fazę A_3 .

Elementy tarczy reprezentowane są przez umbę, imacze oraz okucie brzegu tarczy. Umba odnotowano w 20 grobach, przeważnie uszkodzone, często rejestrowane są w postaci nitów z dużymi główkami, z czego z fazy A_2 w grobach: 423, 710, 750, 780 i 784, natomiast z fazy A_3 w grobach: 500, 579, 627, 629, 633, 640, 654, 663, 695, 718, 745, 775, 778, 793 i 736. Imacze stwierdzono tylko w dwóch grobach – 500 i 718, obydwa datowane są na fazę A_3 . Brązowe okucia brzegu tarczy znajdowały się w wyposażeniu grobu 775 z fazy A_3 , natomiast żelazne w pochówkach: 710 i 750 z fazy A_2 i 386 oraz 500 z fazy A_3 .

Żelazne groty pochodzą z 15 grobów, z czego z fazy A_1 z grobów 414 i 600, z fazy A_2 z grobów 558, 710 i 784 oraz z fazy A_3 z grobów: 376, 500 (dwa egzemplarze, w tym jeden z zadziornami), 579, 627 (z wytrawianym ornamentem w postaci gwiazdek i z wycięciami krawędzi po obu stronach), 633, 718, 768 (dwa groty), 775, 778 i 793.

Toki, czyli dolne okucia drzewca włóczni, pochodzą z grobów: 784 z fazy A_2 , 376, 633, 775 i 784 z fazy A_3 . Luźno tok znaleziono także w odcinku 806.

Z przedmiotów importowanych na uwagę zasługują okucia brązowe z grobów 604 i 607 z fazy A_2 , masywne ucho naczynia brązowego z grobu 775 i uszkodzony nóż z ozdobnym, profilowanym zakończeniem rękojeści z grobu 778, obydwa te przedmioty pochodzą z fazy A_3 . W dwóch grobach odkryto także fragmenty naczyń szklanych – grób 552 z fazy A_2 i grób 646 z górnym fragmentem butelki z kryzą z fazy A_3 .

Okres rzymski

Do tego przedziału czasowego, obejmującego bez mała pierwsze cztery wieki n.e., przyporządkowano 594 zespoły grobowe. Podstawową formą pochówki były w dalszym ciągu groby jamowe, przy jednak już o wiele większym udziale grobów popielnicowych. Groby te zajmowały na cmentarzysku strefę północną, wschodnią, południową i południowo-zachodnią.

Do fazy A_3/B_1 zaliczono 18 grobów, z czego tylko jeden to grób popielnicowy. Większość grobów jamowych miała stosunkowo duże rozmiary osiągające 225×200 cm, przy głębokości do 95 cm, a ich wypełnisko stanowiła czarna, przepalona ziemia z węglami drzewnymi. Zawartość ich była chronologicznie niejednorodna, obok przedmiotów typowych jeszcze dla schyłku młodszego okresu przedrzymskiego znajdowały się zabytki charakterystyczne dla wczesnego okresu rzymskiego. W pięciu grobach jamowych znajdowały się elementy uzbrojenia (groby: 555, 617, 622, 650 i 753).

Faza B_1 reprezentowana jest przez 83 groby, z czego 31 stanowią pochówki popielnicowe, w tym 11 popielnic z resztkami

stosu ciałopalnego, 31 – groby jamowe, 3 – symboliczne i 18 – groby zniszczone o trudnej do określenia formie. Jamy grobowe miały zróżnicowane wypełnisko od czarnej, przepalanej ziemi z węglami drzewnymi po jasnobrunatne, bądź też nieczytelne, wkopane w żółty piasek wydmy. Na fazę B_{1a} datowanych jest 30 grobów, głównie fibulami typu M i N wg J. Kostrzewskiego i zapinkami AIV 67 i 68 O. Almgrena. W dwóch grobach znajdowały się miecze jednosieczne, a w jednym miecz dwusieczny oraz inne elementy uzbrojenia w postaci okuć tarczy i grotów.

Na fazę B_1/B_2 datowanych jest 5 grobów – 3 popielnicowe i 2 jamowe.

Pochówki z fazy B_2 tworzą dużą grupę liczącą 158 grobów, z czego 86 to groby popielnicowe, w tym 39 z resztkami stosu ciałopalnego o szarym wypełnisku, 43 stanowią groby jamowe o brunatnym i szarobrunatnym wypełnisku, a 29 było zniszczonych bez możliwości określenia ich formy. Pozostałe groby popielnicowe wkopane były w piasek wydmy. W 12 grobach znajdowały się elementy żelazne drewnianych skrzyneczek, a w 9 elementy uzbrojenia. Ogólnie na wczesny okres rzymski datowanych jest 11 grobów.

Z fazy B_2/C_1 pochodzą 52 groby – 30 popielnicowe, z czego 7 obsypanych resztkami stosu ciałopalnego, 13 jamowych i 9 zniszczonych. Wypełniska grobów jamowych stanowiła brunatna lub szarobrunatna ziemia. W trzech grobach znajdowały się żelazne okucia drewnianych skrzyneczek, a w 10 elementy uzbrojenia, głównie żelazne groty oraz żelazne okucia tarczy.

Na fazę C_1 datowanych jest 46 grobów, w tym 28 popielnicowych, z czego 4 obsypane szczątkami stosu, 10 jamowych i 8 zniszczonych. Jamy grobowe miały szare lub szarobrunatne wypełnisko. Groby zniszczone nie pozwalały na określenie rodzaju pochówki. Na fazę C_{1a} datowanych jest 6 pochówek, a na fazę C_{1b} – 3 groby, jeden na przełomie fazy C_1/C_2 . Elementy uzbrojenia znajdowały się w 6 grobach.

Na fazę C_2 datowanych jest 11 grobów, z czego 6 grobów popielnicowych, w tym jeden popielnicowy obsypany szczątkami stosu, 2 jamowe i 3 zniszczone. Ogólnie na fazę C datowanych jest 19 grobów, w tym 5 popielnicowych, 6 jamowych i 8 zniszczonych. Wszystkie groby jamowe były uszkodzone. W czterech grobach znajdowały się elementy uzbrojenia w postaci grotów i okuć tarczy.

Najmłodsze groby na cmentarzysku to 3 pochówki jamowe (groby 79, 360 i 620). Grób 79 charakteryzował się dużą jamą grobową o szarym wypełnisku o wymiarach 280×90 cm i głębokości 45 cm oraz wyposażeniem wojownika z mieczem.

Z późnego okresu rzymskiego pochodzi 40 grobów, z czego 18 to pochówki popielnicowe, 7 jamowe, a 15 było zniszczonych. Ogólnie na okres rzymski datowanych jest 150 grobów, z czego 23 popielnicowe, 53 jamowe, 73 zniszczone i jeden grób symboliczny. Groby zniszczone to przeważnie płytkie jamy z szarą lub brunatnoszarą ziemią, z nielicznymi ułamkami ceramiki i przepalonymi kośćmi. Wśród nich były także groby, które tworzyły skupiska ceramiki i przepalonych kości.

Nieustaloną chronologię ma 9 grobów, w siedmiu z nich znajdowały się tylko przepalone kości. W jednym z grobów były jedynie kości zwierzęce, a grób 739 był jamą bez zabytków, z węglem drzewnym.

Ceramika

Naczynia lepiące ręcznie

Klasyfikację ceramiki z okresu rzymskiego przeprowadzono na podstawie typologii T. Dąbrowskiej, wyróżniając 13 typów naczyń oznaczonych literowo (A–M). Dodatkowo wprowadzono także podział bardziej szczegółowy w obrębie typów na odmiany.

Typ A to naczynia baniaste lub dwustożkowate o profilu trzyczęściowym, wśród których wyróżniono 4 typy (A.1–A.4). Są bardzo licznie spotykane na cmentarzysku od fazy A₃ po fazę C₁–C₂ zarówno w zespołach grobowych, jak i luźno.

Typ B tworzą naczynia o dwuczęściowym profilu, z pionową lub wychyloną krawędzią i brzuścu dwustożkowatym lub baniastym. Wydzielono wśród nich również cztery odmiany (B.1–B.4). Podobnie jak typ poprzedni, są często notowane na opisywanym cmentarzysku, gdzie występują w grobach od fazy A₃/B₁ po fazę C₁–C₂ okresu rzymskiego.

Typ C to naczynia o profilu esowatym o gładkiej części górnej i chropowatym lub szorstkim brzuścu. Typ ten reprezentowany jest przez dwie odmiany (C.1–C.2). Równie licznie spotykany, często wykorzystywany jako popielnica. Naczynia takie są datowane w zespołach od fazy B₁ po fazę C₂/D.

Typ D reprezentują naczynia o zróżnicowanej wielkości charakteryzujące się krawędzią zagiętą do środka naczynia. Wyróżniono wśród nich cztery odmiany (D.1–D.4). Należą do często rejestrowanych, zwłaszcza we wczesnym okresie rzymskim, a czas ich użytkowania mieści się począwszy od fazy A₃/B₁ po fazę C.

Typ E to licznie spotykane na cmentarzysku naczynia w formie czarek. Są one dość zróżnicowane morfologicznie, w związku z czym wyróżniono wśród nich sześć odmian (E.1–E.6). Odmiana E.2 uważana jest za naśladownictwo naczyń szklanych. Na cmentarzysku spotykane są od fazy A₃/B₁ po fazę C okresu rzymskiego.

Typ F to naczynia określone jako puchary, które tworzą dość dużą grupę ceramiki lepiącej ręcznie. Wśród nich wydzielono cztery odmiany (F.1–F.4). Występują od fazy B₁ po fazę C₁ okresu rzymskiego.

Typ G to niewielka grupa średniej wielkości naczyń, z krawędzią wychyloną na zewnątrz i baniastym brzuścem w dolnej partii naczynia. Odkryto je tylko w czterech grobach pochodzących z fazy B₁.

Typ H obejmuje niewielkie naczynia, zachowane z reguły w fragmentach, zdobione na powierzchni niedużymi guzkami, określane jako naczynia jeżowate. Na cmentarzysku w Zadowicach spotykane są już w fazie B₁/B₂, w B₂ i w B₂/C₁.

Typ I reprezentują amfory, czyli naczynia zaopatrzone w dwa ucha. Nieliczne okazy tego typu datowane są na fazę B₂.

Typ J to różnej wielkości miski zachowane fragmentarycznie o stożkowato uformowanych ściankach naczynia. Spotykane są w niezbyt dużej liczbie począwszy od fazy A₃/B₁ po fazę C₁ okresu rzymskiego.

Typ K obejmuje tylko 3 naczynia określone jako kubki o półkulistym brzuścu z masywnym uchem. Odkryte zostały w dwóch grobach z fazy B₂ i w jednym z fazy B₂/C₁.

Typ L to niewielka grupa naczyń o wysokiej, cylindrycznej szyjce i baniastym brzuścu, które zostały odkryte w dwóch grobach datowanych na fazę B_{1a} oraz luźno.

Typ M reprezentują nieliczne naczynia lekko profilowane, cienkościenne, małe i średniej wielkości. Spotykane są już w fazie B₂ aż po fazę C₂ okresu rzymskiego.

Ceramika toczona na kole garncarskim

Materiał ceramiczny toczony na kole garncarskim z cmentarzyska w Zadowicach jest bardzo źle zachowany i silnie rozdrobniony. W żadnym zespole grobowym naczynie toczone na kole nie zostało użyte jako popielnica. Spotykane są wyłącznie fragmenty, z reguły po kilka ułamków, które stwierdzono w 47 zespołach grobowych, datowanych począwszy od fazy B₂/C₁ po fazę D. Natomiast znaleziska luźne ceramiki toczonej stwierdzono aż w 148 odcinkach badawczych, zwłaszcza w północno-wschodniej strefie cmentarzyska. Wśród ułamków ceramiki toczonej wyróżniono kilka grup morfologicznych. Grupa pierwsza to fragmenty naczyń ze ściętą krawędzią o gładkiej powierzchni, kolejna to ułamki o krawędzi wychylonej na zewnątrz, a pod krawędzią często znajduje się listwa plastyczna. Następna grupa to fragmenty z szeroką, płaską lub profilowaną krawędzią, niekiedy zdobioną linią falistą, a ostatnia obejmuje fragmenty pionowo uformowanych krawędzi, poniżej której znajduje się szeroka kryza. W czterech odcinkach badawczych, jako materiał luźny, znaleziono ułamki naczyń zasobowych typu „krausengafässe”.

Jako element naczynia wykonanego z materiału organicznego należy potraktować brązowe okucie rogu do picia z grobu 5/1944, datowanego na fazę B_{1a} okresu rzymskiego. Okucia takie zróżnicowane morfologicznie są spotykane w bogato wyposażonych grobach wojowników, a także w tzw. grobach książęcych z licznymi importami rzymskimi. Występują na dużej części środkowoeuropejskiego *Barbaricum*.

Ozdoby i części stroju

Zapinki. Na cmentarzysku odkryto fibule, które zostały zaklasyfikowane od II do VII grupy O. Almgrena.

Grupa II. Do tej grupy zaliczono 17 zapinek wykonanych zarówno z brązu, jak i żelaza. Reprezentowane są tu fibule typu AII 37–38 (jedna zapinka żelazna znaleziona luźno), 38 (4 zapinki w dwóch grobach 14/1948 i 150 oraz 2 znalezione luźno), 38–39 (dwie zapinki znalezione luźno) i 41 (5 brązowych z grobów: A, 323, 720 i znaleziona luźno oraz 1 żelazna znaleziona luźno), a także 43 (brązowa znaleziona luźno). W dwóch

grobach znaleziono po dwa kapturki żelazne tej grupy nieokreślonego typu.

Grupa III reprezentowana jest przez 14 zapinek wykonanych z brązu typów: AIII 45, 52, 53, 59 i 60. Do typu AIII 45 należą dwie fibule, jedna z grobu 1/1947, druga znaleziona luźno. Do typu AIII 52 została zaliczona jedna zapinka znaleziona luźno, do typu AIII 53 dwie zapinki, jedna z grobu 184 i druga znaleziona luźno. W trzech grobach 366, 593 i 687 odkryto zapinki typu AIII 59, a dwie typu AIII 60 w grobie 61 i w odcinku 270. Trzy zniszczone fibule brązowe możemy ogólnie zaliczyć do grupy III. Zarejestrowane zostały w grobach 107 i 796 oraz luźno.

Grupa IV. Z cmentarzyska pochodzi tylko jedna zapinka AIV 67 wykonana z brązu, znaleziona luźno. Siedem brązowych zapinek AIV 68 odkryto w pięciu grobach (10/1944, 11/1944, 486 – 2 egzemplarze, 626 i 684) oraz jako znalezisko luźne. Do typu AIV 69 należą 3 fibule brązowe, uszkodzone, wszystkie znalezione luźno. Zapinki AIV 74 są wykonane z brązu, jak i z żelaza. Odnotowano je w 6 grobach: 95, 184, 185, 324, 374 i 546 oraz luźno w odcinku 451. Typ AIV 75 znaleziono w 4 grobach (83, 501, 799 i 830), a typ AIV 79 reprezentowany jest przez 3 zapinki znalezione luźno. Jedna zapinka z grobu 16 należy do typu AIV 78/80, dwie natomiast z grobu 93 do typu AIV 80. Rzadkie znalezisko stanowi natomiast brązowa zapinka typu AIV 81, której fragment odkryto w grobie 826.

Grupa V. Zapinki tej grupy reprezentowane są przez serie: 1, 4, 8, 9, 10 i 11. Wykonane są głównie z żelaza, rzadziej z brązu, niekiedy inkrustowane są srebrem.

Seria 1 reprezentowana jest przez 2 fibule brązowe pochodzące z dwóch grobów 113 i 824.

Seria 4 została zidentyfikowana przez jedną brązową uszkodzoną zapinkę z grobu 524.

Seria 8 jest najliczniejsza na cmentarzysku. Dwie brązowe fibule z grobu 5 i jedna z odcinka 456 oraz jedna żelazna znaleziona luźno należą do typu AV 120. Po dwie żelazne zapinki typu AV 123 odkryto w dwóch grobach (198 i 734), w pięciu po jednej fibuli (215, 307, 312, 316 i 733) oraz jedna została znaleziona luźno. Żelazne zapinki typu AV 124 zarejestrowane zostały w pięciu egzemplarzach, w 3 grobach (198, 282 – 2 egzemplarze i 733) oraz jedna luźno. W sześciu grobach (307 i 319 po 2 egzemplarze, 4, 281, 321 i 535) odkryto osiem zapinek żelaznych typu AV 126 oraz jedną luźno w odcinku 76. Do typu AV 129 należą dwie brązowe zapinki (grób 802) i jedna żelazna (grób 877).

Seria 9 – jedna żelazna zapinka typu AV 138 została znaleziona luźno, a dwie żelazne typu AV 146 w grobie 215.

Serię 10 reprezentuje 6 fibul żelaznych typu AV 148 pochodzących z trzech grobów (10, 734 – 2 egzemplarze i 737) oraz po jednej znalezione luźno na powierzchni cmentarzyska oraz w odcinku 456.

Do serii 11 zaliczono dwie żelazne zapinki typu AV 116–117 odkryte w wyposażeniu grobu 150 oraz cztery z płytowatą główką znalezione w grobach: 16/1948, 198, 206 i 341.

W Zadowicach zarejestrowano także, dość rzadko spotykane na cmentarzyskach, dwie żelazne zapinki AV 132 odkryte w grobach 319 i 535.

Grupa VI fibul jest najliczniejsza na cmentarzysku. Typ AVI 158 reprezentowany jest przez 55 zapinek, w tym 19 brązowych i 36 żelaznych. Zapinki brązowe były w wyposażeniu sześciu grobów (2, 470, 478, 528 – 2 egzemplarze, 621 i 751) oraz znalezione luźno i w odcinkach (143, 216 i 631). Okazy żelazne znaleziono w 14 grobach (2, 71, 75, 229, 232, 237, 261, 263, 367, 416, 421 – dwa egzemplarze, 462, 473 i 530) oraz luźno na powierzchni i w odcinkach (34, 103, 123, 272, 305, 306, 642 i 647). Zapinki typu AVI 159, wykonane z brązu, zarejestrowano wyłącznie luźno na powierzchni i w odcinku 103 w ilości trzech egzemplarzy. Do typu AVI 161 należy jedna brązowa fibula znaleziona luźno w odcinku 245 i zapewne żelazna zapinka z grobu III, zaś do typu AVI 164 przyporządkowano, również brązową, zapinkę odkrytą w grobie 136. Trzy brązowe fibule typu AVI 166 zarejestrowano w grobach 13 i 528 oraz jako znalezisko luźne z odcinka 629. Jedna zapinka typu AVI 167 odkryta została luźno w odcinku 770. Do typu AVI 178 należy również jedna brązowa zapinka znaleziona luźno. Typ mieszany AVI 158/178 reprezentuje żelazna fibula odnotowana w grobie 138.

Grupa VII – do typu AVII 192 zaliczono 6 egzemplarzy zapinek wykonanych z brązu, odkrytych w trzech grobach 523, 533 – 2 egzemplarze i 802 oraz luźno na powierzchni i w odcinku 652. Również luźno znaleziono brązowe zapinki typów AVII 201/202, AVII 204 i AVII 210. Typ AVII 211 reprezentuje srebrna zapinka z pierścieniami.

Wisioriki. Najliczniejszą grupę stanowią wisioriki wiaderkowate, które odkryto w ilości 15 egzemplarzy w 14 grobach (64, 116, 136, 182, 227, 241, 242, 277, 316 – 2 okazy, 486, 493, 501, 606, 822) oraz 12 sztuk znalezionych luźno na powierzchni cmentarzyska i w odcinkach: 126, 270, 293, 306, 481, 576, 650, 655 i 774. Wisioriki kapsułkowate są znacznie mniej liczne, odkryto ich 6 egzemplarzy, trzy w grobach 16/1948, 48 i 606 i trzy luźno w odcinkach 746 i 795 oraz na powierzchni. Luźno w odcinku 577 odkryto także jeden okaz wisiorika w kształcie rozetki.

Szpile. Kościane szpile odkryto w 13 grobach (47, 51, 60, 151, 208, 215, 319, 454, 540, 606, 760, 795, 827) i jedną luźno w odcinku 37, natomiast brązowe w ilości 4 egzemplarzy zarejestrowano w grobach 760 i 734 oraz jako znaleziska luźne (w 1947 r. i luźno z powierzchni).

Klamerka esowata. Jedyny egzemplarz takiej klamerki wykonany z brązu pochodzi z grobu 650 datowanego na przełom er.

Okucia końca pasa odkryto tylko w czterech grobach: 51, 226, 301 i 309 i dwukrotnie luźno w odcinkach 27 i 271. W klasyfikacji Raddatza reprezentują typy J I, J II.1 i J II.3.

Sprzączki. Reprezentowane są na cmentarzysku przez grupy: A, C, D, E, G i H w klasyfikacji R. Madydy–Legutko (1986). Grupa A – sprzączki ósemkowate – 1 okaz odkryty w grobie 684, grupa C typ 13 – sprzączki koliste – 13 egzemplarzy w gro-

bach (A, 6, 14, 46, 47, 51, 150, 159, 261, 374, 601, 629, 650) i 9 znalezisk luźnych w odcinkach: 14, 109, 575, 310, 690, 723, 728 i na powierzchni cmentarzyska (wszystkie żelazne). Grupa D to sprzączki z ramą półkolistą. Do typu D 1 zaliczono 18 okazów odkrytych w grobach: 12/1948, 4, 10, 59, 109, 194, 220, 250, 309, 313, 317, 321, 575, 606, 642, 726, 795, 827 i 9 luźno w odcinkach: 103, 123, 575, 576 i na powierzchni cmentarzyska. Do typu D 11 zaliczono wykonaną z brązu sprzączkę z grobu 81, do D 17 – jedną brązową sprzączkę z grobu 82 i dwie żelazne odkryte w grobach 367 i 497, do typu D 19 – jedną odkrytą luźno, do typu D 24 – żelazne sprzączki odkryte luźno na powierzchni i w odcinkach 289 i 654, do typu D 26 – jeden okaz odkryty w grobie 218 i do typu D 30 – również jeden okaz z grobu 621. Grupa E to sprzączki o ramie w kształcie litery Omega (Ω). Wszystkie zabytki tej grupy znaleziono luźno na powierzchni cmentarzyska. Należą one do typów E 10, E 12 i E 14. Grupa G zawiera sprzączki z czworokątną ramą. Typ G 1 pochodzi z grobu 63, dwa egzemplarze odkryto luźno w odcinku 110, a jeden luźno na powierzchni cmentarzyska. Typ G 3 to jeden okaz znaleziony luźno, podobnie typ G 6. Typ G 8 zarejestrowany został w grobie 113, typ G 16 odkryto w grobach 136, 210 i 263. Ponadto w odcinku 575 luźno odkryto pojedyncze egzemplarze typów G 41 i 46. Grupa H – do typu H 1 zaliczono dwa okazy – z grobu 138 i znaleziony luźno w odcinku 413, typ H 9 zarejestrowano luźno w odcinku 264, podobnie typ H 11 – dwa egzemplarze znaleziono luźno na powierzchni i w odcinku 109. Sprzączkę typu H 13 odkryto w grobie 620 oraz pięć okazów luźno w odcinkach 654, 843 i luźno na powierzchni. Typ H 20 reprezentuje fragment sprzączki znaleziony luźno w odcinku 804, typ H 25 – dwa okazy odkryte luźno w odcinkach 576 i 660 oraz typ H 30 – zarejestrowany luźno na powierzchni.

Uzbrojenie

Miecze. Jednosieczny miecz odkryto w grobie 795 datowanym na fazę B₁ okresu rzymskiego, a okucia pochew mieczy jednosiecznych w grobach 6, 92 i 540, również podobnie datowanych.

Z okresu rzymskiego miecze obosieczne i ich fragmenty znaleziono w czterech grobach i jeden luźno. Pierwszy z nich pochodzi z grobu 46, datowanego na fazę B₁ i należy do typu I.7. Drugi z nich zarejestrowano w grobie 79, datowanym na fazę D określono jako typ IX.5. Kolejny, odkryty luźno w 1948 r., należy do typu VII.2, datowanego na fazę C₁ okresu rzymskiego. W dwóch grobach znaleziono fragmenty mieczy. W grobie 9/1948 znajdowały się dwa fragmenty głowni miecza, a w grobie A eksplorowanym w 1950 r. sztych miecza oraz fragment pochwy z trzewikiem. Fragment pochwy miecza znaleziono luźno, podobnie uszkodzoną zawieszkę pochwy miecza.

Umba tarcz zanotowano w 21 grobach z okresu rzymskiego. Do typu J 5 zaliczono okaz z grobu 46. W grobach A i 642 znajdowały się umba typu J 6. Są one datowane na fazę B₁ okresu rzymskiego. W grobach 670, 845 i 867 z tego okresu odkryto

fragmenty umb bez możliwości bliższego ich określenia. Umba typu J 7a pochodzą z grobów: 59, 208, 213 i 263, datowanych na fazę B₂ i C₁ okresu rzymskiego. Umba typu J 7b odkryto w grobach 642 z fazy B₁/B₂ oraz 367 z fazy C_{1a}. Umba z grobów 233, 251 i 777 z uwagi na stan zachowania zaliczono ogólnie do typu J 7, podobnie umba znalezione luźno w odcinkach: 274, 295, 574 i 648. Pewną odmianą tego typu umba jest także okucie odkryte w grobie III. W grobie 498, datowanym na fazę C_{1b}, zarejestrowano umbo z szerokim pustym kolcem. Umba kopulaste z kołnierzem wgiętym do wewnątrz pochodzą z grobów 2, 421 i 451, datowanych na fazę C₂ okresu rzymskiego. Umbo z grobu 79 ma stożkową pokrywę i niski kołnierz, a datowane jest na fazę D. Jedyne brązowe umbo z grobu 453 z fazy C₂ jest silnie zniekształcone. Ponadto fragmenty umb nieokreślonych typów znaleziono w grobach 261, 497 i w odcinkach: 269, 576, 631, 635, 683 i 807.

Imacze znaleziono w 18 grobach. W pochówkach: A, 46, 384 i 540 z fazy B₁ oraz luźno w odcinkach 794, 796 i luźno na powierzchni cmentarzyska były to imacze typu J 6. Typ J 8 reprezentowany był w grobie 565 z fazy B₂. Najliczniejsze były imacze typu J 9 odkryte w grobach: 2, 59, 208, 210, 233, 263, 367, 421, 498, 557 i 777 oraz luźno w odcinku 581 i luźno na powierzchni cmentarzyska. Fragmenty imaczy nieokreślonego typu pochodzą z odcinków: 11, 297, 631 i 648.

Okucia brzęgu tarczy znaleziono w sześciu grobach: 9/1948, 6, 186, 367, 565 oraz 670. Były to brązowe lub żelazne okucia różnej długości z taśmowatymi opaskami i nitami.

Groty. Jest to liczna grupa elementów broni drzewcowej o zróżnicowanych formach określonych wg klasyfikacji P. Kaczanowskiego (1995). Na cmentarzysku odkryto 69 grotów z okresu rzymskiego. Typ I reprezentowany jest przez 4 groty, z czego do odmiany 2 należą groty z grobów 46 i 795, do odmiany 3 z grobu 853 i do odmiany 4 z grobu 38, a ich chronologia zamyka się w obrębie faz B₁ i B₂ okresu rzymskiego. Typ II to 6 grotów, z czego do odmiany 1 należą groty z grobów: A, 109, 143, 703 i 796, a do odmiany 2 z grobu 6. Do typu III zaliczono groty z grobów: 109, 642, 685, 726, 795 i 796, datowanych podobnie, jak powyższe typy i odmiany. Typ IV to groty z grobów 159, 230 i 233. Typ V odmianę 1 znaleziono w grobach 317, 411 i 650, odmianę 2 w grobie 555, zaś odmianę 3 w grobie 484 i luźno. Do typu VI odmiany 1 zaliczono groty z grobów 38, 159 i 208, a do odmiany 2 z grobów 233 i 565. Typ VII odmianę 1 reprezentują groty z grobów 174 i 230. Odmiana 1 typu VIII to groty z grobów 85 i 859, a odmiana 3 z grobu również 859. Typ X stwierdzono w grobach 138, 208 i 263, typ XII w grobie 565, XIII w grobie 59, a XIV w grobie 257. Typ XV to dwa okazy z grobów 263 i 777, XVI z grobu 309, a XVIII odkryty został luźno w odcinku 305. Typ XX odnotowano w grobach 451 i 455, typ XXII w grobie III (bogato zdobiony egzemplarz m.in. wzorami geometrycznymi) i luźno w odcinkach 306 i 635, typ XXIII w grobach 79 i 453 oraz luźno w odcinku 790 i typ XXIV w grobie 421 i luźno w odcinku 644.

Grotty z zadziornymi są bardzo nieliczne. Typ A odmiany 2 pochodzi z grobu 46, typ G z grobu 51, a typ E znaleziony został luźno w odcinku 636.

Toki należą również do rzadko spotykanych okuć drzewców, znaleziono je tylko w grobach 317 i 801 oraz luźno w odcinkach 695 i 806 i luźno na powierzchni.

Grotty strzał zarejestrowano wyłącznie luźno w odcinkach: 240, 671A, 693 i 778.

Z cmentarzyska pochodzi tylko 7 ostróg wykonanych zarówno z brązu, jak i z żelaza, 4 odkryto w grobach, 3 luźno w odcinkach. Ich klasyfikacja została oparta na pracach M. Jahna (1916), J. Ginalskiego (1991) i E. Roman (1998). Brązowa ostroga krzesłowata z grobu 46 zaliczona została do grupy IIIa, natomiast żelazna ostroga krzesłowata została znaleziona luźno. Typ C.1b reprezentuje ostroga żelazna z grobu 38, typ E.2 ostroga z grobu 241 i typ E.3 brązowa ostroga z grobu 145. Dwie uszkodzone ostrogi znaleziono luźno w odcinkach 278 i 629.

Na uwagę zasługują także elementy kolczug, pochodzące z grobów 67 i 823 oraz zarejestrowane jako znaleziska luźne.

Narzędzia

Noże. Jest to najliczniejsza kategoria zabytków metalowych z opisywanego cmentarzyska. W sumie z okresu rzymskiego pochodzi 165 noży. Znaleziono je w dwóch grobach (555 i 624) z fazy A₃/B₁, a z fazy B₁ w 20 grobach (A, 34, 46, 95, 109, 159, 374, 384, 546, 602, 610, 623, 626, 642, 684, 685, 687, 711, 726, 863). Noże odkryto również w 28 grobach z fazy B₂ (B, 12/1948, 14/1948, 10, 51, 83, 94, 150, 208, 213, 215, 227, 230, 260, 317, 319, 321, 341, 366, 484, 512, 682, 737, 796, 799, 826, 827, 830), a z fazy B₂/C₁ w 10 grobach (85, 113, 173, 201, 235, 236, 275, 323, 518, 752). Na fazę C_{1a} były datowane cztery groby z nożami (59, 138, 309, 367), a na fazę C₁ siedem (67, 237, 279, 433, 473, 488 i 621). Z fazy C₂ pochodzi siedem grobów z nożami (2, 421, 429, 438, 455, 528 i 545), a z fazy C trzy pochówki (415, 417, 478). W grobie 853 z wczesnego okresu rzymskiego znajdował się fragment noża, podobnie w grobie 225 z późnego okresu rzymskiego, a także w sześciu grobach datowanych na okres rzymski (62, 97, 252, 259, 457 i 818). Noże w poszczególnych grobach spotykane były najczęściej pojedynczo, o wiele rzadziej dwa egzemplarze, a wyjątkowo trzy (grób 259). Ponadto noże występowały dość licznie jako znaleziska luźne w odcinkach badawczych, jak i zebrane z powierzchni cmentarzyska. Do wyjątków należą dwa noże żelazne, jeden zdobiony na trzonku z odcinka 766, drugi z grobu 734 z uchwytem zakończonym kółkiem i okaz brązowy z grobu 867 z wolutowym zakończeniem uchwyty.

Z innych narzędzi należy wymienić szydła, zarejestrowane w 10 grobach z okresu rzymskiego oraz luźno w odcinkach i na powierzchni cmentarzyska, dalej igły zarówno żelazne, jak i brązowe, które odkryto w 20 grobach z okresu rzymskiego oraz luźno. Na szczególną uwagę zasługują nożyce żelazne, odnotowane w 19 grobach z okresu rzymskiego, w pięciu z fazy B₁

(34, 46, 642, 726 i 795), czterech B₂ (12/1944, 220, 512 i 565), w grobie 261 z fazy B₂/C₁, w trzech z fazy C_{1a} (59, 263, 777), w dwóch z fazy C₁ (309 i 498), w trzech z fazy C₂ (421, 453 i 455) i w grobie 853 z wczesnego okresu rzymskiego oraz luźno w odcinkach i na powierzchni cmentarzyska. W większości znajdowały się w grobach męskich, w tym wojowników.

Krzesiwa żelazne odkryto w 9 grobach (4, 6, 51, 208, 309, 317, 642, 643 i 796), cztery egzemplarze znaleziono luźno. Z odcinka 685 pozyskano mały, uszkodzony młotek, a z grobu 261 dłuto żelazne. Osełki spotykane są rzadko. Zarejestrowano je zaledwie w trzech grobach (384, 785 i 796) oraz jako dwa znaleziska luźne.

Dużą grupę tworzą przęśliki, których odkryto 53 egzemplarze w 51 grobach z okresu rzymskiego, a także luźno w odcinkach (8 przęślików) i na powierzchni cmentarzyska (20 przęślików). Jest to grupa o dość zróżnicowanych kształtach i wielkości. Wyróżniono przęśliki o kształcie soczewkowym, dwustożkowym i stożkowym. Spotykane są głównie w grobach kobiecych, choć zdarzają się także w grobach męskich.

Przybory toaletowe

Brzytwy. Szerokie, półkolistie uformowane brzytwy pochodzą z grobów: 9/1948, 34, 204, 552, 642 i 795, datowanych na fazę A₃/B₁ po fazę B₂ okresu rzymskiego, jeden okaz odkryty został luźno na cmentarzysku.

Noże sierpikowate wystąpiły na omawianym cmentarzysku w trzech wariantach w zależności od sposobu uformowania uchwyty. W sumie odkryto 11 nożyków w zespołach grobowych (13/1948, 28, 59, 138, 263, 345, 481, 682, 685, 687 i 726) datowanych od fazy B₁ po fazę C₁ okresu rzymskiego. Ponadto, przedmioty te zarejestrowano w odcinkach: 16, 103, 124, 166, 792 oraz luźno na powierzchni cmentarzyska (8 okazów).

Szczypczyki wykonane z żelaza pochodzą tylko z dwóch grobów z okresu rzymskiego z fazy B₁ i B₂ (642 i 822). Jeden egzemplarz odkryto luźno.

Grzebienie zarejestrowane zostały w 39 zespołach grobowych oraz luźno w odcinku 576. W klasyfikacji S. Thomas (1960) reprezentują trzy typy. Typ A odkryto w grobach: 86, 87, 151 281, 535, 730, 734 i 830, których chronologię określono na fazę B₂ okresu rzymskiego. Typ B znaleziono w grobach: 89, 215, 220, 263, 319, 720, 763 i 777, datowanych są na fazy od B₂ po C_{1a} okresu rzymskiego. Typ I zarejestrowano w większej liczbie pochówków. Odnotowano go w grobach: 2, 14, 71, 82, 114, 138, 172, 205, 233, 261, 274, 417, 421, 433, 438, 462, 473, 518, 530, 544, 575, 798 i 872, których chronologię ustalono na fazy od B₂/C₁ po C₂/D. Spotykane są zarówno w pochówkach kobiet, jak i mężczyzn.

Elementy żelazne skrzynek

Grupę tę tworzą okucia zamków, klucze, sprężyny zamków i różnego kształtu okucia ścian skrzynek lub konstrukcyjnie związane z ich zamykaniem.

Okucia zamków to w większości czworokątne płytki z dwoma otworami i nitami w narożnikach. W klasyfikacji A. Kowalskiego (1997) reprezentują typ IA (groby 95, 150, 215 i 682 oraz znaleziska luźne z odcinka 634 i z powierzchni). Datowane są w grobach na fazy B₁ i B₂ okresu rzymskiego. Okucia typu IB odkryto w grobach: 10, 197, 321, 341, 483 i 877 oraz w odcinkach: 636, 655, 659 i 503. Chronologia ich to przełom faz B₁/B₂ po fazę C okresu rzymskiego. Typ IIIB reprezentowany jest przez okucia z grobów: 13/1948, 201, 734, 760 datowanych na fazy od B₁ po B₂/C₁ oraz z odcinka 810 i z powierzchni. Typ VB odkryto w grobie 827 z fazy B oraz luźno na powierzchni.

Klucze znaleziono w 17 grobach (13/1948, 10, 95, 150, 180, 197, 215, 269, 319, 321, 341, 525, 546, 682, 687, 724 i 734) oraz w odcinkach: 297, 320, 491, 671B, 876 i luźno na powierzchni cmentarzyska (1 egzemplarz).

Sprężynki zamków pochodzą z grobów: 13/1948, 95, 107, 150, 215, 319, 321, 341, 366, 381, 483, 491, 546, 682, 734, 760, 827, 877 i 885. Luźno odkryto je w odcinkach: 76, 109, 168, 647, 785, 796 oraz na powierzchni cmentarzyska.

Wśród pozostałych zabytków znajdujących zarówno w grobach, jak i luźno na obszarze cmentarzyska, należy wymienić fragmenty nieokreślonych przedmiotów brązowych i żelaznych, stopionych brązów, fragmentów drutów, nitów brązowych i żelaznych oraz gwoździ.

Importy celtyckie

W pierwszej kolejności trzeba wymienić celtycką ceramikę toczoną na kole garncarskim, malowaną białą i czerwoną farbą. Ułamki takich naczyń znajdowały się w wyposażeniu grobu 382 datowanego na fazę A₂, a także w grobach 4/1944, 614 i 732 z fazy A₃. Ponadto, fragmenty takich naczyń pochodzą z grobów datowanych na fazę A₃/B₁ (grób 811) i fazę B₁ z grobów 11/1944, 486 i 867.

Z przedmiotów metalowych za wyroby celtyckie uważane są miecze z grobu 750 z fazy A₂ i z grobów 627, 633 i 663 z fazy A₃ i groty, w tym zdobione, z grobów 376, 627 i 718 z fazy A₃. Na uwagę w tym zakresie zasługują również noże z grobu 570 i dwa zdobione z grobu 633.

Za importy uważane są też brązowe sprzączki z grobu 750 i znalezisko luźne z odcinka 791 oraz narzędzia kowalskie z grobu 376.

Importy rzymskie

Ceramika importowana z obszaru *Imperium Romanum* to głównie *terra sigillata*, zachowana niestety wyłącznie we fragmentach. Znaleziono ją w grobach: 9, 277, 467, 495 i 575 oraz luźno w trakcie badań w 1944 r., a także w 41 odcinkach badawczych w późniejszych latach. Ceramika ta pochodzi z warsztatów w Rheinabern i Westerdorf położonych we wschodniej Galii, skąd docierała na obszar kultury przeworskiej w drugiej połowie II i początkach III w. n.e. Drugi nurt importu ceramiki to wyroby z prowincji Panonii, które odnotowano w wyposażeniu grobu 281 (całe naczynie) oraz luź-

no w odcinkach (fragmenty): 8, 103, 140, 172, 271, 479 i 651. Kolejna grupa ceramiki importowanej to fragmenty małych naczyń toczonych na kole, pochodzących z grobów 641 z fazy B₁, 417 z fazy C oraz z odcinków: 569, 577, 580, 581 i 586. Za importy uważane są także fragmenty naczyń z odcinków 16 i 335 oraz z badań w 1944 r.

Importowane naczynia szklane zachowane są bardzo fragmentarycznie, najczęściej w postaci stopionych ułamków. Odkryte zostały w grobie 801 z fazy B_{1a}, w grobach: 132, 151, 168 i 606 z fazy B₂, w grobach 145 i 274 z fazy B₂/C₁, 415 i 417 z fazy C, 738 z fazy C₁, w grobie 842 datowanym na późny okres rzymski oraz w grobie 129, umieszczanym w szerokich ramach okresu rzymskiego. Fragmenty szkielek, w tym stopionych, znaleziono także luźno w odcinkach: 11, 13, 103, 294, 297, 575, 577, 647 i 654. Informacji na temat naczyń szklanych importowanych na obszar kultury przeworskiej dostarczają ich gliniane naśladownictwa, szczególnie niewielkich czarek i miseczek zdobionych listwami plastycznymi typów E 182 i 183, a także innych naczyń typów E 205 i 208.

Paciorki szklane. Większość tych ozdób znaleziono w grobach w postaci bryłek szkła różnego koloru, najczęściej zielonego. W sumie zarejestrowano 36 paciorków szklanych, z czego w grobach 24 okazy, a luźno 12. W całości odkryto kulisty niebieski paciorek typu 18 (wg klasyfikacji M. Tempelmann-Mączyńskiej) (grób 830), typu 27 (grób 576), typu 36 (grób 269), typu 145 (grób 877) i typu 260a (grób 529) oraz osiem paciorków typu 99a (grób 535), pozostałe były silnie przepalone. Luźno na powierzchni znaleziono paciorki typów: 7, 12, 23, 24, 30, 35, 127, 145, 183 i 304. Paciorki melonowate z fajansu zarejestrowano w czterech grobach: 95, 151, 234 i 274 oraz luźno na powierzchni. W pięciu grobach (417, 421, 429, 519 i 545) i luźno na powierzchni i w odcinku 576 odkryto wieloboczne paciorki wykonane z szarego agatu typu 499–500, a trzy paciorki z fluorytu w grobie 112. Pięć płaskich paciorków z ceglastej glinki (typ 483) znaleziono w grobie dziecięcym 532 z fazy B₂/C₁.

Ponadto w grobach: 11, 67, 95, 112, 127, 151, 215, 269, 274, 280, 316, 417, 438, 454, 460, 462, 464, 467, 473, 475, 484, 488, 518, 532, 544, 597, 606, 682, 725, 796, 818, 830 i luźno w odcinkach: 70, 76, 109, 126, 168, 180, 456, 629, 632, 642, 656, 657 i 684 odkryto bryłki zielonego, niebieskiego, żółtego, granatowego, czerwonego i bezbarwnego szkła, które mogą być destrukcjami paciorków szklanych.

Skarabeusze należą do bardzo rzadko spotykanych przedmiotów. W Zadowicach w grobie 95 odnotowano aż dwa egzemplarze tych ozdób wykonanych z gliny. Jeden z nich jest silnie przepalony i pokruszony. Są importami z basenu Morza Śródziemnego.

Luźno w odcinku 575 zarejestrowano uszkodzoną gemmę z greckim napisem, co należy również do bardzo rzadkich odkryć na obszarze zajęтым przez ludność kultury przeworskiej. Była ona oczkiem do pierścionka, przywiezionego tu prawdopodobnie ze wschodnich prowincji rzymskich.

Również do wyjątkowych znalezisk należy zaliczyć brązową zoomorficzną fibulę z grobu 535, datowanego na fazę B₂. Ma ona postać jaszczurki, na której grzbiecie znajdują się prostokątne wgłębienia, pierwotnie wypełnione emalią. Analogia do niej pochodzi z Chorwacji.

Z opisywanego cmentarzyska pozyskano także kilka uszkodzonych, importowanych naczyń brązowych. Jednym z lepiej zachowanych jest rondel ze zdobionym, motywem winogron, uchwytem odkryty w grobie 1/1947. Należy on do typu E 146–147 i datowany jest na fazę B_{1a}. W grobie 145 z fazy B₂/C₁ znajdował się przydenny fragment brązowego naczynia z kręgami koncentrycznymi. Jego stan zachowania nie pozwala na określenie typologiczne. Podobnie w grobie 623 z fazy B_{1a} odkryto fragmenty zniszczonego naczynia brązowego, jak i w grobie 830 z fazy B₂. Fragmenty zniszczonych naczyń brązowych zarejestrowano również luźno w odcinkach 20, 242 i 637.

Jako importy, ze względu na szczególną formę, zakwalifikowano też noże znalezione w grobach 627 i 734 oraz luźno w odcinku 766, a także okaz brązowy z grobu 867 z fazy B₁ okresu rzymskiego.

Również do kategorii importów zaliczono różnej wielkości stopione grudy srebra pochodzące z grobów: 95 z fazy B₁, 233 z fazy B₂/C₁ i grobu 734 z fazy B₂, będące prawdopodobnie zniszczonymi ozdobami srebrnymi.

Inne obiekty na cmentarzysku

W odcinku 202 w niewielkiej jamie odkryto źle zachowane kości niedużego zwierzęcia, być może psa. Nie stwierdzono tu też żadnych przedmiotów zabytkowych.

W południowej strefie cmentarzyska w odcinkach: 831, 839, 840, 842, 843 i 844 zarejestrowano siedem dużych kamieni ułożonych względem siebie półkolistie. Odległość między kamieniami wynosiła około 5 m, a wysokość największego to 218 cm, zaś najmniejszego 103 cm. Kamienie były z każdej strony obrobione. Kolejne duże kamienie odnotowano w odcinkach 852, 856 i 857, a mniejsze w odcinkach 870 i 874. Między kamieniami, tworzącymi półkole, znajdowały się pochówki z wczesnego i późnego okresu rzymskiego.

We wschodniej części cmentarzyska odkryto jamę osadniczą o czarnym wypełnisku i wymiarach 520 × 240 cm, przy głębokości 20–26 cm. Zawartość kulturowa jamy to fragmenty ceramiki lepionej ręcznie i toczonej na kole, grudki stopionego szkła oraz fragment niewielkiego przedmiotu żelaznego. Chronologię obiektu określono na fazę C₂ okresu rzymskiego. Jego funkcja jest trudna do określenia.

W północnej strefie cmentarzyska w odcinku 533 znaleziono „skarby” narzędzi żelaznych. W jego skład wchodziły: radlica, krój radła, półkosek i wiertło.

Zakończenie

Cmentarzysko w Zadowicach należy do największego obiektu sepulkralnego nad środkową Prosną, położonego w południowej strefie kaliskiego skupienia osadniczego. Cha-

rakteryzuje się ono szczególnie gęstą siecią osadniczą w okresie funkcjonowania kultury przeworskiej.

Najstarsze materiały, jakie pozyskano na stanowisku 1 w Zadowicach, mają charakter osadowy i odnoszą się do okresu młodszej epoki kamienia (neolitu). Są to odkryte luźno w odcinkach: 479, 480, 580 i 736, położonych we wschodniej i centralnej strefie stanowiska, fragmenty ceramiki należące do kultury pucharów lejkowatych. Kolejny odcinek czasowy reprezentowany na stanowisku to wczesna epoka brązu. Z tego przedziału czasowego pochodzi kilkadziesiąt fragmentów ceramiki należące do kultury trzcinieckiej. Znaleziono je w strefach północnej i wschodniej stanowiska w odcinkach: 109, 110, 136 i 138. W tych też strefach oraz w części centralnej odkryto także osadowy materiał ceramiczny kultury łużyckiej z epoki brązu. Kolejne znaleziska mają już charakter sepulkralny. Cmentarzysko użytkowane było przez długi okres pradziejów od okresu halsztackiego D po schyłek późnego okresu rzymskiego. Obok grobów popielnicowych kultury łużyckiej, skrzynkowych i kloszowych kultury pomorskiej, najliczniejsze były groby jamowe i popielnicowe kultury przeworskiej. Cmentarzysko niestety w dużej mierze zostało zniszczone, przede wszystkim w centralnej części wskutek włączenia w drugiej połowie XIX w. obszaru wydmy do działalności rolniczej. Stąd też tak duża liczba luźnego materiału zabytkowego, zarówno ceramiki, jak i przedmiotów metalowych. Dlatego też należy się liczyć z o wiele większą liczbą pochówków na cmentarzysku niż to wynika z sumowania grobów odkrytych podczas wszystkich lat badań powierzchniowych i wykopaliskowych. Mamy prawo przypuszczać, że największych zniszczeń dokonano na cmentarzysku kultury łużyckiej, co potwierdza niewielka liczba grobów płytko posadowionych pod współczesną powierzchnią gruntu na dużym obszarze cmentarzyska. Miały one miejsce prawdopodobnie jeszcze w pradziejach, gdy użytkowane było cmentarzysko kultury pomorskiej, a później kultury przeworskiej. Najmniej, zdaje się, uszkodzone zostało cmentarzysko kultury pomorskiej. Dominacja grobów z konstrukcjami kamiennymi odpowiednio zabezpieczyła je przed znacznym zniszczeniem, choć niektóre z nich noszą ślady uszkodzeń spowodowanych przez osadnictwo ludności kultury przeworskiej. Jego chronologia zamyka się pomiędzy schyłkiem okresu halsztackiego a przełomem starszego/młodszeo okresu przedrzymskiego. Cmentarzysko ludności kultury pomorskiej nie zostało jednak przebadane w całości, co pokazały późniejsze badania stanowiska 1a w Zadowicach. Podobnie, nie wykonano pełnej analizy antropologicznej przepalonych kości ludzkich z odkrytych zespołów grobowych. Poddano jej jedynie 28 pochówków z badań z lat 1952–1982. Natomiast z badań z lat 1990–1998 przeprowadzono ją dla wszystkich pozyskanych wówczas grobów.

Największe jest cmentarzysko kultury przeworskiej liczące ponad 830 zespołów grobowych, jamowych i popielnicowych, założonych w bez mała w całym okresie jej funkcjonowania. Najstarsze datowane są na fazę A₁ młodszeo okresu prze-

drzymskiego, a więc związane są z początkami formowania się kultury przeworskiej. Najmłodsze należy wiązać ze schyłkiem późnego okresu rzymskiego, być może także z początkami okresu wędrówek ludów. Szczegółowa chronologia poszczególnych grobów wskazuje na brak przerw w użytkowaniu cmentarzyska, w związku z czym mamy do czynienia z ciągłością osadniczą kultury przeworskiej. Na cmentarzysku obserwujemy bardzo wyraźne ślady kontaktów ze światem celtyckim, jak i później prowincjonalno-rzymskim reprezentowane przez stosunkowo liczne zabytki ceramiczne, szklane oraz metalowe. Formy grobów, jak i odkryty materiał zabytkowy, odpowiadają znanym z innych cmentarzysk z obszaru Wielkopolski, mają

liczne nawiązania i analogie. Cmentarzysko prawdopodobnie przebadane zostało w całości. Nieco wątpliwości może tylko budzić jego granica południowa. Podobnie i w tym przypadku nie wykonano analizy antropologicznej przepalonych kości ludzkich wszystkich odkrytych grobów. Przeprowadzoną ją jedynie na wybranym materiale z 294 zespołów grobowych.

Użytkowanie stanowiska 1 w Zadowicach jako miejsca pochówków zmarłych zamieszkujących okoliczne osady w pradziejach i we wczesnym średniowieczu kończy, założone prawdopodobnie u schyłku XII w., szkieletowe cmentarzysko rzędowe. Jego fragment liczący 7 grobów został odkryty w ostatnim sezonie badań wykopaliskowych w Zadowicach w roku 1998.

– VIII –
Karten 1–5
Wojciech Siciński

Karte 1. Zadowice Fst. 1 und 1a, Kr. Kalisz. Plan des Gräberfeldes mit Quadratnummerierung.
 Mapa 1. Zadowice stan. 1 i 1a, pow. Kalisz. Plan cmentarzyska z numeracją odcinków.

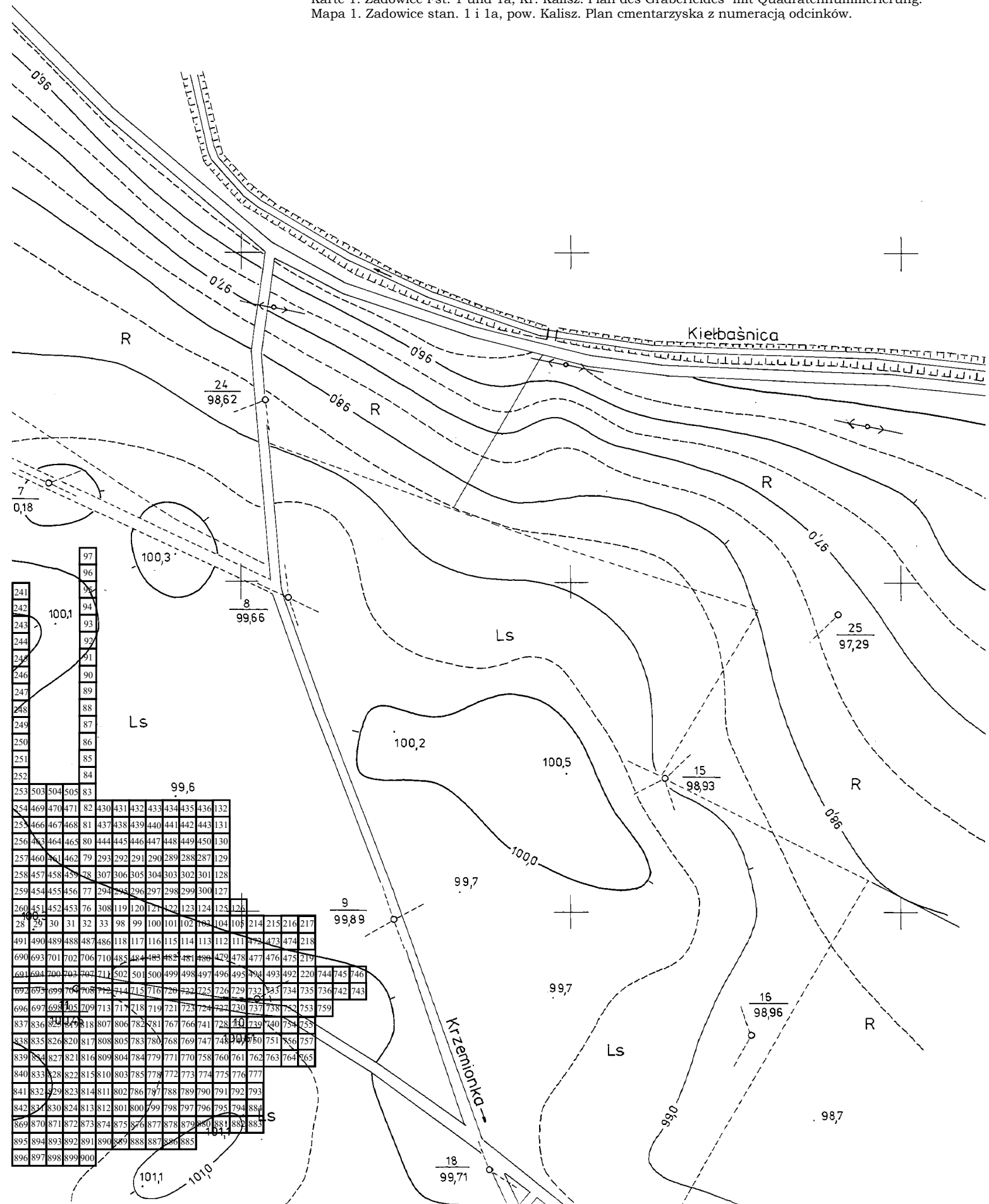

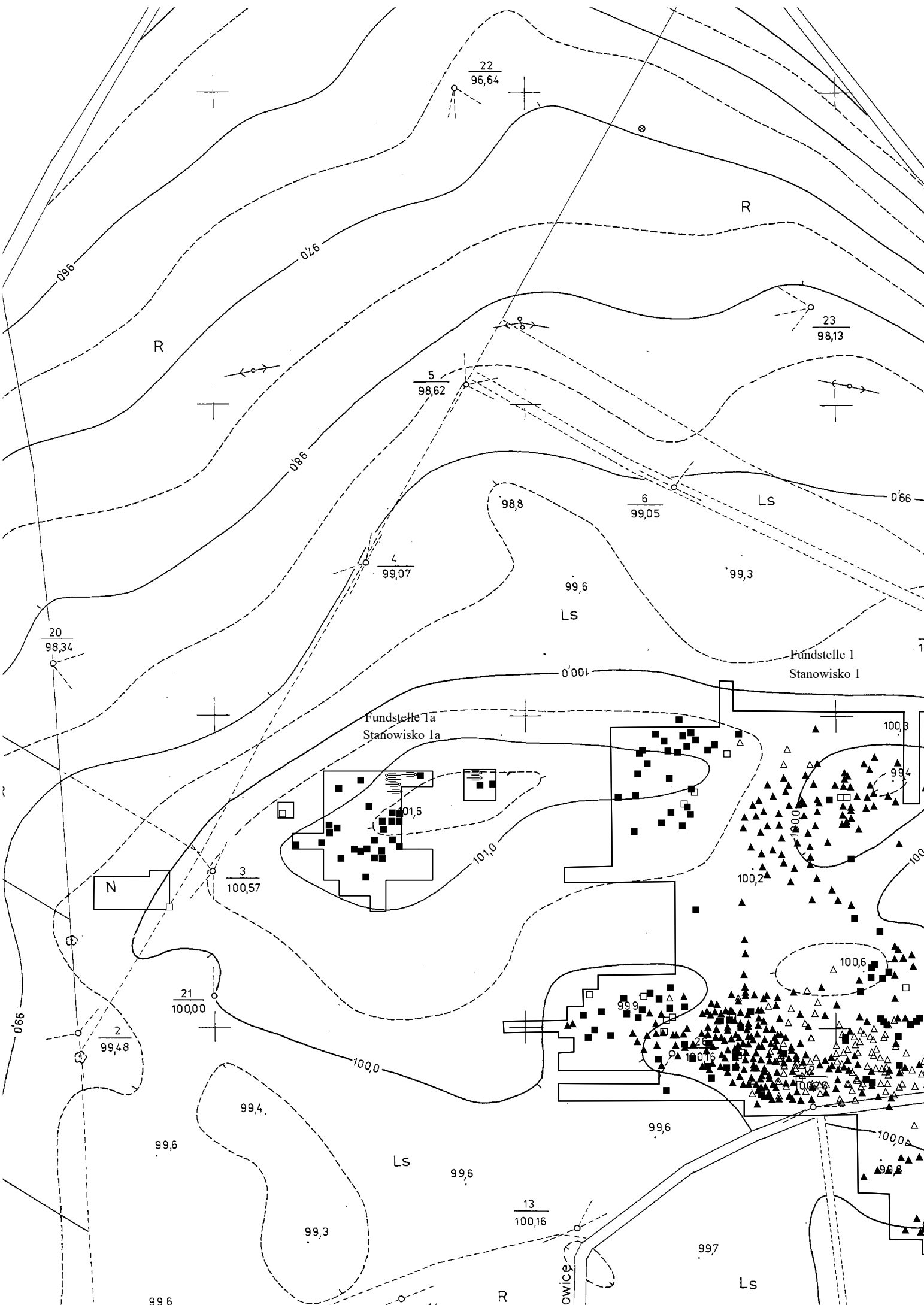

Karte 2. Zadowice Fst. 1 und 1a, Kr. Kalisz. Gesamtplan des Gräberfeldes.
 Mapa 2. Zadowice stan 1 i 1a, pow. Kalisz. Plan zbiorczy cmentarzyska.

- lausitzerkultur
kultura łużycka
- pommerschekultur
kultura pomorska
- △ przeworskultur aus der vorrömische Zeit
kultura przeworska z młodszego okresu przedrzymskiego
- ▲ przeworskultur aus der römische Zeit
kultura przeworska z okresu rzymskiego
- ⇒ frühmittelalterliche Skelettgräber
wczesnośredniowieczne groby szkieletowe
- ⋯ Ausgrabungen im Jahre 1944
wykopaliska w 1944 roku

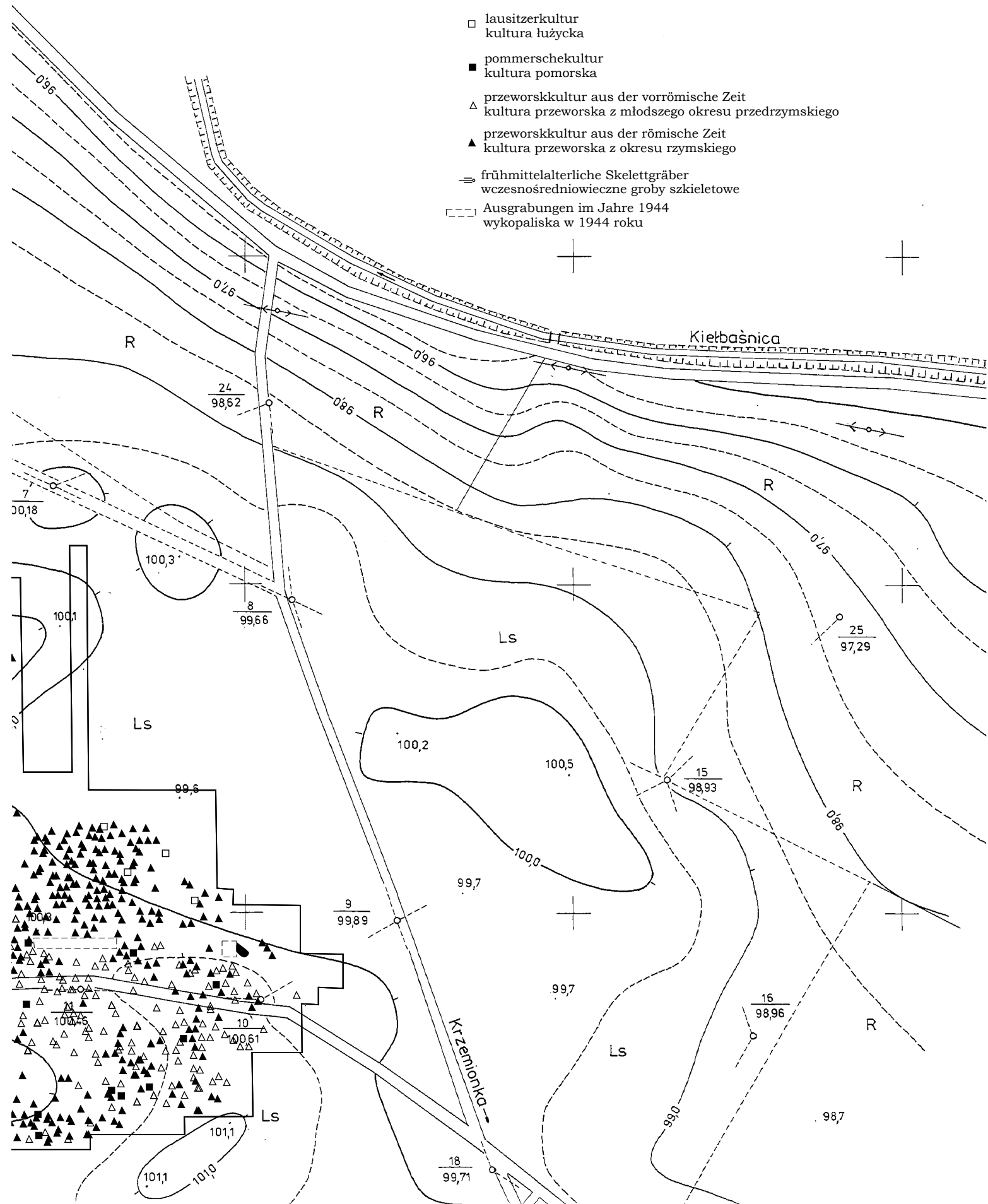

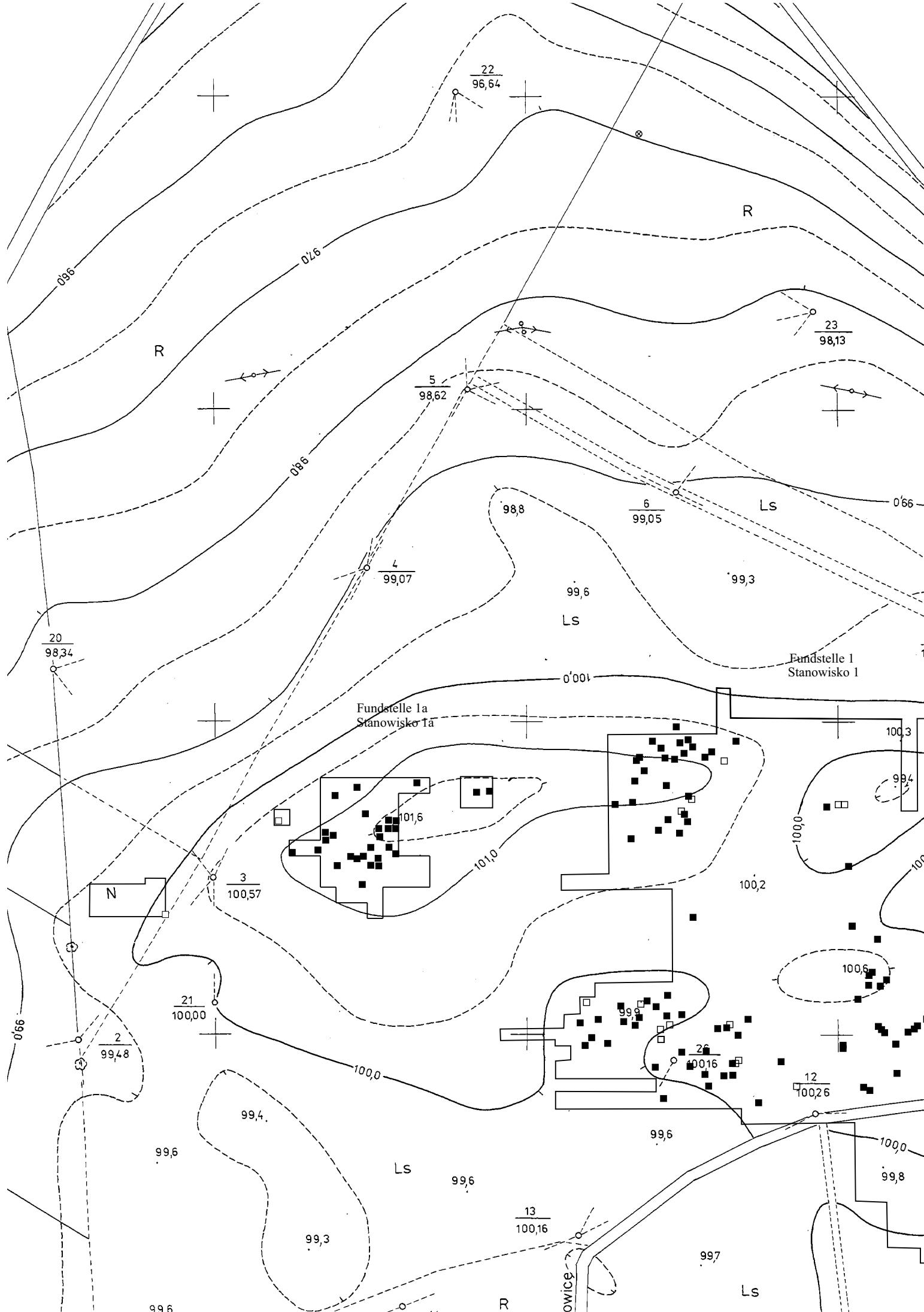

Karte 3. Zadowice Fst. 1 und 1a, Kr. Kalisz. Plan des Gräberfeldes lausitzerkultur und pommerschekultur.
 Mapa 3. Zadowice stan 1 i 1a, pow. Kalisz. Plan cmentarzyska kultury łużyckiej i kultury pomorskiej.



- gröber lausitzerkultur
- groby kultury łużyckiej
- gröber pommerschekultur
- groby kultury pomorskiej

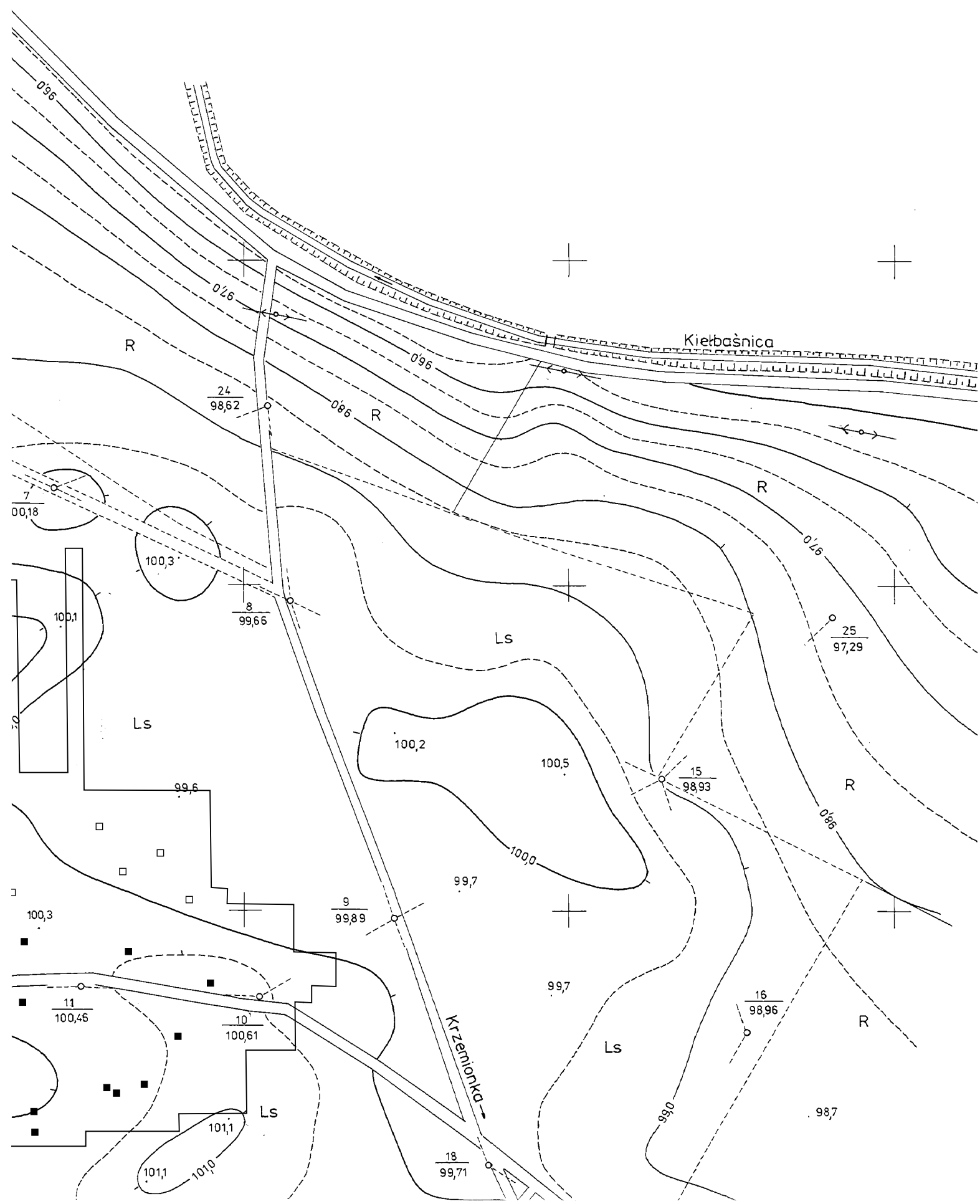

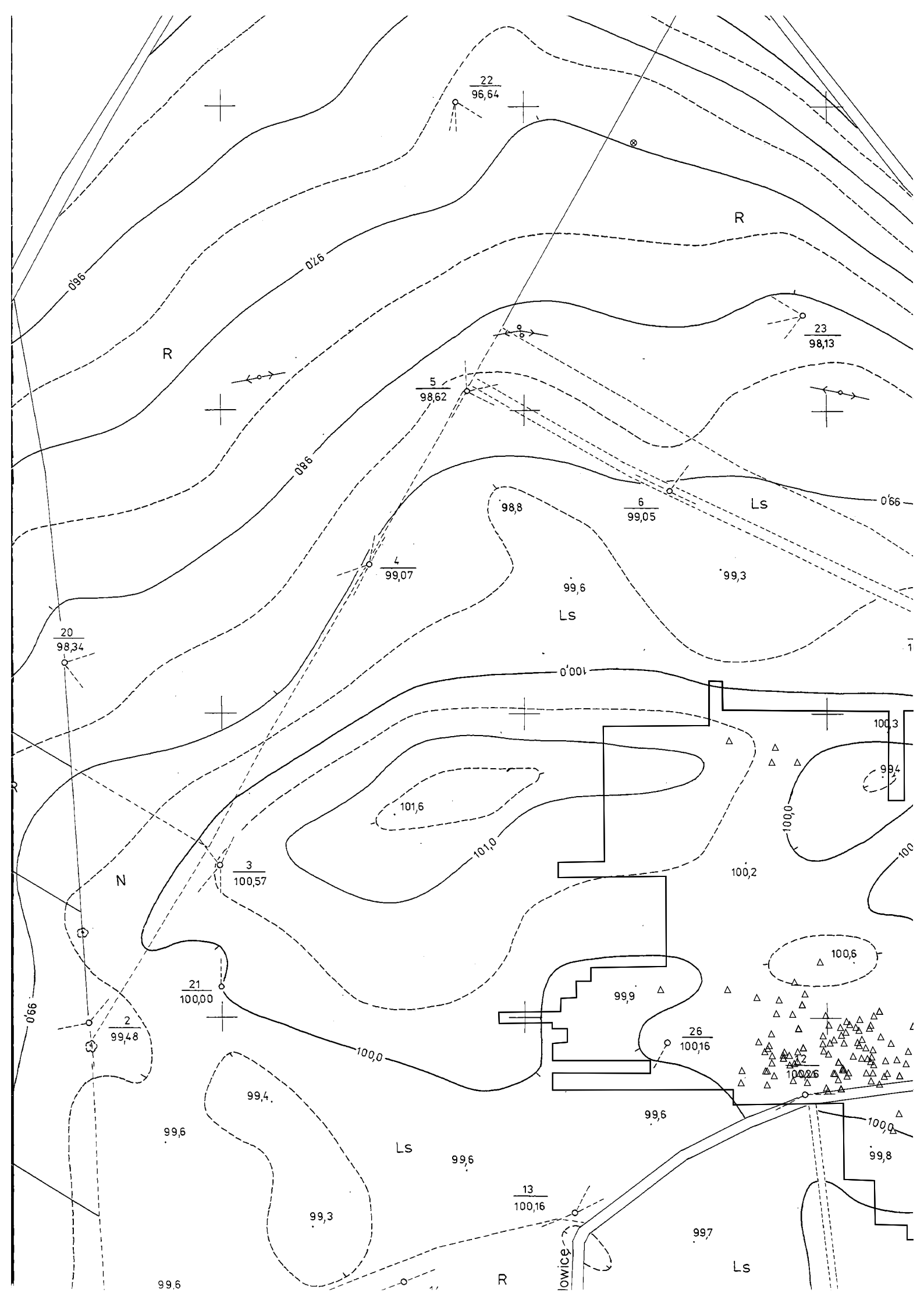

Karte 4. Zadowice Fst. 1, Kr. Kalisz. Plan des Gräberfeldes przeworskultur aus der jüngere vorrömische Zeit.
 Mapa 4. Zadowice stan 1, pow. Kalisz. Plan cmentarzyska kultury przeworskiej z młodszego okresu przedrzymskiego.

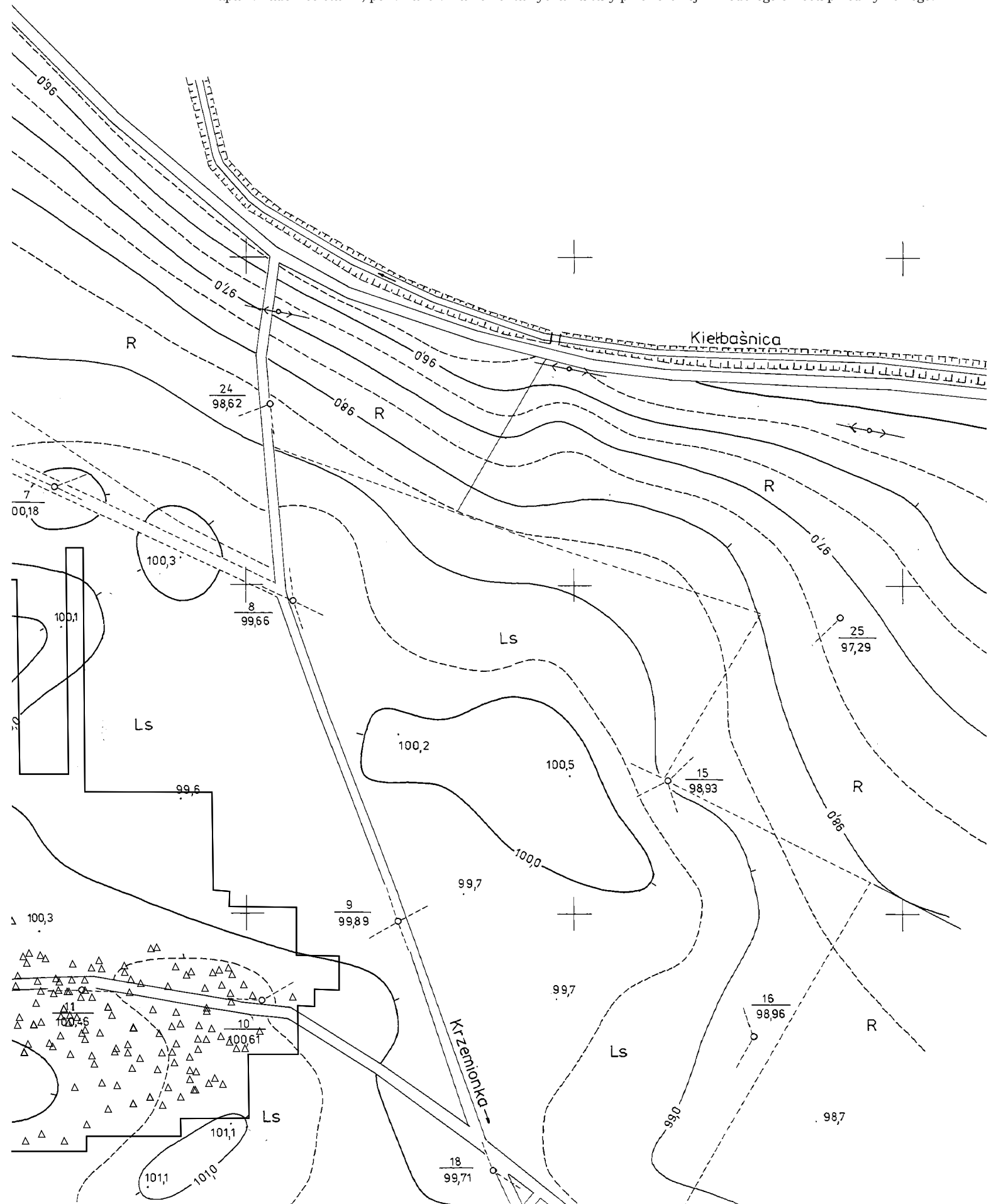

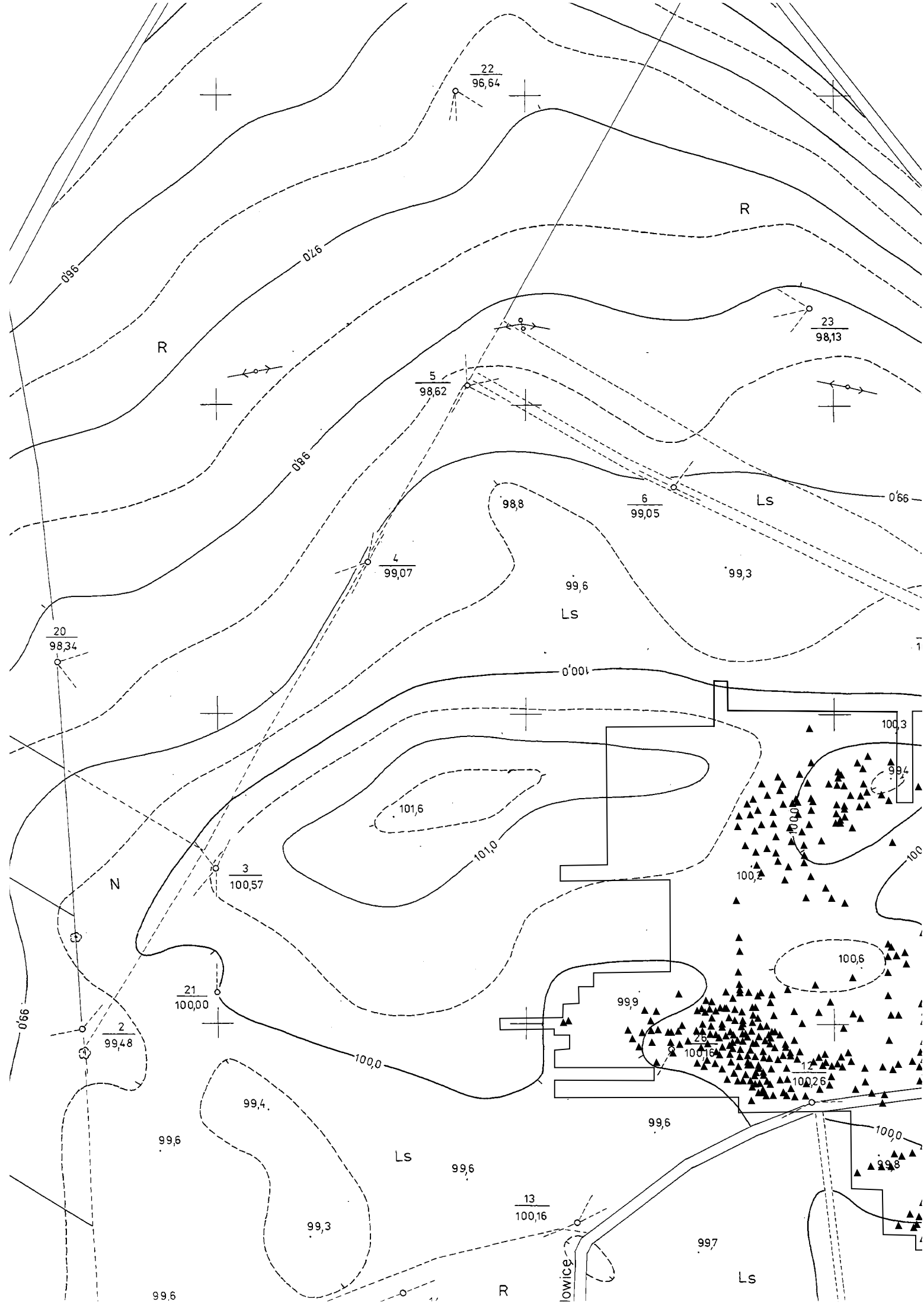

Karte 5. Zadowice Fst. 1, Kr. Kalisz. Plan des Gräberfeldes przeworskultur aus der römische Zeit.
 Mapa 5. Zadowice stan 1, pow. Kalisz. Plan cmentarzyska kultury przeworskiej z okresu rzymskiego.

